

Podręcznik użytkownika



PRZED ROZPOCZĘCIEM KORZYSTANIA Z URZĄDZENIA

Opis funkcji urządzenia oraz procedur układania oryginału i umieszczania papieru



OBSŁUGA URZĄDZENIA

Obsługa ekranu dotykowego i dostosowywanie interfejsu użytkownika



KOPIARKA

Korzystanie z funkcji kopiowania



DRUKARKA

Korzystanie z funkcji drukowania



FAKS

Korzystanie z funkcji faksu



SKANER/FAKS INTERNETOWY

Korzystanie z funkcji skanowania/faksu internetowego



PRZECHOWYWANIE DOKUMENTÓW

Przechowywanie zadań w postaci plików na twardym dysku



KOMFORTOWE UŻYTKOWANIE URZĄDZENIA

Przydatne funkcje tej maszyny



TRYB USTAWIEŃ

Konfiguracja ustawień ułatwiających korzystanie z urządzenia



ROZWIĄZYWANIE PROBLEMÓW

Pytania i odpowiedzi oraz instrukcje dotyczące pielęgnacji



DODATEK

O specyfikacjach

Kliknij, aby przejść do indeksu rozdziałów

JAK KORZYSTAĆ Z INSTRUKCJI

Kliknij poniższy przycisk, aby przejść do żądanej strony.

W poniższym opisie założono, że używany jest program Adobe Reader (niektóre przyciski nie są wyświetlane domyślnie).

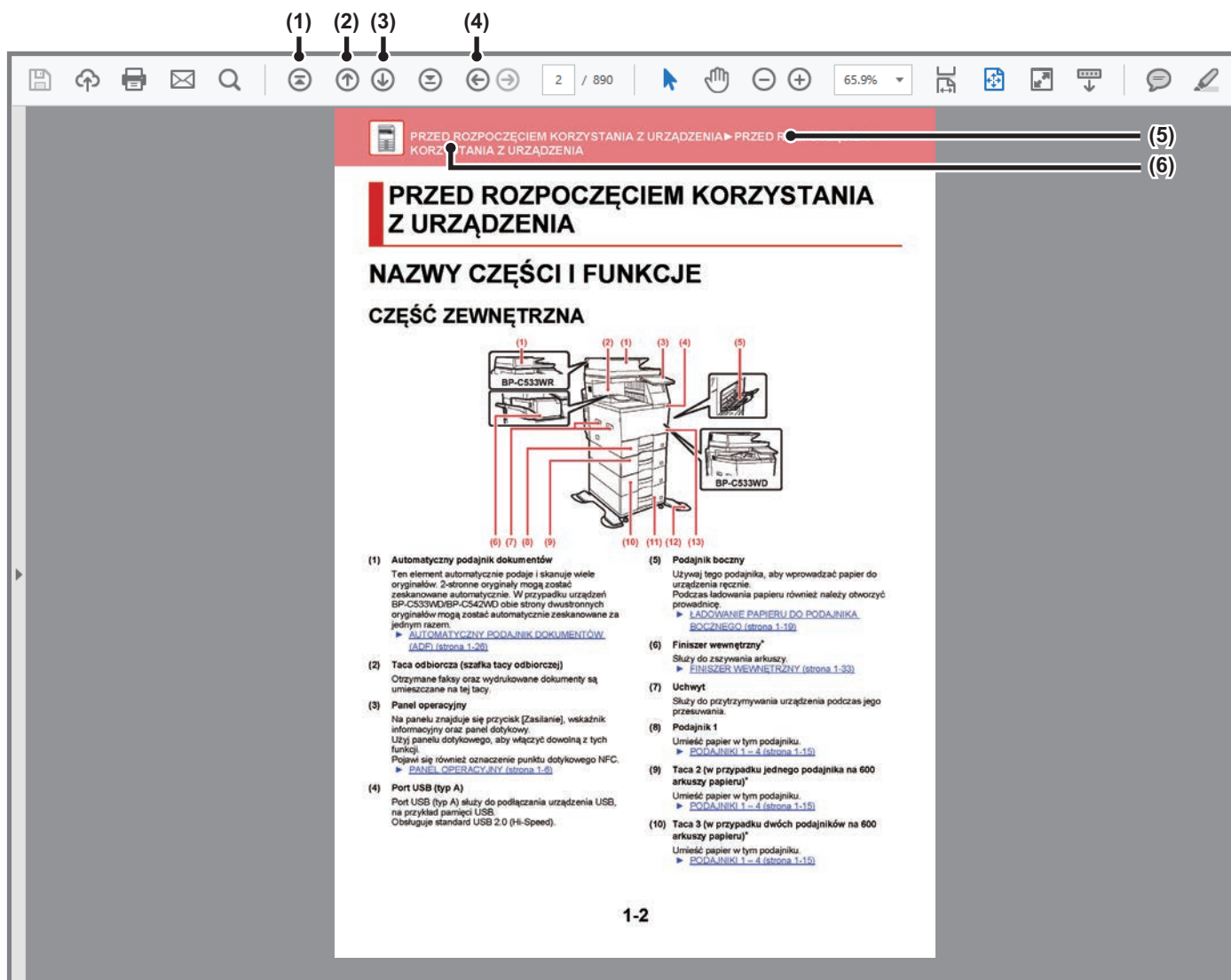

(1) Przycisk powrotu do pierwszej strony

W razie wystąpienia problemów kliknij ten przycisk, aby rozpocząć od nowa.

(2) Przycisk powrotu do poprzedniej strony

Wyświetla poprzednią stronę.

(3) Przycisk przejścia do następnej strony

Wyświetla następną stronę.

(4) Przycisk powrotu do poprzednio wyświetlanej strony

Wyświetla stronę oglądaną przed bieżącą stroną.

(5) Przycisk tytułu

Wyświetla stronę o tytule wskazanym na przycisku.

(6) Przycisk spisu treści

Wyświetla spis treści danego rozdziału. Przykładowo, jeśli bieżąca strona jest częścią rozdziału dotyczącego drukarki, wyświetlony zostanie spis treści rozdziału Drukarka.



Jeśli przycisk nie jest wyświetlany, sprawdź w pomocy programu Adobe Reader co zrobić, aby wyświetlić ten przycisk.

O INSTRUKCJI

W niniejszej instrukcji opisano sposób użytkowania cyfrowego pełnokolorowego urządzenia wielofunkcyjnego BP-C533WR/BP-C533WD/BP-C542WD.

Uwaga

- Informacje o instalacji sterowników i oprogramowania wymienionych w tej instrukcji znajdują się w Instrukcji instalacji oprogramowania.
- Informacje o systemie operacyjnym można znaleźć w instrukcji systemu operacyjnego lub w funkcji Pomocy online.
- Zawarte w niniejszej instrukcji objaśnienia ekranów i procedur przygotowano przede wszystkim z myślą o systemie Windows® 10. Ekran mogą się różnić w zależności od wersji systemu operacyjnego lub używanej aplikacji.
- Opisy ekranów i procedur dla urządzenia używanego w środowisku macOS dotyczą systemu macOS 11 z zainstalowanym sterownikiem PDF. Ekran mogą się różnić w zależności od wersji systemu operacyjnego lub używanej aplikacji.
- Za każdym razem, gdy w instrukcji pojawi się nazwa "BP-xxxx", należy zastąpić część "xxxx" nazwą swojego modelu.
- Ta instrukcja zawiera odniesienia do funkcji faksu. Należy jednak pamiętać, że funkcja faksu jest niedostępna w niektórych krajach.
- Instrukcję przygotowano z zachowaniem należytej staranności. Uwagi i wątpliwości dotyczące instrukcji można zgłaszać sprzedawcy lub w najbliższym autoryzowanym punkcie serwisowym.
- Produkt poddano dokładnym procedurom sprawdzającym i kontroli jakości. Jeśli mimo to wykryta zostanie wada lub wystąpi inny problem, skontaktuj się ze sprzedawcą lub najbliższym autoryzowanym punktem serwisowym.
- Oprócz przypadków przewidzianych przez prawo SHARP nie jest odpowiedzialny za usterki powstałe w czasie użytkowania urządzenia lub jego opcji bądź usterki spowodowane nieprawidłową obsługą urządzenia i jego opcji lub za jakiegokolwiek uszkodzenia powstałe w czasie użytkowania urządzenia.

Ostrzeżenie

- Kopiowanie, przetwarzanie i tłumaczenie treści niniejszej instrukcji bez wcześniejszej pisemnej zgody jest zabronione, o ile nie zezwalają na nie przepisy prawa autorskiego.
- Wszystkie informacje zawarte w niniejszej instrukcji mogą zostać zmienione bez uprzedniego powiadomienia.

Ilustracje, panel operacyjny i panel dotykowy opisane w instrukcji

Urządzenia peryferyjne są zwykle wyposażeniem opcjonalnym, ale w niektórych modelach pewne urządzenia peryferyjne są wyposażeniem standardowym.





Objaśnienia w niniejszej instrukcji podano przy założeniu, że w modelu BP-C542WD.

W przypadku niektórych funkcji i procedur w objaśnieniach założono, że zainstalowane są urządzenia inne, niż podane powyżej.

Ze względu na zmiany i poprawki wprowadzane w urządzeniu niektóre ekrany, komunikaty i nazwy przycisków w instrukcji mogą się nieco różnić od elementów urządzenia.

Ikony zastosowane w instrukcji

Ikony zastosowane w instrukcji wskazują następujące rodzaje informacji:

	Ta ikona ostrzega o sytuacji, która może spowodować śmierć lub poważne obrażenia ciała. Ta ikona ostrzega o sytuacji, która może spowodować obrażenia ciała lub uszkodzenie mienia.		Ta ikona wyjaśnia sposób zatrzymywania i korygowania operacji.
	Informuje o sytuacji, gdzie występuje ryzyko uszkodzenia lub awarii urządzenia.		Ta ikona opisuje rutynowe działania związane z trybem ustawień.
	Dodatkowa informacja dotycząca funkcji lub procedury obsługi.		



PRZED ROZPOCZĘCIEM KORZYSTANIA Z URZĄDZENIA

PRZED ROZPOCZĘCIEM KORZYSTANIA Z URZĄDZENIA

NAZWY CZĘŚCI I FUNKCJE	1-2
CZĘŚĆ ZEWNĘTRZNA	1-2
WNĘTRZE, BOK I TYŁ	1-4
AUTOMATYCZNY PODAJNIK DOKUMENTÓW I SZYBA DOKUMENTÓW	1-5
PANEL OPERACYJNY	1-6
WSKAŹNIK INFORMACYJNY	1-7
WŁĄCZANIE ZASILANIA	1-8
WŁĄCZANIE ZASILANIA	1-8
WYŁĄCZANIE ZASILANIA	1-8
PONÓWNE URUCHOMIENIE URZĄDZENIA	1-8

UMIESZCZANIE PAPIERU

WAŻNE INFORMACJE DOTYCZĄCE PAPIERU	1-9
NAZWY I UMIEJSCOWIENIE TAC	1-9
DOZWOLONE TYPY PAPIERU	1-10
PODAJNIKI 1 – 4	1-15
UMIESZCZANIE KOPERT W PODAJNIKU 1	1-18
ŁADOWANIE PAPIERU DO PODAJNIKA BOCZNEGO .	1-19
SPÓSÓB ŁADOWANIA PAPIERU	1-19
WKŁADANIE PRZEŹROCZYSTYCH FOLII	1-19
ŁADOWANIE KOPERT	1-20

SPOSÓB UKŁADANIA ORYGINAŁU

WYBÓR SPOSOBU UKŁADANIA ORYGINAŁU W ZALEŻNOŚCI OD TYPU I STANU ORYGINAŁU	1-25
USTAWIENIA FORMATU ORYGINAŁU	1-25
AUTOMATYCZNY PODAJNIK DOKUMENTÓW (ADF) .	1-26
SZYBA DOKUMENTÓW	1-29

URZĄDZENIA PERYFERYJNE

URZĄDZENIA PERYFERYJNE	1-30
FINISZER WEWNĘTRZNY	1-31
NAZWY CZĘŚCI	1-31
MATERIAŁY EKSPLOATACYJNE	1-32
KONSERWACJA FINISZERA WEWNĘTRZNEGO	1-32

KONSERWACJA

REGULARNA KONSERWACJA	1-34
CZYSZCZENIE SZYBY DOKUMENTÓW I AUTOMATYCZNEGO PODAJNIKA DOKUMENTÓW .	1-34
CZYSZCZENIE MODUŁU LASERA	1-37
CZYSZCZENIE CZUJNIKA GĘSTOŚCI OBRAZU	1-40
CZYSZCZENIE ROLKI POBIERAJĄCEJ PODAJNIKA BOCZNEGO	1-42
CZYSZCZENIE ROLKI POBIERAJĄCEJ PAPIER	1-42
CZYSZCZENIE ROLKI PODAJNIKA 1	1-43
WYMIANA KASETY Z TONEREM	1-44
KOMUNIKAT O WYMIANIE	1-44
WYMIANA POJEMNIKA ZE ZUŻYTYM TONEREM	1-47



PRZED ROZPOCZĘCIEM KORZYSTANIA Z URZĄDZENIA

NAZWY CZĘŚCI I FUNKCJE

CZĘŚĆ ZEWNĘTRZNA

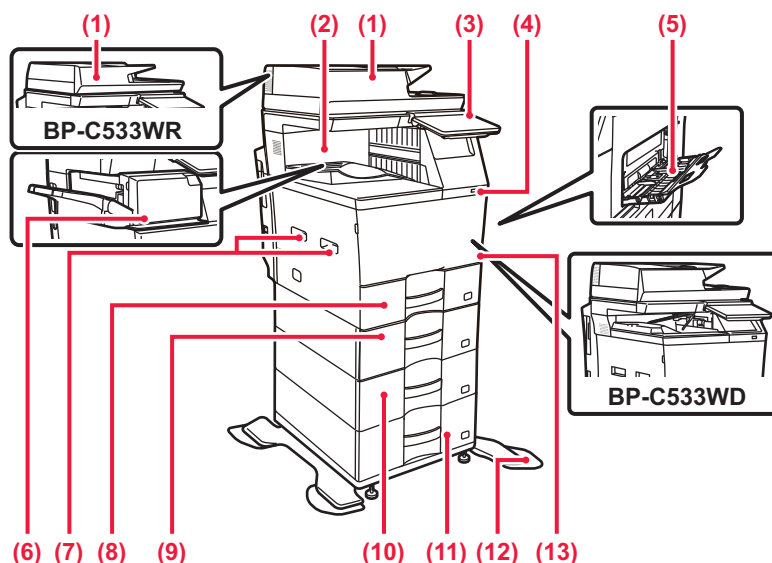

- (1) Automatyczny podajnik dokumentów**

Ten element automatycznie podaje i skanuje wiele oryginałów. 2-stronne oryginały mogą zostać zeskanowane automatycznie. W przypadku urządzeń BP-C533WD/BP-C542WD obie strony dwustronnych oryginałów mogą zostać automatycznie zeskanowane za jednym razem.

► [AUTOMATYCZNY PODAJNIK DOKUMENTÓW \(ADF\) \(strona 1-26\)](#)
- (2) Taca odbiorcza (szafka tacy odbiorczej)**

Otrzymane faksy oraz wydrukowane dokumenty są umieszczane na tej tacy.
- (3) Panel operacyjny**

Na panelu znajduje się przycisk [Zasilanie], wskaźnik informacyjny oraz panel dotykowy. Użyj panelu dotykowego, aby włączyć dowolną z tych funkcji. Pojawi się również oznaczenie punktu dotykowego NFC.

► [PANEL OPERACYJNY \(strona 1-6\)](#)
- (4) Port USB (typ A)**

Port USB (typ A) służy do podłączania urządzenia USB, na przykład pamięci USB. Obsługuje standard USB 2.0 (Hi-Speed).
- (5) Podajnik boczny**

Używaj tego podajnika, aby wprowadzać papier do urządzenia ręcznie. Podczas ładowania papieru również należy otworzyć prowadnicę.

► [ŁADOWANIE PAPIERU DO PODAJNIKA BOCZNEGO \(strona 1-19\)](#)
- (6) Finiszier wewnętrzny***

Służy do zszywania arkuszy.

► [FINISZIER WEWNĘTRZNY \(strona 1-31\)](#)
- (7) Uchwyt**

Służy do przytrzymywania urządzenia podczas jego przesuwania.
- (8) Podajnik 1**

Umieść papier w tym podajniku.

► [PODAJNIKI 1 – 4 \(strona 1-15\)](#)
- (9) Taca 2 (w przypadku jednego podajnika na 600 arkuszy papieru)***

Umieść papier w tym podajniku.

► [PODAJNIKI 1 – 4 \(strona 1-15\)](#)
- (10) Taca 3 (w przypadku dwóch podajników na 600 arkuszy papieru)***

Umieść papier w tym podajniku.

► [PODAJNIKI 1 – 4 \(strona 1-15\)](#)



(11) Taca 4 (w przypadku trzech podajników na 600 arkuszy papieru)*

Umieść papier w tym podajniku.

► [PODAJNIKI 1 – 4 \(strona 1-15\)](#)

(12) Zestaw przeciwwyrotny dla podstawy*

Jest niezbędny w przypadku montażu wysokiej podstawy lub wysokiej podstawy, niskiej podstawy i podajnika na 600 arkuszy do urządzenia, w zależności od kombinacji. Zestaw składa się z nóg przeciwwyrotnych mocowanych do podstawy.

(13) Przednia okładka

Otwórz tę pokrywę, aby wymienić pojemnik z tonerem.

► [WYMIANA KASETY Z TONEREM \(strona 1-44\)](#)

* Urządzenie peryferyjne. Funkcja niedostępna w niektórych krajach i regionach. Funkcja niedostępna w niektórych modelach. Skontaktuj się z dealerem lub najbliższym autoryzowanym punktem serwisowym.



WNĘTRZE, BOK I TYŁ

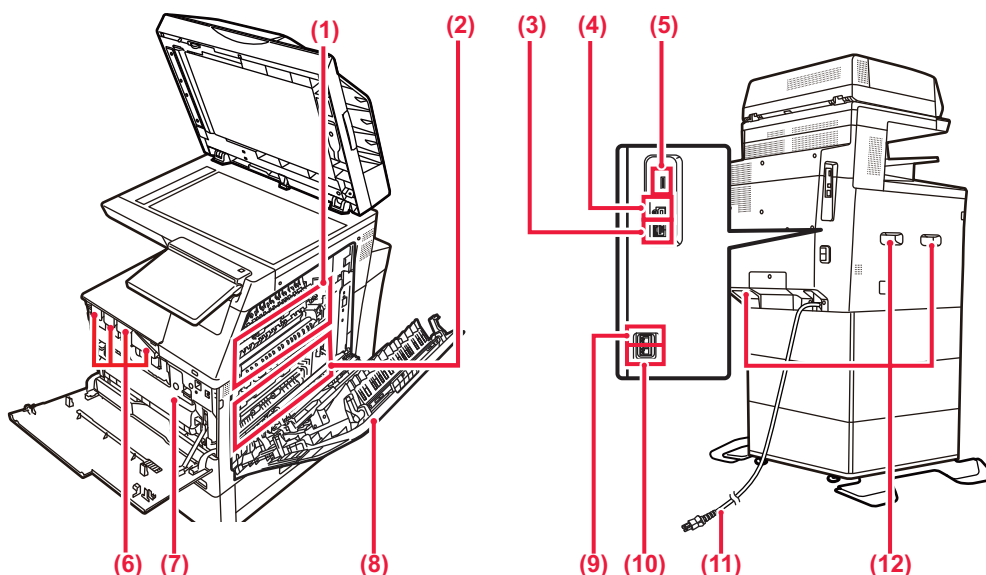

(1) Moduł utrwalania

W tym miejscu papier jest poddawany działaniu ciepła, aby utrwalić przeniesiony obraz.



Moduł utrwalania jest gorący. Ostrożnie usuwaj zacięty papier, aby się nie poparzyć.

(2) Pas światłoczuły

Podczas drukowania w kolorze cztery kolorowe obrazy z poszczególnych bębnow fotoprzewodzących są łączone na taśmie transferowej.

Podczas drukowania czarno-białego na taśmę transferową trafia tylko obraz z czarnego toneru.



Nie dotykaj taśmy transferowej i staraj się jej nie uszkodzić.

Może to spowodować nieprawidłowe odtwarzanie obrazów.

(3) Złącze LAN

Jeżeli urządzenie jest używane w sieci, podłącz kabel LAN do tego złącza.

Należy używać ekranowanego kabla LAN.

(4) Port USB (typu B)

Urządzenie nie korzysta z tego złącza.

(5) Port USB (typ A)

Port USB (typ A) służy do podłączania urządzenia USB, na przykład pamięci USB. Obsługuje standardy USB 2.0 (Hi-Speed) oraz USB 3.0 (SuperSpeed).

(6) Kasetka z tonerem

Ten pojemnik zawiera toner.

Kiedy toner w pojemniku się skończy, należy wymienić pusty pojemnik.

► [WYMIANA KASETY Z TONEREM \(strona 1-44\)](#)

(7) Pojemnik na zużyty toner

Ten pojemnik gromadzi nadmiar toneru, który powstaje w trakcie drukowania.

► [WYMIANA POJEMNIKA ZE ZUŻYTYM TONEREM \(strona 1-47\)](#)



Wymienione pojemniki ze zużyтым tonerem są odbierane przez pracownika serwisu.

(8) Pokrywa prawa

Otwórz tę pokrywę, aby usunąć zacięty papier.

Otwórz ją również podczas zmiany ustawień drukowania na kopertach.

(9) Gniazdo linii telefonicznej (LINE)

Gdy używana jest funkcja faksu, do tego gniazda można podłączyć linię telefoniczną.

(10) Gniazdo słuchawki telefonicznej (TEL)

Gdy używana jest funkcja faksu, do tego gniazda można podłączyć słuchawkę telefoniczną.

(11) Wtyczka

Służy do przytrzymywania urządzenia podczas jego przesuwania.



AUTOMATYCZNY PODAJNIK DOKUMENTÓW I SZYBA DOKUMENTÓW

BP-C533WR

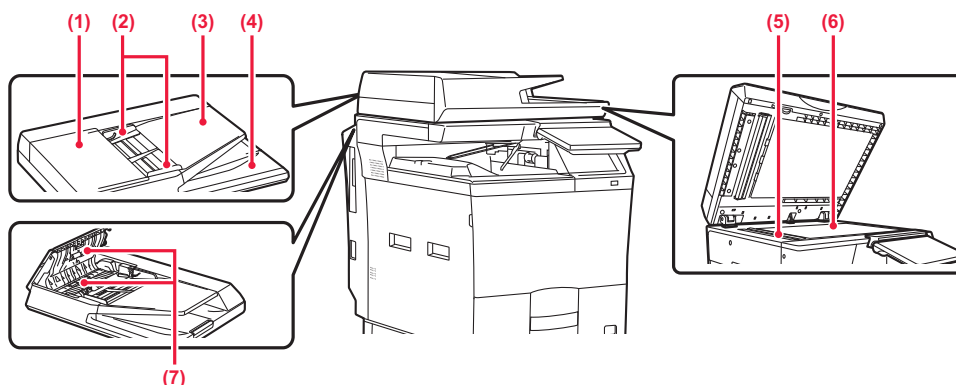

BP-C533WD/BP-C542WD

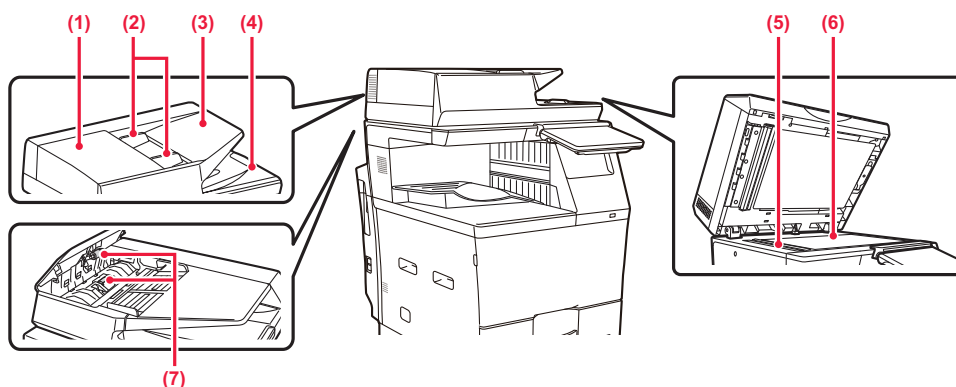

(1) Pokrywa podajnika dokumentów

Otwórz tę pokrywę, aby usunąć zacięty oryginał.
Tą pokrywę otwiera się również w celu wyczyszczenia rolki podawania papieru.

► [CZYSZCZENIE ROLKI POBIERAJĄCEJ PAPIER](#)
(strona 1-42)

(2) Prowadnice oryginału

Te prowadnice zapewniają prawidłowe skanowanie oryginału.
Dopasuj prowadnice do szerokości oryginału.

(3) Podajnik dokumentów

Ułóż oryginał.
Włóż oryginał stroną przeznaczoną do zadrukowania skierowaną do góry.

► [AUTOMATYCZNY PODAJNIK DOKUMENTÓW \(ADF\)](#)
(strona 1-26)

(4) Taca wyjścia oryginału

Po zeskanowaniu oryginały trafiają na tę tacę.

(5) Obszar skanowania

Tutaj skanowane są oryginały umieszczone w podajniku dokumentów.

► [CZYSZCZENIE SZYBY DOKUMENTÓW](#)
[I AUTOMATYCZNEGO PODAJNIKA](#)
[DOKUMENTÓW](#) (strona 1-34)

(6) Szyba dokumentów

Umożliwia skanowanie książek lub innych grubych oryginałów, których nie można zeskanować za pomocą automatycznego podajnika dokumentów.

► [SZYBA DOKUMENTÓW](#) (strona 1-29)

(7) Rolka pobierająca papier

Ta rolka obraca się automatycznie, pobierając oryginał.



PANEL OPERACYJNY

W tej części opisano nazwy i funkcje poszczególnych elementów znajdujących na panelu operacyjnym.

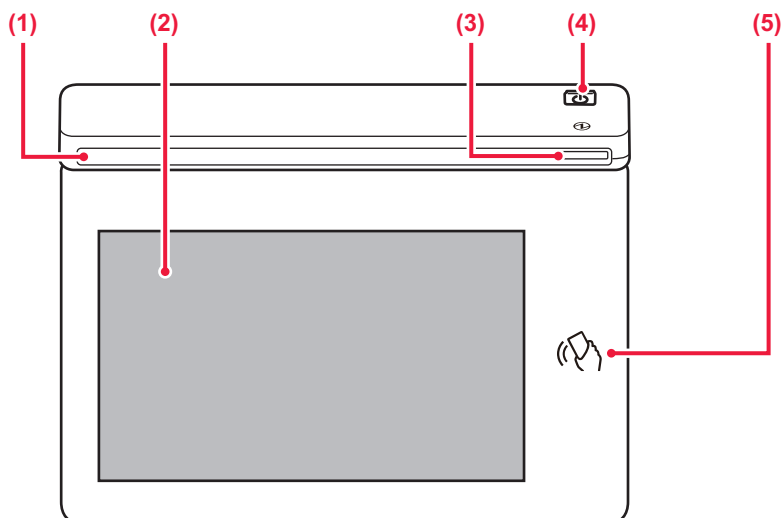

(1) Wskaźnik informacyjny

Ten wskaźnik świeci się, gdy zasilanie jest włączone, a użytkownik zaloguje się do urządzenia.

► [WSKAŹNIK INFORMACYJNY \(strona 1-7\)](#)

(2) Panel dotykowy

Komunikaty i przyciski są wyświetlane na ekranie panelu dotykowego.

Urządzenie jest obsługiwane przez bezpośrednie naciśnięcie wyświetlanych przycisków.

► [PANEL DOTYKOWY \(strona 2-2\)](#)

(3) Wskaźnik zasilania

Ta kontrolka świeci się, gdy główny włącznik zasilania urządzenia jest włączony. Kontrolka miga na niebiesko, jeśli bezpośrednio po podłączeniu wtyczki do gniazda zasilania nie zostanie naciśnięty przycisk [Zasilanie].

► [WŁĄCZANIE ZASILANIA \(strona 1-8\)](#)

(4) Przycisk [Zasilanie]

Użyj tego przycisku, aby włączyć lub wyłączyć zasilanie urządzenia.

► [WŁĄCZANIE ZASILANIA \(strona 1-8\)](#)

(5) Punkt dotykowy NFC

Możesz łatwo podłączyć do tego urządzenia dowolne urządzenie przenośne, dotykając urządzenia przenośnego.

► [POŁĄCZENIE ZA POMOCĄ NFC \(strona 8-38\)](#)



Możesz zmienić kąt ustawienia panelu operacyjnego.

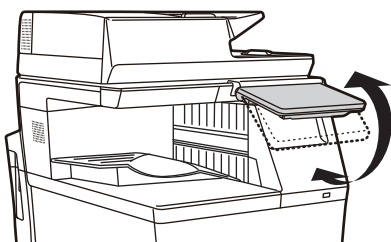

• W urządzeniu zastosowano panel dotykowy typu pojemnościowego.

• Obsługuje się go za pomocą palców. Przy korzystaniu z rysika może nie działać prawidłowo. Należy także pamiętać, że przedmioty wykonane z metali szlachetnych, np. akcesoria, mogą powodować niezamierzone działanie urządzenia.

• Nie wolno dotykać panelu dotykowego podczas włączania urządzenia. Jeśli dotkniesz panelu dotykowego, urządzenie może nie działać prawidłowo.

Przykład:

Naciśnij przycisk [Zasilanie] i zaczekaj na wyświetlenie ekranu głównego. Powracanie z trybu automatycznego wyłączenia zasilania.



WSKAŹNIK INFORMACYJNY

Po włączeniu/wyłączeniu urządzenia; podczas autoryzacji użytkownika, gdy użytkownik zalogował się przy użyciu karty IC lub NFC; po podłączeniu pamięci USB do urządzenia; przy rozpoczynaniu pracy na panelu sterowania urządzenia; podczas regulacji obrazu lub podczas wymiany tonera; podczas odbierania faksu lub wystąpienia błędu urządzenia dioda LED świeci na niebiesko, biało lub pomarańczowo w odpowiedzi na żądanie/działanie użytkownika, aby poinformować użytkownika o statusie urządzenia.



Kontrolka służy do komunikacji z użytkownikiem znajdującym się przy urządzeniu, dlatego nie zapala się podczas obsługi zdalnej.

Wzór świetlny

Wzory świetlne zmieniają się w zależności od statusu.

Kolor kontrolki	Wzór świetlny	Status
Niebieski	Wzór 1	Zadania w toku, na przykład podawanie papieru lub wysuwanie kopii.
	Wzór 2	Stan gotowości lub inny stan, w którym zadania mogą zostać zaakceptowane.
	Wzór 3	W podajniku dokumentów umieszczono oryginał.
Biały	Miga	Odebrano faks.
Pomarańczowy	Świeci się*	Błąd, który nie powoduje zatrzymania pracy urządzenia, na przykład niski poziom tonera.
	Miga*	Błąd, który powoduje zatrzymanie pracy urządzenia, na przykład zacięcie papieru i brak tonera.

* Jeśli stan zaświecenia oraz stan migania nakładają się, pierwszeństwo ma stan migania.



WŁĄCZANIE ZASILANIA

W tej części opisano włączanie/wyłączanie zasilania urządzenia oraz jego ponowne uruchamianie.
Naciśnij przycisk [Zasilanie] na panelu operacyjnym.

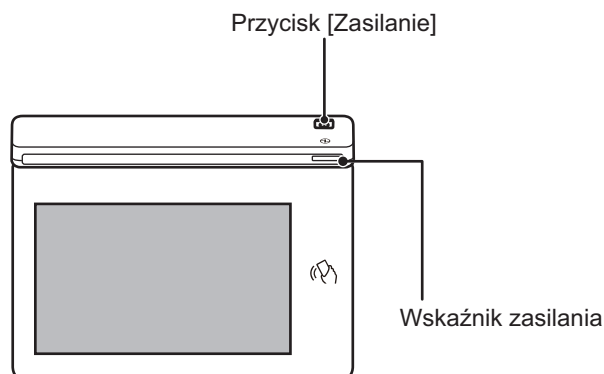

- Przy wyłączeniu zasilania naciśnij przycisk [Zasilanie] na panelu operacyjnym i dotknij przycisku [Wyłącz] na panelu dotykowym.
- W przypadku nagłej przerwy w zasilaniu włącz ponownie zasilanie urządzenia, a następnie wyłącz je w odpowiedniej kolejności.
- Jeśli podejrzewasz awarię urządzenia, w pobliżu jest silna burza z piorunami lub gdy chcesz przenieść urządzenie, wyłącz przycisk [Zasilanie] oraz odłącz przewód zasilania.



- W przypadku korzystania z funkcji faksu lub faksu internetowego, wysyłanie w nocy i wysyłanie sterowane zegarem będą przeprowadzane automatycznie nawet po naciśnięciu przycisku [Zasilanie] celem wyłączenia zasilania.
- Jeśli funkcja faksu ma zostać użyta oraz jeśli na przykład ma zostać przeprowadzona operacja wysyłania sterowanego zegarem (szczególnie w nocy), nie odłączaj przewodu zasilania.
- Aby niektóre ustawienia zaczęły obowiązywać, należy ponownie uruchomić urządzenie. W tym celu naciśnij przycisk [Uruchom ponownie teraz] wyświetlany na ekranie po zarejestrowaniu ustawień lub uruchom urządzenie ponownie z poziomu ekranu resetowania zasilania karty Ustawienia systemowe > Status.

WŁĄCZANIE ZASILANIA

- Podłącz wtyczkę do gniazda zasilania.
- Gdy Wskaźnik zasilania zaświeci się na niebiesko, naciśnij przycisk [Zasilanie], aby włączyć zasilanie.

WYŁĄCZANIE ZASILANIA

Po naciśnięciu przycisku [Zasilanie] dotknij przycisku [Wyłącz] na panelu dotykowym.

PONOWNE URUCHOMIENIE URZĄDZENIA

Naciśnij przycisk [Zasilanie], aby wyłączyć zasilanie, a następnie naciśnij przycisk [Wyłącz] na panelu dotykowym.
Następnie ponownie naciśnij przycisk [Zasilanie], aby włączyć zasilanie.



UMIESZCZANIE PAPIERU

WAŻNE INFORMACJE DOTYCZĄCE PAPIERU

NAZWY I UMIEJSCOWIENIE TAC

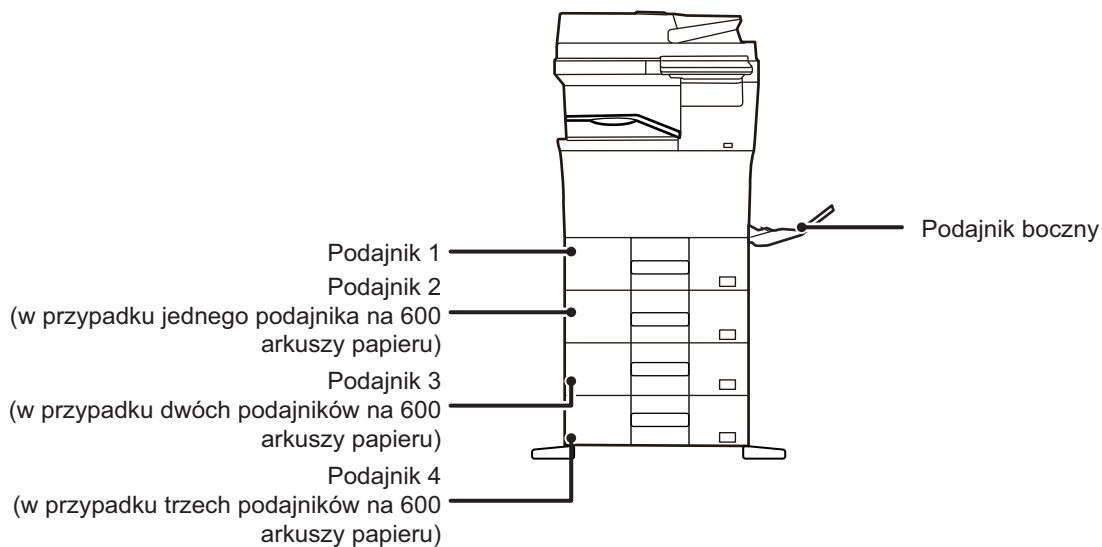



DOZWOLONE TYPY PAPIERU

Ta część opisuje typy papieru, których można używać i typy papieru, których nie można używać. Wszystkie typy papieru inne niż zwykły papier są nazywane nośnikami specjalnymi.



- Na rynku dostępne są różne typy papieru, niektórych z nich nie można używać w tym urządzeniu. Przed użyciem jakiegokolwiek papieru skontaktuj się z przedstawicielem handlowym lub najbliższym autoryzowanym punktem serwisowym.
- Jakość obrazu i utrwalanie toneru na papierze zależy od warunków otoczenia, warunków pracy i charakterystyki papieru, co ma wpływ na gorszą jakość obrazu od tego powstałego na standardowym papierze firmy Sharp. Przed użyciem jakiegokolwiek papieru skontaktuj się z przedstawicielem handlowym lub najbliższym autoryzowanym punktem serwisowym.
- Użycie niezalecanego lub niedozwolonego papieru może powodować nierówne podawanie, zacięcia, słabe utrwalenie toneru (toner nie przyczepia się odpowiednio do papieru i można go zdrapać) lub uszkodzenie urządzenia.
- Użycie nierekomendowanego papieru może powodować zacięcia lub słabą jakość wydruków. Przed użyciem niezalecanego papieru sprawdź, czy drukowanie może przebiegać poprawnie.

Używany papier

Charakterystyka zwykłego papieru, grubego papieru i cienkiego papieru

Zwykły Papier*	Zwykły Papier 1	60 g/m ² do 89 g/m ² (od 16 funtów typu bond do 24 funtów typu bond)
	Zwykły Papier 2	90 g/m ² do 105 g/m ² (od 24 funtów typu bond do 28 funtów typu bond)
Gruby Papier	Gruby papier 1	106 g/m ² do 176 g/m ² (od 28 funtów typu bond do 65 funtów – okładka)
	Gruby papier 2	177 g/m ² do 220 g/m ² (65 funtów – okładka do 80 funtów – okładka)
Cienki papier		55 g/m ² do 59 g/m ² (od 13 funtów do 16 funtów)

* Jeśli zwykle używasz papieru Ekologiczny, Dziurkowany, Pre-Print, papier firmowy, Kolor lub Rodz. Użytk. 1 do 7, ustaw odpowiednią gramaturę w menu "Ustawienia" – [Ustawienia Systemowe] → [Ustawienia Podstawowe] → [Ustawienia papieru] → [Ustawienia tacy na papier] → [Gramat. pap.].



- Kategoria "Papier dozwolony" została określona dla standardowego papieru Sharp.
- W przypadku używania niezalecanego papieru jakość druku może się pogorszyć, nawet jeśli ustawienie rodzaju papieru będzie odpowiadać powyższej klasyfikacji. Wówczas ustaw typ papieru na nieznacznie cięższy lub lżejszy niż zwykle. W celu uzyskania dodatkowych informacji należy skontaktować się z dealerem lub przedstawicielem najbliższego autoryzowanego serwisu.
- Charakterystyka papieru znajduje się w "Instrukcja instalacji".
- Papier ekologiczny, papier kolorowy i papier dziurkowany muszą mieć taką samą specyfikację, jak papier zwykły. Przed użyciem jakiegokolwiek papieru skontaktuj się z przedstawicielem handlowym lub najbliższym autoryzowanym punktem serwisowym.
- Jeśli wydruk jest mocno pozwijany, wyjmij papier z kasety, obróć go drukiem do dołu i wznów drukowanie.

Papier, który można wykorzystać do faksów

A4, B5, A5, 8-1/2" x 13-1/2", 8-1/2" x 13-2/5", 8-1/2" x 13", 8-1/2" x 11"



Charakterystyka papieru do drukowania dwustronnego

Typ papieru	Zwykły, Ekologiczny, Kolorowy, Papier firmowy, Pre-Print, Dziurkowany, Gruby papier 1 (106 g/m ² do 176 g/m ² (od 28 funtów typu bond do 65 funtów – okładka))
Format papieru	A4, B5, A5, 8-1/2" x 14", 8-1/2" x 13-1/2", 8-1/2" x 13-2/5", 8-1/2" x 13", 8-1/2" x 11", 5-1/2" x 8-1/2", 16K, Niestandardowy (Kierunek X: 210 mm do 356 mm (8-3/8" do 14"), Kierunek Y: 140 mm do 216 mm (5-1/2" do 8-1/2"))

Typy papieru, które można ustawić w każdym podajniku



- Szczegółowe informacje na temat formatów i typów papieru, które można załadować do każdego z podajników znajdują się w "Instrukcji wprowadzającej", w części "DANE TECHNICZNE" w "Instrukcji wprowadzającej" oraz w części "[Ustawienia tacy na papier \(strona 9-143\)](#)".
- Papier ekologiczny, papier kolorowy i papier dziurkowany muszą mieć taką samą specyfikację, jak papier zwykły. Przed użyciem jakiegokolwiek papieru skontaktuj się z przedstawicielem handlowym lub najbliższym autoryzowanym punktem serwisowym.

	Podajnik 1	Podajnik 2 ^{*1} Podajnik 3 ^{*2} Podajnik 4 ^{*3}	Podajnik boczny
Zwykły Papier 1 ^{*4}	Dozwolony	Dozwolony	Dozwolony
Zwykły Papier 2 ^{*4}	Dozwolony	Dozwolony	Dozwolony
Gruby papier 1 ^{*5}	Dozwolony	Dozwolony	Dozwolony
Gruby papier 2 ^{*5}	-	Dozwolony	Dozwolony
Wytłaczanie	-	-	Dozwolony
Cienki papier	-	Dozwolony	Dozwolony
Pre-Print	Dozwolony	Dozwolony	Dozwolony
Papier Z Makulatury	Dozwolony	Dozwolony	Dozwolony
Papier Firmowy	Dozwolony	Dozwolony	Dozwolony
Dziurkowany	Dozwolony	Dozwolony	Dozwolony
Kolorowy	Dozwolony	Dozwolony	Dozwolony
Etykiety	-	-	Dozwolony
Papier Błysz.	-	-	Dozwolony
Folie	-	-	Dozwolony
Koperta ^{*6}	Dozwolony	-	Dozwolony

*1 w przypadku jednego podajnika na 600 arkuszy papieru

*2 w przypadku dwóch podajników na 600 arkuszy papieru

*3 w przypadku trzech podajników na 600 arkuszy papieru

*4 "Papier zwykły 1" to zwykły papier o gramaturze od 60 do 89 g/m² (16 do 24 funtów, typu bond), a "Papier zwykły 2" to zwykły papier o gramaturze od 90 do 105 g/m² (24 do 28 funtów, typu bond).

*5 "Gruby papier 1" to gruby papier o gramaturze do 176 g/m² (65 funtów, typu okładka), a "Gruby papier 2" to gruby papier o gramaturze do 220 g/m² (80 funtów, typu okładka).

*6 Koperty, które mogą być stosowane opisano w części "Ustawienia tacy na papier".



Ustawianie orientacji strony przeznaczonej do zadrukowania

Ustawienie orientacji strony przeznaczonej do zadrukowania różni się w zależności od używanego podajnika. Papier "Papier Firmowy" i "Pre-Print" ustaw w odwrotnej orientacji.

Umieść papier stroną do zadruku w kierunku wskazanym poniżej:

Podajnik	W trybie normalnym	W przypadku papieru Firmowego i Pre-Print
Podajniki 1–4	Skierowane do góry	Skierowane do dołu
Podajnik boczny	Skierowane do dołu	Skierowane do góry



Jeżeli ustawienie [Wyłączenie Dupleksu] jest włączone dla papieru "Papier Firmowy" i "Pre-Print", ułóż stronę zadrukowaną w tej samej orientacji co dla zwykłego drukowania.

Papier, którego nie można używać

- Papier indeksowy
- Specjalne nośniki przeznaczone do drukarek atramentowych (papier wysokiej jakości, papier błyszczący, folia błyszcząca itp.)
- Papier samokopiujący lub termiczny
- Papier z klejem
- Papier ze spinaczami
- Papier z zagięciami
- Podarty papier
- Folie do olejowego utrwalania
- Cienki papier o gramaturze mniejszej niż 55 g/m² (15 funtów)
- Gruby papier o gramaturze 220 g/m² (80 funtów, okładka) lub większej
- Papier o nieregularnym kształcie
- Papier zszyty
- Wilgotny papier
- Zwinięty papier
- Papier, którego strona do druku lub strona odwrotna została już zadrukowana przez drukarkę lub urządzenie wielofunkcyjne.
- Papier pofalowany od wilgoci
- Pomarszczony papier
- Zakurzony papier

Niezalecany papier

- Papier transferowy do przyprasowywania
- Papier podziurawiony



Dźwignia zwalniania nacisku modułu utrwalania

Podczas kopiowania lub drukowania z załadowanymi kopertami pojawi się komunikat o konieczności użycia dźwigni zwalniania nacisku modułu utrwalania. Przesuń dźwignię zwalniania nacisku modułu utrwalania z "pozycji normalnej" do "pozycji zmniejszonego nacisku", postępując zgodnie z poniższą procedurą.

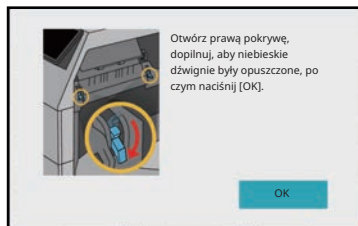

Komunikaty mogą nie być wyświetlane w zależności od ustawień.

1

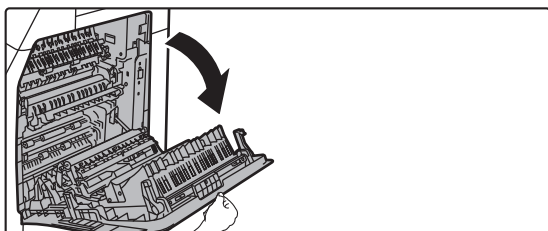

Otwórz prawą pokrywę.

Delikatnie otwórz pokrywę.

2

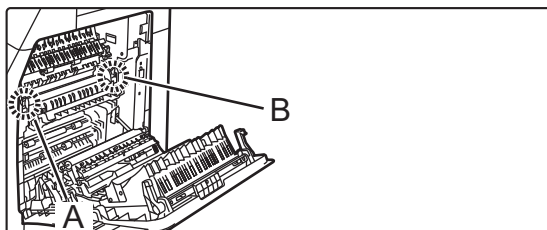

Przesuń (dwie) dźwignie zwalniania nacisku modułu utrwalania do pozycji zmniejszonego nacisku, jak na rysunku.

Pozycja normalna

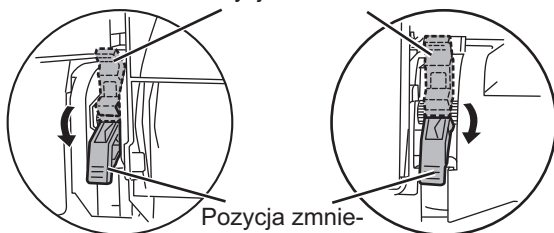

Pozycja zmniejszonego nacisku

3

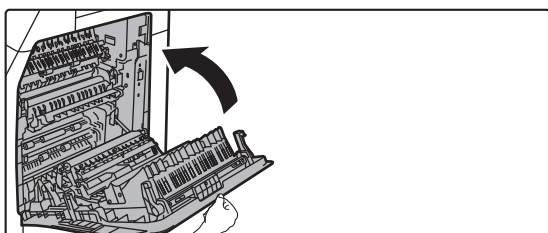

Zamknij prawą pokrywę.



4

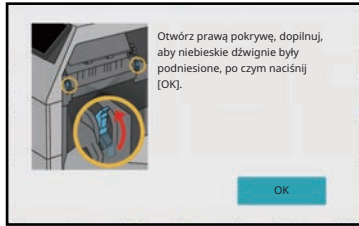

Gdy po podaniu kopert typ papieru zostanie zmieniony na inny niż koperty, wyświetlony zostanie poniższy komunikat. Przywróć dźwignię do pozycji normalnej.

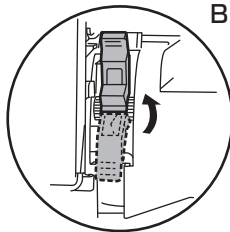
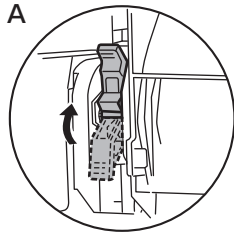

Moduł utrwalania jest gorący. Uważaj, aby nie poparzyć się podczas obsługi dźwigni regulacji nacisku modułu utrwalania.



Pamiętaj, aby przywrócić dźwignię do "pozycji normalnego nacisku" przed rozpoczęciem drukowania lub kopiowania na papierze innym niż koperty. W innym przypadku mogą wystąpić problemy z utrwalaniem i podawaniem papieru lub awaria urządzenia.



PODAJNIKI 1 – 4

W podajniku 1 można umieścić maksymalnie 500 arkuszy papieru w formacie od A6 do A4 (od 5-1/2" x 8-1/2"R do 8-1/2" x 11"). (150 arkuszy w przypadku papieru A6)

W podajnikach od 2 do 5 można umieścić maksymalnie 600 arkuszy papieru w formacie od A5 do A4 (od 4-1/2" x 8-1/2"R do 8-1/2" x 14").



W przypadku umieszczenia w podajniku innego typu lub formatu papieru niż ten, który znajdował się w nim poprzednio, należy zmienić ustawienia w trybie "Ustawienia (administrator)". Niewłaściwe ustawienia wpływają na funkcjonowanie automatycznego wyboru papieru. Może to prowadzić do błędu drukowania, drukowania na papierze niewłaściwego formatu lub zacięcia papieru.



Nie umieszczaj na podajniku ciężkich przedmiotów i nie przyciskaj go do dołu.

1

Podajnik 1

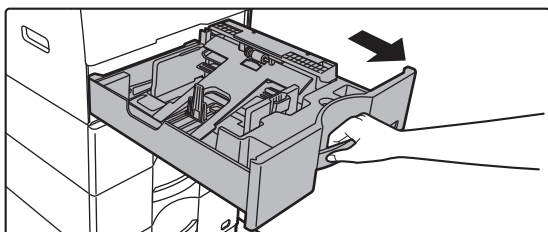

Podajniki 2-4

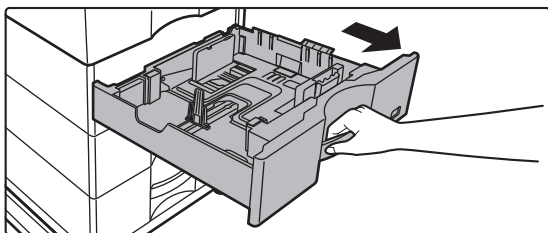

Wyciągnij podajnik papieru.

Delikatnie wyciągaj podajnik do momentu jego zatrzymania. W celu załadowania papieru przejdź do punktu 3. W celu umieszczenia papieru o innym formacie przejdź do następnego kroku.



Korzystając z podajnika 1, dociśnij środek płytki dociskowej w dół, aż wskoczy na miejsce.

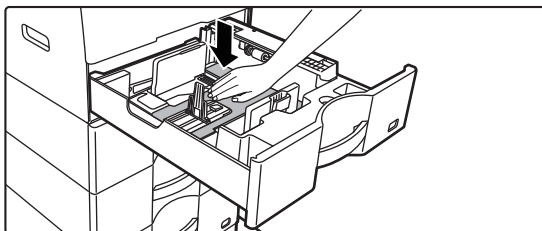

2

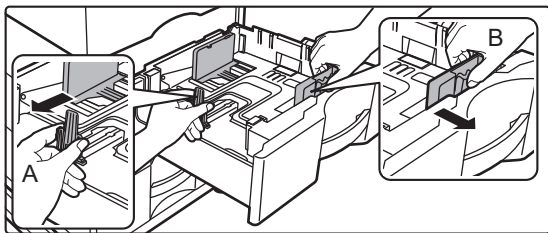

Przesuń ograniczniki A i B w podajniku do pozycji maksymalnej.

Ograniczniki A i B przesuwają się. Ściśnij dźwignię płyty separatora.



3

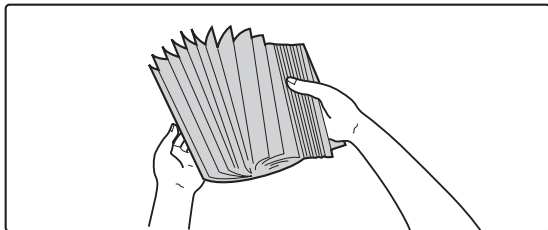

Przetasuj dobrze papier.

Przed załadowaniem papieru dobrze go przetasuj. Jeśli tego nie zrobisz, może nastąpić podawanie wielu arkuszy naraz oraz zacięcie.

4

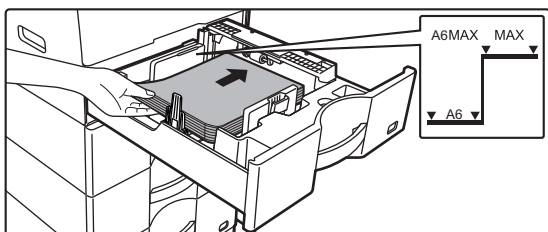

Włóż papier do podajnika.

Włóż papier stroną przeznaczoną do zadrukowania skierowaną do góry. Stos papieru nie może przekraczać poziomu oznaczonego linią wskaźnika (Podajnik 1: maksymalnie 500 arkuszy (maks. 150 arkuszy A6), podajniki od 2 do 4: maksymalnie 600 arkuszy). Nie ładować papieru w sposób pokazany poniżej.



- W przypadku zacięcia papieru należy obrócić papieru i/lub załadować go ponownie.
- Jeśli papier jest pozwijany, należy wyprostować go przed załadowaniem.
- Wyregulować płytę rozdzielającą tak, by między papierem a płytą rozdzielającą nie było odstępu.
- Nie dokładać papieru.

5

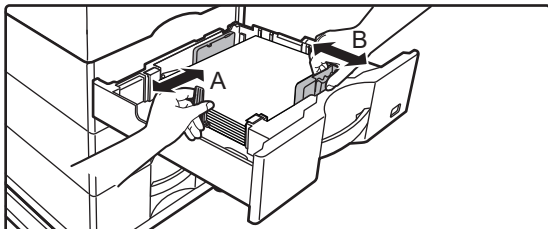

Wyreguluj ograniczniki A i B do rozmiaru papieru.

Wyreguluj do formatu papieru, dzięki czemu papier nie będzie zbyt luźno ani zbyt ciasno przytrzymywany.



- W przypadku ładowania papieru o formacie A4 na podajnik 1 lub papieru 8-1/2" x 14" na podajniki od 2 do 4 należy wymontować płytę rozdzielającą A. Przesunąć płytę rozdzielającą do końca do otworu podawania papieru (z prawej strony) i wyciągnąć. Zdjęty ogranicznik A należy przechowywać w pozycji pokazanej na ilustracji.

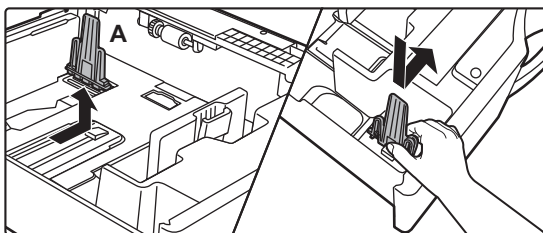

- Sprawdź, czy uchwyt kasety został dostosowany do formatu A4 (8-1/2" x 14" w podajnikach 2 do 4).

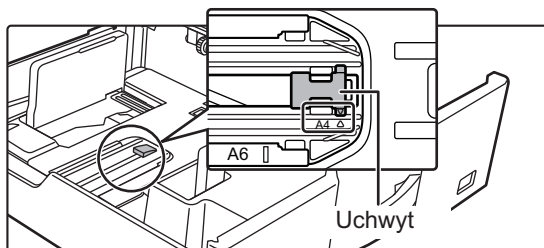

- Ustawiając format papieru 8-1/2" x 11" w podajnikach od 2 do 4, przed załadowaniem papieru należy wymontować 2 płyty regulacyjne oznaczone zielonym kolorem z przodu i z tyłu podajnika. Płyty są umieszczone w wewnętrznym schowku z tyłu podajnika.

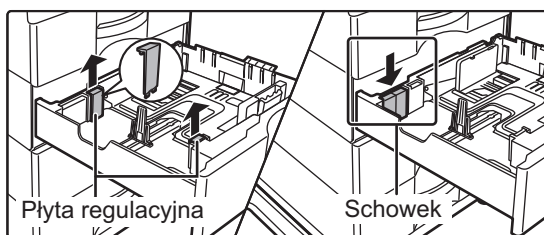

6

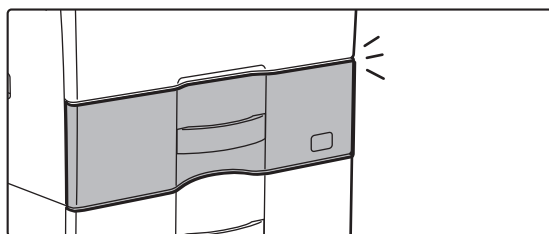
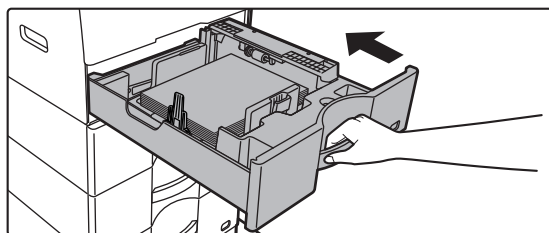

Delikatnie wsuń podajnik do urządzenia.

Powoli wepchnij podajnik do końca do urządzenia, wykonując zdecydowany ruch ręką.

Włożenie papieru na siłę może być przyczyną nierównego podawania i zacięcia papieru.

Całkowicie zamknij podajnik.



UMIESZCZANIE KOPERT W PODAJNIKU 1

Włóż papier stroną przeznaczoną do zadrukowania skierowaną do góry. Schemat pokazuje przykład drukowania na przedniej stronie.

Maksymalna liczba arkuszy (50) nie powinna przekraczać linii wskaźnika.

Koperty z trójkątnymi skrzydełkami nie mogą być stosowane w podajniku 1.



Podczas ładowania kopert należy użyć dźwigni zwalniania nacisku modułu utrwalania. Dźwignię zwalniania nacisku modułu utrwalania należy obsługiwać zgodnie z instrukcjami w części "[Dźwignia zwalniania nacisku modułu utrwalania \(strona 1-13\)](#)".

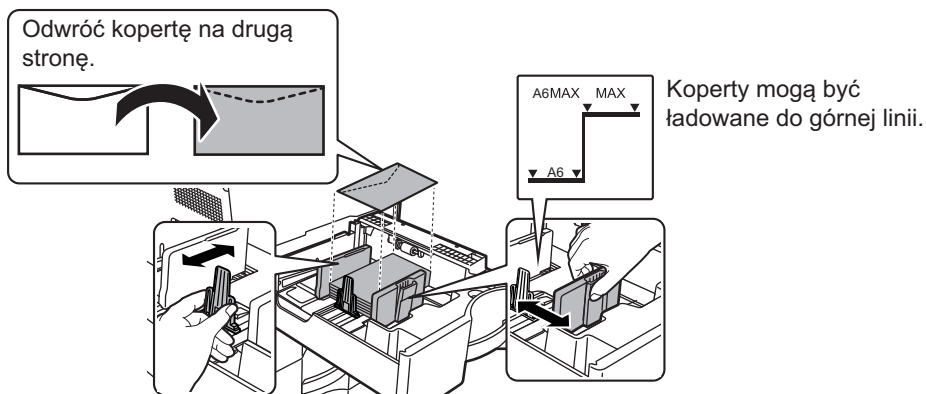

Ostrzeżenia dotyczące umieszczania kopert

- Usuwanie zwinienia
- Upewnij się, że elementy są płaskie i zawierają powietrza
- Upewnij się, że złożone krawędzie są ułożone płasko (w przypadku elementów ze skrzydełkami trzy krawędzie)
- Wyrównaj na płaskiej powierzchni



- Przed drukowaniem na kopertach w podajniku 1 wykonaj wydruk próbny, aby sprawdzić efekt.
- Jeśli koperta nie będzie prawidłowo złożona, będzie wypaczona lub wygięta, może nie być prawidłowo podawana.



ŁADOWANIE PAPIERU DO PODAJNIKA BOCZNEGO

Podajnik boczny można wykorzystać do drukowania na zwykłym papierze, kopertach, arkuszach etykiet i innych specjalnych nośnikach.

Podobnie jak w przypadku innych podajników na potrzeby drukowania ciągłego można załadować 50 arkuszy papieru (gruby papier o gramaturze od 106 g/m² do 220 g/m² (28 funtów typu bond i 80 funtów okładka); 20 arkuszy, koperta, przezroczysta folia: 10 arkuszy).



- Gdy używasz zwykłego papieru innego niż papier standardowy firmy Sharp lub specjalnych nośników innych niż folie zalecane przez firmę Sharp, papieru błyszczącego, lub drukujesz na drugiej stronie papieru zadrukowanego po jednej stronie, ładuj po jednym arkuszu papieru. Załadowanie więcej niż jednego arkusza na raz spowoduje zacięcie.
- Przed załadowaniem wyprostuj jakiegokolwiek zwinienia papieru.
- Aby dodać papier, wciśnij płytę dociskającą, aby ją zablokować, wyjmij papier pozostający w podajniku bocznym, połącz z nowym papierem i ponownie umieść papier w podajniku bocznym. Jeśli tego nie zrobisz, mogą powstawać zacięcia. Zacięcie może również być spowodowane załadowaniem zbyt dużej liczby arkuszy papieru lub przekroczeniem limitu przez stos papieru.
- Po załadowaniu papieru do podajnika bocznego zawsze należy sprawdzić typ i format papieru.

SPOSÓB ŁADOWANIA PAPIERU

Załaduj papier w orientacji poziomej. Informacje na temat sposobu ładowania papieru znajdują się w części "[Wkładanie papieru \(strona 1-23\)](#)".

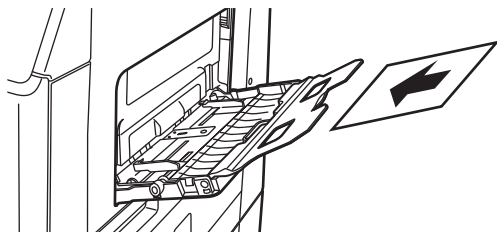

WKŁADANIE PRZEŹROCZYSTYCH FOLII



- Użyj folii przezroczystej zalecanej przez firmę SHARP.
- Jeżeli chcesz włożyć wiele arkuszy przezroczystej folii do podajnika bocznego, przetasuj arkusze kilkakrotnie przed włożeniem ich do podajnika.
- W trakcie drukowania na przezroczystej folii zdejmij każdy arkusz z tacy tuż po wydrukowaniu. Jeśli kilka arkuszy folii zostanie ułożonych na tacy odbiorczej, mogą one się skleić lub pozwijać.

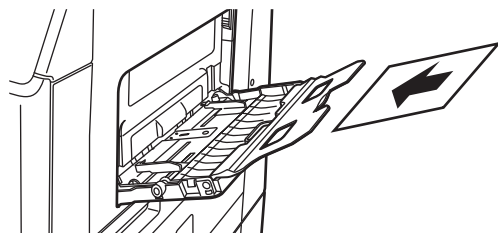



ŁADOWANIE KOPERT

Wkładając koperty do podajnika bocznego, umieść je, wyrównując do lewej strony, w orientacji przedstawionej poniżej. Kopiowanie i drukowanie jest możliwe tylko na przedniej stronie koperty. Ułóż przednią stronę do dołu. Złóż skrzydełko i zegnij skrzydełko, wykonując ostre zagniecenie.



Podczas ładowania kopert należy użyć dźwigni zwalniania nacisku modułu utrwalania. Dźwignię zwalniania nacisku modułu utrwalania należy obsługiwać zgodnie z instrukcjami w części "[Dźwignia zwalniania nacisku modułu utrwalania \(strona 1-13\)](#)".

Podczas drukowania przedniej strony

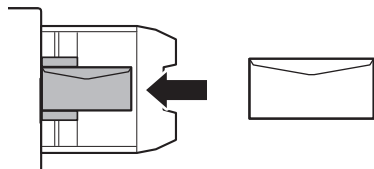

Ułóż przednią stronę do dołu.

Podczas umieszczania DL

- Otwórz skrzydełko koperty.
- Ustaw kopertę tak, aby skrzydełko znajdowało się po prawej stronie.

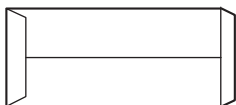

Podczas umieszczania C5 lub C6

- Zamknij skrzydełko koperty.
- Ustaw kopertę tak, aby skrzydełko znajdowało się na tylnej stronie.

Podczas drukowania przedniej strony

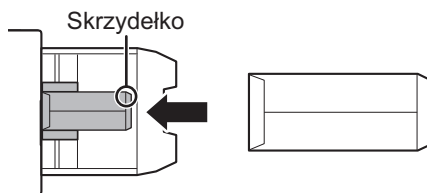

Ułóż przednią stronę do dołu.



Ważne informacje dotyczące używania kopert

- Nie drukuj na tylnej powierzchni (strona z klejem) koperty. Może to spowodować błędy podawania i niższą jakość wydruku.
- Niektóre typy kopert nie mogą być używane. Więcej informacji uzyskasz od wykwalifikowanego technika serwisu.
- W niektórych warunkach może występować marszczenie, powstawanie smug, zacięć, słabe utrwalanie toneru lub awaria urządzenia.
- W przypadku umieszczania wielu kopert nie mogą one podawane, jeśli powierzchnia drukowania nie jest płaska.
- Pobieranie grubych kopert może nie być możliwe.
- Podawanie kopert o niskiej gładkości powierzchni może nie być możliwe.
- Nie należy używać następujących rodzajów kopert:
 - Kopert z zamknięciem strunowym
 - Kopert wyposażonych w metalowy element, haczyk wykonany z plastiku lub kawałka wstążki
 - Kopert dwuwarstwowych
 - Kopert o nierównej powierzchni, zdobionych lub tłoczonych
 - Substancje używane w kopertach dwuwarstwowych oraz innych elementach korzystające z klejów lub innych substancji do zaklejania mogą się stopić pod wpływem ciepła wytwarzanego przez moduł utrwalający.
 - Kopert robionych ręcznie
 - Kopert zawierających powietrze
 - Kopert ze zmarszczkami, znacznikami zginania, nacięciami lub innymi uszkodzeniami.
 - Nie wolno używać kopert, których powierzchnia uległa zniszczeniu, ani takich, których kształt został zdeformowany w wyniku długoterminowego składowania bądź wchłonięcia wilgoci.
 - Nie można podawać kopert zawierających co najmniej cztery warstwy.
 - Kopert z okienkiem

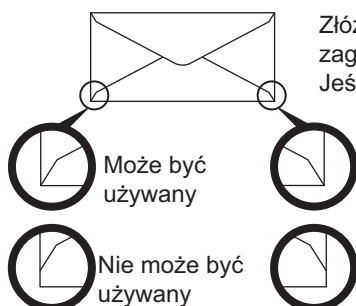

Złóż skrzydełko koperty i zegnij skrzydełko, wykonując ostre zagniecenie.

Jeśli skrzydełko będzie uniesione, może dojść do zacięcia papieru.

- Nie używaj kopert z nieprawidłowo złożonym rogiem do sklejenia na tylnej stronie ponieważ mogą powstawać zagięcia.
- Jakość druku nie jest gwarantowana w odległości 10 mm (13/32") od krawędzi koperty.
- Jakość druku nie jest gwarantowana na częściach kopert gdzie występuje duża różnica grubości, np. części z czterema warstwami papieru i mniej niż trzema warstwami.
- W przypadku kopert poziomych należy upewnić się, że skrzydełka nie znajdują się w obszarze ruchu rolki podajnika bocznego.

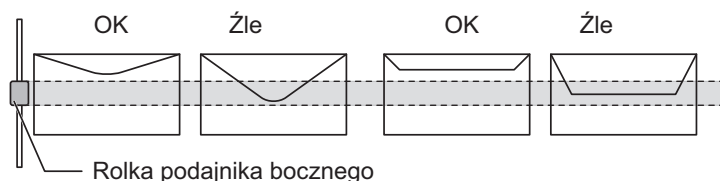

- Przed załadowaniem docisnąć koperty w celu usunięcia znajdującego się wewnątrz powietrza oraz docisnąć zagięcia z wszystkich 4 stron. Ponadto pogniecione lub pogięte koperty należy przed załadowaniem wyprostować za pomocą twardego przedmiotu, takiego jak ołówek lub linijka.
- Wyrównaj na płaskiej powierzchni
- Niektóre koperty nie mogą być stosowane z powodu kształtu skrzydełka lub rodzaju koperty.



Ważne informacje dotyczące papieru wytłaczanego/arkuszy etykiet

- Chropowata powierzchnia papieru wytłaczanego może wpływać na jakość druku, w zależności od typu wytłaczanego papieru.
W celu uzyskania dodatkowych informacji należy skontaktować się z dealerem lub przedstawicielem najbliższego autoryzowanego serwisu.
- Niektóre etykiety należy ładować do podajnika bocznego zgodnie z określoną orientacją. Postępuj zgodnie z podanymi instrukcjami.
Jeśli formularz jest już wydrukowany na etykietach, a obrazy wydruku i wydrukowany wstępnie formularz nie leżą w jednej linii, skonfiguruj aplikację lub sterownik drukarki, aby obrócić obrazy wydruku.
- Nie należy korzystać z następujących typów arkuszy etykiet.
 - Arkusze etykiet bez kleju lub miejsca na etykiety
 - Arkusze etykiet, na których klej jest odsłonięty
 - Arkusze etykiet z określonym kierunkiem podawania, który nie jest obsługiwany przez urządzenie
 - Arkusz etykiet, który został już podany lub z którego usunięto kilka etykiet
 - Arkusze etykiet obejmujące wiele arkuszy
 - Arkusze etykiet, które nie obsługują drukowania laserowego
 - Arkusze etykiet nieodporne na ciepło
 - Arkusze etykiet z perforacjami w papierze podłożowym
 - Arkusze etykiet z nacięciami w papierze podłożowym
 - Niestandardowe arkusze etykiet
 - Arkusze etykiet z klejem o właściwościach pogorszonych z powodu długotrwałego przechowywania lub z innych przyczyn
 - Arkusze etykiet z wycięciami, które odsłaniają papier podłożowy
 - Zwinięte lub inaczej zdeformowane arkusze etykiet
 - Porwane lub pomarszczone arkusze etykiet
 - Arkusze etykiet obejmujące przynajmniej trzy arkusze.



Wkładanie papieru

1

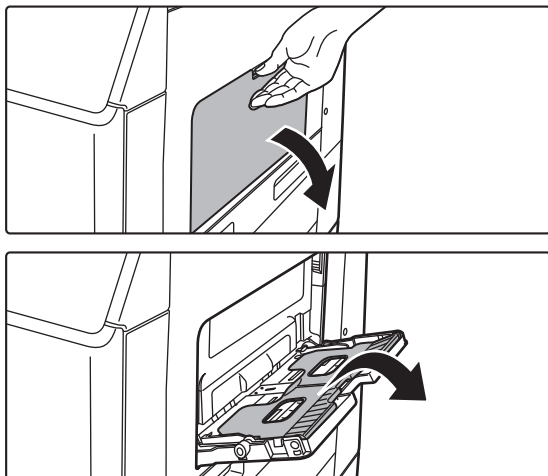

Otwórz podajnik boczny i prowadnicę.



Nie umieszczaj na podajniku bocznym ciężkich przedmiotów ani nie opieraj się na nim.

2

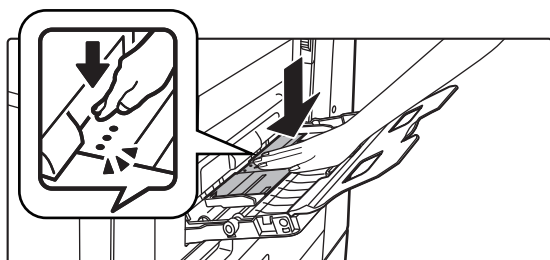

Dociśnij środek płytki dociskowej w dół, aż wskoczy na miejsce.

3

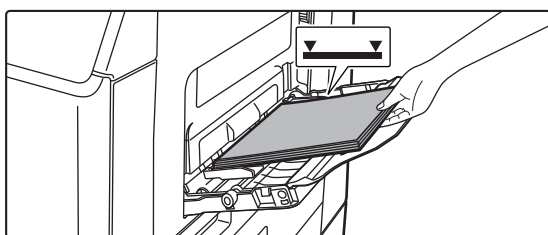

Włóż papier stroną przeznaczoną do zadrukowania skierowaną do dołu.

Włóż papier powoli wzdłuż podajnika w stronę urządzenia aż do oporu. Włożenie papieru z nadmierną siłą może być przyczyną odgięcia krawędzi przedniej. Zbyt luźne włożenie papieru może być przyczyną nierównego lub nieprawidłowego podawania.

Ilość papieru nie może przekraczać maksymalnej liczby arkuszy, a łączna wysokość papieru nie może przekraczać linii wskaźnika.



4

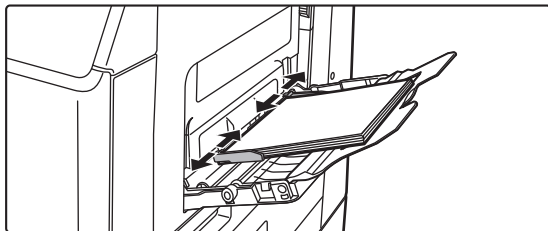

Dopasuj prowadnice podajnika bocznego do szerokości papieru.

Ustaw prowadnice podajnika bocznego w taki sposób, aby delikatnie dotykały załadowanego papieru.



- Dla papieru "Papier Firmowy" i "Pre-Print" ustaw papier stroną do zadruku skierowaną do góry. Jeśli jednak włączono opcję [Wyłączenie Dupleksu], ustaw stroną do zadruku w zwykły sposób (do dołu).
- Aby dodać papier, wciśnij płytę dociskającą, aby ją zablokować, wyjmij papier pozostający w podajniku bocznym, połącz z nowym papierem i ponownie umieść papier w podajniku bocznym. Jeśli tego nie zrobisz, mogą powstawać zacięcia. Zacięcie może również być spowodowane załadowaniem zbyt dużej liczby arkuszy papieru lub przekroczeniem limitu przez stos papieru.



- Papieru nie należy wpychać na siłę. Może to powodować zacięcia.
- Jeśli prowadnice podajnika bocznego są ustawione szerzej niż papier, przesun je aż będą pasować do szerokości papieru. Jeśli prowadnice są ustawione za szeroko, papier może się przekrzywiać lub marszczyć.
- **Zamykanie podajnika bocznego.**
Wyjmij papier pozostający w podajniku bocznym i wciśnij środek płyty dociskającej, aby ją zablokować. Po zablokowaniu płyty dociskającej zamknij prowadnicę, a następnie zamknij podajnik boczny.



SPOSÓB UKŁADANIA ORYGINAŁU

WYBÓR SPOSOBU UKŁADANIA ORYGINAŁU W ZALEŻNOŚCI OD TYPU I STANU ORYGINAŁU

Ułóż oryginał w automatycznym podajniku dokumentów. W zależności od typu oraz stanu oryginału użyj szyby dokumentu. Wybierz sposób umieszczenia oryginału zgodnie z instrukcjami.

[AUTOMATYCZNY PODAJNIK DOKUMENTÓW \(ADF\) \(strona 1-26\)](#)

USTAWIENIA FORMATU ORYGINAŁU

Ustawienie typu formatu AB/calowy

Liczyby i jednostki ustawień domyślnych i zakresów wprowadzanych wartości widoczne na ekranie ustawień można zmieniać z cali na formaty AB.

Domyślne ust, formatu origin.

Wybierz to ustawienie, jeśli jakiś format oryginału jest często używany. Ustawienie będzie widoczne na przycisku [Oryginał].

Tryb Podawania Oryginału

Istnieje możliwość wybrania jednego z wymienionych poniżej trybów podawania oryginału jako ustawienia domyślnego w trybach kopiowania, wysyłania obrazów i skanowania na lokalny dysk. Jeśli jeden ze sposobów jest używany częściej niż inne, pozwoli to uniknąć każdorazowego ustawiania trybu w ustawieniach.

W "Ustawieniach (administratora)" wybierz [Ustawienia Systemowe] → [Ustawienia Podstawowe] → [Kontrola Urządzenia] → [Ustawienia Warunków] → [Tryb Podawania Oryginału].

- Tr. Pow. Skan.
- Pomiń Puste Strony*

* Za wyjątkiem trybu faksu i faksu internetowego.



AUTOMATYCZNY PODAJNIK DOKUMENTÓW (ADF)

W tej części opisano sposób umieszczania oryginałów w automatycznym podajniku dokumentów.

- Jeżeli zachodzi taka potrzeba, można umieścić oryginały w różnych formatach w automatycznym podajniku dokumentów. W takim przypadku użyj funkcji "Inne" w każdym z trybów, aby ustawić oryginały o różnych formatach ([Orygin. o Róż. Form.]).
- W poniższych punktach opisano możliwe do ładowania kombinacje rozmiarów dokumentów.
Kopiowanie: [SKANOWANIE ORYGINAŁÓW O RÓŻNYCH FORMATACH \(ORYGINAŁ O RÓŻNYCH FORMATACH\) \(strona 3-81\)](#)
Faks/skaner: [SKANOWANIE ORYGINAŁÓW O RÓŻNYCH FORMATACH \(ORYGINAŁ O RÓŻNYCH FORMATACH\) \(strona 6-103\)](#)

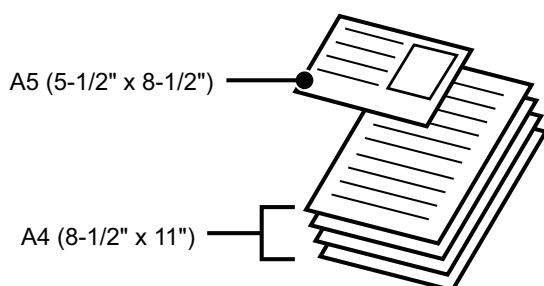

- Przed włożeniem oryginałów do tacy podajnika dokumentów, upewnij się, że usunięto z nich zszywki i spinacze.
- Jeśli oryginały posiadają wilgotne plamy od korektora, atramentu lub kleju, przed wykonywaniem kopii poczekaj aż wyschną. W przeciwnym wypadku może dojść do zabrudzenia wnętrza urządzenia lub szyby dokumentów.
- Nie używaj poniższych oryginałów. W podajniku nie należy umieszczać przeźroczystej folii lub innego przeźroczystego materiału do wykonywania kopii zapasowej, kalki technicznej, papieru samokopiującego, papieru termicznego lub oryginałów z nadrukiem termotransferowym. Oryginały umieszczane w podajniku dokumentów nie powinny być uszkodzone, pogniecione, pozaginane, posklejane, z powycinanymi otworami. Oryginały z wieloma otworami po dziurkowaniu, z inną liczbą otworów niż dwa lub trzy mogą być podawane nieprawidłowo.
- Poprawne skanowanie wizytówki może nie być możliwe w zależności od jej stanu, materiału, kształtu lub metody przetwarzania
- Jeśli układasz oryginały z dwoma lub czterema otworami, układaj je krawędzią z otworami z dala od otworu pobierającego tacy podajnika dokumentów. Określ orientację oryginału za pomocą opcji [Oryginał].

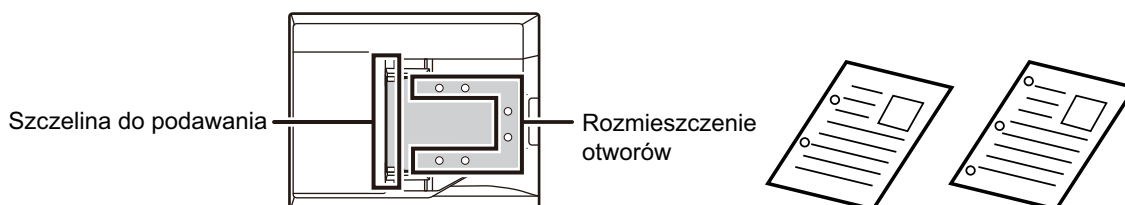

- W zależności od stanu oryginału, rodzaju papieru oraz temperatury i wilgotności otoczenia, w którym użytkowane jest urządzenie, może dojść do jednoczesnego pobrania wielu arkuszy i do ich nieprawidłowego skanowania, ewentualnie wysuwane oryginały mogą nie być ze sobą wyrównane.

Można tego uniknąć za pomocą poniższych ustawień.

- W odniesieniu do kopiowania: Ustaw rozdzielczość na 600 x 600 dpi
- W przypadku przesyłania skanu: użyj opcji "Podgląd"
- Jeśli dokument zawinie się w części dostarczania oryginału na automatycznym podajniku dokumentów modelu BP-C533WD/BP-C542WD, unieś środkowe ramię.

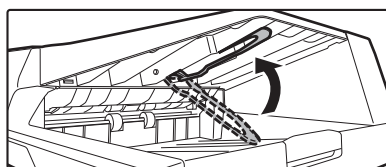



Dozwolone formaty oryginału

Minimalny format oryginału	Maksymalny format oryginału
<p>Format standardowy 105 mm (pionowo) x 148 mm (poziomo), lub A6 5-1/2" (pionowo) x 8-1/2" (poziomo)</p> <p>Format niestandardowy (Najmniejszy format, który może zostać wprowadzony ręcznie) 105 mm (pionowo) x 140 mm (poziomo) 4-1/4" (pionowo) x 5-1/2" (poziomo)</p> <p>Wizytówka 51 mm (pionowo) x 89 mm (poziomo) 2" (pionowo) x 3-1/2" (poziomo)</p>	<p>Format standardowy 210 mm (pionowo) x 297 mm (poziomo) lub A4 8-1/2" (pionowo) x 14" (poziomo)</p> <p>Format niestandardowy (Największy format, który może zostać wprowadzony ręcznie)</p> <p>Tryb kopiowania: 216 mm (pionowo) x 356 mm (poziomo) 8-1/2" (pionowo) x 14" (poziomo)</p> <p>Tryb wysyłania obrazu: 216 mm (pionowo) x 500 mm (poziomo) 8-1/2" (pionowo) x 19-5/8" (poziomo)</p> <p>Wizytówka 55 mm (pionowo) x 91 mm (poziomo) 2-11/64" (pionowo) x 3-19/32" (poziomo)</p>



- W przypadku niestandardowego formatu papieru należy zapoznać się z treścią odpowiedniego objaśnienia dla używanego trybu pracy zamieszczonego poniżej.
- KOPIARKA: "[PROGRAMOWANIE CZĘSTO UŻYWANYCH FORMATÓW ORYGINAŁÓW \(strona 3-34\)](#)"
- FAKS: "[USTAWIANIE FORMATU SKANOWANIA ORYGINAŁU PRZY UŻYCIU WARTOŚCI LICZBOWYCH \(strona 5-49\)](#)"
- WYSYŁANIE OBRAZÓW: "[USTAWIANIE FORMATU SKANOWANIA ORYGINAŁU PRZY UŻYCIU WARTOŚCI LICZBOWYCH \(strona 6-77\)](#)"
- Aby w trybie faksu lub wysyłania obrazów załadować oryginał o długości 500 mm (19-11/16"), ustaw rozmiar skanu na [Duża dług.]. Więcej informacji na temat skanowania w trybie faksu zawierają punkty "[USTAWIANIE FORMATU SKANOWANIA ORYGINAŁU W PRZEŁOŻENIU NA FORMAT PAPIERU \(strona 5-47\)](#)" oraz "[USTAWIANIE FORMATU SKANOWANIA ORYGINAŁU PRZY UŻYCIU WARTOŚCI LICZBOWYCH \(strona 5-49\)](#)", natomiast w trybie wysyłania obrazu – punkty "[USTAWIANIE FORMATU SKANOWANIA ORYGINAŁU W PRZEŁOŻENIU NA FORMAT PAPIERU \(strona 6-75\)](#)" i "[USTAWIANIE FORMATU SKANOWANIA ORYGINAŁU PRZY UŻYCIU WARTOŚCI LICZBOWYCH \(strona 6-77\)](#)".

Dozwolone gramatury oryginału

BP-C533WR	<p>Skanowanie 1-stronne: 50 do 105 g/m² (bond 13 do 28 funtów) Skanowanie 2-stronne: 50 do 105 g/m² (bond 13 do 28 funtów) Wizytówka: 0,1 do 0,2 mm Wizytówek nie można skanować dwustronnie.</p>
BP-C533WD/BP-C542WD	<p>Skanowanie 1-stronne: 35 do 128 g/m² (bond 9 do 32 funtów) Skanowanie 2-stronne: 50 do 128 g/m² (bond 13 do 32 funtów) Wizytówka: 0,1 do 0,2 mm</p>

Do skanowania oryginałów o gramaturze od 35 do 49 g/m² (9 do 13 funtów typu bond) użyj funkcji "Tr. Pow. Skan." w menu "Inne". Skanowanie bez użycia funkcji "Tr. Pow. Skan." może powodować zacięcia oryginału.

* Model BP-C533WR nie skanuje cienkiego papieru.



1

Upewnij się, że żaden oryginał nie pozostał na szybie dokumentów.

2

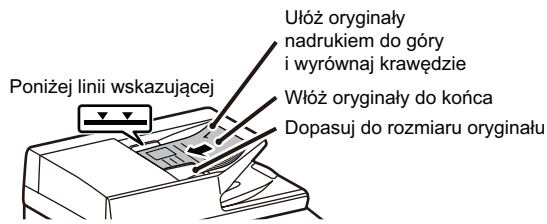

Ułóż oryginał.

BP-C533WR:

Można włożyć do 50 arkuszy.

Wizytówka:

Można włożyć do 25 arkuszy.

BP-C533WD/BP-C542WD:

Można włożyć do 100 arkuszy.

Wizytówka:

Można włożyć do 25 arkuszy.

Po zakończeniu skanowania z automatycznego podajnika dokumentów zdejmij oryginały z tacy na dokumenty wychodzące.



SZYBA DOKUMENTÓW

W tej części opisano czynności związane z umieszczaniem oryginałów na szybie dokumentów.



- Zamykaj automatyczny podajnik dokumentów powoli. Nagłe zamknięcie automatycznego podajnika dokumentów może go uszkodzić.
- Uważaj, aby nie przytrzasnąć palców podczas zamykania automatycznego podajnika dokumentów.

Dozwolone formaty oryginału

Minimalny format oryginału	Maksymalny format oryginału
Format standardowy A6: 148 mm (pionowo) × 105 mm (poziomo) 8-1/2" (pionowo) × 5-1/2" (poziomo)	Format standardowy 210 mm (pionowo) x 297 mm (poziomo) lub A4 8-1/2" (pionowo) x 14" (poziomo)
Format niestandardowy (Najmniejszy format, który może zostać wprowadzony ręcznie) 25 mm (pionowo) x 25 mm (poziomo) 1" (pionowo) x 1" (poziomo)	Format niestandardowy (Największy format, który może zostać wprowadzony ręcznie) 216 mm (pionowo) x 356 mm (poziomo) 8-1/2" (pionowo) x 14" (poziomo)



W przypadku niestandardowego formatu papieru należy zapoznać się z treścią odpowiedniego objaśnienia dla używanego trybu pracy zamieszczonego poniżej.

- KOPIARKA: "[PROGRAMOWANIE CZĘSTO UŻYWANYCH FORMATÓW ORYGINAŁÓW \(strona 3-34\)](#)"
- FAKS: "[USTAWIANIE FORMATU SKANOWANIA ORYGINAŁU PRZY UŻYCIU WARTOŚCI LICZBOWYCH \(strona 5-49\)](#)"
- WYSYŁANIE OBRAZÓW: "[USTAWIANIE FORMATU SKANOWANIA ORYGINAŁU PRZY UŻYCIU WARTOŚCI LICZBOWYCH \(strona 6-77\)](#)"

1

Otwórz automatyczny podajnik dokumentów (ADF).

2

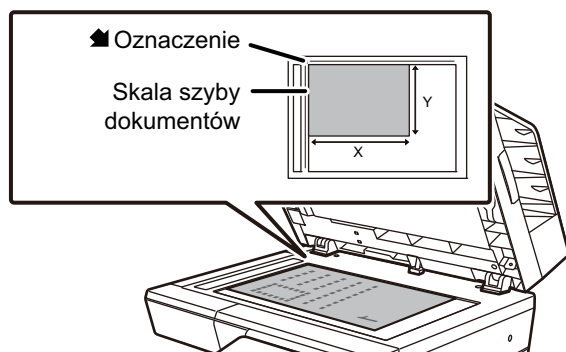

Włóż papier stroną przeznaczoną do zadrukowania skierowaną do dołu.

Ułóż oryginał skierowany drukiem do dołu na szybie dokumentów i wyrównaj lewy górny róg oryginału z tylnym lewym rogiem (na końcu oznaczenia ) szyby.

3

Zamknij automatyczny podajnik dokumentów.

Po ułożeniu oryginału zamknij automatyczny podajnik dokumentów. Jeżeli moduł zostanie otwarty, elementy wychodzące poza oryginał zostaną skopiowane na czarno, co spowoduje nadmierne zużycie toneru.



- W trakcie zamykania otwórz maksymalnie automatyczny podajnik dokumentów, a następnie zamknij go.
- Jeśli oryginały posiadają wilgotne plamy od korektora, atramentu lub kleju, przed wykonywaniem kopii poczekaj aż wyschną. W przeciwnym wypadku może dojść do zabrudzenia wnętrza urządzenia lub szyby dokumentów.



URZĄDZENIA PERYFERYJNE

URZĄDZENIA PERYFERYJNE

W celu zwiększenia funkcjonalności urządzenia można je wyposażać w urządzenia peryferyjne.

Urządzenia peryferyjne to wyposażenie opcjonalne. Jednakże w przypadku niektórych modeli poszczególne urządzenia peryferyjne stanowią standardowe wyposażenie.

(Stan na grudzień 2023 r.)

Nazwa produktu	Numer produktu	Opis
Podajnik na 600 arkuszy	BP-CS12	PODAJNIKI 1 – 4 (strona 1-15)
Wysoka podstawa	BP-DS14	Jest to dodatkowa podstawa dedykowana. Można ją zainstalować, jeśli nie jest zainstalowany podajnik na 600 arkuszy papieru lub jeśli zainstalowana jest tylko jedna podstawa. Podstawa ma nóżki, które zapobiegają przewróceniu.
Niska podstawa	BP-DS15	Jest to dodatkowa podstawa dedykowana. Podstawa na nóżki, które zapobiegają przewróceniu.
Zestaw przeciwwyrotny dla podstawy	BP-XB10	Jest niezbędny w przypadku montażu wysokiej podstawy lub wysokiej podstawy, niskiej podstawy i podajnika na 600 arkuszy do urządzenia, w zależności od kombinacji. Zestaw składa się z nóg przeciwwyrotnych mocowanych do podstawy.
Finiszier wewnętrzny	BP-FN17	FINISZER WEWNĘTRZNY (strona 1-31)
Zestaw czcionek kodu kreskowego	MX-PF10	Dodaje czcionki kodu kreskowego.
Zestaw faksu internetowego	MX-FWX1	Umożliwia korzystanie z funkcji faksu internetowego.
Moduł integracji aplikacji	MX-AMX1	PRZYGOTOWANIE DO DOSTARCZANIA METADANYCH (strona 6-182)
Dysk SSD o dużej pojemności	BP-SD10	Zwiększa ilość miejsca dostępną lokalnie dla urządzenia.
Zestaw do zabezpieczania danych	BP-FR12U	Dane, które są przechowywane na dysku lokalnym i pamięci tego urządzenia, są przechowywane w postaci zaszyfrowanej. Co więcej, po skopiowaniu i wydrukowaniu danych oraz po przesłaniu faksu i skanera dane są automatycznie usuwane w celu bezpiecznej ochrony ważnych informacji.
Zestaw antywirusowy	BP-VD10	SKANOWANIE POD KĄTEM WIRUSÓW (strona 8-49)



Niektóre opcje mogą być niedostępne w niektórych krajach i regionach.



FINISZER WEWNĘTRZNY

To urządzenie sortuje wydruki wychodzące, przesuwając każdy zestaw arkuszy. W razie potrzeby zszywa każdy zestaw.



Finiszerek wewnętrzny można stosować tylko z modelami BP-C542WD.

NAZWY CZĘŚCI

Poniżej znajduje się opis elementów widocznych po otwarciu finiszera.

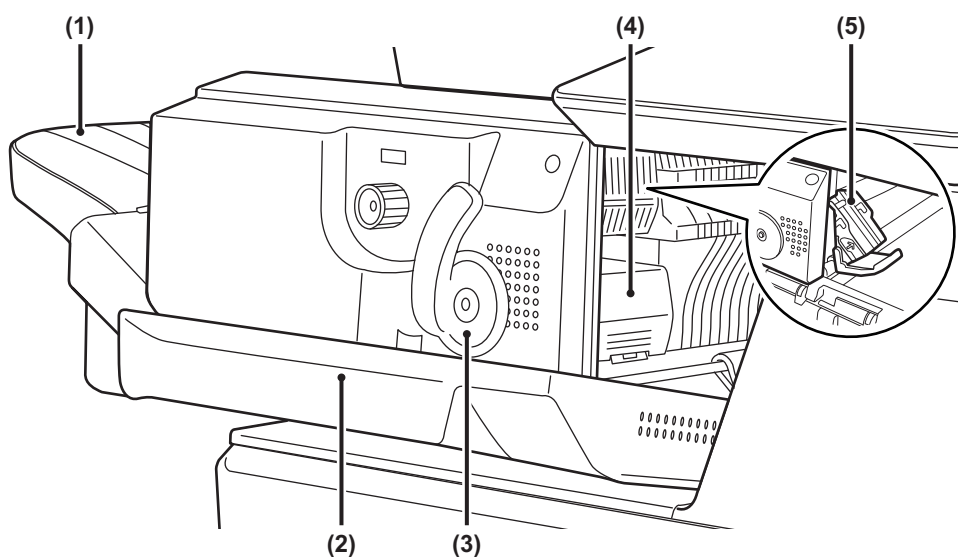

(1) Taca wyjściowa

Na tę tacę dostarczane są zszyte i przesunięte offsetowo wydruki.

Taca jest przedłużana. Wsuń tacę, aby drukować na papierze o dużym formacie.

(2) Przednia okładka

Otwórz tę pokrywę, aby usunąć zacięty papier, wymienić zszywki lub usunąć zacięte zszywki.

(3) Dźwignia

Użyj tej dźwigni, aby przesunąć finiszerek w celu usunięcia zaciętego papieru, wymiany zszywek lub usunięcia zaciętych zszywek.

(4) Dźwignia odblokowująca pojemnik ze zszywkami

Użyj tej dźwigni, aby wyjąć pojemnik ze zszywkami.

(5) Pojemnik ze zszywkami

W tym miejscu znajduje się cartridge ze zszywkami. Wyciągnij pojemnik, aby wymienić cartridge ze zszywkami lub usunąć zacięte zszywki.



W trakcie drukowania oraz w momencie włączania zasilania należy zachować ostrożność, ponieważ taca odbiorcza może poruszać się w górę i w dół.



MATERIAŁY EKSPLOATACYJNE

Do finiszera jest przeznaczony następujący cartridge ze zszywkami:

Cartridge ze zszywkami (ok. 5000 zszywek w pojemniku x trzy pojemniki)

MX-SCX1

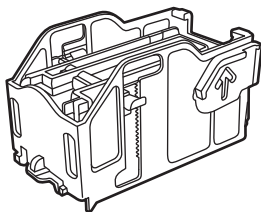

KONSERWACJA FINISZERA WEWNĘTRZNEGO

Kiedy cartridge ze zszywkami będzie pusty, na panelu operacyjnym wyświetli się komunikat. Aby wymienić cartridge ze zszywkami, wykonaj czynności obsługowe.

Wymiana cartridge'a ze zszywkami

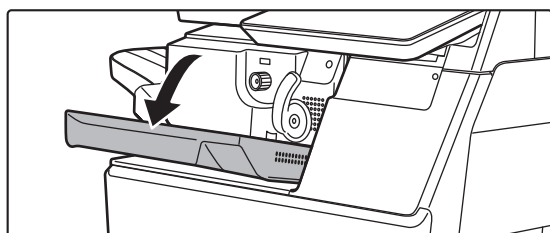
1

Otwórz przednią pokrywę finiszera.

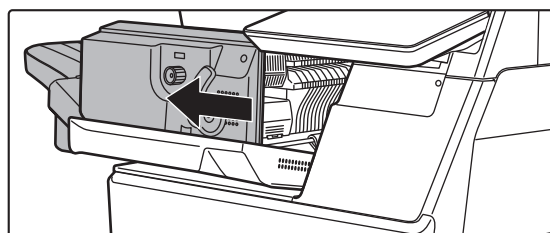
2

Naciśnij dźwignię i przesunąć finiszera.

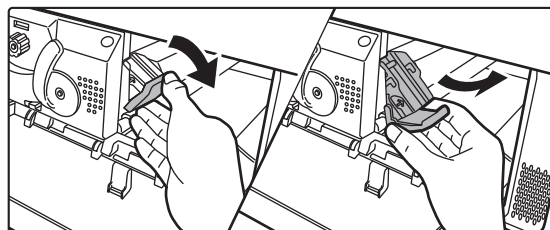
3

Opuść dźwignię odblokowującą pojemnik ze zszywkami i wyjmij pojemnik.

Wyciągnij pojemnik ze zszywkami w prawą stronę.



4

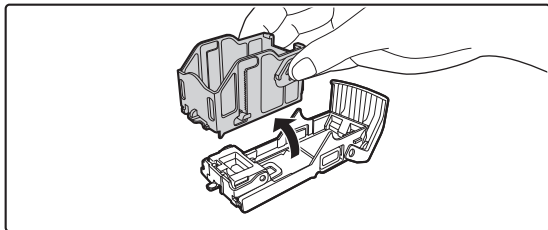

Wyjmij pusty cartridge ze zszywkami z pojemnika ze zszywkami.

5

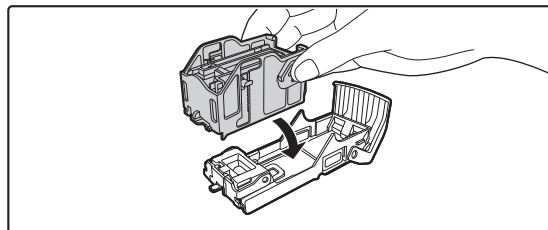

Włóż nowy cartridge ze zszywkami do pojemnika ze zszywkami w sposób pokazany na rysunku.

Pchaj cartridge ze zszywkami do momentu jego zatrzaśnięcia.

6

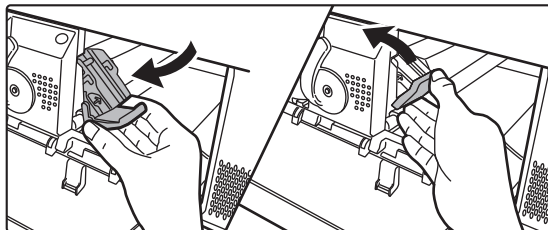

Z powrotem włóż pojemnik ze zszywkami.

Pchaj cartridge ze zszywkami do momentu jego zatrzaśnięcia.

7

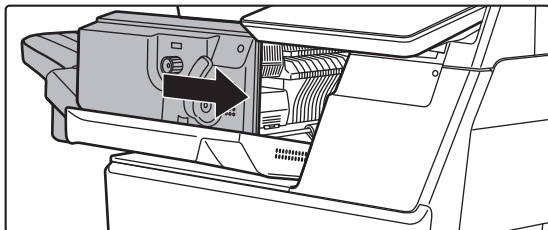

Przywróć finiszer do pozycji wyjściowej

8

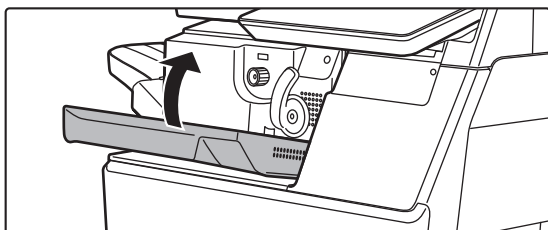

Zamknij przednią pokrywę finiszera.



Wykonaj kopię próbną w trybie zszywania, aby sprawdzić, czy funkcja zszywania działa poprawnie.

► [strona 3-40](#)



KONSERWACJA

REGULARNA KONSERWACJA

W celu zapewnienia najwyższej jakości działania urządzenia należy je okresowo czyścić.



Do czyszczenia urządzenia nie należy stosować rozpryskiwanych substancji łatwopalnych. Jeżeli rozpylony gaz będzie miał kontakt z gorącymi częściami elektrycznymi lub modulem utrwalania we wnętrzu urządzenia, może to spowodować zaprószenie ognia lub porażenie prądem.



- Do czyszczenia urządzenia nie należy stosować rozcieńczalnika, benzenu lub podobnych lotnych substancji czyszczących. Może to uszkodzić obudowę lub zmienić jej kolor.
- Użyj miękkiej szmatki, aby delikatnie zetrzeć brud z obszaru panelu operacyjnego z lustrzanym wykończeniem (pokazany po prawej). Ściereczka ze sztywnego materiału lub mocne pocieranie mogą spowodować uszkodzenie powierzchni.

CZYSZCZENIE SZYBY DOKUMENTÓW I AUTOMATYCZNEGO PODAJNIKA DOKUMENTÓW

Przetrzyj części suchą, miękką szmatką.

W razie potrzeby zamoczyc szmatkę wodą lub małą ilością neutralnego środka czyszczącego. Następnie przetrzyj szybę czystą suchą szmatką.

Przykładowe linie pojawiające się na obrazach



Szyba dokumentów

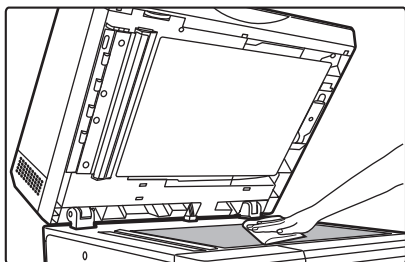

Tylny arkusz dokumentu

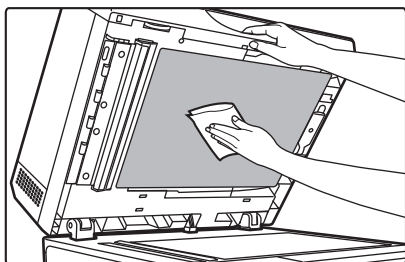



OBSZAR SKANOWANIA

Jeśli na obrazie zeskanowanym za pomocą automatycznego podajnika dokumentów pojawią się czarne lub białe linie, wyczyść obszar skanowania (wąską, długą szybę obok szyby dokumentów).

Aby wyczyścić ten element, wykorzystaj element czyszczący do szkła, który jest przechowywany w automatycznym podajniku dokumentów. Po użyciu elementu czyszczącego do szkła umieść go z powrotem na miejscu.

W przypadku urządzeń BP-C533WD/BP-C542WD

1

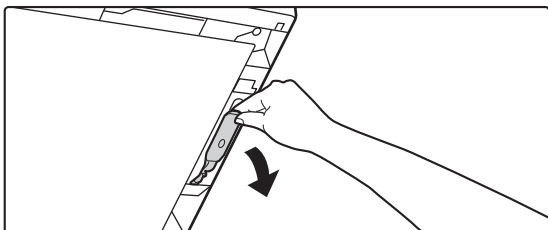

Otwórz automatyczny podajnik dokumentów i wyjmij element czyszczący do szkła.

2

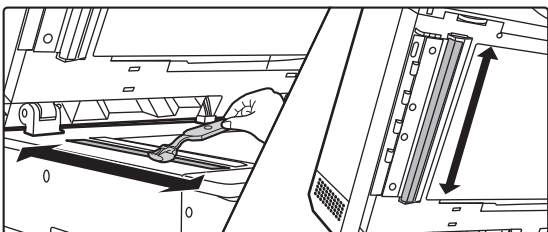

Wyczyść obszar skanowania na szybie dokumentów przy użyciu elementu czyszczącego do szkła.

3

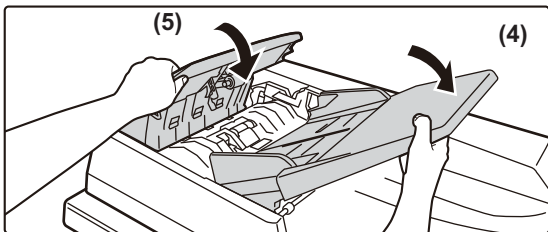
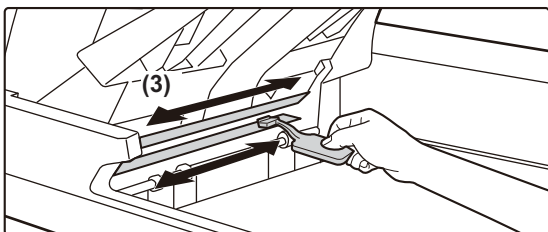
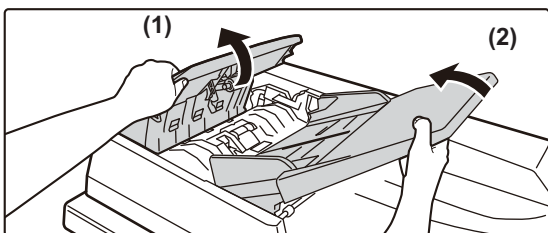

Wyczyść obszar skanowania na automatycznym podajniku dokumentów przy użyciu elementu czyszczącego do szkła.

(1) Otwórz pokrywę podajnika dokumentów.

(2) Otwórz tacę podajnika dokumentów.

(3) Wyczyść obszar skanowania w automatycznym podajniku dokumentów.

(4) Zamknij tacę podajnika dokumentów.

(5) Zamknij pokrywę podajnika dokumentów.



4

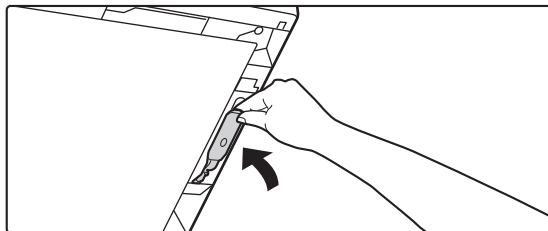

Umieść element czyszczący z powrotem na miejscu.

W przypadku urządzeń BP-C533WR

1

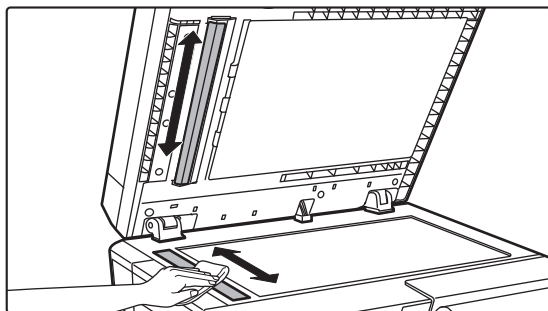

Otwórz automatyczny podajnik dokumentów i wyczyść obszar skanowania dokumentów na szybie dokumentów miękką ściereczką.



CZYSZCZENIE MODUŁU LASERA

Gdy moduł lasera wewnątrz urządzenia zabrudzi się, na drukowanych obrazach mogą pojawić się wzory w kształcie linii (kolorowe linie).

Rozpoznawanie linii (kolorowych linii) spowodowanych przez zabrudzony moduł lasera

- Kolorowe linie zawsze pojawiają się w tym samym miejscu.
- Kolorowe linie pojawiają się równoległe do kierunku pobierania papieru.
- Kolorowe linie pojawiają się nie tylko na wydrukach z koparki, lecz również na wydrukach z komputera. (Takie same linie są widoczne na kopiach i wydrukach).

W razie wystąpienia objawów podobnych do opisanych powyżej, wyczyść moduł lasera w poniższy sposób.

1

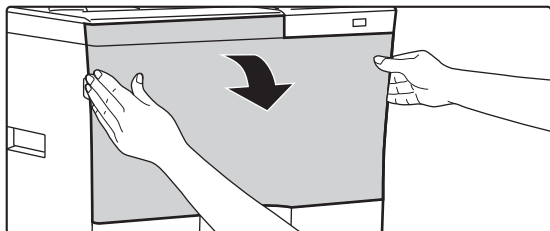

Otwórz pokrywę przednią.

Otwórz, dociskając po obu stronach wypukłe elementy.

2

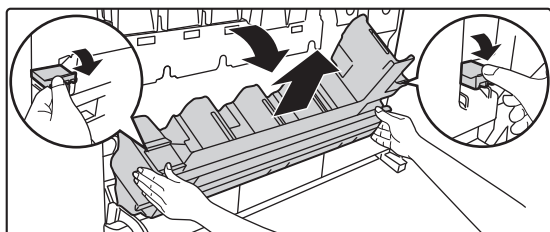

Wyjmij pojemnik na zużyty toner.

W miejscu, w którym chcesz umieścić pojemnik na zużyty toner, rozłóż najpierw gazetę lub podobny arkusz. Naciśnij przyciski zwalniające po bokach pojemnika na zużyty toner, popchnij pojemnik z tonerem w dół do momentu jego zatrzymania, a następnie powoli unieś go i wyciągnij z urządzenia.



- Nie dotykaj wewnętrznych kabli ani złączy.
- Pojemnik na zużyty toner należy ustawić pionowo tak, aby się nie przewrócił.

3

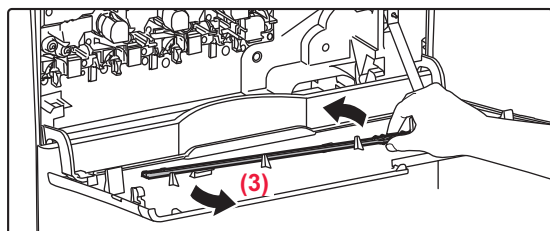
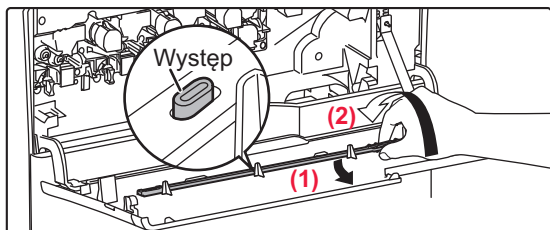

Wyjmij narzędzie czyszczące modułu lasera.

Narzędzie czyszczące jest przymocowane do przedniej pokrywy.

- (1) Pociągnij za uchwyt z prawej strony narzędzia czyszczącego, aby zdjąć je z zaczepu.
- (2) Umieść uchwyt z tyłu na górnej części zaczepu.
- (3) Obróć narzędzie czyszczące wokół występu, aby zdjąć je z lewego zaczepu.



4

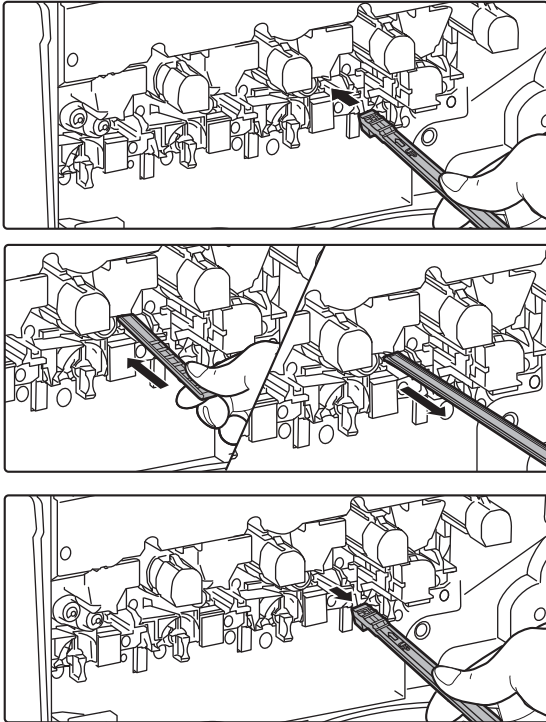

Wyczyść zespół lasera.

- (1) Skieruj końcówkę czyszczącą w dół i powoli wsuń narzędzie do otworu, który ma zostać wyczyszczony.

Upewnij się, że narzędzie jest skierowane do dołu. Obszary wymagające czyszczenia są oznaczone symbolem podobnym do rysunku (A).

- (2) Włóż narzędzie czyszczące do końca otworu, a następnie wyciągnij je.

Pociągnij narzędzie czyszczące do momentu, gdy końcówka narzędzia opuści czyszczoną powierzchnię modułu lasera.

- (3) Powtórz krok 2 dwa lub trzy razy, a następnie wyjmij narzędzie czyszczące.



Nie dotykaj wewnętrznych kabli ani złączy.

5

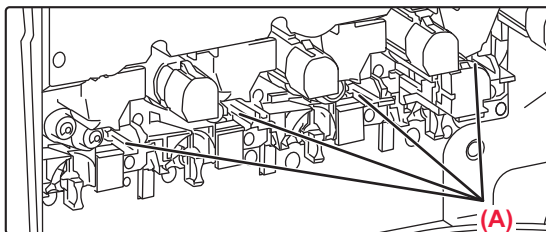

Powtórz krok 4, aby wyczyścić wszystkie otwory (4 otwory) w module lasera.

W zespole lasera znajdują się łącznie cztery otwory do wyczyszczenia, łącznie z otworem wyczyszczonym w kroku 4. Wyczyść wszystkie otwory.

6

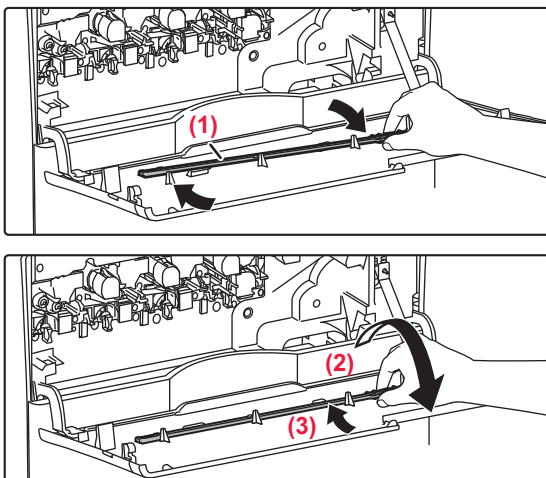

Schowaj narzędzie czyszczące.

- (1) Załóż narzędzie czyszczące na występ i obróć je wokół niego, a następnie umieść końcówkę (stronę czyszczącą) na lewym zaczepie.
- (2) Umieść prawą stronę narzędzia czyszczącego nad zaczepem.
- (3) Obróć narzędzie czyszczące, aby umieścić je z powrotem na zaczepie.



7

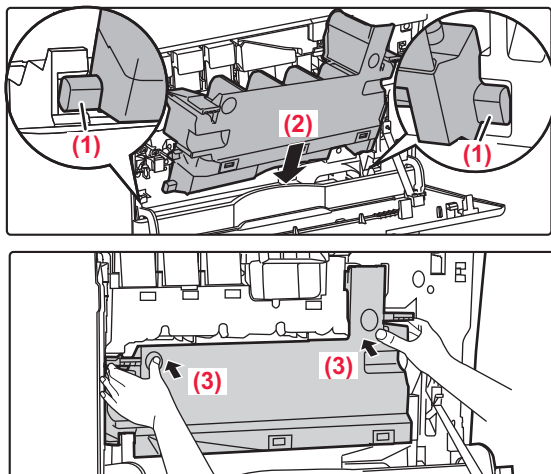

Wsuń pojemnik na zużyty toner do urządzenia.

Wsuń pojemnik od góry pod kątem. (W przeciwnym kierunku niż podczas wyciągania.)

Popychaj pojemnik, aż usłyszysz "kliknięcie", co oznacza, że zaczepy prawy i lewy zatrzasnęły się.

8

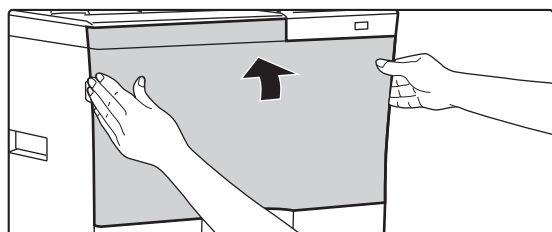

Zamknij pokrywę przednią.

Przytrzymaj obie strony i zamknij.



CZYSZCZENIE CZUJNIKA GĘSTOŚCI OBRAZU

Gdy pojawi się komunikat "Użytkownik powinien wyczyścić czujnik gęstości obrazu zgodnie z instrukcją obsługi", wyczyść czujnik gęstości obrazu, wykonując poniższe czynności.

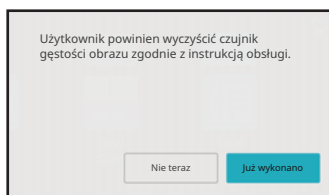

Naciśnij przycisk "Nie teraz", aby kontynuować drukowanie, jednak w przypadku dalszego korzystania z drukarki z zabrudzonym czujnikiem gęstości obrazu wydrukowany obraz może być rozmazany.

1

Wyłącz urządzenie.

Naciśnij przycisk [Zasilanie], aby wyłączyć urządzenie. Informacje na temat sposobu wyłączenia zasilania znajdują się w części "[WYŁĄCZANIE ZASILANIA \(strona 1-8\)](#)".

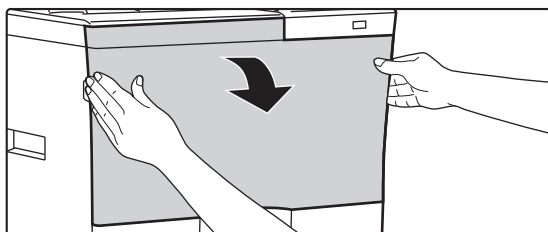
2

Otwórz pokrywę przednią.

Otwórz pokrywę przednią, dociskając wypukłe elementy po obu stronach.

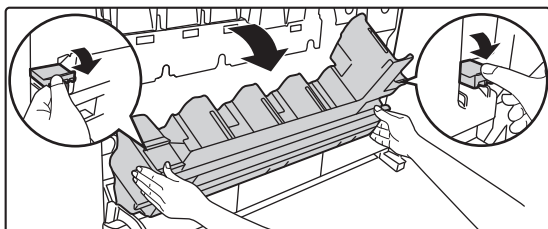
3

Przechyl pojemnik na zużyty toner do przodu.

Naciśnij przyciski zwalniające po bokach pojemnika na zużyty toner, popchnij pojemnik z tonerem w dół do momentu jego zatrzymania.

Wymywanie pojemnika na zużyty toner z urządzenia nie jest konieczne.

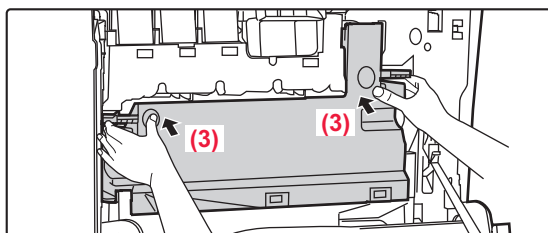

Nie dotykaj wewnętrznych kabli ani złączy.

4

Wsuń pojemnik na zużyty toner do urządzenia.

Popychaj pojemnik, aż usłyszysz "kliknięcie", co oznacza, że zaczepy prawy i lewy zatrzasnęły się.



5

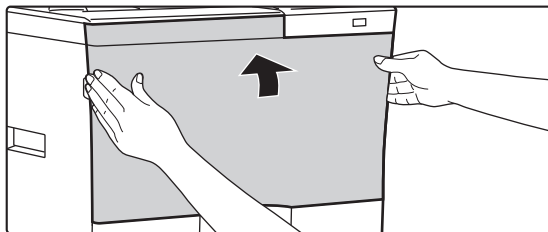

Zamknij pokrywę przednią.

Przytrzymaj obie strony i zamknij.

6

Włącz urządzenie.

Naciśnij przycisk [Zasilanie], aby włączyć urządzenie. Informacje na temat sposobu włączania zasilania znajdują się w części "[WŁĄCZANIE ZASILANIA \(strona 1-8\)](#)".

7

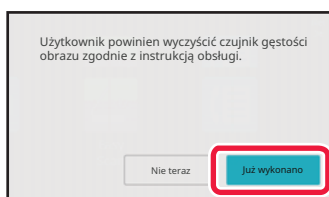

Naciśnij przycisk [Już wykonano].



- Jeśli po zakończeniu czyszczenia pojawi się komunikat "Użytkownik powinien wyczyścić czujnik gęstości obrazu zgodnie z instrukcją obsługi.", ponownie wyczyść czujnik gęstości obrazu.
- Jeśli po kilkukrotnym czyszczeniu nadal pojawia się komunikat z prośbą o wyczyszczenie czujnika gęstości obrazu, skontaktuj się z przedstawicielem handlowym lub najbliższym autoryzowanym punktem serwisowym.



CZYSZCZENIE ROLKI POBIERAJĄCEJ PODAJNIKA BOCZNEGO

Jeśli często dochodzi do zacinania się papieru podczas pobierania kopert lub grubego papieru z podajnika bocznego, przetrzyj powierzchnię rolki pobierającej czystą, miękką szmatką zmoconą wodą lub neutralnym środkiem czyszczącym.

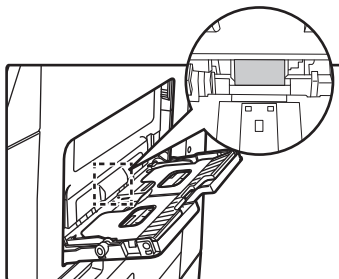

CZYSZCZENIE ROLKI POBIERAJĄCEJ PAPIER

Jeżeli na oryginałach zeskanowanych z użyciem automatycznego podajnika dokumentów pojawiają się linie lub inne zanieczyszczenia, przetrzyj powierzchnię rolki czystą, miękką szmatką zwilżoną wodą.

BP-C533WR

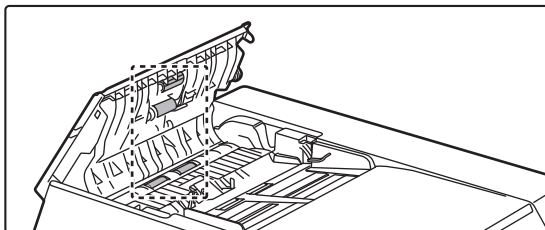

BP-C533WD/BP-C542WD

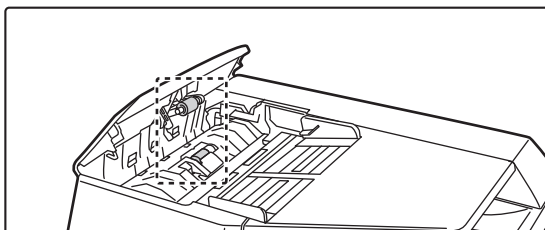



CZYSZCZENIE ROLKI PODAJNIKA 1

Jeżeli często dochodzi do zacinania się papieru podczas pobierania go z podajnika 1, wciśnij środek płyty dociskającej i przetrzyj powierzchnię rolki pobierającej czystą, miękką szmatką zwilżoną wodą.

1

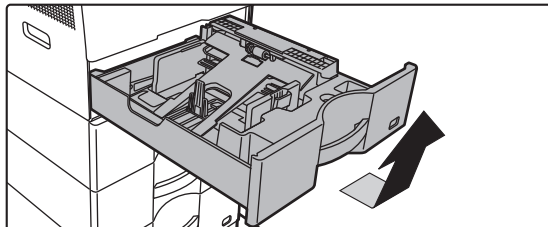

Wymij podajnik papieru 1.

Przytrzymaj podajnik obiema rękami i powoli wyjmij go, przechylając pod niewielkim kątem.

Rolkę podajnika można wyjąć dopiero po wyjęciu podajnika 1.

2

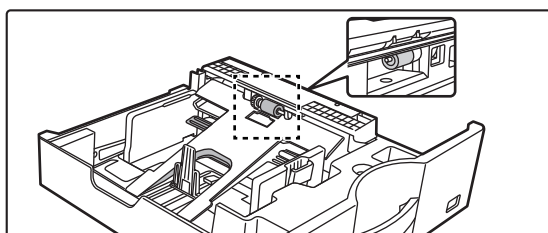

Wyczyść rolkę pobierającą.



WYMIANA KASETY Z TONEREM

Zawsze wymieniaj kasetę z tonerem po wyświetleniu komunikatu "Zmień kasetę z tonerem.". Należy zawsze mieć przygotowany zapasowy zestaw pojemnika z tonerem, aby móc niezwłocznie zastąpić pusty pojemnik z tonerem.

KOMUNIKAT O WYMIANIE

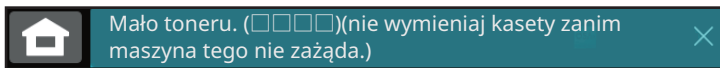

Gdy pojawi się ten komunikat, przygotuj pojemnik z tonerem w celu przeprowadzenia wymiany.

(□□□□) oznacza kolor tonera, który należy przygotować.

Y: toner żółty, M: toner magenta, C: toner cyjan i Bk: Czarny toner

Wymień pustą kasetę na kasetę z tonerem odpowiedniego koloru.



W przypadku dalszego używania urządzenia, po wyczerpaniu tonera urządzenie wyświetli poniższy komunikat.

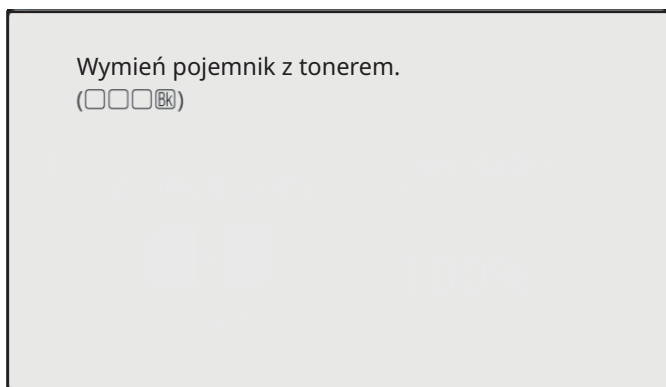

1

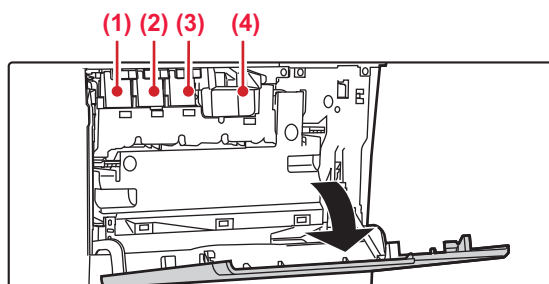

Otwórz pokrywę przednią.

- (1) Żółty
- (2) Magenta
- (3) Cyjan
- (4) Czarny

Przytrzymaj obie strony i zamknij.



2

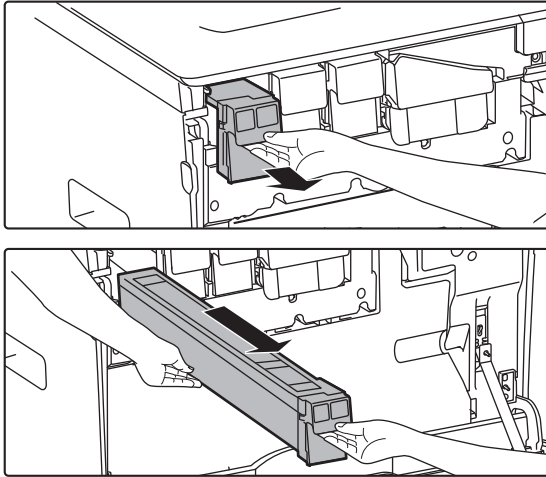

Pociągnij kasetę z tonerem do siebie.

Pusta kasetę z tonerem zostanie wysunięta do przodu, co pozwoli na jej wyjęcie.

Delikatnie wyciągnij poziomo kasetę z tonerem.

Jeżeli pojemnik zostanie wyciągnięty gwałtownie, toner może się wysypać.

(Przykład) Wymiana kasety z żółtym tonerem

Przytrzymaj kasetę z tonerem obiema rękami jak pokazano na rysunku i powoli wyciągnij ją z urządzenia.

3

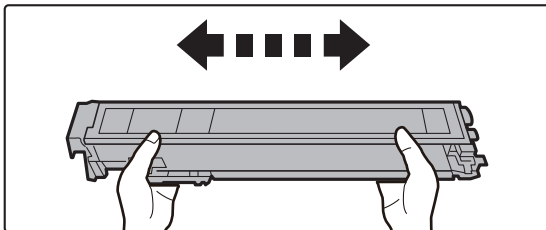

Wymij nową kasetę z tonerem z opakowania i potrząśnij nią pięć lub sześć razy, trzymając ją poziomo.

4

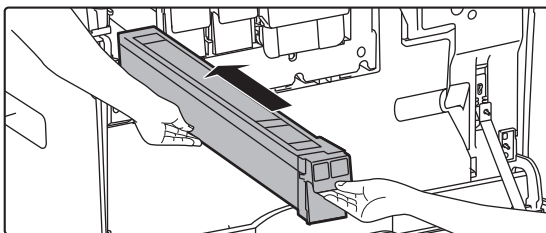

Wsuń powoli nową kasetę z tonerem, utrzymując ją w poziomie.



Nie wolno montować kasety z tonerem innego koloru. Upewnij się, że montujesz kasetę z tonerem tego samego koloru.

5

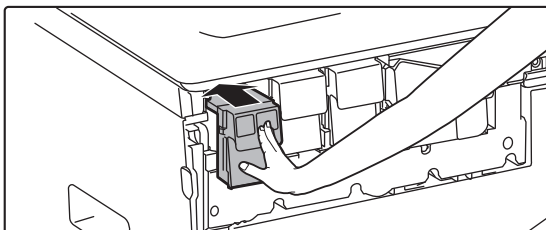

Wsuwaj kasetę, aż usłyszysz "kliknięcie".



6

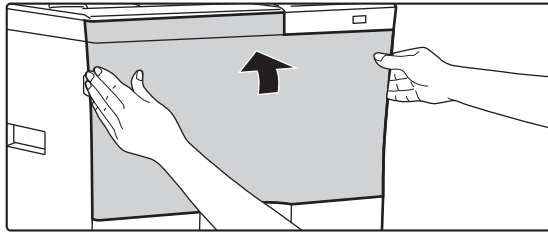

Zamknij pokrywę przednią.

Po wymianie kasety z tonerem urządzenie automatycznie przechodzi w tryb korekty obrazu. Nie otwieraj przedniej pokrywy w trakcie tego procesu. Przytrzymaj obie strony i zamknij.



- Nie wrzucaj pojemników z tonerem do ognia. Toner może wyprysnąć i spowodować oparzenia.
- Przechowuj kasety z tonerem poza zasięgiem małych dzieci.
- Jeżeli kasetka z tonerem jest przechowywana pionowo, toner może stwardnieć i stać się nieużyteczny. Kasety z tonerem należy przechowywać na boku.
- Jeżeli używana kasetka z tonerem jest inna niż zalecana przez firmę SHARP, urządzenie może nie osiągnąć pełnej jakości i wydajności. Istnieje też ryzyko uszkodzenia urządzenia. Upewnij się, że używasz kasety z tonerem zalecanej przez firmę SHARP.



- W przypadku wyczerpania się tonera jednego z kolorów drukowanie w kolorze nie będzie możliwe. Jeżeli wyczerpie się toner żółty, magenta lub cyjan, a zostanie jeszcze pewna ilość tonera czarnego, możliwe będzie drukowanie czarno-białe.
- W zależności od warunków eksploatacji, kolory mogą stać się jaśniejsze lub obraz może się rozmazywać.



- Upewnij się, że montujesz cztery kasety z tonerem (żółty/magenta/cyjan/czarny).
- Pojemniki zostaną odebrane przez pracownika serwisu. Pojemniki zostaną odebrane przez technika serwisu.
- Aby poznać przybliżoną ilość pozostałego tonera (w %), naciśnij i przytrzymaj przycisk [Ekran główny] podczas drukowania lub w trybie oczekiwania. Kiedy wskazanie to spadnie do wartości "25-0%" przygotuj kasetę z tonerem na wymianę.
- Po zainstalowaniu kasety z tonerem dołączonej do urządzenia pozostały poziom tonera będzie wyświetlany od początku jako "50-25%". (Kasetka z tonerem ustawiona podczas instalacji urządzenia będzie zawsze mieć niższą wydajność drukowania niż zwykła kasetka z tonerem).
- Gdy toner się wyczerpie przy wyświetlanym ekranie głównym, w prawym górnym rogu ekranu pojawi się komunikat "Brak tonera". Ponadto, jeśli informacja o ilości tonera jest wyświetlana na ekranie głównym, znaczek "⚠" będzie widoczny obok kolorów, których toner się skończył.



WYMIANA POJEMNIKA ZE ZUŻYTYM TONEREM

Pojemnik na zużyty toner gromadzi nadmiar tonera, który powstaje w trakcie drukowania. Po zapełnieniu pojemnika na zużyty toner zostanie wyświetlony komunikat "Wymień pojemnik na zużyty toner."

Wymień pojemnik na zużyty toner zgodnie z instrukcjami podanymi w komunikacie na panelu dotykowym.

Po naciśnięciu przycisku pojawi się instrukcja wymiany pojemnika na zużyty toner. Postępuj zgodnie z instrukcją. Po wymianie pojemnika na zużyty toner komunikat automatycznie zniknie.



- Nie wrzucaj pojemnika ze zużyтым tonerem do ognia. Toner może wyprysnąć i spowodować oparzenia.
- Pojemnik ze zużyтым tonerem należy przechowywać poza zasięgiem małych dzieci.



Nie dotykaj wewnętrznych kabli ani złączy.

1

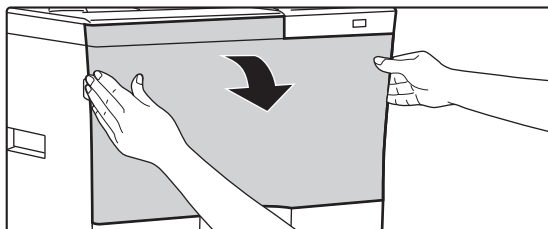

Otwórz pokrywę przednią.

Otwórz, dociskając po obu stronach wypukłe elementy.

2

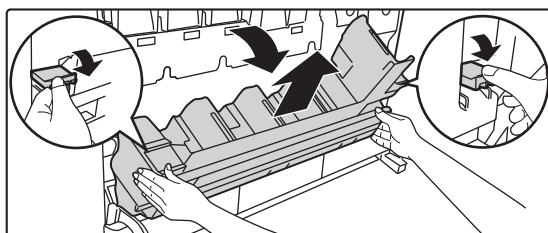

Wymij pojemnik na zużyty toner.

Naciśnij przyciski zwalniające po bokach pojemnika na zużyty toner, popchnij pojemnik z tonerem w dół do momentu jego zatrzymania, a następnie powoli wyciągnij go z urządzenia.



3

Umieść pojemnik ze zużytym tonerem na płaskiej powierzchni.

Przed odłożeniem pojemnika ze zużytym tonerem umieść na tej powierzchni arkusz papieru, na przykład gazetę.



- Utrzymuj pojemnik ze zużytym tonerem w pozycji pionowej tak, aby się nie przewrócił.
- Nie kieruj otworów w dół, ponieważ zużyty toner może się wysypać.
- Nie wyrzucaj wyciągniętego pojemnika ze zużytym tonerem, lecz umieść go w plastikowej torbie i włóż do pudełka, w które był wcześniej zapakowany.
- Wyjęte pojemniki ze zużytym tonerem przechowuj w plastikowym worku (nie wyrzucaj ich).
- Pojemniki zostaną odebrane przez technika serwisu.

4

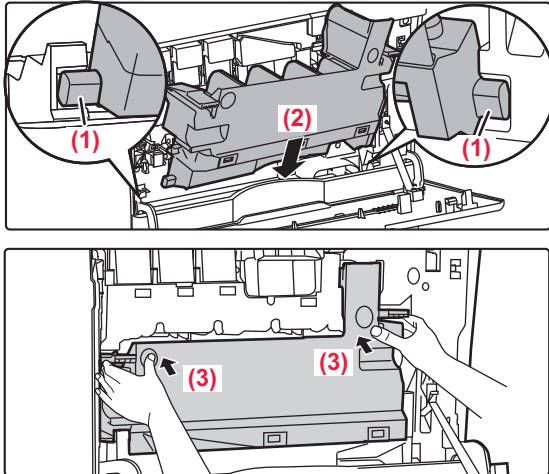

Zamontuj nowy pojemnik na zużyty toner.

Wsuń pojemnik od góry pod kątem. (W przeciwnym kierunku niż podczas wyciągania.)

Popychaj pojemnik, aż usłyszysz "kliknięcie", co oznacza, że zaczepy prawy i lewy zatrzasnęły się.

5

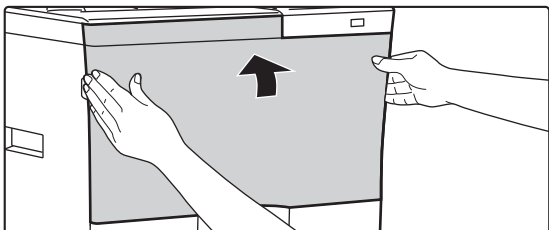

Zamknij pokrywę przednią.

Przytrzymaj obie strony i zamknij.



OBSŁUGA URZĄDZENIA

PANEL DOTYKOWY

SPOSOBY NACISKANIA PRZYCISKÓW	2-2
RODZAJE DZIAŁANIA	2-2
KORZYSTANIE Z CZĘSTO UŻYWANYCH KLAWISZY	2-5
PANEL STEROWANIA	2-6
EKRAN INFORMACJI SYSTEMOWYCH	2-6

EKRAN GŁÓWNY I EKRAN PODGLĄDU

EKRAN GŁÓWNY	2-7
PRZEGLĄD	2-7
IKONA WSKAZUJĄCA STATUS URZĄDZENIA	2-9
EKRAN PODGLĄDU	2-11

ZMIANA WYŚWIETLANIA PANELU DOTYKOWEGO

EDYTOWANIE EKRANU GŁÓWNEGO	2-19
DODAWANIE PRZYCISKÓW SKRÓTÓW	2-19
EDYTOWANIE PRZYCISKÓW SKRÓTÓW	2-23
ZMIANA PRZYCISKU SKRÓTU	2-27
DODAWANIE OBRAZU PRZYCISKU SKRÓTU	2-31
PRZESUWANIE PRZYCISKU SKRÓTU	2-33
PRZYWRACANIE FABRYCZNYCH USTAWIENÍ PRZYCISKÓW SKRÓTÓW STAN DOMYŚLNY	2-35
ZMIANA PRZECIWOŚWIETLANIA PRZYCISKU SKRÓTU	2-38
ZMIANA WZORU UKŁADU EKRANU GŁÓWNEGO	2-41
WYBIERANIE WZORU WYŚWIETLANIA MFP DLA EKRANU GŁÓWNEGO	2-43
ZMIANA KOLORU TEKSTU NA EKRANIE GŁÓWNYM	2-45
ZMIANA OBRAZU TŁA EKRANU GŁÓWNEGO	2-47
ZMIANA PRZYCISKÓW STAŁYCH	2-51
ZWIĘKSZANIE ROZMIARU TEKSTU	2-53
ZMIANA JĘZYKA WYŚWIETLANIA URZĄDZENIA	2-54
ZMIANA POŁOŻENIA PRZYCISKU [Ekran główny]	2-57

STATUS ZADANIA

ZATRZYMYWANIE/USUWANIE ZADANIA, PRIORYTETOWE PRZETWARZANIE I SPRAWDZANIE STATUSU	2-59
RODZAJE OKIEN STATUSU ZADAŃ	2-59
ZATRZYMYWANIE/USUWANIE ZADANIA W TOKU LUB ZAREZERWOWANEGO	2-61
PRIORYTETOWE PRZETWARZANIE ZAREZERWOWANEGO ZADANIA	2-62
SPRAWDZANIE ZAREZERWOWANEGO ZADANIA LUB ZADANIA REALIZOWANEGO	2-65
SPRAWDZANIE ZREALIZOWANYCH ZADAŃ	2-66
ODCZYT LISTY ZADAŃ	2-67

WPROWADZANIE ZNAKÓW

WPROWADZANIE ZNAKÓW	2-70
NAZWY I FUNKCJE POSZCZEGÓLNYCH PRZYCISKÓW KLAWIATURY PROGRAMOWEJ	2-70
KONFIGURACJA USTAWIENÍ KLAWIATURY	2-71





PANEL DOTYKOWY

SPOSOBY NACISKANIA PRZYCISKÓW

RODZAJE DZIAŁANIA

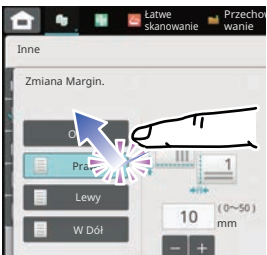
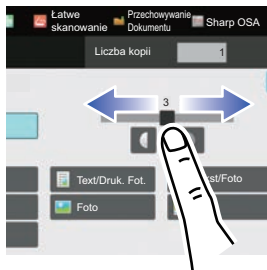
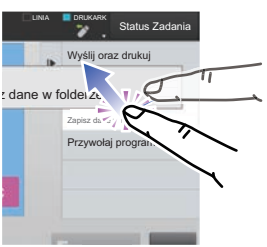
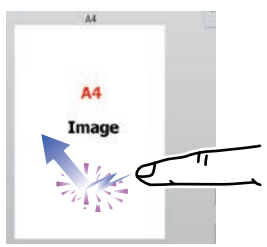
Poza naciskaniem, które odpowiada zwykłemu dotknięciu, panel dotykowy urządzenia można również obsługiwać poprzez naciśnięcie i przytrzymanie, krótkie naciśnięcie oraz przesuwanie.

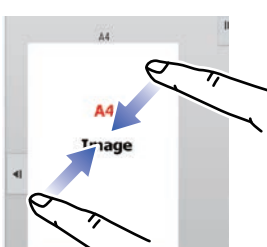
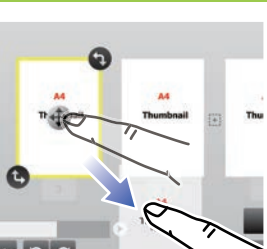
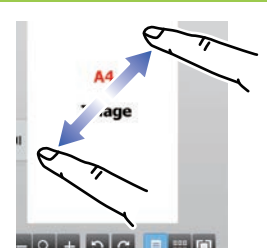
	<p>Dotknięcie Dotknij panelu palcem, a następnie szybko podnieś palec. Wykorzystaj tę metodę, aby nacisnąć przycisk lub zakładkę albo zaznaczyć odpowiednie pole wyboru.</p>		<p>Przesuwanie Przesuń suwak (dotykając palcem panelu), aby przewijać w górę lub w dół listę zawierającą wiele pozycji.</p>
	<p>Naciśnięcie i przytrzymanie Naciśnij panel palcem i przytrzymaj przez chwilę. Naciśnij i przytrzymaj panel sterowania lub znaki w polu tekstowym, aby wyświetlić znaki w dymku.</p>		<p>Dwukrotne dotknięcie Dotknij ekranu dwa razy. W ten sposób możesz przybliżyć obraz podglądu.</p>
	<p>Krótkie naciśnięcie Naciśnij krótko panel dotykowy, aby szybko przewinąć obraz podglądu.</p>		<p>Przybliżanie palców do siebie Dotknij ekranu dwoma palcami i przybliż je do siebie. W ten sposób można zmniejszyć widok przeglądarki i podglądu.</p>
	<p>Przeciągnięcie Przeciągnij (przesuń palec po panelu w dowolnym kierunku), aby zamienić stronę oryginału w trybie podglądu.</p>		<p>Oddalanie palców od siebie Dotknij ekranu dwoma palcami i oddal je od siebie. W ten sposób można powiększać widok przeglądarki i podglądu.</p>



Działania na poszczególnych ekranach

Przycisk (naciśnięcie)

- A. Naciśnij, aby wybrać element. Naciśnięty przycisk zmieni kolor.
- B. Wprowadź liczby, naciskając przyciski numeryczne.
- C. Naciśnij, aby zwiększyć lub zmniejszyć wartość. Naciśnięcie i przytrzymanie spowoduje zwiększanie lub zmniejszanie wartości aż do czasu przerwania dotykania panelu.
- D. Dotknij, aby dodać symbol zaznaczenia i aktywować ustawienie.
- E. Naciśnij, aby zamknąć okno.

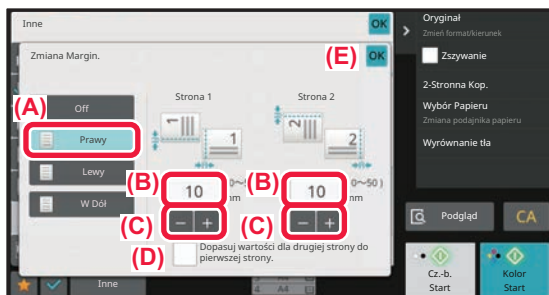

Lista (naciskanie, przesuwanie i krótkie naciśnięcie)

- A. Naciśnij, aby wybrać element. Naciśnięty element zmieni kolor.
- B. Przeciągaj pasek w górę i w dół. Pasek pojawia się, jeśli element nie mieści się na ekranie.
- C. Naciśnij krótko przycisk w górę lub w dół. Element zostanie przewinięty w górę lub w dół.

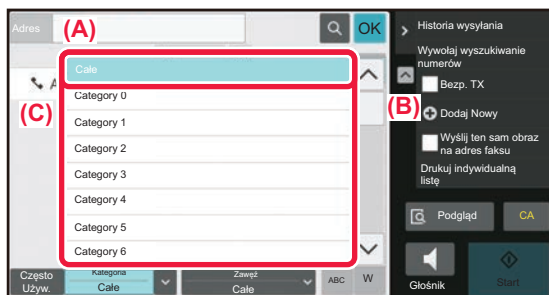

Suwak (przesuwanie)

- A. Przesuń suwak z jednej strony na drugą.

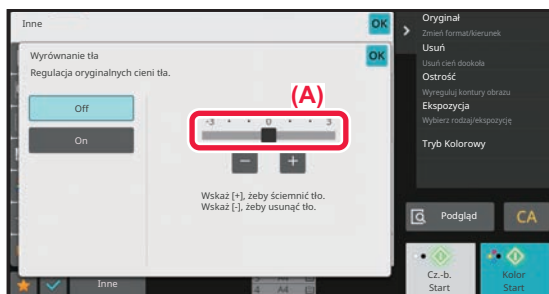



Zakładka (naciśnięcie)

A. Naciśnij zakładkę, aby zmienić zawartość ekranu.

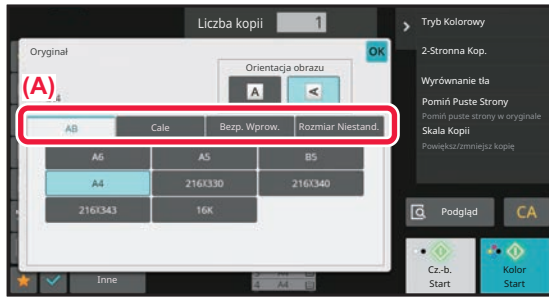

Ekran podglądu (dwukrotne naciśnięcie/przybliżenie palców do siebie/oddalenie palców od siebie)

A. Po przybliżeniu palców do siebie na ekranie podglądu wyświetlany obraz zostanie zmniejszony. Po oddaleniu palców od siebie obraz zostanie powiększony.

Dwukrotne naciśnięcie również powoduje powiększenie obrazu.

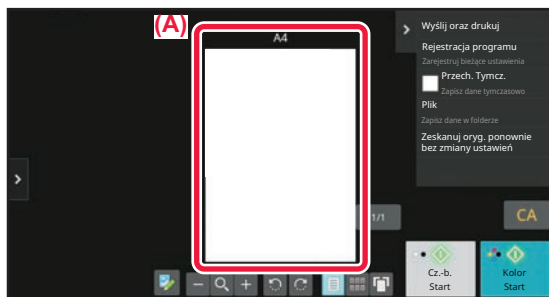



KORZYSTANIE Z CZĘSTO UŻYWANYCH KLAWISZY

Klawisze numeryczne

Naciśnij cyfrę, aby ją wprowadzić.

Aby skasować wprowadzoną cyfrę, naciśnij przycisk [C].

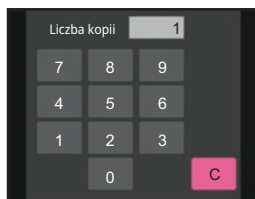

Na ekranie książki adresowej można wprowadzać znaki nienumeryczne. Zmienia się również układ klawiatury. Za pomocą klawiszy [←] i [→] można również zmieniać pozycję kursora. Aby skasować znak znajdujący się z lewej strony kursora, naciśnij przycisk [C].

Przycisk [Start] (przyciski [Cz-B Start] i [Kolor Start])

Naciśnij, aby wykonać zadanie drukowania lub przesyłania.

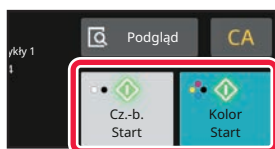

W Łatwe skanowanie wyświetlane są przyciski [Cz.-b. Start] i [Kolor Start].

Przyciski [Anuluj kopiowanie], [Anulow. zapis], [Anuluj skanow] i [Anulow. wysyłan.]

Dotknij, aby zatrzymać kopiowanie, drukowanie lub transmisję.

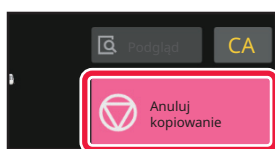

Przycisk [CA]

Naciśnij, aby wyczyścić wszystkie ustawienia i powrócić do stanu wyjściowego każdego trybu.

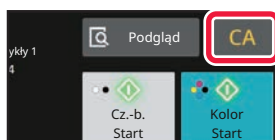





PANEL STEROWANIA

Polecane funkcje są wyświetlane na panelu sterowania podczas konfiguracji funkcji dla poszczególnych trybów. Korzystając z panelu sterowania, możesz konfigurować funkcje lub łączyć już skonfigurowane z funkcjami wyświetlanymi na panelu sterowania.

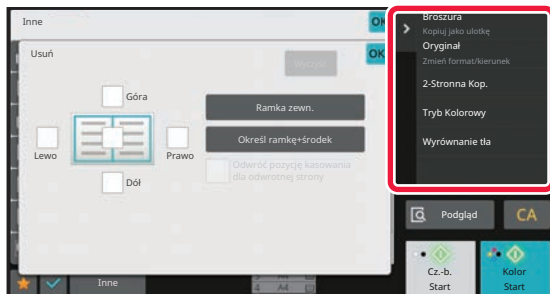
Jeśli panel sterowania nie zostanie wyświetlony, naciśnij zakładkę panelu sterowania.



Funkcje wyświetlane na panelu sterowania różnią się w zależności od wybranego trybu oraz od tego, które funkcje zostały już skonfigurowane.

Jeśli liczba skonfigurowanych funkcji jest zbyt duża, aby jednocześnie wyświetlić je wszystkie na panelu sterowania, możesz przesunąć palcem w pionie po panelu lub nacisnąć przycisk  lub , aby wyświetlić kolejne funkcje.

W trybie wyświetlania w powiększeniu część tekstu znajdującego się na panelu sterowania może nie być wyświetlana. Aby wyświetlić cały tekst, naciśnij i przytrzymaj częściowo ukryty przycisk lub przesuń palcem zakładkę panelu sterowania w lewo.

EKRAN INFORMACJI SYSTEMOWYCH

Aby wyświetlić ekran Informacje systemowe, dotknij przycisku [Inf. o systemie] w obszarze informacji systemowych w górnej części ekranu dotykowego.

Ten ekran wyświetla się także automatycznie w przypadku wystąpienia błędu urządzenia. Zawiera wtedy szczegółowe informacje o błędzie.

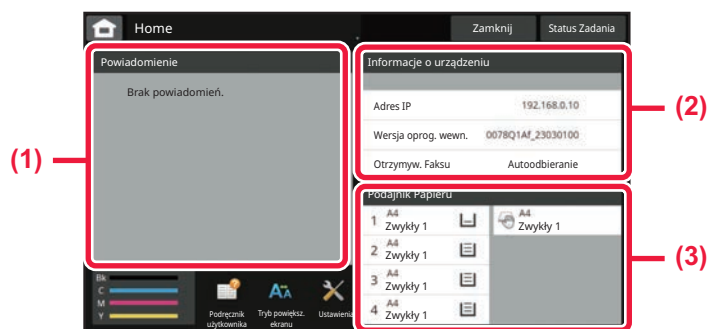

(1) Powiadomienie

W tym miejscu wyświetlane będą instrukcje postępowania w przypadku wystąpienia błędu wymagającego interwencji użytkownika, np. wyczerpania się tonera lub błędu transmisji.

Jeśli po prawej stronie listy Powiadomienie wyświetlany jest symbol →, dotknij symbolu →, aby przejść do ekranu ustawień związanych z przyczyną błędu.

Po rozwiązaniu problemu powiadomienia znikają z listy.

(2) Informacje o urządzeniu

Zostanie wyświetlony stan urządzenia, taki jak stan połączenia sieciowego i wersja oprogramowania sprzętowego.

(3) Podaj.Papieru

Wyświetlane są tutaj informacje o rozmiarze, rodzaju oraz pozostałej ilości papieru w urządzeniu. Dotknij tutaj, aby przejść do okna Ustawienia tacy na papier.



EKRAŃ GŁÓWNY I EKRAŃ PODGLĄDU

EKRAŃ GŁÓWNY

Po naciśnięciu przycisku [Ekran główny (Home)] na panelu dotykowym zostanie wyświetlony ekran główny. Na ekranie głównym znajdują się przyciski wyboru trybów i funkcji.

PRZEGLĄD

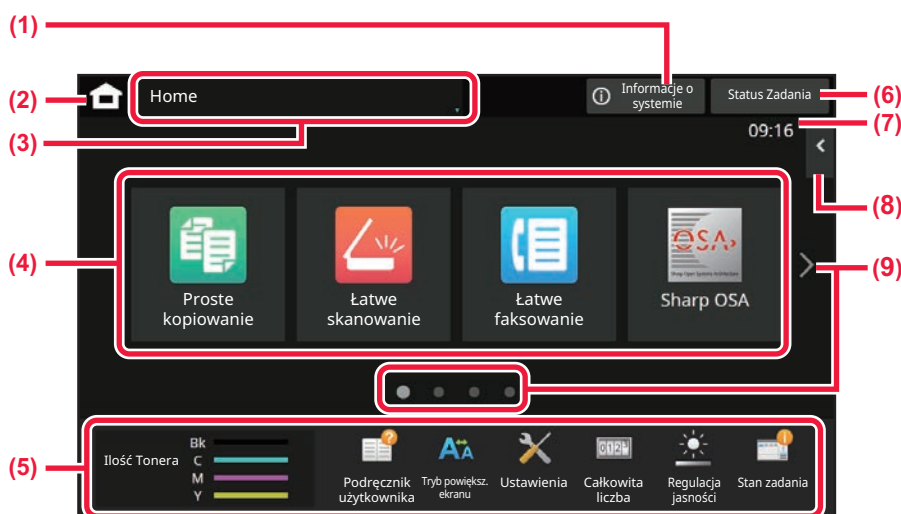

(1) Obszar informacji systemowych

Naciśnij ten obszar, aby wyświetlić ekran Informacje systemowe.

► [EKRAŃ INFORMACJI SYSTEMOWYCH \(strona 2-6\)](#)

(2) Przycisk [Ekran Główny (Home)]

Przejdź do ekranu głównego.

(3) Obszar wyboru trybu

Wyświetlony zostanie ekran wyboru trybu.

(4) Przyciski skrótów

Przyciski skrótu dla trybów i funkcji.

► [EDYTOWANIE EKRAŃU GŁÓWNEGO \(strona 2-19\)](#)

(5) Przyciski stałe wyświetlacza

Przyciski pozwalające wybrać funkcje ułatwiające obsługę urządzenia.

(6) Przycisk [Status Zadania]

Zawiera tekst lub ikonę pozwalające stwierdzić, że zadanie jest realizowane lub oczekuje na realizację.

► [STATUS ZADANIA \(strona 2-59\)](#)

(7) Zegar

Pokazuje godzinę.

(8) Panel sterowania

Wybór funkcji dla poszczególnych trybów. Naciśnij kartę, aby wyświetlić listę przycisków funkcyjnych.

► [PANEL STEROWANIA \(strona 2-6\)](#)

(9) Przycisk przełączania stron ekranu głównego

Umożliwia przejście do kolejnych ekranów zawierających przyciski skrótu.



Ostatnie zadania

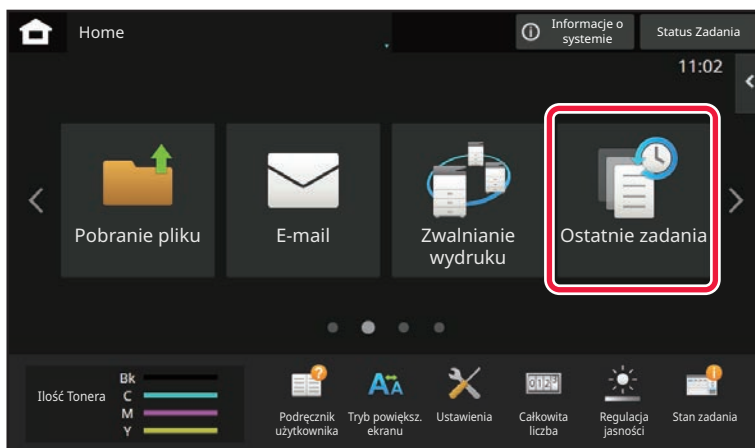

Naciśnij ten przycisk, aby wyświetlić listę ostatnio wykonywanych zadań. Dotknij pozycji na liście, aby wyświetlić szczegóły zadania u dołu ekranu. Dotknij przycisku [Wywołaj], aby aktywować zadanie z listy.

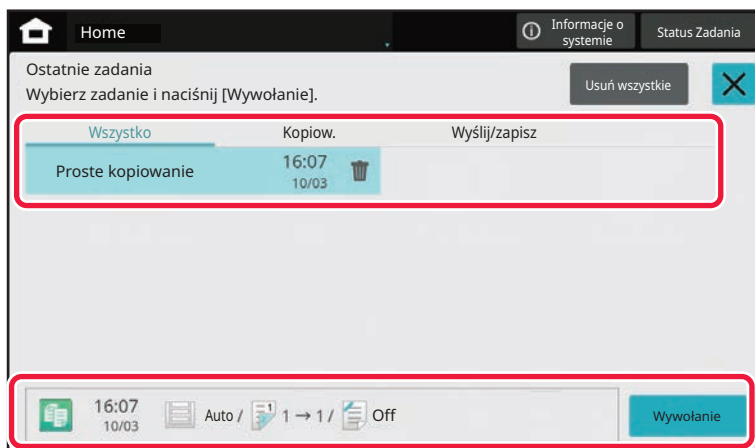



IKONA WSKAZUJĄCA STATUS URZĄDZENIA

Ikona	Status urządzenia	Ikona	Status urządzenia
	Trwa przetwarzanie danych drukarki.		Podłączono urządzenie USB.
	Trwa drukowanie danych drukarki.		Włączono system wsparcia terenowego.
	Możliwość przesyłania danych.		Wprowadzanie jednobajtowych znaków alfanumerycznych
	Dostępne są dane błędów przekazywania.		Podłączono moduł ochrony danych.
	Dostępne są otrzymane dane.		Łączenie się z punktem dostępowym (poziom 4)
	Dostępne są otrzymane poufne dane faksu.		Łączenie się z punktem dostępowym (poziom 3)
	Otrzymane dane są wstrzymywane.		Łączenie się z punktem dostępowym (poziom 2)
	Dostępne są otrzymane dane podglądu.		Łączenie się z punktem dostępowym (poziom 1)
	Trwa połączenie OSA.		Brak połączenia z punktem dostępowym
	Tryb powiększania ekranu jest włączony.		Nieprawidłowe połączenie z siecią bezprzewodową LAN urządzenia*
	Tryb ekonomiczny jest włączony.		Oczekiwanie na punkt dostępowy
	Dostępne jest powiadomienie o konserwacji.		Kabel LAN nie jest podłączony.
	Trwa zdalna obsługa.		Połączenie Bluetooth w toku
	Funkcja rozszerzonego FSS jest włączona.		

* Skontaktuj się z dealerem lub najbliższym autoryzowanym punktem serwisowym.



ZMIANA TRYBU

Zmiana trybu z ekranu głównego

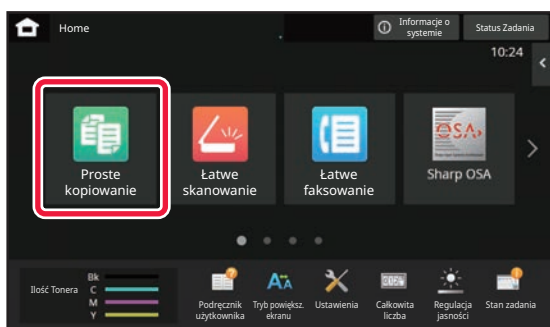
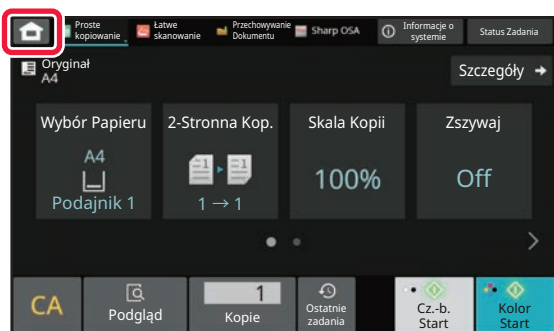

Zmiana trybu ze wskaźnika trybu

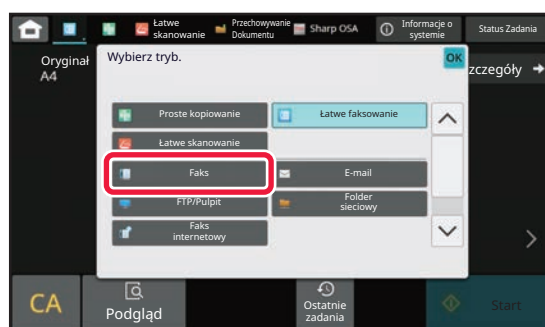
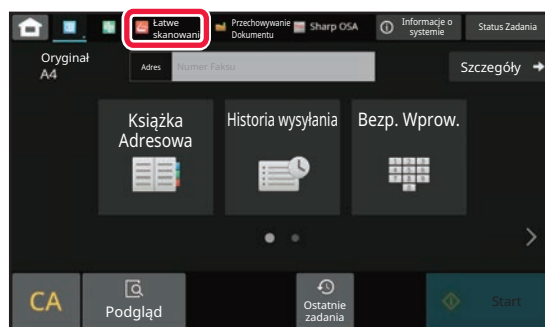
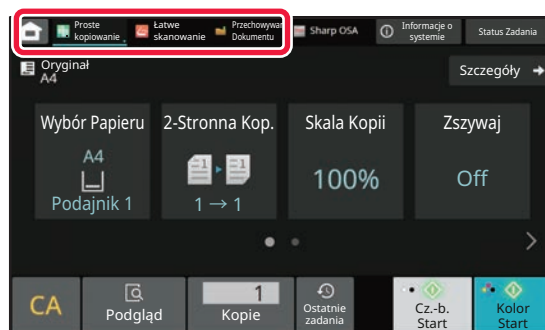

Informacje na temat edycji ekranu głównego znajdują się w części "[EDYTOWANIE EKRAŃU GŁÓWNEGO \(strona 2-19\)](#)".



EKRAŃ PODGLĄDU

Na ekranie podglądu możesz przeglądać obrazy wyjściowe lub obrazy zapisane w urządzeniu – do ich obsługi służy panel dotykowy.

[Tryb łatwy]

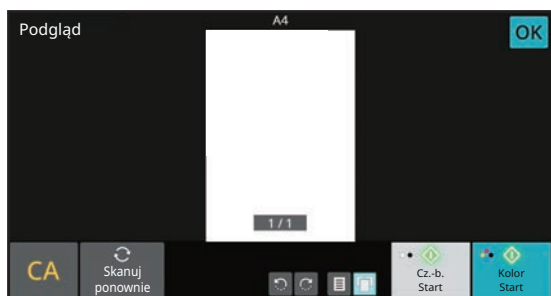

[Tryb normalny]

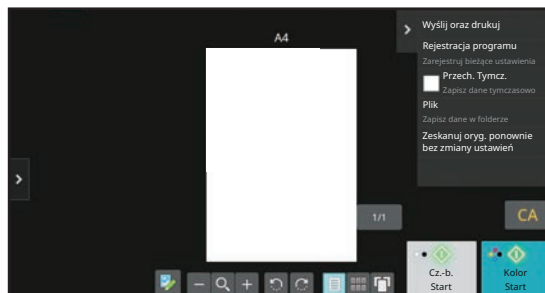

Przyciski ekranu podglądu

	Służy do przechodzenia w tryb edycji. Strony oryginału można zmieniać, obracać i usuwać.		Służy do obracania obrazu podglądu całej strony w kierunku wskazanym przez strzałkę. Drukowany obraz nie ulega obróceniu.
	Służy do zmniejszania obrazu.		Służy do wyświetlania obrazów podglądu odpowiednich stron.
	Służy do wyświetlania paska przewijania umożliwiającego powiększenie/zmniejszenie obrazu. Przesunięcie suwaka w lewo powoduje zmniejszenie obrazu, a w prawo – jego powiększenie.		Służy do wyświetlania miniatur obrazów podglądu.
	Służy do powiększania obrazu.		Służy do wyświetlania stron w widoku 3D.

* Można również użyć w trybie łatwym.



- Obszar wyświetlany na ekranie można zmieniać, przesuując palcem po powiększonym obrazie.
- Dwukrotnie naciśnij odpowiedni obraz podglądu, kiedy obrazy są wyświetlane w postaci osobnych stron, aby go powiększyć.



Usuwanie strony

1

W oknie podglądu naciśnij , aby przejść do trybu edycji.

2

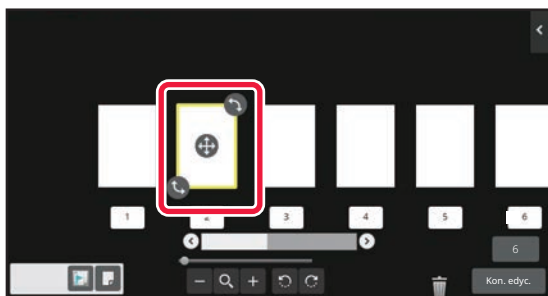

Dotknij strony, którą chcesz usunąć, a następnie naciśnij [].



- Możesz również usunąć stronę, naciskając przycisk [Skasuj stronę] na panelu sterowania.
- Stronę można również usunąć, przeciągając ją nad ikonę  .

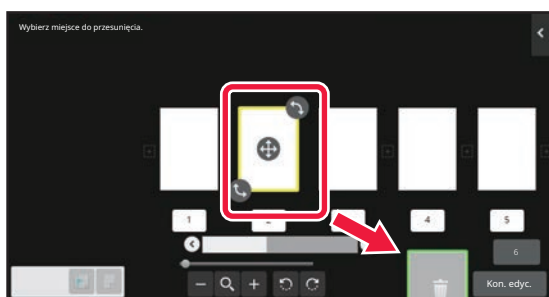

- Aby cofnąć usuwanie, naciśnij  . Aby ponownie usunąć, naciśnij  .

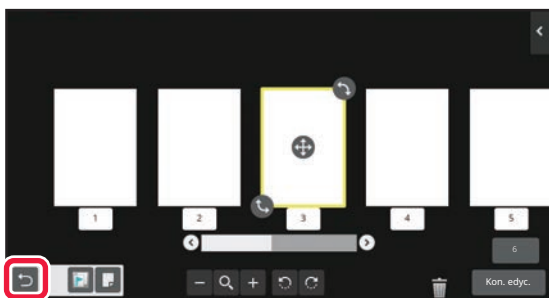

3

Naciśnij przycisk [Kon. edyc.].



Przesuwanie strony

1

W oknie podglądu naciśnij , aby przejść do trybu edycji.

2

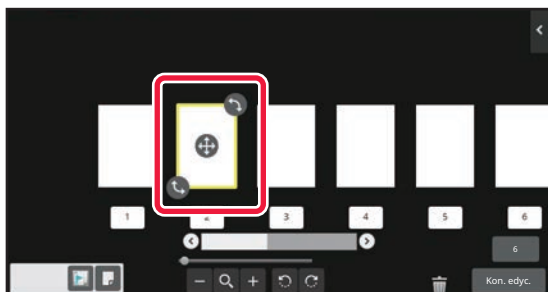

Dotknij strony, którą chcesz przenieść, a następnie przeciągnij ikonę w żądane miejsce. 



Możesz również przesunąć stronę, naciskając [Przesuń stronę] na panelu sterowania, a następnie naciskając  w miejscu docelowym.

3

Naciśnij przycisk [Kon. edyc.].





Obracanie strony

1

W oknie podglądu naciśnij , aby przejść do trybu edycji.

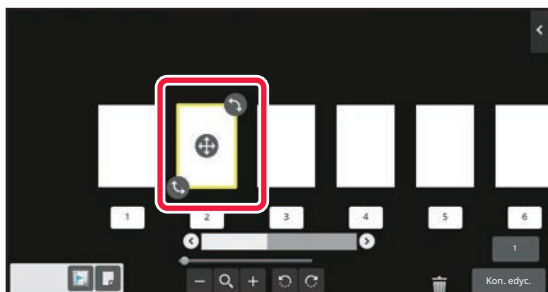
2



Dotknij strony, którą chcesz obrócić, a następnie przeciągnij ikonę  lub , aby obrócić stronę.



Możesz również obrócić stronę, naciskając przycisk [Obróć o 180 stopni] (tylko w trybie kopiowania) lub przycisk [Obróć o 90 stopni] (tylko w trybie faksu i skanera) na panelu sterowania.

3

Naciśnij przycisk [Kon. edyc.].



Określanie przekładek rozdziałów

Jeśli wybrany jest tryb N-Up lub 2-stronne, możesz przesunąć stronę oznaczoną symbolem  na pierwszą stronę.

1 W oknie podglądu naciśnij , aby przejść do trybu edycji.

2

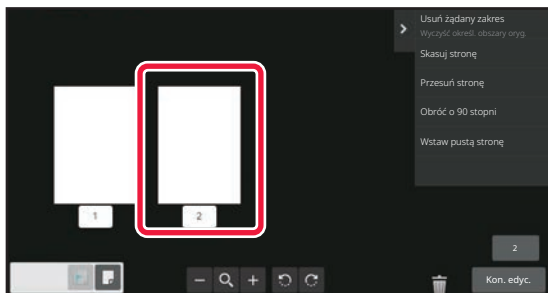

Naciśnij stronę, na której chcesz ustawić przekładki rozdziałów.

3

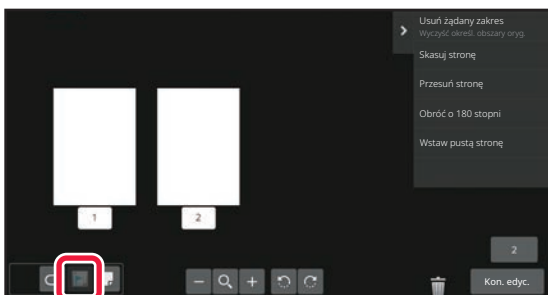

Naciśnij .

Na stronie wyświetlony zostanie symbol .



- Przekładki rozdziałów możesz również określić, naciskając przycisk [Określ wstawki rozdział.] na panelu sterowania.
- **Anulowanie przekładek rozdziałów:**
Naciśnij symbol  wyświetlany na stronie lub zaznacz stronę, a następnie naciśnij opcję [Anuluj przek. m. rozdz. dla wybranej strony.] na panelu sterowania.

4

Naciśnij przycisk [Kon. edyc.].



Wstawianie pustej strony

1

W oknie podglądu naciśnij , aby przejść do trybu edycji.

2

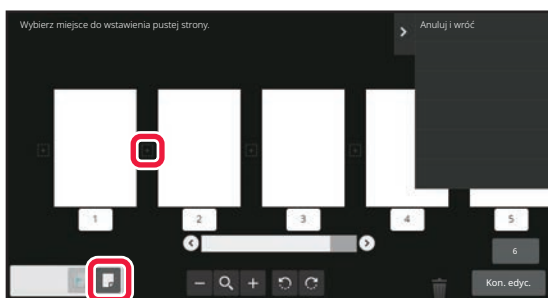

Naciśnij , a następnie  w miejscu, w którym ma znaleźć się pusta strona.



Pustą stronę możesz również wstawić, naciskając przycisk [Wstaw pustą stronę] na panelu sterowania.

3

Naciśnij przycisk [Kon. edyc.].



Usuwanie części oryginalnego obrazu

1

W oknie podglądu naciśnij , aby przejść do trybu edycji.

2

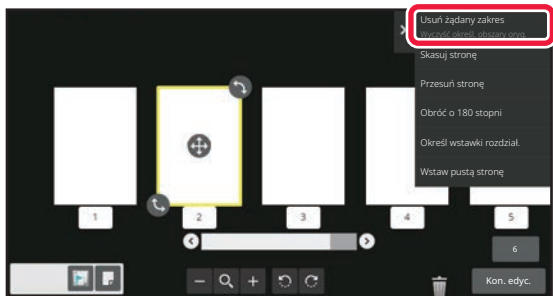

Naciśnij przycisk [Usuń żądany zakres] na panelu sterowania.

3

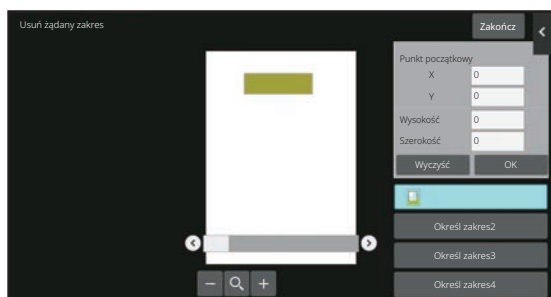

Aby określić zakres, który ma zostać usunięty, postępuj zgodnie z instrukcjami wyświetlanymi na ekranie.

Określ zakres, który ma zostać usunięty, a następnie naciśnij przycisk [OK].



Aby usunąć obraz znajdujący się poza wybranym zakresem, naciśnij przycisk [Odwróć zakres kasowania] na panelu sterowania.

4

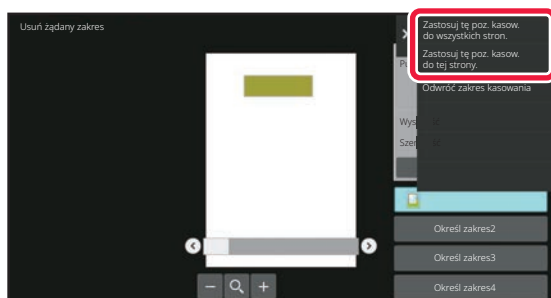

Z poziomego panelu sterowania wybierz [Zastosuj tę poz. kasow. do wszystkich stron.] lub [Zastosuj tę poz. kasow. do tej strony.].

5

Jeśli to konieczne, powtórz powyższe czynności i określ zakres usuwania oraz strony, do których się on odnosi.



6

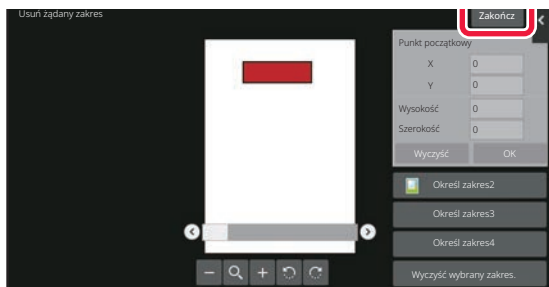

Naciśnij przycisk [Zakończ].

Zmiana ustawień

Po naciśnięciu zakładki po lewej stronie ekranu możesz zmienić ustawienia.

Naciśnięcie przycisków funkcji, których ustawienia nie mogą być zmienione, nie przynosi żadnego rezultatu.

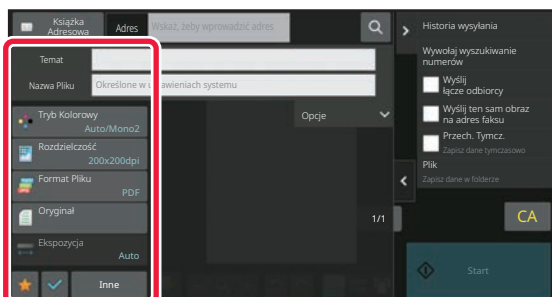



ZMIANA WYŚWIETLANIA PANELU DOTYKOWEGO

EDYTOWANIE EKRANU GŁÓWNEGO

Możesz zmienić liczbę i formę przycisków skrótów wyświetlanych na ekranie głównym. Możliwa jest również zmiana koloru tła i tekstu oraz ustawienie własnego obrazu w tle.

DODAWANIE PRZYCISKÓW SKRÓTÓW

Ta część opisuje sposób dodawania przycisków skrótów do ekranu głównego.

Możesz dodać przycisk skrótów za pomocą panelu dotykowego lub za pośrednictwem strony internetowej. Na stronie internetowej możesz również zmienić obraz przycisku na własny obraz.

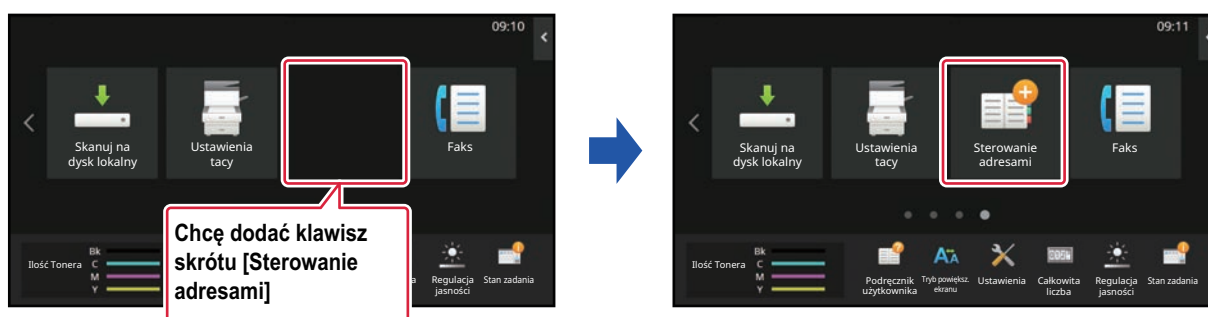

Za pomocą panelu dotykowego

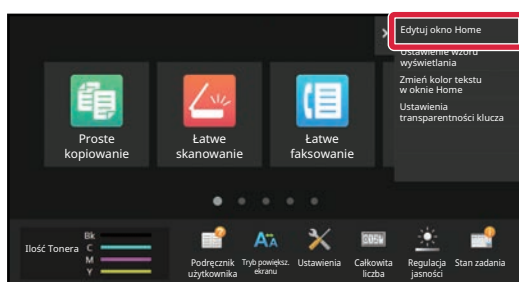
1

Otwórz panel sterowania ekranu głównego i naciśnij [Edytuj okno Home].

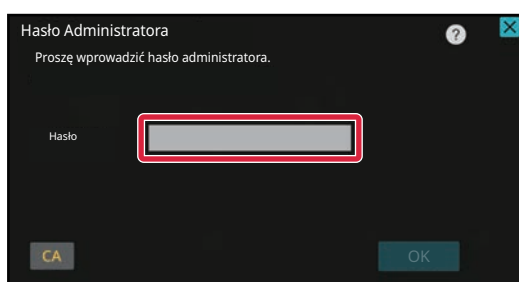
2

Wyświetlony zostanie ekran, na którym należy podać hasło administratora. Wprowadź hasło.
Wprowadź hasło administratora.



3



Naciśnij puste miejsce na przycisk skrótu.

4

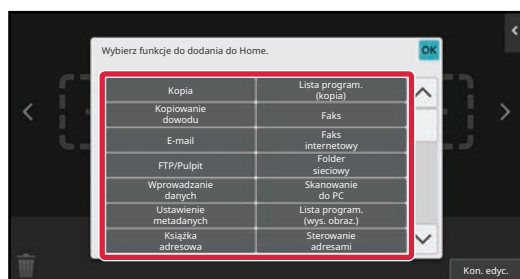

Naciśnij funkcję, którą chcesz dodać.
Przycisk skrótu zostanie dodany w wybranym miejscu.

5

Po wprowadzeniu ustawień naciśnij przycisk [Wyloguj się].



Za pośrednictwem strony internetowej

1

Na pasku adresu przeglądarki internetowej wprowadź adres IP urządzenia.

W przypadku korzystania z ustawień fabrycznych po wpisaniu adresu IP musisz podać hasło użytkownika.

2

Na stronie internetowej naciśnij kartę [Ustawienia Systemowe] → [Ustawienia ekranu początkowego].

Część ustawień może wymagać podania hasła po kliknięciu [Ustawienia ekranu początkowego]. Jeśli nie wykonano autoryzacji użytkownika, należy wpisać hasło administratora.

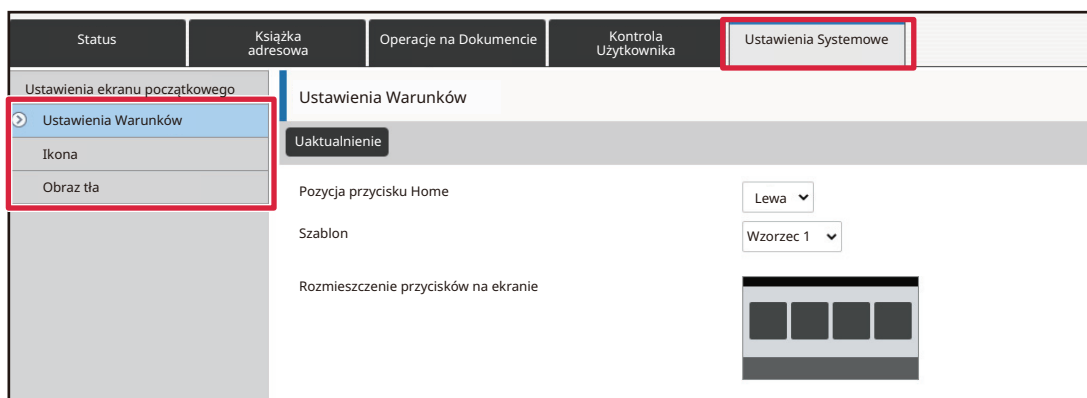

3

Wybierz funkcję, którą chcesz dodać.

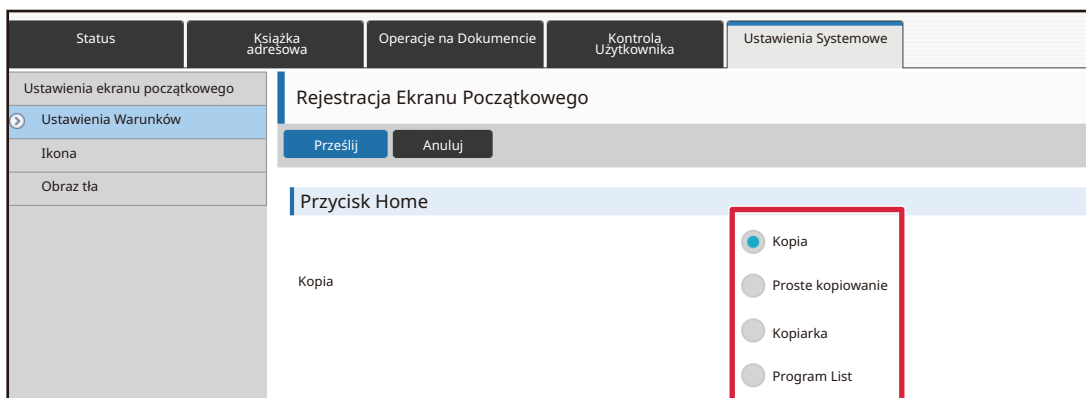

Aby zmienić nazwę przycisku skrótu, wybierz opcję [Własna] w części [Nazwa Klaw.] i wprowadź nową nazwę w polu tekstowym.

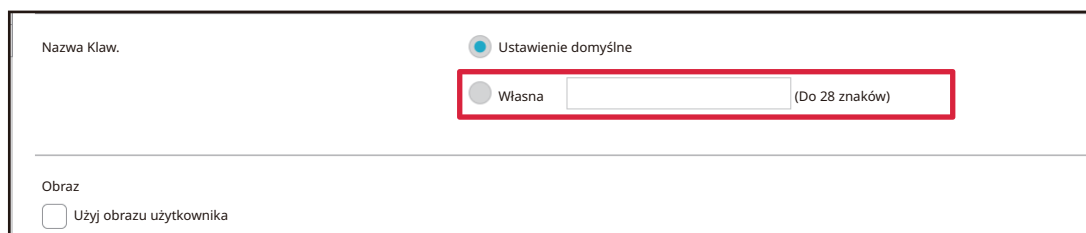

Aby zmienić obraz przycisku skrótu, przejdź do następnego kroku. Jeśli nie chcesz zmieniać obrazu, przejdź do kroku 5.



4

Aby zmienić obraz przycisku skrót, zaznacz () pole [Użyj obrazu użytkownika] i wybierz wcześniej dodany obraz za pomocą przycisku [Wybierz plik].

Informacje na temat zapisywania obrazu znajdują się w części "[DODAWANIE OBRAZU PRZYCISKU SKRÓTU \(strona 2-31\)](#)".

5

Po zakończeniu konfigurowania ustawień naciśnij przycisk [Prześlij].

Ustawienia zostaną zapisane w urządzeniu i zastosowane.

Po zakończeniu konfiguracji naciśnij przycisk [Wyloguj się] i zamknij przeglądarkę internetową.



EDYTOWANIE PRZYCISKÓW SKRÓTÓW

Możesz dodawać przyciski skrótów do ekranu głównego oraz usuwać niepotrzebne.

Możesz również zmienić kolejność przycisków skrótów oraz ich nazwy i obrazy, dzięki czemu urządzenie będzie łatwiejsze w obsłudze.

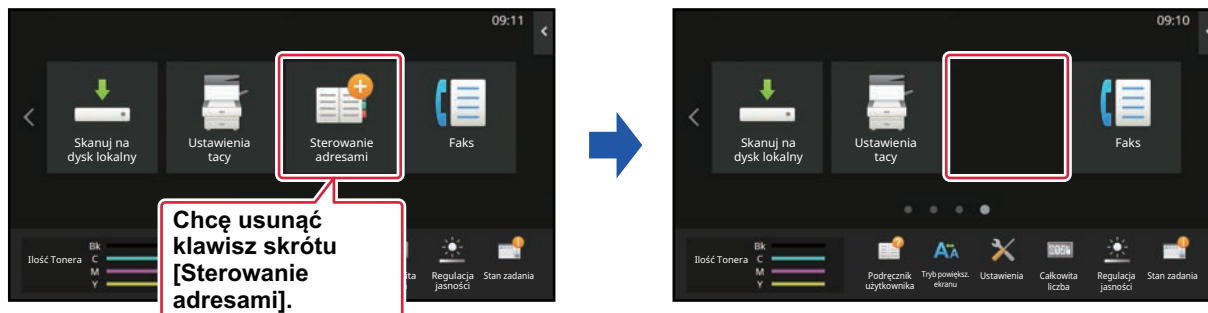

Za pomocą panelu dotykowego

1

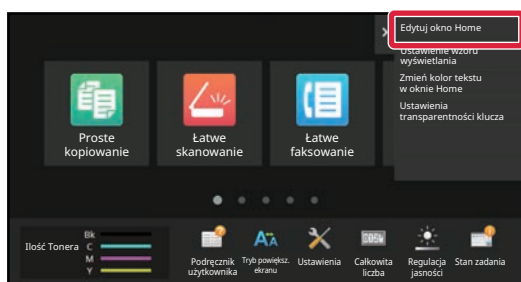

Otwórz panel sterowania ekranu głównego i naciśnij [Edytuj okno Home].

2

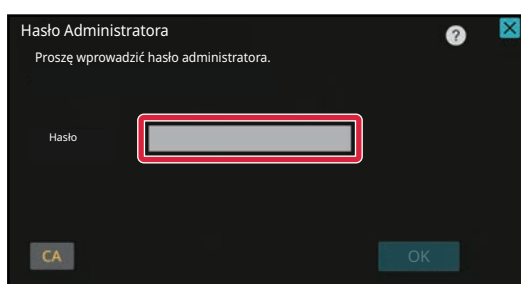

Wyświetlony zostanie ekran, na którym należy podać hasło administratora. Wprowadź hasło.

Wprowadź hasło administratora.

3

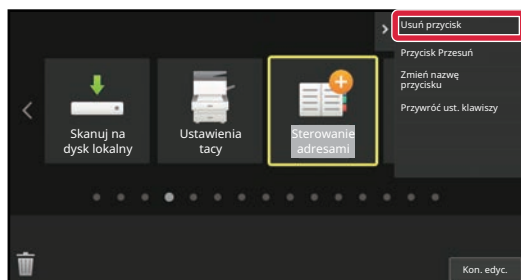

Naciśnij przycisk skrótu, który chcesz usunąć, a następnie naciśnij [Usuń przycisk].

Wokół wybranego przycisku wyświetlona zostanie żółta ramka.

Po wybraniu przycisku skrótu naciśnij .

Możesz również usunąć przycisk przeciągając go na ikonę .



4

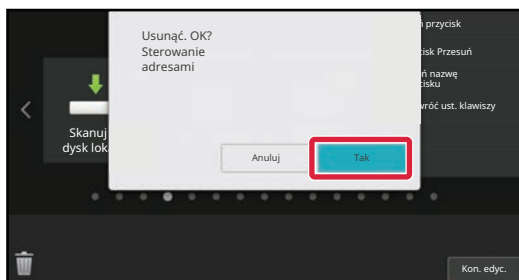

Naciśnij przycisk [Tak].

Wybrany przycisk zostanie usunięty.

5

Po wprowadzeniu ustawień naciśnij przycisk [Wyloguj się].



Za pośrednictwem strony internetowej

1

Na pasku adresu przeglądarki internetowej wprowadź adres IP urządzenia.

W przypadku korzystania z ustawień fabrycznych po wpisaniu adresu IP musisz podać hasło użytkownika.

2

Na stronie internetowej naciśnij kartę [Ustawienia Systemowe] → [Ustawienia ekranu początkowego].

Część ustawień może wymagać podania hasła po kliknięciu [Ustawienia ekranu początkowego]. Jeśli nie wykonano autoryzacji użytkownika, należy wpisać hasło administratora.

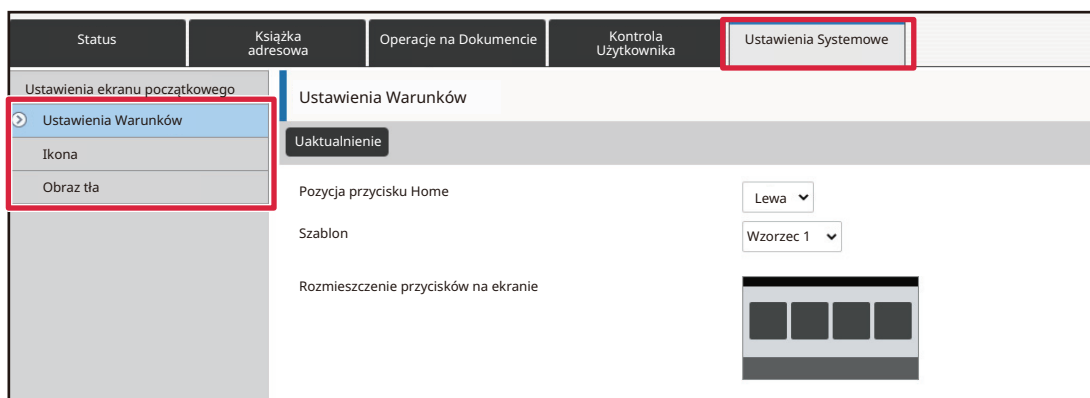
**3**

Naciśnij [Ustawienia Warunków], a następnie wybierz przycisk skrótu, który chcesz usunąć.

Nr	Przycisk Home
1	CLOUD PORTAL
2	Proste kopiowanie
3	Łatwe skanowanie
4	Łatwe faksowanie
5	Sharp OSA
6	Kopia
7	E-mail
8	Faks
9	FTP/Pulpit
10	Folder sieciowy

**4****Wybierz opcję [Bez] i kliknij przycisk [Prześlij].**

Po naciśnięciu przycisku [Prześlij] ekran [Rejestracja Ekranu Początkowego] zostanie zamknięty.

Status	Książka adresowa	Operacje na Dokumentach	Kontrola Użytkownika	Ustawienia Systemowe
Ustawienia ekranu początkowego				
Rejestracja Ekranu Początkowego				
<input type="button" value="Prześlij"/> <input type="button" value="Anuluj"/>				
Przycisk Home Nr 2 Proste kopiowanie				
Kopia				
<input type="radio"/> Brak				
<input checked="" type="radio"/> Proste kopiowanie				
<input type="radio"/> Kopiarka				
<input type="radio"/> Lista Program.				

5**Po zakończeniu konfigurowania ustawień naciśnij przycisk [Prześlij].**

Ustawienia zostaną zapisane w urządzeniu i zastosowane.

Po zakończeniu konfiguracji naciśnij przycisk [Wyloguj się] i zamknij przeglądarkę internetową.



ZMIANA PRZYCISKU SKRÓTU

Ta część opisuje sposób zmieniania przycisków skrótów na ekranie głównym.

Za pomocą panelu dotykowego można zmienić jedynie nazwę przycisku. Obraz przycisku można zmienić za pośrednictwem strony internetowej.

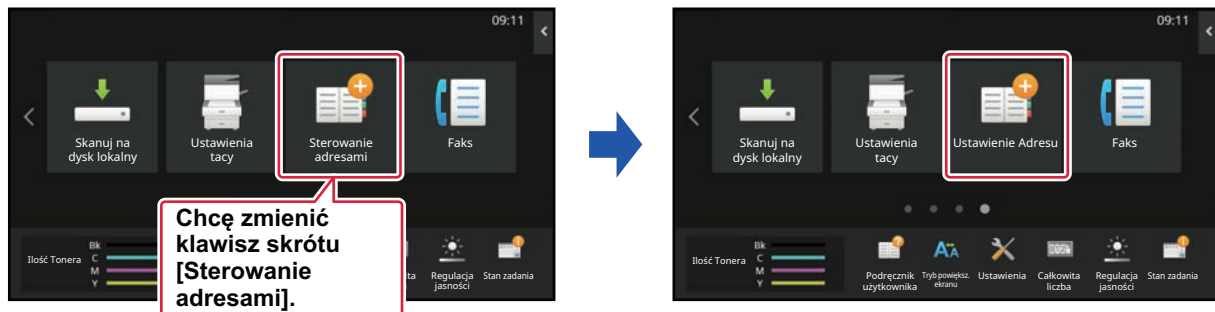

Za pomocą panelu dotykowego

Aby zmienić przycisk skrótu za pomocą panelu dotykowego, przenieś przycisk na inne miejsce, a następnie utwórz nowy skrót w miejscu, które zostało zwolnione. Informacje na temat przenoszenia przycisków skrótów znajdują się w "[PRZESUWANIE PRZYCISKU SKRÓTU \(strona 2-33\)](#)". Informacje na temat dodawania przycisków skrótów znajdują się w części "[DODAWANIE PRZYCISKÓW SKRÓTÓW \(strona 2-19\)](#)".

W tej części opisany jest sposób zmiany nazwy przycisku skrótu.

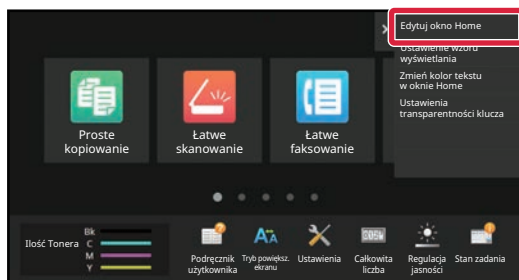
1

Otwórz panel sterowania ekranu głównego i naciśnij [Edytuj okno Home].

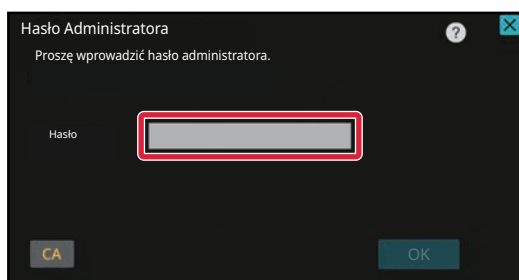
2

Wyświetlony zostanie ekran, na którym należy podać hasło administratora. Wprowadź hasło.

Wprowadź hasło administratora.



3

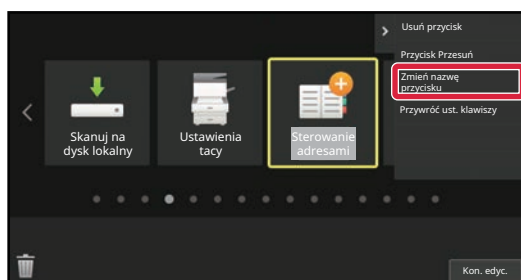

Wokół wybranego przycisku wyświetlona zostanie żółta ramka.

Wokół wybranego przycisku wyświetlona zostanie żółta ramka.

4

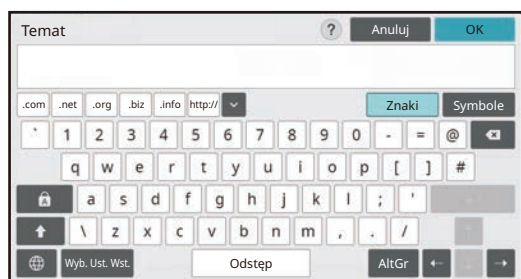

Wpisz nową nazwę za pomocą klawiatury.

Wprowadź nazwę i naciśnij przycisk [OK] .

5

Po wprowadzeniu ustawień naciśnij przycisk [Wyloguj się].



Za pośrednictwem strony internetowej

1 Na pasku adresu przeglądarki internetowej wprowadź adres IP urządzenia.

W przypadku korzystania z ustawień fabrycznych po wpisaniu adresu IP musisz podać hasło użytkownika.

2 Na stronie internetowej naciśnij kartę [Ustawienia Systemowe] → [Ustawienia ekranu początkowego].

Część ustawień może wymagać podania hasła po kliknięciu [Ustawienia ekranu początkowego]. Jeśli nie wykonano autoryzacji użytkownika, należy wpisać hasło administratora.

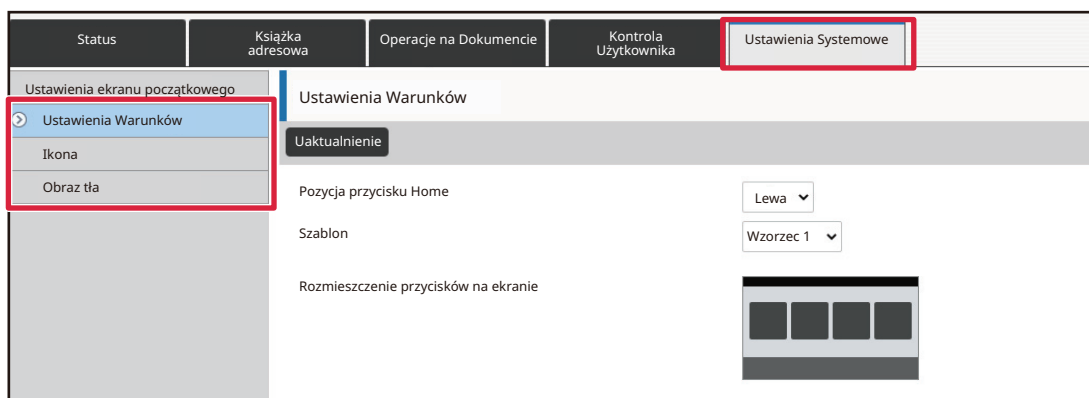

3 Naciśnij [Ustawienia Warunków], a następnie przycisk skrótu, który chcesz zmienić.

Ustawienia Systemowe		Przycisk Home
Nr		
1		CLOUD PORTAL
2		Proste kopiowanie
3		Łatwe skanowanie
4		Łatwe faksowanie
5		Sharp OSA
6		Kopia
7		E-mail
8		Faks
9		FTP/Pulpit
10		Folder sieciowy



4

Wybierz funkcję.

Aby zmienić nazwę przycisku skrótu, wybierz opcję [Własna] w części [Nazwa Klucza] i wprowadź nową nazwę w polu tekstowym.

Aby zmienić obraz przycisku skrótu, przejdź do następnego kroku. Jeśli nie chcesz zmieniać obrazu, przejdź do kroku 5.

5

Aby zmienić obraz przycisku skrótu, ustaw pole wyboru [Użyj obrazu użytkownika] na , a następnie wybierz poprzednio dodany obraz za pomocą opcji [Wybierz plik].

Informacje na temat zapisywania obrazu znajdują się w części "[DODAWANIE OBRAZU PRZYCISKU SKRÓTU](#)".

6

Po zakończeniu konfigurowania ustawień naciśnij przycisk [Prześlij].

Ustawienia zostaną zapisane w urządzeniu i zastosowane.

Po zakończeniu konfiguracji naciśnij przycisk [Wyloguj się] i zamknij przeglądarkę internetową.



DODAWANIE OBRAZU PRZYCISKU SKRÓTU

Aby zmienić obraz przycisku skrótu, musisz najpierw dodać nowy obraz.

W tej części opisano sposób dodawania obrazu. Obrazy dodawane są za pomocą strony internetowej.

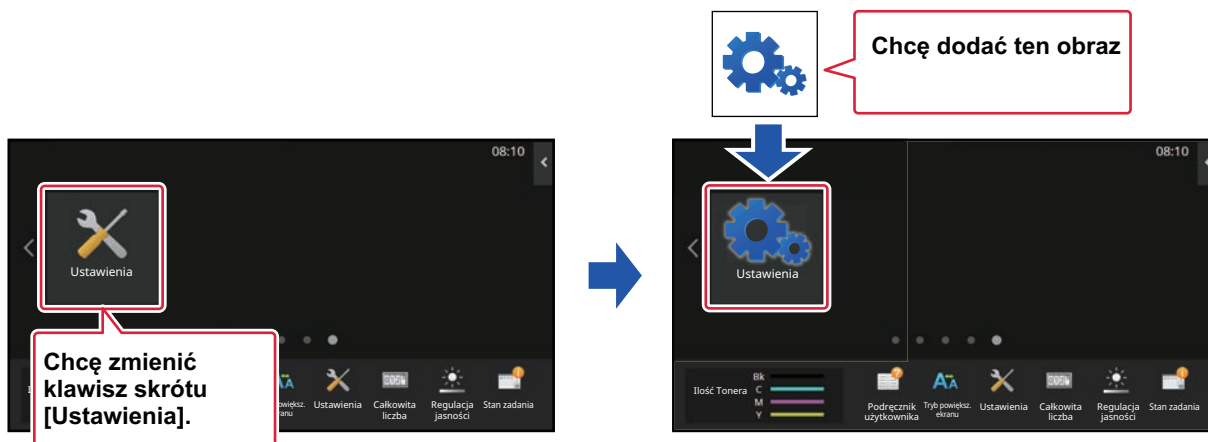

Obrazy są automatycznie powiększane lub pomniejszane, aby dopasować je do rozmiaru przycisku.

1

Na pasku adresu przeglądarki internetowej wprowadź adres IP urządzenia.

W przypadku korzystania z ustawień fabrycznych po wpisaniu adresu IP musisz podać hasło użytkownika.

2

Na stronie internetowej naciśnij kartę [Ustawienia Systemowe] → [Ustawienia ekranu początkowego].

Część ustawień może wymagać podania hasła po kliknięciu [Ustawienia ekranu początkowego]. Jeśli nie wykonano autoryzacji użytkownika, należy wpisać hasło administratora.

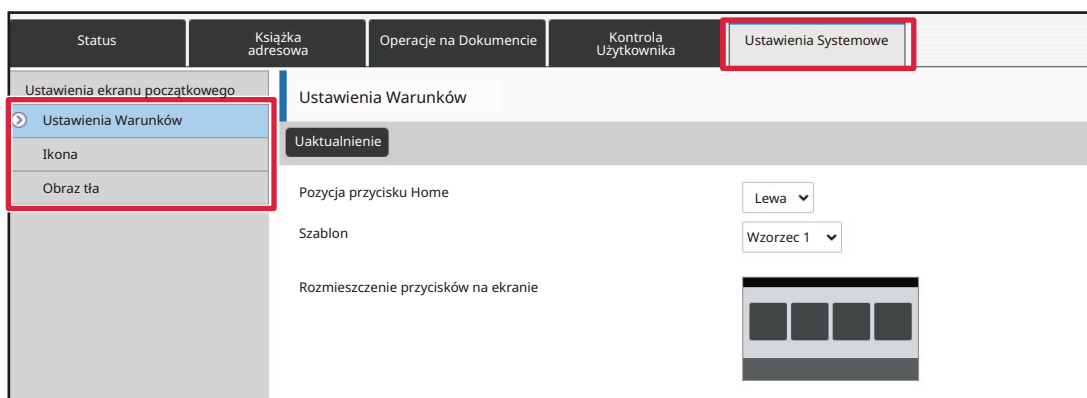

3

Kliknij przycisk [Ikona].



4

Wybierz dowolny element.

Jeśli dodajesz nowy obraz, naciśnij "Nie ust.". Jeśli wszystkie elementy oznaczone ""Nie ust." są używane, wybierz niepotrzebną pozycję z listy dodanych elementów.

Status	Książka adresowa	Operacje na Dokumentie	Kontrola Użytkownika	Ustawienia Systemowe
Ustawienia ekranu początkowego				
Ustawienia Warunków				
Ikona				
Obraz tła				

Ikona	
Zaktualizuj	
Nr	Nazwa
1	Nie ust.
2	Nie ust.
3	Nie ust.
4	Nie ust.
5	Nie ust.
6	Nie ust.
7	Nie ust.
8	Nie ust.
9	Nie ust.
10	Nie ust.

5

Wybierz plik, który ma zostać dodany w części "Wybierz plik".

Naciśnij przycisk [Przeglądaj] i wybierz plik, który ma zostać przesłany.



- Obsługiwane formaty plików to: JPEG, GIF i PNG (jpeg, jpg, jpe, jff, gif i png).
- Maksymalny rozmiar pliku obrazu, który może zostać użyty jako obraz przycisku wynosi 50 KB.

6

Po zakończeniu konfigurowania ustawień naciśnij przycisk [Prześlij].

Ustawienia zostaną zapisane w urządzeniu i zastosowane.

Po zakończeniu konfiguracji naciśnij przycisk [Wyloguj się] i zamknij przeglądarkę internetową.



PRZESUWANIE PRZYCISKU SKRÓTU

Ta część opisuje sposób przesuwania przycisków skrótów na ekranie głównym. Przyciski skrótów można przenosić za pomocą panelu dotykowego.

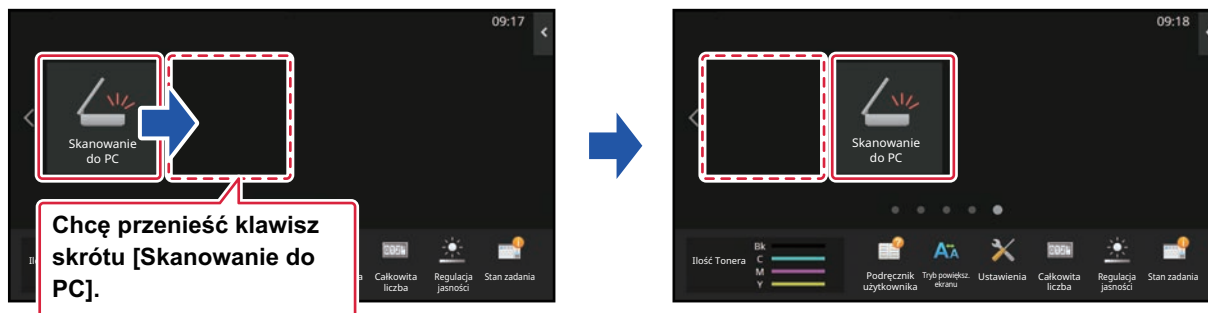

1

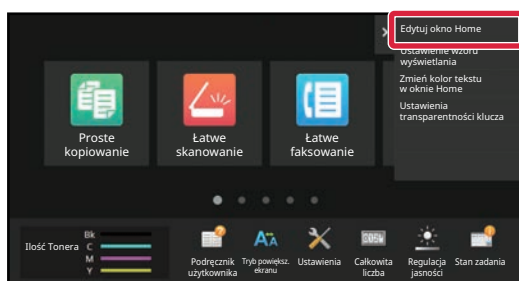

Otwórz panel sterowania ekranu głównego i naciśnij [Edytuj okno Home].

2

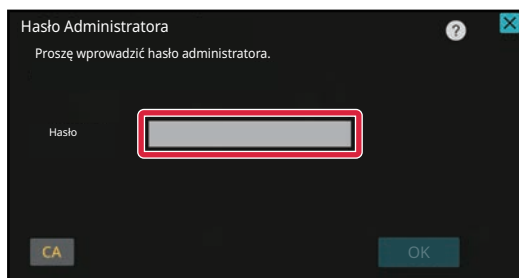

Wyświetlony zostanie ekran, na którym należy podać hasło administratora. Wprowadź hasło. Wprowadź hasło administratora.

3

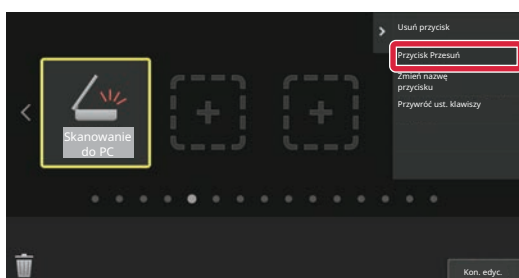

Naciśnij przycisk skrót, który chcesz przenieść, a następnie naciśnij [Przycisk Przesuń]. Wokół wybranego przycisku wyświetlona zostanie żółta ramka.



4

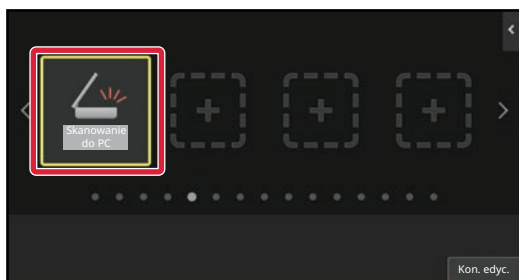

Naciśnij puste miejsce na przycisk.

Przycisk zostanie przeniesiony do wybranego miejsca.
Przycisk nie zostanie przesunięty, jeśli wybierzesz miejsce,
w którym znajduje się już inny przycisk.

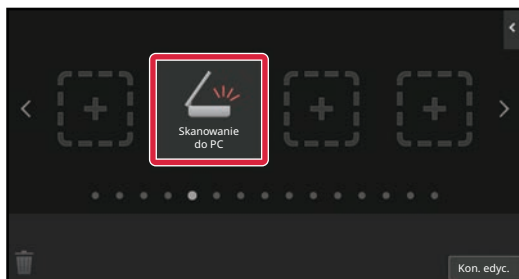

5

Po wprowadzeniu ustawień naciśnij przycisk [Wyloguj się].



PRZYWRACANIE FABRYCZNYCH USTAWIEŃ PRZYCISKÓW SKRÓTÓW STAN DOMYŚLNY

Ta część opisuje sposób przywracania fabrycznych ustawień przycisków skrótów ekranu głównego. Tę procedurę można wykonać za pomocą panelu dotykowego lub za pośrednictwem strony internetowej.

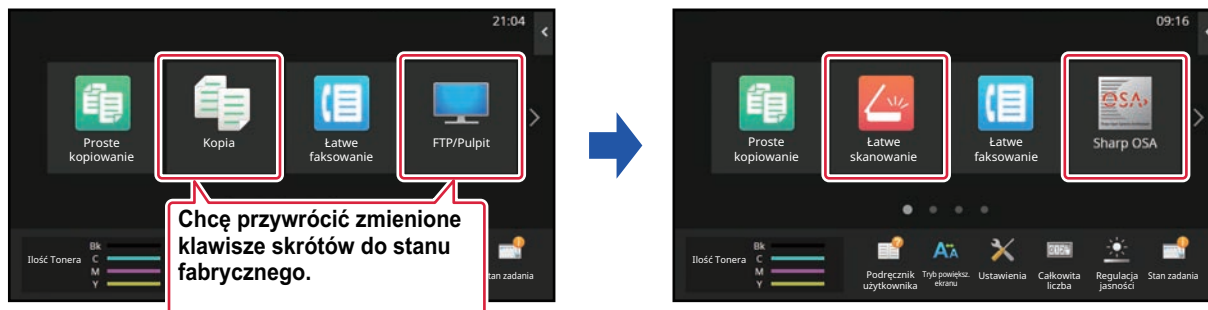

Pozycje, nazwy i obrazy przycisków zostaną przywrócone do domyślnego stanu.

Za pomocą panelu dotykowego

1

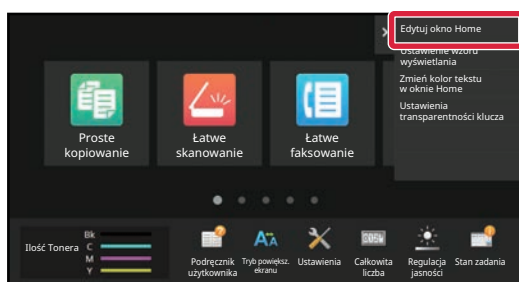

Otwórz panel sterowania ekranu głównego i naciśnij [Edytuj okno Home].

2

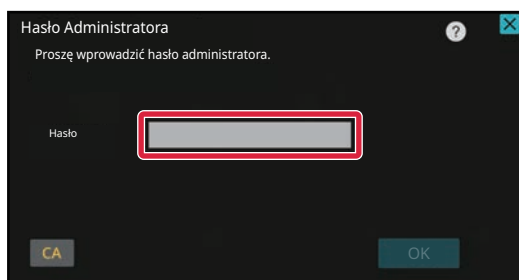

Wyświetlony zostanie ekran, na którym należy podać hasło administratora. Wprowadź hasło. Wprowadź hasło administratora.



3

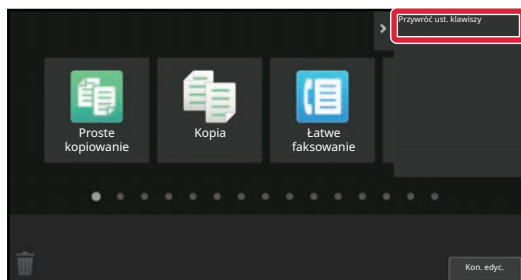

Naciśnij przycisk [Przywróć ust. klawiszy] na panelu sterowania.

4

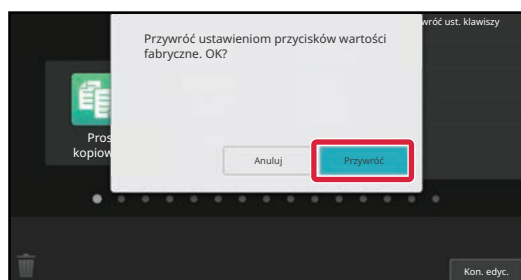

Naciśnij przycisk [Przywróć].

Przywrócony zostanie domyślny stan przycisków skrótu.

5

Po wprowadzeniu ustawień naciśnij przycisk [Wyloguj się].



Za pośrednictwem strony internetowej

1 Na pasku adresu przeglądarki internetowej wprowadź adres IP urządzenia.

W przypadku korzystania z ustawień fabrycznych po wpisaniu adresu IP musisz podać hasło użytkownika.

2 Na stronie internetowej naciśnij kartę [Ustawienia Systemowe] → [Ustawienia ekranu początkowego].

Część ustawień może wymagać podania hasła po kliknięciu [Ustawienia ekranu początkowego]. Jeśli nie wykonano autoryzacji użytkownika, należy wpisać hasło administratora.

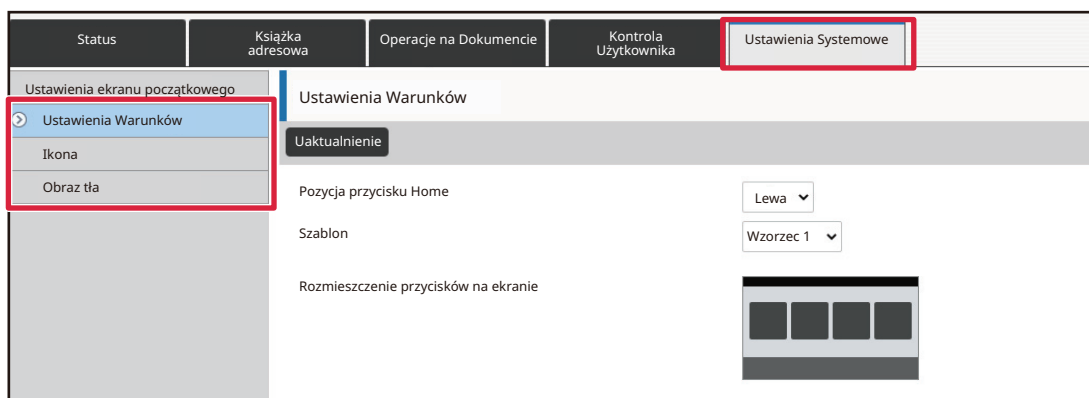

3 Wybierz [Ustawienia Warunków], a następnie naciśnij przycisk [Przywróć Ustawienia Domyślne].

Zostanie wyświetlone okno potwierdzenia. Kliknij przycisk [OK].

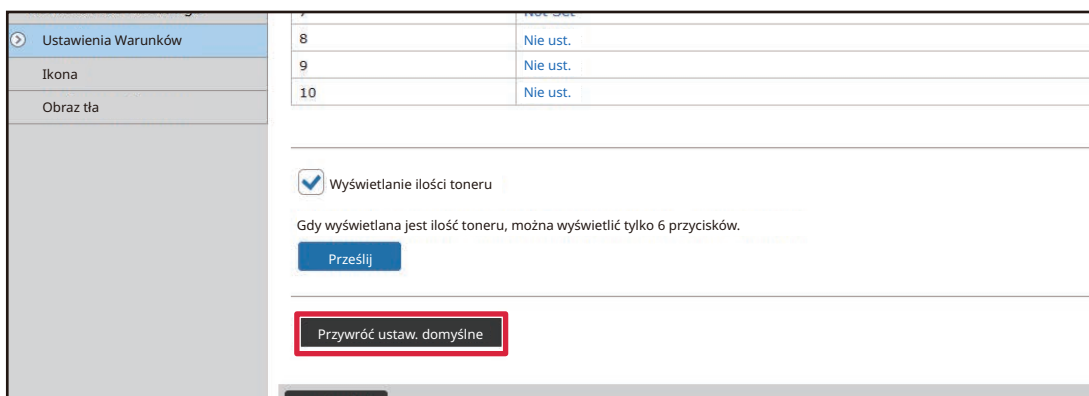

4 Po zakończeniu konfigurowania ustawień naciśnij przycisk [Prześlij].

Ustawienia zostaną zapisane w urządzeniu i zastosowane.

Po zakończeniu konfiguracji naciśnij przycisk [Wyloguj się] i zamknij przeglądarkę internetową.



ZMIANA PRZEZROCYSTOŚCI PRZYCISKA SKRÓTU

Możesz zmienić przezroczystość przycisków skrótów.

Aby zmienić tło ekranu głównego w celu wyświetlenia elementów znajdujących się za przyciskami, zwiększ przezroczystość przycisków. Obiekty znajdujące się za nimi staną się wtedy lepiej widoczne.

Tę procedurę można wykonać za pomocą panelu dotykowego lub za pośrednictwem strony internetowej.

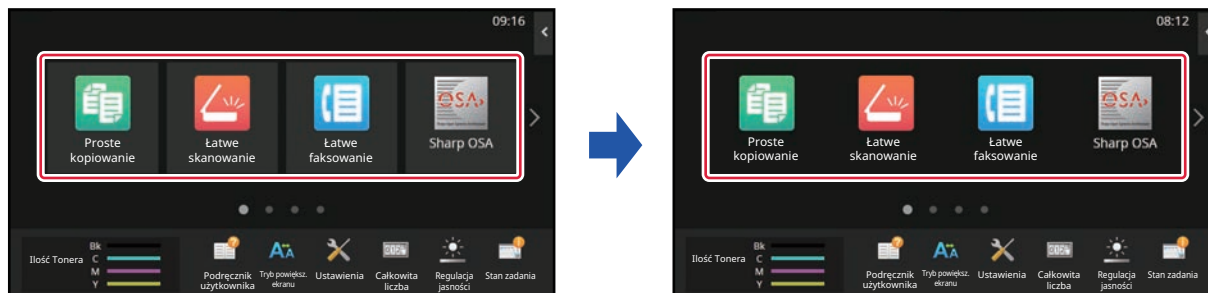

Za pomocą panelu dotykowego

1

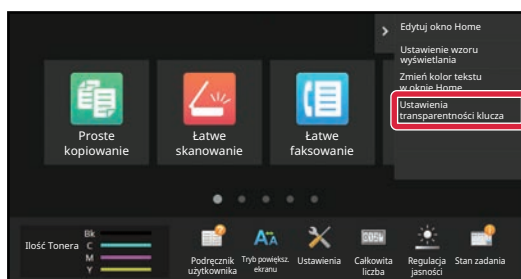

Otwórz panel sterowania ekranu głównego i naciśnij [Ustawienia transparentności klucza].

2

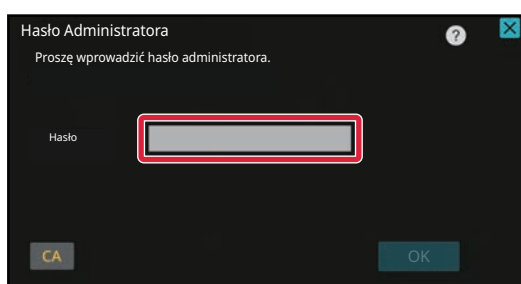

Wyświetlony zostanie ekran, na którym należy podać hasło administratora. Wprowadź hasło. Wprowadź hasło administratora.



3

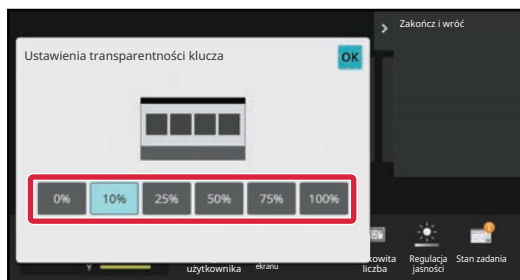

Wybierz żądany poziom przezroczystości.

4

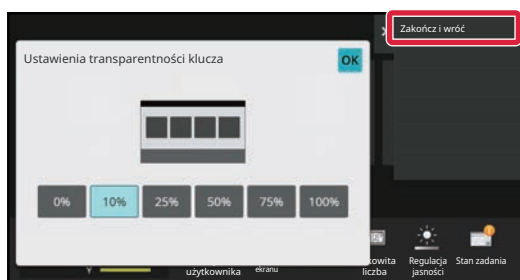

Naciśnij przycisk [Zakończ i wróć].

5

Po wprowadzeniu ustawień naciśnij przycisk [Wyloguj się].



Za pośrednictwem strony internetowej

1

Na pasku adresu przeglądarki internetowej wprowadź adres IP urządzenia.

W przypadku korzystania z ustawień fabrycznych po wpisaniu adresu IP musisz podać hasło użytkownika.

2

Na stronie internetowej naciśnij kartę [Ustawienia Systemowe] → [Ustawienia ekranu początkowego].

Część ustawień może wymagać podania hasła po kliknięciu [Ustawienia ekranu początkowego]. Jeśli nie wykonano autoryzacji użytkownika, należy wpisać hasło administratora.

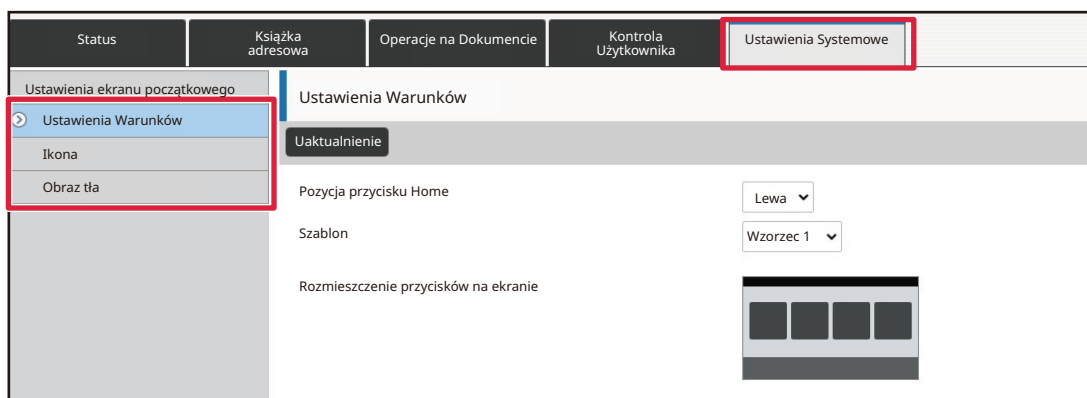
**3**

Wybierz [Ustawienia Warunków], a następnie naciśnij przycisk [Ustawienia transparentności klucza].

4

Po zakończeniu konfigurowania ustawień naciśnij przycisk [Prześlij].

Ustawienia zostaną zapisane w urządzeniu i zastosowane.

Po zakończeniu konfiguracji naciśnij przycisk [Wyloguj się] i zamknij przeglądarkę internetową.



ZMIANA WZORU UKŁADU EKRANU GŁÓWNEGO

Dostępnych jest wiele układów ekranu głównego. Wybrać można między innymi układ, w którym rozmiar przycisków jest zmniejszony, co pozwala na wyświetlenie większej liczby przycisków na ekranie, a także układ w którym przyciski stałe nie są wyświetlane, dzięki czemu na ekranie mieści się więcej przycisków skrótów. Układ można zmienić za pomocą strony internetowej.



Wzory układu ekranu głównego

Dostępnych jest sześć wzorów.

Wzór	Liczba przycisków skrótów wyświetlanych na ekranie	Obszar przycisków stałych	Maksymalna liczba ekranów
1	4	Tak	15 ekranów
2	8	Nie	8 ekranów
3	8	Tak	8 ekranów
4	12	Nie	5 ekranów
5	12	Tak	5 ekranów
6	18	Nie	4 ekranów

1

Na pasku adresu przeglądarki internetowej wprowadź adres IP urządzenia.

W przypadku korzystania z ustawień fabrycznych po wpisaniu adresu IP musisz podać hasło użytkownika.



2

Na stronie internetowej naciśnij kartę [Ustawienia Systemowe] → [Ustawienia ekranu początkowego].

Część ustawień może wymagać podania hasła po kliknięciu [Ustawienia ekranu początkowego]. Jeśli nie wykonano autoryzacji użytkownika, należy wpisać hasło administratora.

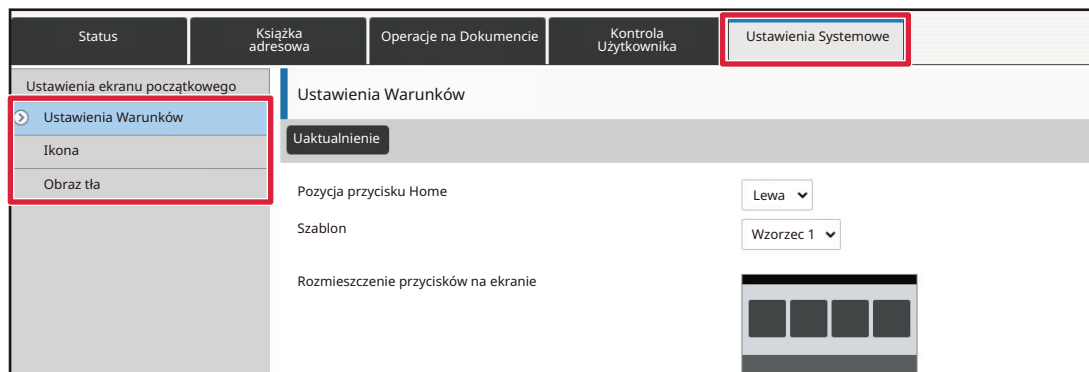

3

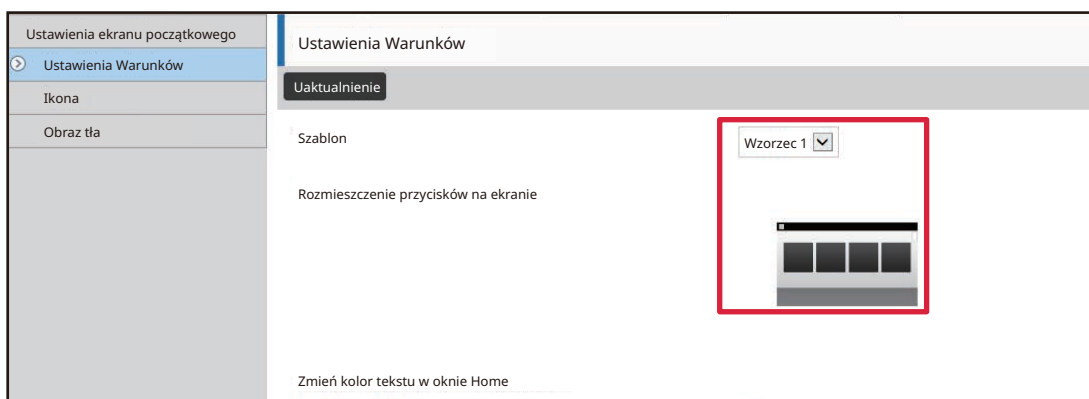
Naciśnij [Ustawienia Warunków] i wybierz pożądany układ z listy "Szablon".

4

Po zakończeniu konfigurowania ustawień naciśnij przycisk [Prześlij].

Ustawienia zostaną zapisane w urządzeniu i zastosowane.

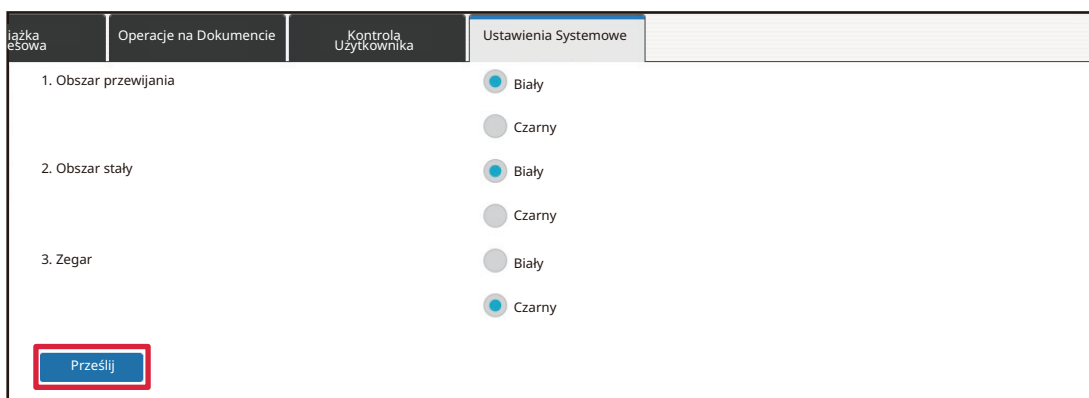



WYBIERANIE WZORU WYŚWIETLANIA MFP DLA EKRANU GŁÓWNEGO

Dostępnych jest wiele wzorów koloru. Możesz zmienić wzór koloru za pomocą panelu dotykowego.

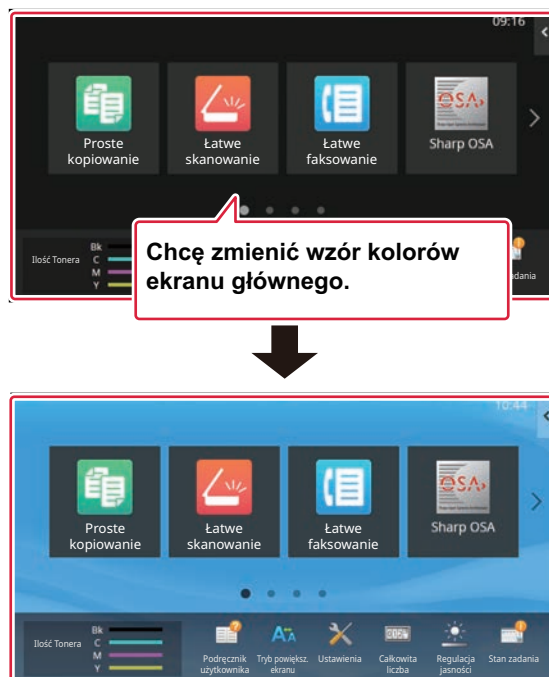

1

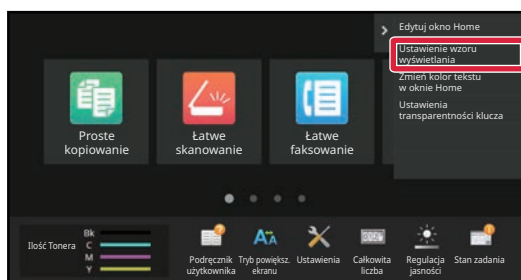

Otwórz panel sterowania ekranu głównego i naciśnij [Ustawienie wzoru wyświetlania].

2

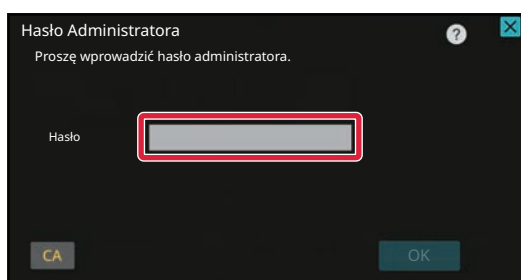

Wyświetlony zostanie ekran, na którym należy podać hasło administratora. Wprowadź hasło.
Wprowadź hasło administratora.



3

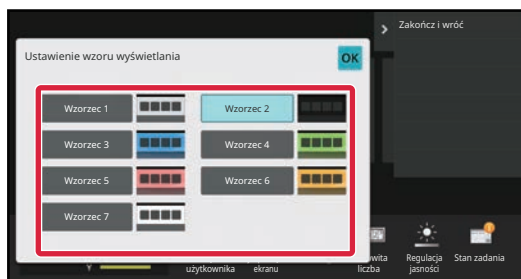

Wybierz wzór.

4

Po wprowadzeniu ustawień naciśnij przycisk [Wyloguj się].



ZMIANA KOLORU TEKSTU NA EKRANIE GŁÓWNYM

Możesz zmienić kolor nazw przycisków skrótów, przycisków stałych i kolor zegara na ekranie głównym na biały lub czarny.

Kolor zmienić można za pomocą panelu dotykowego.

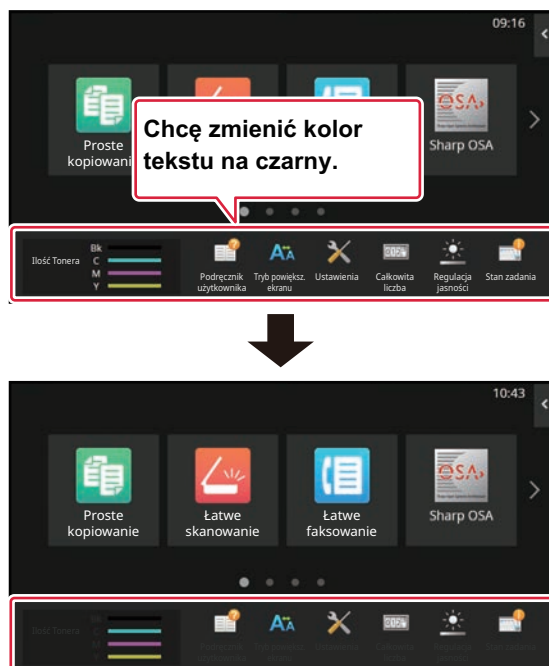

Kolor tekstu na ekranie głównym różni się w zależności od wybranego wzoru.

Informacje na temat wzorów układu ekranu głównego znajdują się w " ([ZMIANA WZORU UKŁADU EKRANU GŁÓWNEGO \(strona 2-41\)](#)).

Domyślne kolory tekstu

Wzory układu ekranu głównego i kolory tekstu

Wzór układu	Obszar przewijany (Kolor nazw przycisków skrótów)	Obszar stały (Kolor nazw przycisków stałych)	Zegar (Kolor zegara)
1	Biały	Biały	Czarny
2	Biały	Nie	Czarny
3	Czarny	Biały	Czarny
4	Czarny	Nie	Czarny
5	Czarny	Biały	Czarny
6	Czarny	Nie	Czarny

1

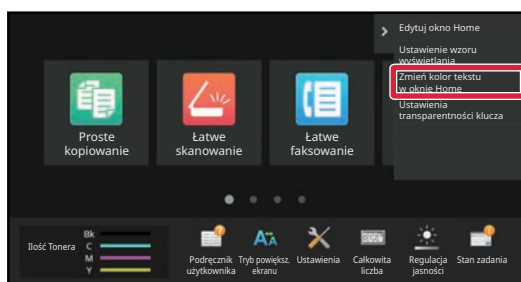

Otwórz panel sterowania ekranu głównego i naciśnij [Zmień kolor tekstu w oknie Home].



2

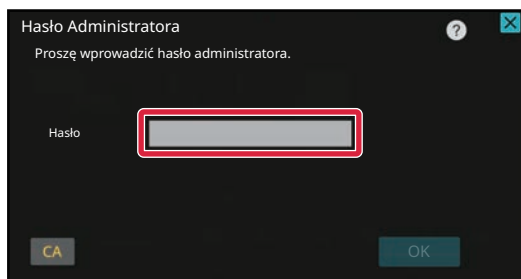

Wyświetlony zostanie ekran, na którym należy podać hasło administratora. Wprowadź hasło.

Wprowadź hasło administratora.

3

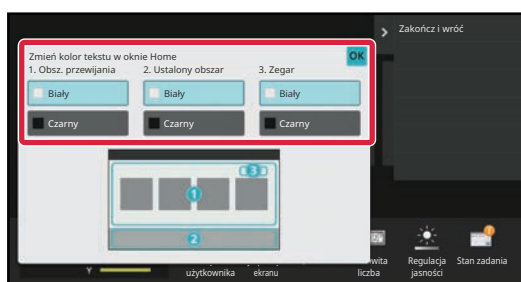

Zmień kolor tekstu.

4

Po wprowadzeniu ustawień naciśnij przycisk [Wyloguj się].



ZMIANA OBRAZU TŁA EKRANU GŁÓWNEGO

Możesz zmienić obraz tła ekranu głównego na własny obraz.

Tę procedurę można wykonać za pomocą panelu dotykowego lub za pośrednictwem strony internetowej.

Aby zmienić obraz za pomocą panelu dotykowego, najpierw zapisz obraz na pamięci USB i podłącz ją do urządzenia.

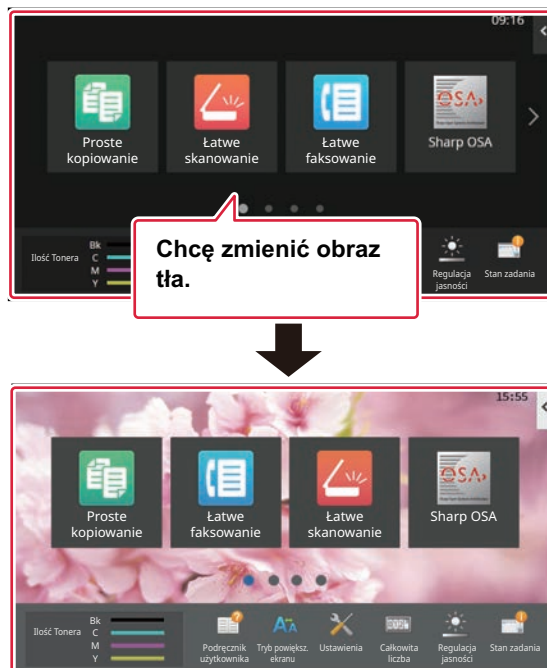

Dopuszczalny rozmiar obrazu tła wynosi 1024 x 544 pikseli.

Wysokość i szerokość obrazu dopasowywana jest do wysokości i szerokości ekranu.

Ponieważ wysokość i szerokość są zwiększane/zmniejszane osobno może dojść do zniekształcenia obrazu.

Aby obraz wyświetlał się poprawnie, dopasuj rozmiar obrazu do rozmiaru wyświetlacza przed dodaniem pliku.



Za pomocą panelu dotykowego

1

Podłącz pamięć USB zawierającą obraz do gniazda USB w urządzeniu.

Jeśli do urządzenia zostanie podłączone urządzenie USB, pojawi się okno wyskakujące. Naciśnij przycisk [OK].

2

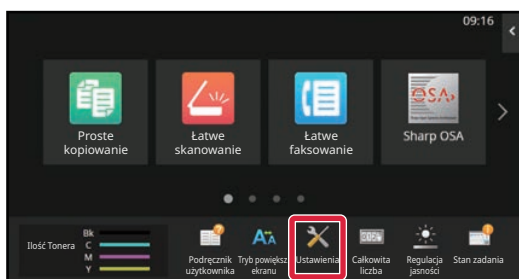

Na ekranie głównym naciśnij przycisk [Ustawienia].

Wyświetlony zostanie ekran ustawień.

3

Naciśnij przycisk [Ustawienia Systemowe] → [Ustawienia ekranu początkowego] → [Obraz tła], a następnie [Zmień].

Zostanie wyświetlony ekran "Zarejestruj obraz tła".



Podczas wybierania ustawień zostanie wyświetlony ekran wprowadzania hasła administratora. Podaj hasło administratora i zaloguj się.

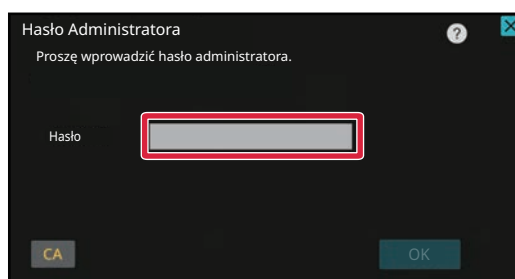

4

Zaznacz () pole [Użyj obrazu użytkownika] i wybierz obraz za pomocą przycisku [Nazwa Foldera/Nazwa Pliku]



- Obsługiwane formaty plików to: JPEG, GIF i PNG (jpeg, jpg, jpe, jffif, gif i png).
- Maksymalny rozmiar pliku obrazu, który może zostać użyty jako obraz tła wynosi 640 KB.

5

Kliknij przycisk [Zapisz].

Po wprowadzeniu ustawień konfiguracji interfejsu użytkownika naciśnij przycisk [Wyloguj się].



Za pośrednictwem strony internetowej

1 Na pasku adresu przeglądarki internetowej wprowadź adres IP urządzenia.

W przypadku korzystania z ustawień fabrycznych po wpisaniu adresu IP musisz podać hasło użytkownika.

2 Na stronie internetowej naciśnij kartę [Ustawienia Systemowe] → [Ustawienia ekranu początkowego].

Część ustawień może wymagać podania hasła po kliknięciu [Ustawienia ekranu początkowego]. Jeśli nie wykonano autoryzacji użytkownika, należy wpisać hasło administratora.



3 Kliknij przycisk [Zmień] w części [Obraz tła].

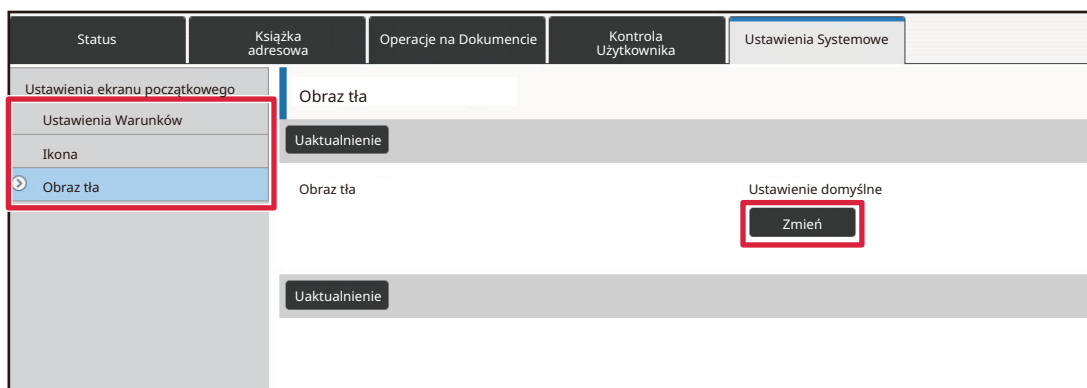



4

Zaznacz () pole [Użyj obrazu użytkownika] i wybierz obraz za pomocą przycisku [Wybierz Plik]

Naciśnij [Przełóżaj], aby wybrać obraz.



- Obsługiwane formaty plików to: JPEG, GIF i PNG (jpeg, jpg, jpe, jfff, gif i png).
- Maksymalny rozmiar pliku obrazu, który może zostać użyty jako obraz tła wynosi 640 KB.

5

Po zakończeniu konfigurowania ustawień naciśnij przycisk [Przełóżaj].

Ustawienia zostaną zapisane w urządzeniu i zastosowane.

Po zakończeniu konfiguracji naciśnij przycisk [Wyloguj się] i zamknij przeglądarkę internetową.



ZMIANA PRZYCISKÓW STAŁYCH

Możesz zmienić przyciski stałe. Przyciski stałe można zmienić za pośrednictwem strony internetowej.

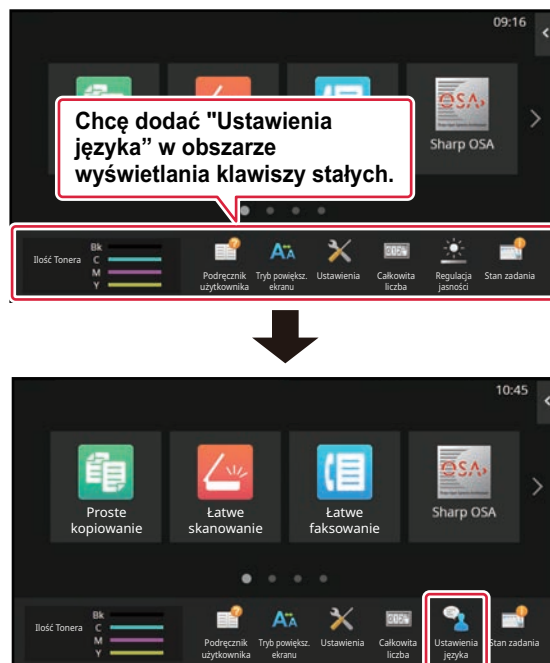
**1**

Na pasku adresu przeglądarki internetowej wprowadź adres IP urządzenia.

W przypadku korzystania z ustawień fabrycznych po wpisaniu adresu IP musisz podać hasło użytkownika.

2

Na stronie internetowej naciśnij kartę [Ustawienia Systemowe] → [Ustawienia ekranu początkowego].

Część ustawień może wymagać podania hasła po kliknięciu [Ustawienia ekranu początkowego]. Jeśli nie wykonano autoryzacji użytkownika, należy wpisać hasło administratora.



**3****Naciśnij [Ustawienia Warunków], a następnie wybierz odpowiednią pozycję na liście "Przycisk Ustal".**

Możesz nacisnąć pozycję [Nie ust.], aby dodać nowy przycisk.

Nr	Przycisk Ustal
1	Instrukcja Obsługi
2	Tryb wyświetlania w powiększeniu
3	Ustawienia Systemowe
4	Licznik Główny
5	Sterowanie LCD
6	Status Zadania
7	Nie ust.
8	Nie ust.
9	Nie ust.
10	Nie ust.

4**Wybierz funkcję, którą chcesz dodać i naciśnij przycisk [Prześlij].**

Po naciśnięciu przycisku [Prześlij] ekran [Rejestracja Ekranu Początkowego] zostanie zamknięty.

5**Po zakończeniu konfigurowania ustawień naciśnij przycisk [Prześlij].**

Ustawienia zostaną zapisane w urządzeniu i zastosowane.

Po zakończeniu konfiguracji naciśnij przycisk [Wyloguj się] i zamknij przeglądarkę internetową.



ZWIĘKSZANIE ROZMIARU TEKSTU

Na ekranie w trybie normalnym, takim jak kopiowanie lub wysyłanie obrazu, można powiększać rozmiar znaków i odstępy. Funkcję tę wybiera się w panelu dotykowym.

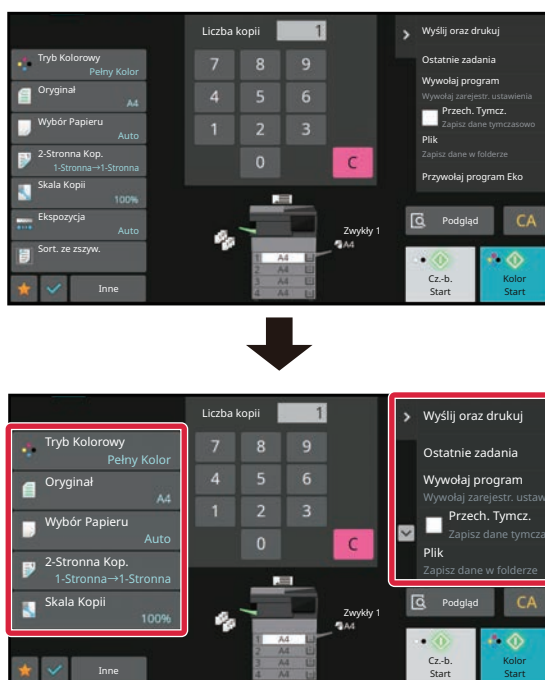

- Rozmiar tekstu można zmienić za pomocą przycisków ustawień i panelu sterowania. Elementy ustawień, które nie pojawiają się już na panelu zadań, można wyświetlać po naciśnięciu przycisków przewijania. Przyciski ustawień, które już się nie pojawiają (w tym przykładzie przycisk [Ekspozycja]), można wyświetlać po naciśnięciu przycisku [Inne].
- Na ekranach niebędących ekranami w trybie normalnym każdej funkcji, takiej jak tryb łatwy i ustawienia łatwe, nie ma możliwości zmiany rozmiaru znaków i przycisków.
- Zwiększenie rozmiaru tekstu może zmniejszyć liczbę wyświetlanych przycisków na ekranie głównym i ekranach poszczególnych funkcji.

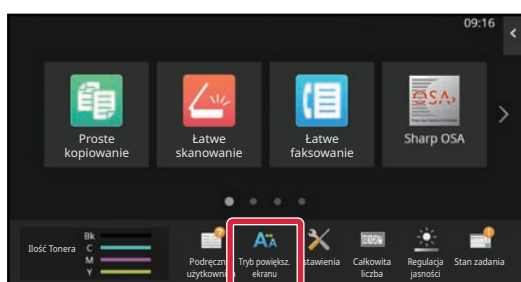
1

Na ekranie głównym naciśnij przycisk [Tryb powiększ. ekranu].

Obraz przycisku zmieni się na  i włączony zostanie tryb powiększenia ekranu.

Aby wyłączyć tryb powiększenia ekranu, naciśnij przycisk [Tryb powiększ. ekranu] ponownie. Obraz przycisku zmieni się na , a tryb powiększenia ekranu zostanie wyłączony.



ZMIANA JĘZYKA WYŚWIETLANIA URZĄDZENIA

Możesz zmienić język wyświetlania używany na ekranie głównym.

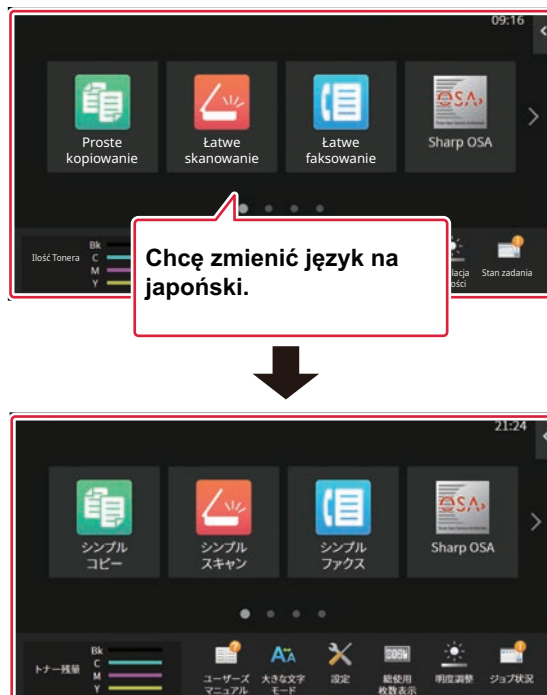

1

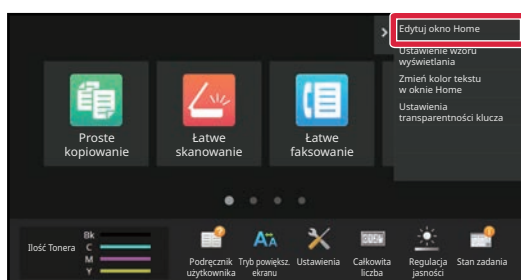

Otwórz panel sterowania ekranu głównego i naciśnij [Edytuj okno Home].

2

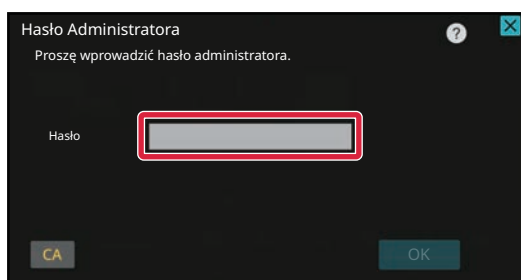

Wyświetlony zostanie ekran, na którym należy podać hasło administratora. Wprowadź hasło. Wprowadź hasło administratora.



3



Naciśnij puste miejsce na przycisk skrótu.

4

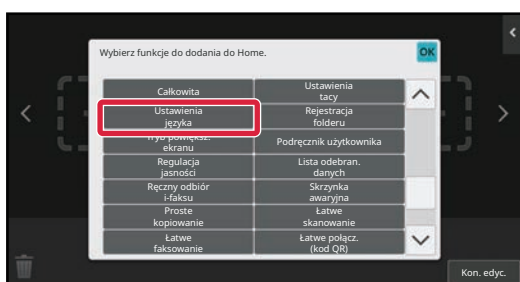

Naciśnij przycisk [Ustawienia języka].

Przycisk skrótu zostanie dodany w wybranym miejscu.

5

Po wprowadzeniu ustawień naciśnij przycisk [Wyloguj się].

6

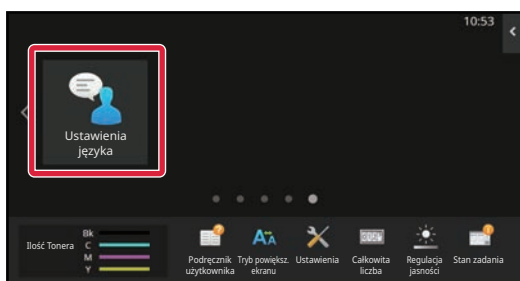

Na ekranie głównym naciśnij przycisk [Ustawienia języka].

7

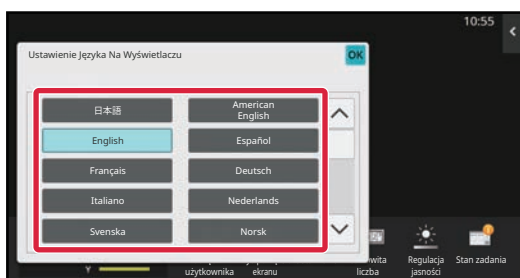

Wybierz język i naciśnij **OK**.

Język wyświetlania zostanie zmieniony.



Za pośrednictwem strony internetowej

1 Na pasku adresu przeglądarki internetowej wprowadź adres IP urządzenia.

W przypadku korzystania z ustawień fabrycznych po wpisaniu adresu IP musisz podać hasło użytkownika.

2 Na stronie internetowej naciśnij kartę [Ustawienia Systemowe] → [Ustawienia Podstawowe] → [Ustawienia Operacji] → [Ustawienia Warunków] → [Ustawienie języka].

Te ustawienia mogą wymagać podania hasła. Jeśli nie wykonano autoryzacji użytkownika, należy wpisać hasło administratora.

3 Z listy wybierz żądany język.

4 Po zakończeniu konfigurowania ustawień naciśnij przycisk [Prześlij].

Ustawienia zostaną zapisane w urządzeniu i zastosowane.

Po zakończeniu konfiguracji naciśnij przycisk [Wyloguj się] i zamknij przeglądarkę internetową.



ZMIANA POŁOŻENIA PRZYCISKU [Ekran główny]

Istnieje możliwość zmiany położenia przycisku [Ekran główny].

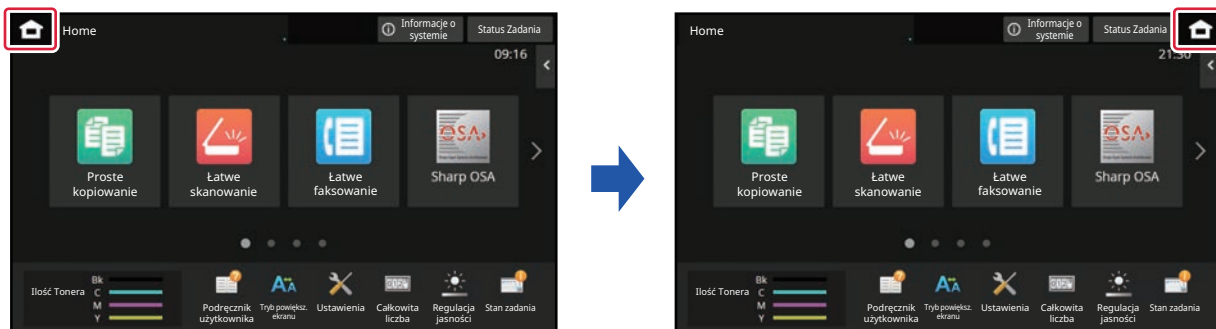

Za pomocą panelu dotykowego

1

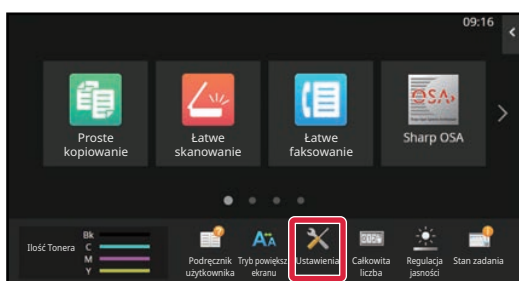

Na ekranie głównym naciśnij przycisk [Ustawienia].

Wyświetlony zostanie ekran ustawień.

2

Naciśnij przycisk [Ustawienia Systemowe] → [Ustawienia ekranu początkowego], a następnie [Pozycja przycisku Home].



Podczas wybierania ustawień zostanie wyświetlony ekran wprowadzania hasła administratora. Podaj hasło administratora i zaloguj się.

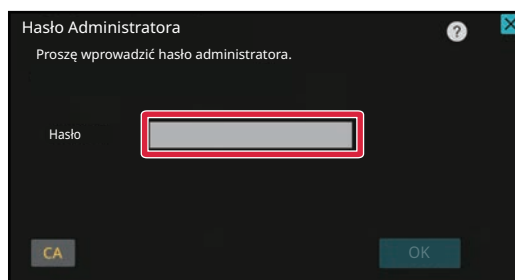



3

Wybierz [Lewa] lub [Prawa]

4

Kliknij przycisk [Zapisz].

Po wprowadzeniu ustawień naciśnij przycisk [Wyloguj się].

Za pośrednictwem strony internetowej

1

Na pasku adresu przeglądarki internetowej wprowadź adres IP urządzenia.

W przypadku korzystania z ustawień fabrycznych po wpisaniu adresu IP musisz podać hasło użytkownika.

2

Na stronie internetowej naciśnij kartę [Ustawienia Systemowe] → [Ustawienia ekranu początkowego] → [Pozycja przycisku Home].

Część ustawień może wymagać podania hasła po kliknięciu [Ustawienia ekranu początkowego].
Jeśli nie wykonano autoryzacji użytkownika, należy wpisać hasło administratora.

3

Wybierz [Lewa] lub [Prawa]

4

Po zakończeniu konfigurowania ustawień naciśnij przycisk [Prześlij].

Ustawienia zostaną zapisane w urządzeniu i zastosowane.
Po zakończeniu konfiguracji naciśnij przycisk [Wyloguj się] i zamknij przeglądarkę internetową.



Wyświetlanie w języku arabskim

Podczas modyfikowania położenia przycisku [Ekran główny (Home)] w trybie ustawień urządzenia przycisk [Ekran główny (Home)] będzie wyświetlany po prawej stronie po wybraniu opcji [Lewa]; natomiast po wybraniu opcji [Prawa] przycisk [Ekran główny (Home)] będzie wyświetlany po stronie lewej.



STATUS ZADANIA

ZATRZYMYWANIE/USUWANIE ZADANIA, PRIORYTETOWE PRZETWARZANIE I SPRAWDZANIE STATUSU

RODZAJE OKIEN STATUSU ZADAŃ

Po naciśnięciu ekranu statusu zadania pojawi się okno statusu zadania. Naciśnij je po raz kolejny, aby powrócić do poprzedniego trybu.

Okno statusu zadania jest podzielone na następujące cztery zakładki, co pozwala na wybór listy zadań poprzez naciśnięcie odpowiedniej zakładki.

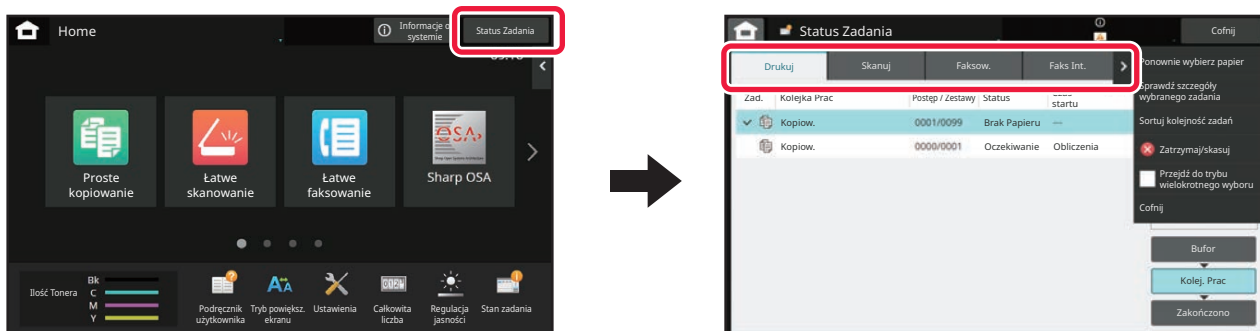

- **Drukuj**

Wyświetla zadania drukowania, takie jak: kopiowanie, drukowanie z komputera PC, skanowanie do FTP, skanowanie do folderu sieciowego, drukowanie bezpośrednio z urządzenia USB, drukowanie listy danych z ustawień systemowych, ponowne drukowanie oraz drukowanie danych otrzymanych przez faks lub w inny sposób.

- **Skanuj**

Wyświetla zadania wysyłania wiadomości e-mail i zadania wysyłane przez FTP/z pulpitu.

- **Faksow.**

Wyświetla zadania wysyłania faksem za pośrednictwem linii telefonicznej.

- **Faks Int.**

Wyświetla zadania wysyłania faksem za pośrednictwem faksu internetowego.



Tło ekranu statusu zadań zmienia się w następujący sposób:

- Zielona: Zadania w toku
- Żółty: Rozgrzewanie/oczekiwanie
- Czerwona: Oczekiwanie na usunięcie błędu



Zadania przechodzą między listami zgodnie ze stanem przetwarzania, w kolejności: [Bufor], [Kolej. Prac] i [Zakończ]. Aby zmienić wyświetlanie listy zadań na wyświetlanie według stanu przetwarzania, naciśnij klawisz [Bufor], [Kolej. Prac] lub [Zakończ].

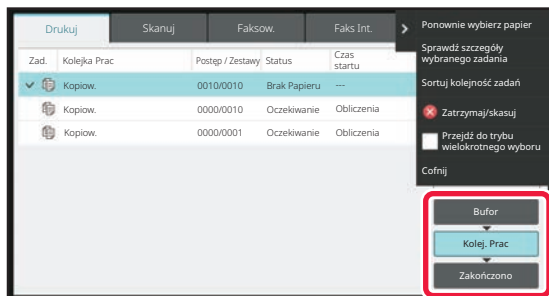

- **Lista bufora**

Wyświetla zadania drukowania aż do momentu przesłania ich do urządzenia. Po zakończeniu przesyłania zadania są przenoszone na listę Kolejka prac.

Aby wydrukować zaszyfrowany plik PDF w trybie druku bezpośredniego, wprowadź to hasło w pliku.

- **Lista kolejki zadań**

Wyświetla zadania w toku oraz kolejkę zadań kopiowania, drukowania z komputera oraz drukowania otrzymanego faksu. Na tej liście wyświetlane są również zadania w toku oraz w kolejce wysyłania danych faksem lub wysyłania obrazów. Po zakończeniu drukowania lub wysyłania zadania są przenoszone na listę Zakończono.

- **Lista zadań zakończonych**

Wyświetla zadania, których kopiowanie, drukowanie lub wysyłanie zakończyło się.



ZATRZYMYWANIE/USUWANIE ZADANIA W TOKU LUB ZAREZERWOWANEGO

1

Naciśnij wskaźnik statusu zadania, a następnie naciśnij zakładkę odpowiadającą zadaniu, które chcesz zatrzymać lub skasować.

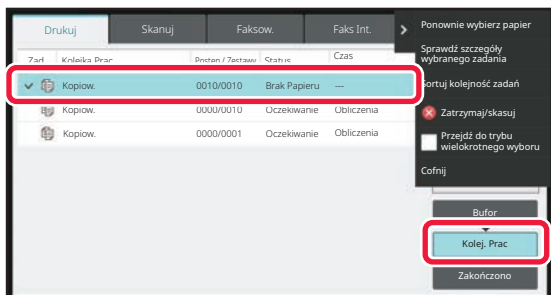
2

Naciśnij przycisk [Kolej. Prac].



Jeżeli chcesz zatrzymać zadanie drukowania wysyłane z komputera, naciśnij przycisk [Bufor].

3

Naciśnij zadanie, które chcesz zatrzymać lub skasować, a następnie naciśnij [Zatrzymaj/skasuj] na panelu sterowania.

Gdy pojawi się ekran, na którym można potwierdzić zatrzymanie zadania, naciśnij przycisk [Anuluj].



- Jeśli podczas zadania kopiowania lub drukowania zabraknie papieru, możesz anulować zadanie z poziomu ekranu statusu zadania.
- W celu usunięcia większej liczby zadań naciśnij pole wyboru [Przejdź do trybu wielokrotnego wyboru] na panelu sterowania, aby je zaznaczyć .
- Nie można zatrzymać drukowania odebranego faksu lub faksu internetowego.
- Anulowanie zadania przesyłania nie jest możliwe.



PRIORYTETOWE PRZETWARZANIE ZAREZERWOWANEGO ZADANIA

Funkcja ta nadaje priorytet przetwarzaniu zadań kopiowania, faksowania lub wysyłania obrazów, które powstały później niż zadania znajdujące się już w kolejce wydruku lub wysłania.



Czynności, które należy wykonać w ramach tej funkcji, zależą od rodzaju zadania, co przedstawiono poniżej.

- Zadanie w zakładce drukowania
Zadanie w toku zostaje zawieszona, aby umożliwić wykonanie zadania priorytetowego.
- Zadanie w zakładce skaner/faks/faks internetowy
Zadanie priorytetowe jest realizowane po zakończeniu zadania w toku.

1

Naciśnij wskaźnik statusu zadania, a następnie dane zadanie, aby nadać jego przetwarzaniu priorytet.

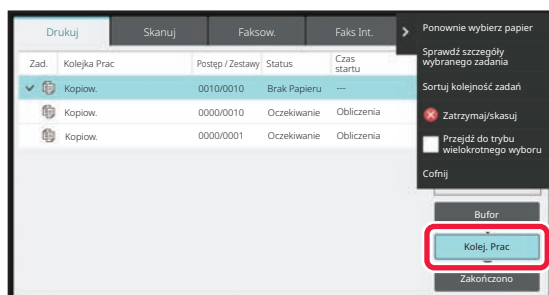
2

Naciśnij przycisk [Kolej. Prac].

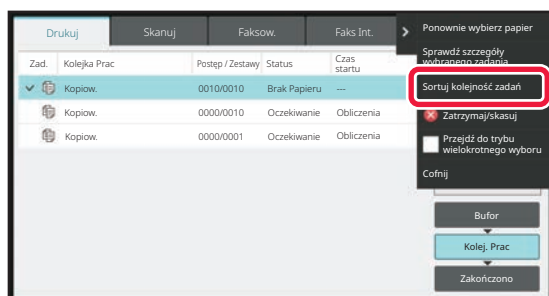
3





Naciśnij zadanie, któremu chcesz nadać priorytet, a następnie naciśnij [Sortuj kolejność zadań] na panelu sterowania.

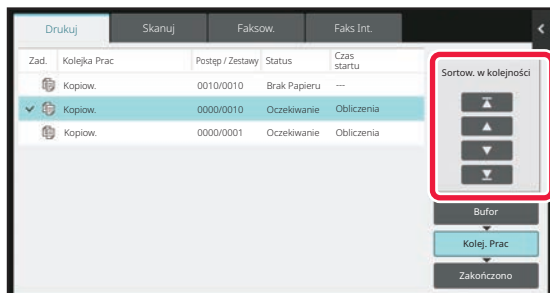

Zmiana kolejności wykonywania zadań





Dowolne zadanie w toku można przerwać lub przesunąć dalej w kolejce celem zmiany kolejności zadań. Naciśnij przycisk zadania, które chcesz przesunąć, a następnie naciśnij przycisk "Sortow. w kolejności".



- Przycisk 
Przesuwa wybrane zadanie na początek kolejki. Bieżące zadanie jest przerywane i rozpoczyna się wykonywanie wybranego zadania.
- Przycisk 
Przesuwa wybrane zadanie o jedną pozycję do przodu. Jeśli wybrane zostanie zadanie drugie od góry, naciśnięcie tego przycisku spowoduje przerwanie bieżącego zadania i rozpoczęcie wykonywania wybranego zadania.
- Przycisk 
Przesuwa wybrane zadanie o jedną pozycję do tyłu.
- Przycisk 
Przesuwa wybrane zadanie na koniec kolejki.

Zadanie skanowania z funkcją zegara

W przypadku wybrania zadania skanowania z funkcją zegara dotknięcie przycisku strzałki spowoduje przesunięcie zadania w opisany sposób.

- Przycisk 
Ustawienie zegara jest anulowane, a zadanie jest przesuwane na pozycję za aktualnie wykonywanym zadaniem (drugie od góry).
- Przycisk 
Ustawienie zegara jest anulowane, a zadanie jest przesuwane na ostatnią pozycję (jeśli lista zawiera 3 zadania, wybrane zadanie jest ustawiane na pozycji 4)
- Przyciski  i 
Tych przycisków nie można używać.



Wymienionych niżej zadań nie można przesunąć.

Aktualnie wykonywane zadanie, przerwane zadania kopiowania, zadania drukowania listy, zadania utworzone przy aktywnej blokadzie w ustawieniach systemowych.



Na karcie trybu drukowania możesz przełączać opcje wyświetlania ekranu "Kolej. Prac" między liczbą wydrukowanych kopii a liczbą kopii pozostałych do wydrukowania.

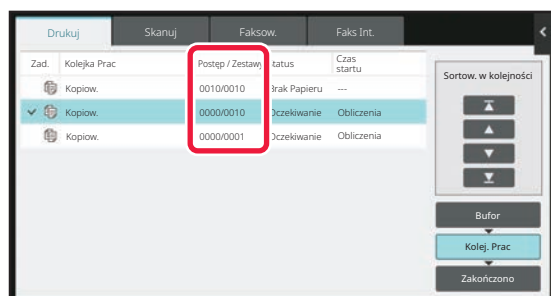



SPRAWDZANIE ZAREZERWOWANEGO ZADANIA LUB ZADANIA REALIZOWANEGO

1

Naciśnij wskaźnik statusu zadania, a następnie naciśnij zakładkę odpowiadającą zadaniu, które chcesz sprawdzić.

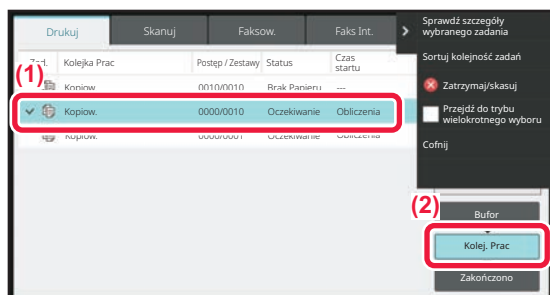
2

Naciśnij przycisk [Kolej. Prac].

3

Naciśnij zadanie, którego zawartość chcesz sprawdzić, a następnie naciśnij [Sprawdź szczegóły wybranego zadania] na panelu sterowania.



- W różnych trybach wyświetlana jest różna zawartość zadania.
- Więcej informacji na temat ikon wyświetlanych na przyciskach zadań lub na temat komunikatów wyświetlanych w polu "Status" znajduje się w części "[ODCZYT LISTY ZADAŃ \(strona 2-67\)](#)".



SPRAWDZANIE ZREALIZOWANYCH ZADAŃ

1

Naciśnij wskaźnik statusu zadania, a następnie naciśnij zakładkę odpowiadającą zadaniu, które chcesz sprawdzić.

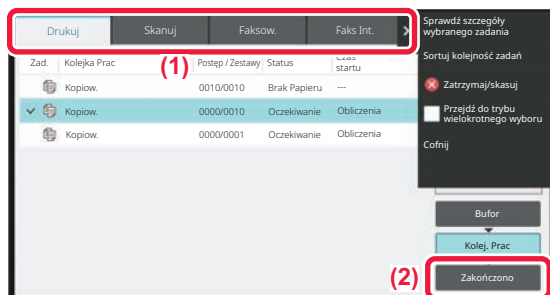
2

Naciśnij przycisk [Zakończ].

3

Naciśnij zadanie, którego zawartość chcesz sprawdzić, a następnie naciśnij [Sprawdź szczegóły wybranego zadania] na panelu sterowania.

Zadania, które można sprawdzić, są wyświetlane w formie przycisków, które można naciskać.

- W różnych trybach wyświetlana jest różna zawartość zadania.
- Więcej informacji na temat ikon wyświetlanych na przyciskach zadań lub na temat komunikatów wyświetlanych w polu "Status" znajduje się w części "[ODCZYT LISTY ZADAŃ \(strona 2-67\)](#)".



ODCZYT LISTY ZADAŃ

Znaczenie poszczególnych ikon i komunikatów zadań widocznych w polu "Status" jest następujące:
Ikony oznaczające typ zadania

	Zadanie drukowania (RGB/CMYK)		Zadanie kopiowania
	Zadanie skanowania do E-mail		Zadanie skanowania do FTP
	Zadanie skanowania do Folderu Sieciowego		Zadanie skanowania do komputera
	Zadanie przesyłania faksu		Zadanie odbioru faksu
	Zadanie transmisji faksu PC		Zadanie transmisji faksu internetowego (z serwerem SMTP)
	Zadanie transmisji faksu PC-I		Zadanie drukowania pliku i skanowania na dysk lokalny
	Zadanie odbioru faksu internetowego (z serwerem SMTP)		Zadanie transmisji rozsyłania* Zadanie trasowania przychodzącego
	Zadanie skanowania OSA		Zadanie transmisji rozsyłania* Zadanie ruchu przychodzącego (Jeśli adres jest grupą adresów)

* Opcja ta pojawia się w zadaniu transmisji.



Komunikaty wyświetlane w polu "Status"

Zadania w toku

Wyświetlacz	Status
"Drukowanie"	Zadanie drukowania w toku
"Kopioiw."	Zadanie kopiowania w toku
"Łączenie"	Łączenie
"Wysyłanie"	Wysyłanie
"Odbieranie"	Odbieranie
"Przetwarzan."	Przetwarzanie
"Tel."	Połączenie z drugą stroną przy użyciu telefonu zewnętrznego
"Zatrzymane"	Zadanie zostało zatrzymane.
"Brak Tонера"	Brak tonera
"Brak Papieru"	Brak papieru
"Zacięcie papieru"	Zacięcie papieru
"Oczekiwanie"	Oczekiwanie
"Rozgrzewanie"	Nagrzewanie
"Limit"	Osiągnięto limit ustawiony dla konta
"Czek. Raport"	Przekroczenie czasu odbioru potwierdzenia transmisji
"Błąd"	Podczas realizacji zadania wystąpił błąd.

Zadanie zarezerwowane

Wyświetlacz	Status
"Oczekiwanie"	Zadanie oczekuje na realizację.
"Tryb Ponaw."	Zadanie jest wykonywane ponownie z powodu wystąpienia błędu połączenia lub innego problemu.
"Czek. Raport"	Oczekiwanie na potwierdzenie transmisji faksu internetowego
Widoczna data i godzina	Wysyłanie sterowane zegarem (widoczna jest ustawiona godzina).

Zadania ukończone

Wyświetlacz	Status
"OK"	Normalne zakończenie
"Wysł. OK"	Wysyłanie zostało zakończone.
"Linia NG Ck"	Kabel faksu nie jest podłączony
"W Pamięci"	Odbiór został zakończony, ale faks nie został wydrukowany. Otrzymane dane (wszystkie strony) nie zostały wydrukowane lub przekazane. (Otrzymane dane nie zostały usunięte.)
"Otrzymano"	Otrzymane dane faksu zostały wydrukowane. Faks został odebrany. Otrzymane dane (wszystkie pliki) zostały zapisane.



Wyświetlacz	Status
"Przenies. OK"	Otrzymane dane (wszystkie pliki) zostały przeniesione.
"Zatrzymane"	Zadanie zostało zatrzymane.
"Usuń"	Otrzymane dane zostały usunięte z poziomu okna testu obrazu.
"Liczba udanych transmisji/całkowita liczba transmisji OK"	Transmisja rozsyłania, operacja seryjnego pollingu lub trasowania przychodzącego została zakończona. Jeśli operacja rozsyłania do 3 spośród 5 odbiorców zakończy się powodzeniem, wyświetlony zostanie błąd komunikat "003/005 OK".
"Brak Odpow."	Wystąpił błąd, ponieważ nie otrzymano odpowiedzi od odbiorcy.
"Zajęte"	Wystąpił błąd, ponieważ odbiorca jest zajęty.
"Otrzymano"	Otrzymano wiadomość e-mail inną niż faks internetowy
"Odrzucono"	Faks został wysłany przez nadawcę, który został zablokowany przez funkcję antyspamowej listy numerów faksów.
"NGxxxxx"	Wysyłanie/odbiór zakończony niepowodzeniem, ponieważ wystąpił błąd komunikacji (zamiast xxxxxx widoczny jest 6-cyfrowy kod błędu.)
"Błąd"	Podczas realizacji zadania wystąpił błąd.
"Limit"	zadań przekracza maksymalny rozmiar załączników do wiadomości e-mail
"wyświetlono"*	Wyświetlany na urządzeniu odbierającym po ustawieniu potwierdzenia dostarczenia
"przekazano"*	Przekazywany gdzie indziej przed wyświetleniem na urządzeniu odbierającym po ustawieniu potwierdzenia dostarczenia
"przetworzono"*	Przetwarzany bez wyświetlania na urządzeniu odbierającym po ustawieniu potwierdzenia dostarczenia
"usunięto"*	Komunikat usuwany na urządzeniu odbierającym po ustawieniu potwierdzenia dostarczenia
"odmowa"*	Urządzenie odbierające odmawia powiadomienia urządzenia wysyłającego o przetwarzaniu treści po ustawieniu potwierdzenia dostarczenia
"niepowodzenie"*	Wystąpił nieprawidłowy stan po ustawieniu potwierdzenia dostarczenia

* Jeśli urządzeniem odbierającym jest urządzenie SHARP, to urządzenie to zwróci komunikat "przekazano", jeśli faks został odebrany normalnie, albo "przetworzono", jeśli odbiór nie powiódł się.
Gdy dla faksu internetowego wybrano opcję potwierdzenia dostarczenia, pojawi się wartość pola dyspozycji wskazywana w zwrotnej wiadomości e-mail z potwierdzeniem dostarczenia.



WPROWADZANIE ZNAKÓW

WPROWADZANIE ZNAKÓW

NAZWY I FUNKCJE POSZCZEGÓLNYCH PRZYCISKÓW KLAWIATURY PROGRAMOWEJ

Wyświetl klawiaturę programową, aby zarejestrować nazwę pliku, programu, folderu lub użytkownika.

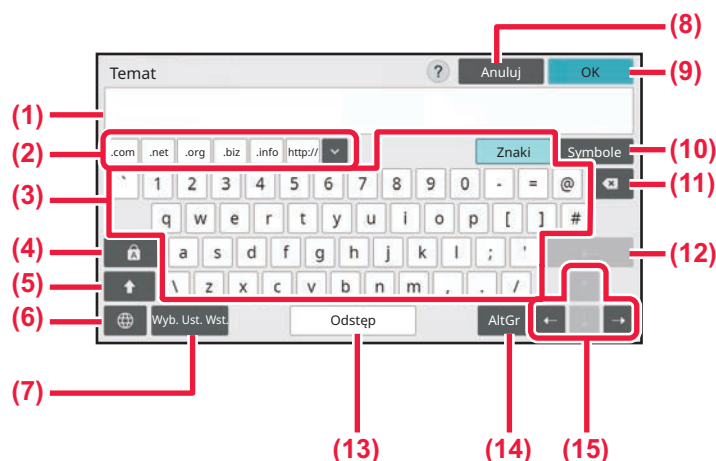

- | | |
|--|--|
| <p>(1) Obszar wprowadzania tekstu
Wyświetla wprowadzony tekst.</p> <p>(2) Przycisk zarejestrowanych słów
Podpowiada zapamiętane słowa. Do zapamiętywania słów służą "Ustawienia".</p> <p>(3) Klawiatura
Naciśnij przycisk, aby wprowadzić literę. Przyciski różnią się zależnie od wybranego trybu wprowadzania.</p> <p>(4) Przycisk [Caps]
Zmiana na wielkie litery. Po naciśnięciu tego przycisku można wprowadzać wiele wielkich liter.</p> <p>(5) Przycisk [Shift]
Zmiana na wielkie litery.</p> <p>(6) Wybór klawiatury
Przełącza układ klawiatury.</p> <p>(7) Wyb. Ust. Wst.
Przywraca zapisany wcześniej temat wiadomości e-mail lub szablon tekstu.</p> <p>(8) Przycisk [Anuluj]
Zamyka klawiaturę programową.</p> | <p>(9) Przycisk [OK]
Zatwierdza wprowadzony tekst i zamyka klawiaturę programową.</p> <p>(10) Przycisk [Symbole]
Zmienia na inne tryby wprowadzania.</p> <p>(11) Przycisk Backspace
Usuwa jeden znak po lewej stronie.</p> <p>(12) Przycisk [Enter]
Tymczasowo zatwierdza wprowadzone znaki i wstawia podział wiersza.</p> <p>(13) Przycisk [Odstęp]
Zmienia rodzaj wprowadzanych znaków. Przycisk [Spacja] wstawia spację pomiędzy słowami, jeśli nie zaznaczono żadnych znaków do konwersji.</p> <p>(14) Przycisk [AltGr]
Służy do wprowadzania znaków diakrytycznych i symboli specjalnych.</p> <p>(15) Przyciski kursora
Przyciski służące do przesuwania kursora lub zmiany zakresu konwersji.</p> |
|--|--|



Pokazana tutaj klawiatura programowa to obraz poglądowy. Różne przyciski mogą być aktywne w zależności od sytuacji i warunków, w jakich wprowadzane są znaki.



KONFIGURACJA USTAWIEŃ KLAWIATURY

W "Ustawieniach (administratora)" wybierz [Ustawienia Systemowe] → [Ustawienia Podstawowe] → [Ustawienia Operacji] → [Ustawienia klawiatury].

Ustawienia klawiatury

Domyślne ustawienia klawiatury

Skonfiguruj ustawienia klawiatury używanej w celu wprowadzania tekstu.

Wybór Klawiatury

Zmień układ i sposób wyświetlania przycisków odpowiednio do ustawionego języka.

Ustawienie priorytetu klawiatury

Gdy podłączona jest klawiatura zewnętrzna, określ, czy priorytet ma klawiatura zewnętrzna, czy wyświetlana na panelu dotykowym (klawiatura programowa).

Ustawienie Wzoru Klawiatury Programowej

Zarejestruj wcześniej tekst, którego często używasz podczas wprowadzania adresu lub nazwy domeny. Wprowadź tekst o długości do 16 znaków.



KOPIARKA

PRZED ROZPOCZĘCIEM UŻYWANIA KOPIARKI

TRYB KOPIOWANIA	3-3
TRYB ŁATWY	3-3
TRYB NORMALNY	3-5
WYBÓR TRYBU KOPIOWANIA	3-5

PODSTAWOWA PROCEDURA WYKONYWANIA KOPII

KOPIOWANIE	3-6
DOMYŚLNE USTAWIENIA KOPIOWANIA	3-10
SPRAWDZANIE FORMATU ORYGINAŁU	3-11
TRYB ŁATWY	3-11
TRYB NORMALNY	3-11
WYBÓR PODAJNIKA PAPIERU DO KOPIOWANIA	3-13
AUTOMATYCZNE KOPIOWANIE 2-STRONNE	3-14
KORZYSTANIE Z AUTOMATYCZNEGO PODAJNIKA DOKUMENTÓW PODCZAS KOPIOWANIA 2-STRONNEGO 3-14	
UŻYWANIE SZYBY DOKUMENTÓW DO KOPIOWANIA 2-STRONNEGO	3-16
TRYBY KOPIOWANIA W KOLORZE	3-18
KOPIOWANIE W DWÓCH KOLORACH	3-19
KOPIOWANIE W JEDNYM KOLORZE	3-20
ZMIANA EKSPOZYCJI I TYPU OBRAZU ORYGINAŁU	3-21
AUTOMATYCZNE USTAWIANIE EKSPOZYCJI I TYPU ORYGINAŁU	3-21
RĘCZNE USTAWIANIE EKSPOZYCJI I TYPU ORYGINAŁU 3-21	
POWIĘKSZANIE/POMNIEJSZANIE	3-24
AUTOMATYCZNY WYBÓR SKALI	3-24
RĘCZNE USTAWIANIE SKALI	3-25
NIEZALEŻNE ZWIĘKSZANIE/ZMNIEJSZANIE DŁUGOŚCI I SZEROKOŚCI	3-28
WYBÓR ORIENTACJI I FORMATU ORYGINAŁU	3-31
OKREŚLANIE ORIENTACJI ORYGINAŁU	3-31
WYBÓR ORIENTACJI I FORMATU ORYGINAŁU	3-32
OKREŚLANIE ORIENTACJI I FORMATU ORYGINAŁÓW W FORMACIE NIESTANDARDOWYM	3-33
PROGRAMOWANIE CZĘSTO UŻYWANYCH FORMATÓW ORYGINAŁÓW	3-34
PROGRAMOWANIE FORMATÓW ORYGINAŁÓW (POPRAW/USUŃ)	3-34
KOPIOWANIE Z UŻYCIEM PODAJNIKA BOCZNEGO	3-37
KOPIOWANIE Z UŻYCIEM PODAJNIKA BOCZNEGO	3-37
OKREŚLANIE TYPU I FORMATU PAPIERU WŁOŻONEGO DO PODAJNIKA BOCZNEGO	3-38
WYDRUK	3-39
USTAWIENIA FUNKCJI SORTUJ/GRUPOJ	3-39
USTAWIENIA ZSZYWANIA	3-40

WSTAWIANIE STRON ROZDZIELAJĄCYCH MIĘDZY KOPIAMI LUB ZADANIAMI	3-42
FUNKCJE KOPIOWANIA GRUPOWEGO	3-44
KOPIOWANIE WIELU ORYGINAŁÓW NA JEDNEJ STRONIE (N-Up)	3-44
KOPIOWANIE DWÓCH STRON KARTY NA JEDNEJ STRONIE (CARD SHOT)	3-47
POWTARZANIE TEGO SAMEGO OBRAZU NA JEDNYM ARKUSZU (POWTÓRZ UKŁAD)	3-49
KOPIOWANIE WIELU WIZYTÓWEK (KOPIOWANIE WIZYTÓWEK)	3-54

INNE FUNKCJE

FUNKCJE WYDRUKU I EDYTOWANIA UKŁADU	3-57
WYKONYWANIE KOPII W POSTACI BROSZUR (BROSZURA)	3-57
KOPIOWANIE WIELU ORYGINAŁÓW NA KAŻDĄ STRONĘ BROSZURY (BROSZURA 2-w 1 / 4-w 1)	3-59
FUNKCJE OSZCZĘDZANIA PAPIERU I CZASU	3-62
POMIĄGANIE PUSTYCH STRON ORYGINAŁU (POMIŃ PUSTE STRONY)	3-62
WYRÓWNIANIE TŁA POPRZECZ USTAWIENIE JASNYCH OBSZARÓW ORYGINAŁU JAKO CIEMNIEJSZYCH LUB JAŚNIEJSZYCH (WYRÓWNIANIE TŁA)	3-64
WYKONYWANIE KOPII PRÓBNEJ (KOPIA PRÓBNA)	3-66
SPRAWDZANIE LICZBY ZESKANOWANYCH ARKUSZY ORYGINAŁU (LICZNIK ORYGINAŁÓW)	3-68
FUNKCJE ZABEZPIECZEŃ	3-69
WSTAWIANIE DANYCH ZAPOBIEGAJĄCYCH NIEAUTORYZOWANEMU KOPIOWANIU (DRUK UKRYTEGO WZORU)	3-69
FUNKCJE ZMIANY POŁOŻENIA WYDRUKU I USTAWIANIA MARGINESÓW	3-71
DODAWANIE MARGINESÓW (ZMIANA MARGINESÓW)	3-71
USUWANIE CIENI NA BRZEGACH KOPII (WYMAZYZWANIE)	3-73
KOPIOWANIE OBRAZU NA ŚRODKU ARKUSZA (ŚRODKOWANIE)	3-75
USTAWIANIE POZYCJI PAPIERU (POŁOŻENIE OBRAZU) 3-76	
FUNKCJE SKANOWANIA	3-78
ZBIORCZE SKANOWANIE DUŻEJ LICZBY ORYGINAŁÓW (BUDOWANIE PRACY)	3-78
SKANOWANIE ORYGINAŁÓW O RÓŻNYCH FORMATACH (ORYGINAŁ O RÓŻNYCH FORMATACH)	3-81
SKANOWANIE CIENKICH ORYGINAŁÓW (TRYB WOLNEGO SKANOWANIA)	3-83
REGULACJA ROZDZIELCZOŚCI PODCZAS SKANOWANIA (ROZDZIELCZOŚĆ)	3-84
FUNKCJE DODAWANIA TEKSTU I GRAFIKI	3-85
DRUKOWANIE DAT, NUMERÓW STRON I ZNAKÓW WODNYCH (PIECZĘĆ)	3-85





DODAWANIE ZAREJESTROWANEGO OBRAZU DO ORYGINAŁU (OBRAZ WŁASNY)	3-88
DODAWANIE OKŁADEK DO KOPII (OKŁADKI/PRZEKŁADKI)	3-91
DODAWANIE ARKUSZY PRZEKŁADEK MIĘDZY KOPIAMI (OKŁADKI/PRZEKŁADKI)	3-99
SPRAWDZANIE, EDYTOWANIE I USUWANIE UKŁADU OKŁADEK I ARKUSZY PRZEKŁADEK (UKŁAD STRONY) .	3-103
DODAWANIE ARKUSZY PRZEKŁADEK MIĘDZY FOLIAMI (PRZEKŁADKI MIĘDZY FOLIAMI).....	3-104
FUNKCJE DO ZASTOSOWAŃ SPECJALNYCH.	3-106
KOPIOWANIE Z FUNKCJĄ ODBICIA LUSTRZANEGO (ODBICIE LUSTRZANE)	3-106
FUNKCJE REGULACJI WYDRUKU I GĘSTOŚCI.	3-107
ZAMIANA BIELI I CZERNI PODCZAS KOPIOWANIA (POZYTYW/NEGATYW)	3-107
ŁATWA REGULACJA JAKOŚCI OBRAZU (REGULACJA JAKOŚCI SZYBKIEGO OBRAZU).....	3-108
REGULACJA RGB NA KOPIACH KOLOROWYCH (REGULACJA RGB).....	3-109
REGULACJA OSTROŚCI OBRAZU (OSTROŚĆ)....	3-111
REGULACJA KOLORÓW (RÓWNOWAGA BARW) ..	3-112
REGULACJA JASNOŚCI KOPII (JASKRAWOŚĆ) . . .	3-114
REGULACJA INTENSYWNOŚCI KOPII (INTENSYWNOŚĆ)	3-115

PRZYDATNE FUNKCJE KOPIARKI

PRZERWA W KOPIOWANIU	3-116
WYSYŁANIE DANYCH PODCZAS KOPIOWANIA	3-117
ZADANIA KOPIOWANIA	3-118
PROGRAMY ZADAŃ	3-119
ZAPISYWANIE PROGRAMÓW	3-119
WYWOŁYWANIE PROGRAMU	3-122
USUWANIE I ZMIANA NAZWY PROGRAMU	3-123



PRZED ROZPOCZĘCIEM UŻYWANIA KOPIARKI

TRYB KOPIOWANIA

Dostępne są dwa tryby kopiowania: tryb prosty i tryb normalny.

Tryb prosty pozwala korzystać tylko z najczęściej używanych funkcji zapewniających bezproblemowe wykonanie większości zadań kopiowania. Jeśli wymagane jest wybranie ustawień szczegółowych lub funkcji specjalnych, należy użyć trybu normalnego. Z wszystkich funkcji można korzystać w trybie normalnym.

TRYB ŁATWY

W trybie prostym można łatwo wybierać podstawowe ustawienia kopiowania.

1. ekran

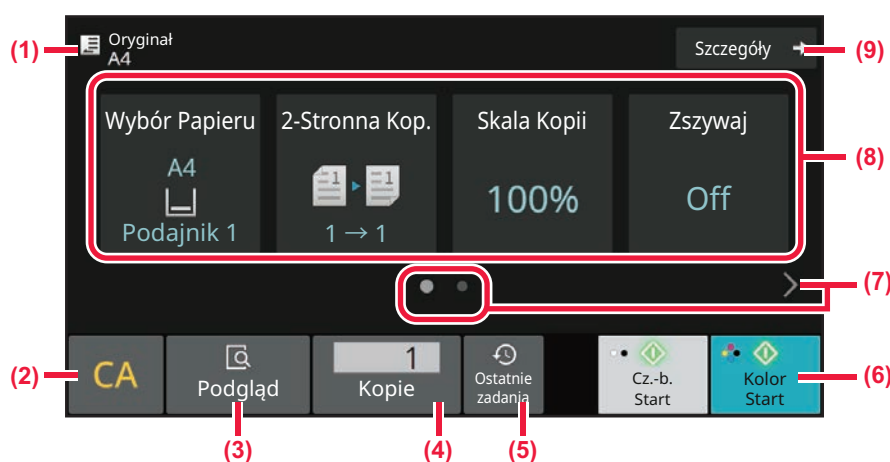

2. ekran

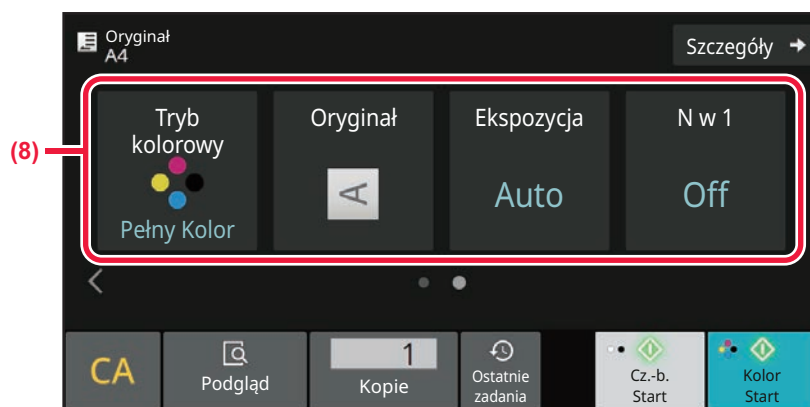

- (1) Pokazuje format umieszczonego oryginału.
 - [WYBÓR ORIENTACJI I FORMATU ORYGINAŁU \(strona 3-31\)](#)
- (2) Resetowanie wszystkich ustawień.
- (3) Umożliwia skanowanie oryginału i pokazuje podgląd obrazu.
 - [EKRAN PODGLĄDU \(strona 2-11\)](#)
- (4) Umożliwia wprowadzenie liczby kopii.
- (5) Możliwość wczytania ostatnio używanego ustawienia zadania.
 - [Ostatnie zadania \(strona 2-8\)](#)
- (6) Rozpoczyna kopiowanie biało-czarne lub kolorowe.
- (7) Zmiana wyświetlanych funkcji.
- (8) Wybierz funkcję do konfiguracji.
- (9) Zmiana na tryb normalny.
 - [TRYB NORMALNY \(strona 3-5\)](#)



W trybie prostym dostępne są następujące funkcje.

- Wybór Papieru
[WYBÓR PODAJNIKA PAPIERU DO KOPIOWANIA \(strona 3-13\)](#)
- Kopia 2-stronna
[AUTOMATYCZNE KOPIOWANIE 2-STRONNE \(strona 3-14\)](#)
- Skala kopii
[POWIĘKSZANIE/POMNIEJSZANIE \(strona 3-24\)](#)
- Zszywaj
[WYDRUK \(strona 3-39\)](#)
- Tryb Kolorowy
[TRYBY KOPIOWANIA W KOLORZE \(strona 3-18\)](#)
- oryginał.
[WYBÓR ORIENTACJI I FORMATU ORYGINAŁU \(strona 3-31\)](#)
- Ekspozycja
[ZMIANA EKSPOZYCJI I TYPU OBRAZU ORYGINAŁU \(strona 3-21\)](#)
- N-w 1
[KOPIOWANIE WIELU ORYGINAŁÓW NA JEDNEJ STRONIE \(N-Up\) \(strona 3-44\)](#)
- Card Shot
[KOPIOWANIE DWÓCH STRON KARTY NA JEDNEJ STRONIE \(CARD SHOT\) \(strona 3-47\)](#)
- Budow. Pracy
[ZBIORCZE SKANOWANIE DUŻEJ LICZBY ORYGINAŁÓW \(BUDOWANIE PRACY\) \(strona 3-78\)](#)
- Pomijanie pustych stron
[POMIJANIE PUSTYCH STRON ORYGINAŁU \(POMIŃ PUSTE STRONY\) \(strona 3-62\)](#)



- **Aby wybrać funkcję w trybie łatwym**

W "Ustawieniach (administratora)" wybierz [Ustawienia systemowe] → [Ustawienia podstawowe] → [Ustawienia operacji] → [Ustawienia trybu prostego] → [Proste kopiowanie].

- **Aby anulować komunikat ostrzegawczy wyświetlany podczas przełączania z trybu prostego na tryb normalny**

W "Ustawieniach (administratora)" wybierz [Ustawienia systemowe] → [Ustawienia podstawowe] → [Ustawienia operacji] → [Ustawienia trybu prostego] → [Wyświetlaj komunikat potwierdzenia podczas wybierania "szczegóły" w trybach prostych], aby wyłączyć to ustawienie.



TRYB NORMALNY

W trybie normalnym można wybrać dowolne ustawienie, z którego można korzystać podczas kopiowania.

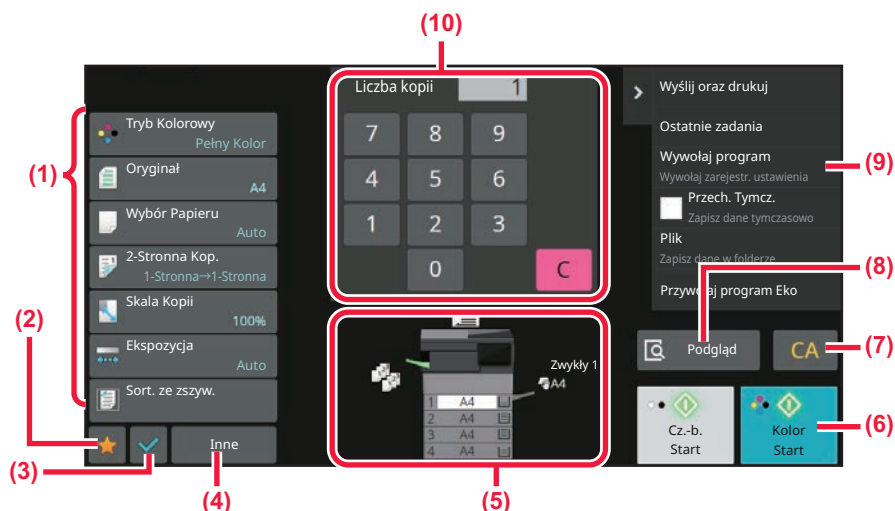

- (1) Przyciski ustawień kopiowania.
- (2) Wyświetlane będą ulubione pozycje ustawień. Zarejestrować można często używane opcje [Inne] oraz programy. Ulubione ustawienia można zarejestrować podczas rejestracji programu.
- (3) Sprawdzenie bieżących ustawień.
- (4) Wyświetla przyciski ustawień inne niż wskazane powyżej.
- (5) Wskazuje obecność lub brak oryginału oraz rozmiar papieru umieszczonego w każdym z podajników. Naciśnij, aby otworzyć okno wyboru papieru.
- (6) Rozpoczyna kopiowanie biało-czarne lub kolorowe.
- (7) Resetowanie wszystkich ustawień.
- (8) Umożliwia skanowanie oryginału i pokazuje podgląd obrazu.
▶ [EKRAŃ PODGLĄDU \(strona 2-11\)](#)
- (9) Wyświetla funkcje dostępne w trybie kopiowania.
- (10) Umożliwia wprowadzenie liczby kopii.



Wyświetlana zawartość powyższego ekranu zależy od zainstalowanych urządzeń.

WYBÓR TRYBU KOPIOWANIA

Sposób zmiany trybu kopiowania na inny objaśniono w części [ZMIANA TRYBU \(strona 2-10\)](#).



PODSTAWOWA PROCEDURA WYKONYWANIA KOPII

KOPIOWANIE

W niniejszej części opisane są podstawowe procedury kopiowania. Aby zapewnić bezproblemowy przebieg operacji kopiowania, ustawienia należy wybierać w kolejności przedstawionej poniżej.

Szczegółowe procedury wyboru ustawień dostępne są w wyjaśnieniach poszczególnych ustawień w tym rozdziale.

1

Przełącz na tryb kopiowania.

[WYBÓR TRYBU KOPIOWANIA \(strona 3-5\)](#)

2

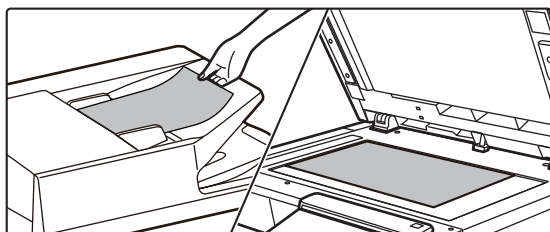

Ułóż oryginał.

Ułóż oryginał na tacy automatycznego podajnika dokumentów lub na szybie dokumentów.

[AUTOMATYCZNY PODAJNIK DOKUMENTÓW \(ADF\) \(strona 1-26\)](#)

[SZYBA DOKUMENTÓW \(strona 1-29\)](#)



3

Wybierz funkcje.

Określ format oryginału, ekspozycję, rozdzielczość itp.

Naciśnij przycisk [Oryginał] i określ orientację oryginału, aby zapewnić poprawne rozpoznanie orientacji.

[OKREŚLANIE ORIENTACJI ORYGINAŁU \(strona 3-31\)](#)

W trybie łatwym

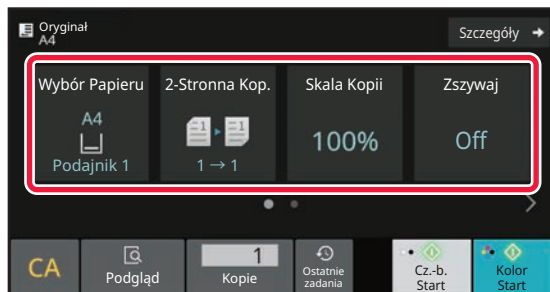

[WYBÓR PODAJNIKA PAPIERU DO KOPIOWANIA \(strona 3-13\)](#)

[AUTOMATYCZNE KOPIOWANIE 2-STRONNE \(strona 3-14\)](#)

[AUTOMATYCZNY WYBÓR SKALI \(strona 3-24\)](#)

[WYDRUK \(strona 3-39\)](#)

[TRYBY KOPIOWANIA W KOLORZE \(strona 3-18\)](#)

[WYBÓR ORIENTACJI I FORMATU ORYGINAŁU \(strona 3-31\)](#)

[AUTOMATYCZNE USTAWIANIE EKSPOZYCJI I TYPU ORYGINAŁU \(strona 3-21\)](#)

[KOPIOWANIE WIELU ORYGINAŁÓW NA JEDNEJ STRONIE \(N-Up\) \(strona 3-44\)](#)

[KOPIOWANIE DWÓCH STRON KARTY NA JEDNEJ STRONIE \(CARD SHOT\) \(strona 3-47\)](#)

[ZBIORCZE SKANOWANIE DUŻEJ LICZBY](#)

[ORYGINAŁÓW \(BUDOWANIE PRACY\) \(strona 3-78\)](#)

[POMIJANIE PUSTYCH STRON ORYGINAŁU \(POMIŃ PUSTE STRONY\) \(strona 3-62\)](#)

W trybie normalnym

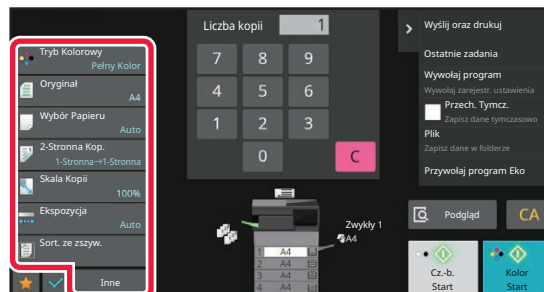

[TRYBY KOPIOWANIA W KOLORZE \(strona 3-18\)](#)

[WYBÓR ORIENTACJI I FORMATU ORYGINAŁU \(strona 3-31\)](#)

[WYBÓR PODAJNIKA PAPIERU DO KOPIOWANIA \(strona 3-13\)](#)

[AUTOMATYCZNE KOPIOWANIE 2-STRONNE \(strona 3-14\)](#)

[NIEZALEŻNE ZWIĘKSZANIE/ZMNIEJSZANIE DŁUGOŚCI I SZEROKOŚCI \(strona 3-28\)](#)

[AUTOMATYCZNE USTAWIANIE EKSPOZYCJI I TYPU ORYGINAŁU \(strona 3-21\)](#)

[WYDRUK \(strona 3-39\)](#)

[INNE FUNKCJE \(strona 3-57\)](#)



4

Zeskanuj oryginał.

Naciśnij przycisk [Podgląd], aby zeskanować oryginał.

W trybie łatwym

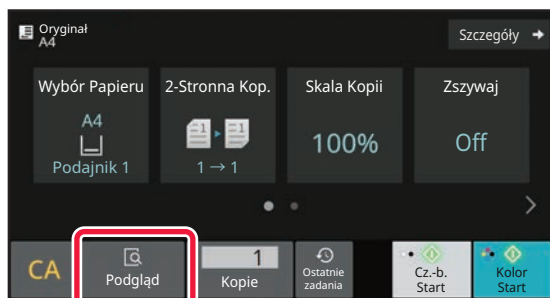

W trybie normalnym

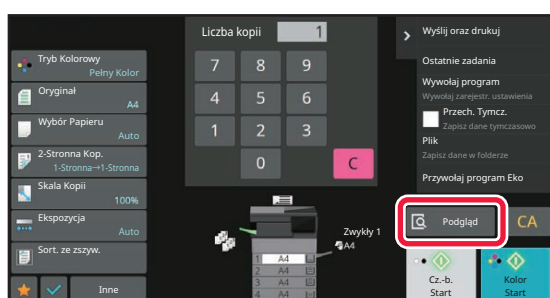

- Aby wykonać kopie 2-stronne, należy skonfigurować ustawienia kopiowania 2-stronnego przed zeskanowaniem oryginału.
[AUTOMATYCZNE KOPIOWANIE 2-STRONNE \(strona 3-14\)](#)
- Jeśli nie chcesz wyświetlić podglądu, naciśnij przycisk [Kolor Start] lub [Cz.-b. Start], aby rozpocząć kopiowanie.



5

Sprawdź podgląd obrazu.

Wyświetl obraz podglądu skanowanego oryginału.

Na ekranie podglądu sprawdź ustawienia, takie jak tryb koloru i kopia 2-stronna.

[EKRAN PODGLĄDU \(strona 2-11\)](#)

W trybie łatwym

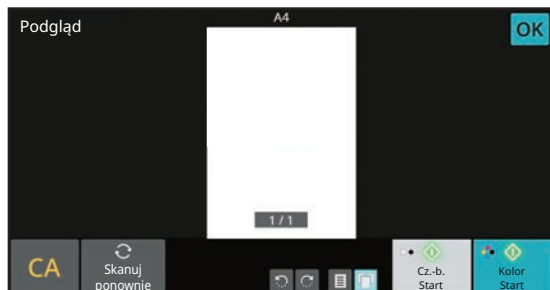

W trybie normalnym

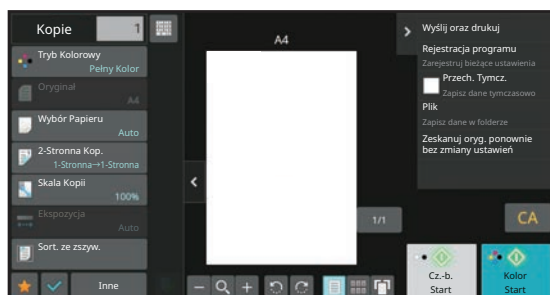

6

Naciśnij przycisk [Kolor Start] lub [Cz.-b. Start], aby rozpocząć kopiowanie.

W przypadku wykonywania jednego zestawu kopii nie trzeba określać liczby kopii.



- Aby anulować wszystkie ustawienia, naciśnij przycisk [CA].
Naciśnięcie przycisku [CA] spowoduje anulowanie wszystkich wybranych do tego momentu ustawień i powrót do okna podstawowego.
- Aby anulować kopiowanie, naciśnij przycisk [Anuluj kopiowanie].



- **Wykonywanie dwóch lub większej liczby zestawów kopii:**

Naciśnij przycisk liczby kopii, aby określić liczbę kopii.

W trybie łatwym

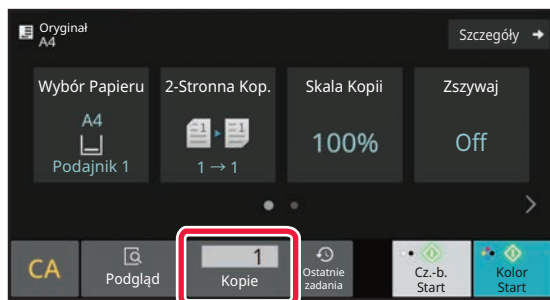

W trybie normalnym

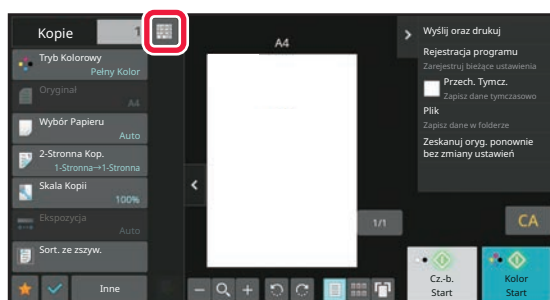

- W trybie normalnym w celu zapisania skanu oryginału w pliku można nacisnąć przycisk [Plik] lub [Przech. Tymcz.] na panelu zadań przed rozpoczęciem kopiowania.

[PRZECHOWYWANIE TYMCZASOWE \(strona 7-10\)](#)

[FILE \(strona 7-11\)](#)

DOMYŚLNE USTAWIENIA KOPIOWANIA

Skonfiguruj "Ustawienia Statusu Początkowego" w menu "Ustawienia kopiowania" w Ustawieniach systemowych.

[Ustawienia Statusu Początkowego \(strona 9-69\)](#)



SPRAWDZANIE FORMATU ORYGINAŁU

TRYB ŁATWY

Format umieszczonego oryginału jest wyświetlany w lewym górnym narożniku ekranu.

Jeśli oryginał zostanie umieszczony w Automatycznym Podajniku Dokumentów (ADF), obok formatu oryginału widoczna będzie ikona oryginału.

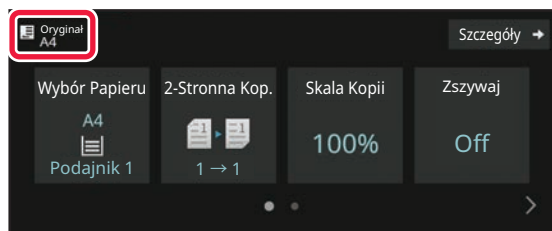

TRYB NORMALNY

Sprawdź format oryginału wyświetlany na przycisku [Oryginał].

Jeśli nie ustawiono formatu oryginału ręcznie, będzie wyświetlany format oryginału ustawiony w opcji "Domyślne ust. formatu oryginału" ustawień systemowych (administratora).

Jeśli oryginał zostanie umieszczony w Automatycznym Podajniku Dokumentów (ADF), ikona oryginału pojawi się nad Automatycznym Podajnikiem Dokumentów (ADF).

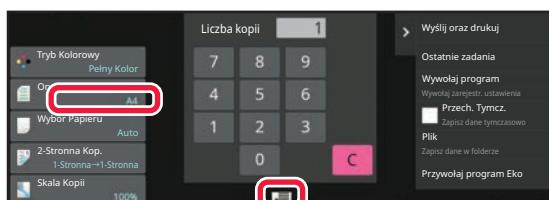



Orientacja ułożonego oryginału

Ułóż oryginał w sposób przedstawiony poniżej.

Ułożenie oryginału w nieprawidłowej orientacji może spowodować przedziurkowanie lub zszycie kopii w nieodpowiednim miejscu.

Sprawdź orientację obrazu lub obraz podglądu na "Ekranie podglądu".

[EKRAŃ PODGLĄDU \(strona 2-11\)](#)

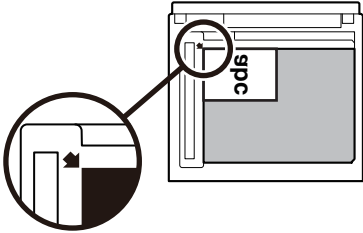
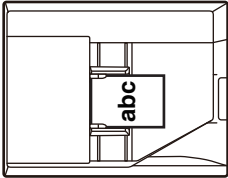
Szyba dokumentów	
Podajnik dokumentów	



Ustaw orientację obrazu, aby upewnić się, że orientacja umieszczonego oryginału jest poprawnie rozpoznawana. Informacje dotyczące orientacji oryginału zawiera część "[OKREŚLANIE ORIENTACJI ORYGINAŁU \(strona 3-31\)](#)".



WYBÓR PODAJNIKA PAPIERU DO KOPIOWANIA

Urządzenie jest ustawione tak, by automatycznie wybierać podajnik zawierający papier tego samego formatu co format włożonego oryginału (Automatyczny wybór papieru).

Jeśli chcesz zmienić format papieru do kopiowania, możesz ręcznie wybrać podajnik papieru.



- Jeśli w wybranym podajniku skończy się papier podczas zadania kopiowania, a zainstalowany jest inny podajnik dla tego samego formatu, podajnik ten zostanie automatycznie wybrany i zadanie kopiowania będzie kontynuowane.
- Jeżeli odpowiedni format papieru nie zostanie załadowany, kopiowanie może zostać zatrzymane.

1

Naciśnij przycisk [Wybór Papieru].

[PODSTAWOWA PROCEDURA WYKONYWANIA KOPII \(strona 3-6\)](#)

2

Naciśnij przycisk wymaganego podajnika.

Po wprowadzeniu ustawień naciśnij przycisk [OK].

W trybie łatwym



W trybie normalnym

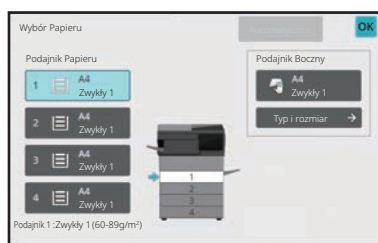

- Po wybraniu podajnika bocznego określ typ i format papieru zgodnie z rodzajem papieru włożonym do podajnika bocznego.
[OKREŚLANIE TYPU I FORMATU PAPIERU WŁOŻONEGO DO PODAJNIKA BOCZNEGO \(strona 3-38\)](#)
- W trybie normalnym można również wywołać ekran [Wybór papieru], naciskając obraz urządzenia w oknie podstawowym.



Aby ustawić automatyczny wybór podajnika, naciśnij przycisk [Automatycznie].



AUTOMATYCZNE KOPIOWANIE 2-STRONNE

KORZYSTANIE Z AUTOMATYCZNEGO PODAJNIKA DOKUMENTÓW PODCZAS KOPIOWANIA 2-STRONNEGO

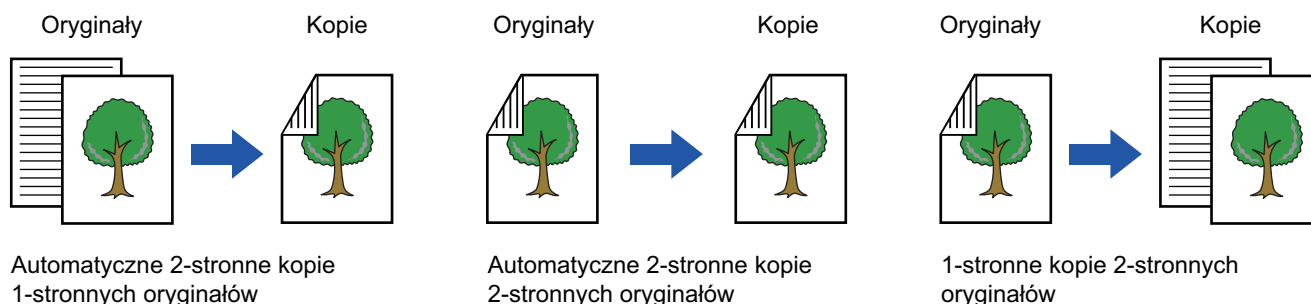

- Aby wykonać kopie 2-stronne, należy skonfigurować ustawienia kopiowania 2-stronnego przed zeskanowaniem oryginału.
- Kopiowanie dwustronne pomaga zaoszczędzić papier.

1

Ułóż oryginał na tacy automatycznego podajnika dokumentów (ADF).

[AUTOMATYCZNY PODAJNIK DOKUMENTÓW \(ADF\) \(strona 1-26\)](#)

2

Naciśnij przycisk [2-Stronna Kop.].

[EKRAN PODGLĄDU \(strona 2-11\)](#)

3

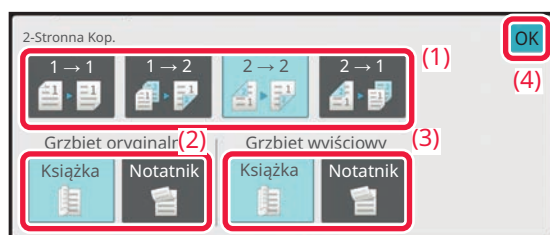

Wybierz tryb Kopia 2-Stronna.

- (1) Wybierz typ kopii 2-stronnej.
- (2) Jeśli oryginał jest ustawiony na "2-Stronna", wybierz opcję "Książka" lub "Notatnik" w obszarze "Grzbiet oryginalny".
- (3) Jeśli wydruk jest ustawiony na "2-Stronna", wybierz opcję "Książka" lub "Notatnik" w obszarze "Grzbiet wyjściowy".
- (4) Po wprowadzeniu ustawień naciśnij [OK].



4

Sprawdź papier (w podajniku) i wybierz tryb koloru, który będzie używany podczas kopiowania, a następnie naciśnij przyciski wszelkich innych ustawień, które chcesz wybrać.

Naciśnij przycisk [Oryginał] i określ orientację oryginału, aby zapewnić poprawne rozpoznanie orientacji.

[OKREŚLANIE ORIENTACJI ORYGINAŁU \(strona 3-31\)](#)

Szczegółowe informacje na temat możliwych do skonfigurowania funkcji znajdują się w kroku 3 w części "[KOPIOWANIE \(strona 3-6\)](#)".

5

Sprawdź podgląd.

[EKTRAN PODGLĄDU \(strona 2-11\)](#)

6

Naciśnij przycisk [Kolor Start] lub [Cz.-b. Start], aby rozpocząć kopiowanie.



UŻYWANIE SZYBY DOKUMENTÓW DO KOPIOWANIA 2-STRONNEGO

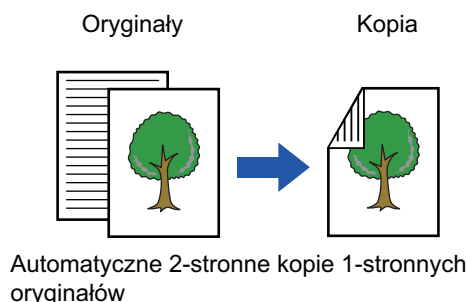

Kopiowanie dwustronne pomaga zaoszczędzić papier.

1

Ułóż oryginał na szybie dokumentów.

[SZYBA DOKUMENTÓW \(strona 1-29\)](#)

2

Naciśnij przycisk [2-Stronna Kop.].

[PODSTAWOWA PROCEDURA WYKONYWANIA KOPII \(strona 3-6\)](#)

3

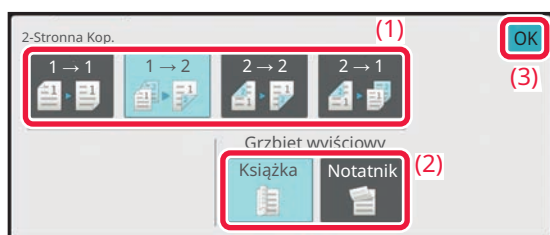

Wybierz tryb Kopia 2-Stronna.

(1) Naciśnij przycisk [1 → 2].

(2) Jeśli wydruk jest ustawiony na "2-Stronna", wybierz opcję "Książka" lub "Notatnik" w obszarze "Grzbiet wyjściowy".

(3) Po wprowadzeniu ustawień naciśnij [OK].

4

Sprawdź papier (w podajniku) i wybierz tryb koloru, który będzie używany podczas kopiowania, a następnie naciśnij przyciski wszelkich innych ustawień, które chcesz wybrać.

Naciśnij przycisk [Oryginał] i określ orientację oryginału, aby zapewnić poprawne rozpoznanie orientacji.

[OKREŚLANIE ORIENTACJI ORYGINAŁU \(strona 3-31\)](#)

Szczegółowe informacje na temat możliwych do skonfigurowania funkcji znajdują się w kroku 3 w części "[KOPIOWANIE \(strona 3-6\)](#)".

5

Naciśnij przycisk [Kolor Start] lub [Cz.-b. Start].



6

Ułóż kolejny oryginał i naciśnij przycisk [Kolor Start] lub [Cz.-b. Start], aby zeskanować oryginał.

Naciśnij ten sam przycisk, który został naciśnięty w kroku 5.

Powtarzaj ten krok, dopóki nie zostaną zeskanowane wszystkie oryginały.

7

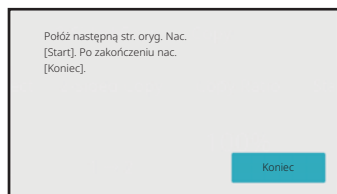

Naciśnij przycisk [Koniec], aby rozpocząć kopiowanie.



TRYBY KOPIOWANIA W KOLORZE

Wybierz jeden z trybów kolorowych: Auto, Pełny kolor, Cz.-b., 2 kolory i Jeden kolor.

Auto	Urządzenie automatycznie wykrywa, czy poszczególne oryginały są kolorowe czy czarno-białe i odpowiednio zmienia tryb (pełny kolor dla oryginałów kolorowych lub czarno-biały dla oryginałów czarno-białych).
Peł. Kolor	Oryginał jest kopiowany w pełnym kolorze.
Cz.-b.	Oryginał jest kopiowany w kolorze czarnym i białym.
2 Kolory	Oryginał jest kopiowany w dwóch kolorach poprzez zamianę określonego koloru w oryginale na inny. Jeśli jako określony kolor wybrano czerwony, rozpoznawane są czerwone części oryginału i zamieniane na inny określony kolor na kopii.
Pojedyn. Kolor*	Kopia jest wykonywana w jednym, dowolnym kolorze niezależnie od kolorów oryginału.

*Można ustawić w trybie normalnym.



Jeśli wybrano dowolny tryb kolorowy, po naciśnięciu przycisku [Cz.-b. Start] utworzona zostanie kopia czarno-biała.

1

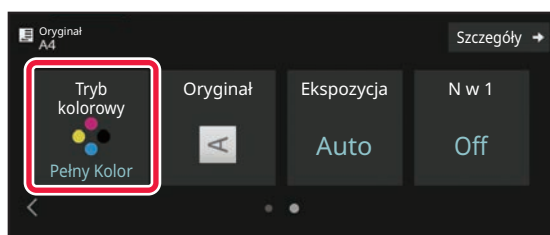

Naciśnij przycisk [Tryb kolorowy].

2

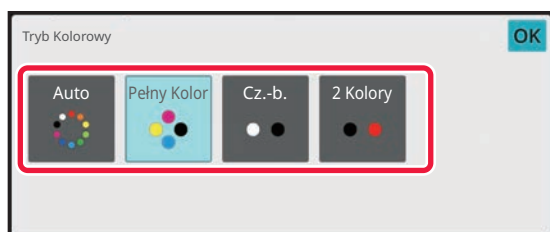

Wybierz tryb kolorowy.

Po wprowadzeniu ustawień naciśnij przycisk [OK].
Sprawdź, czy wybrano określony tryb kolorowy.



- Kiedy używany jest tryb automatyczny, zmiana między trybem kolorowym i czarno-białym może nie odbywać się prawidłowo dla niektórych oryginałów. W takim przypadku naciśnij przycisk [Kolor Start] lub [Cz.-b. Start], aby ręcznie przełączać tryby kolorowy i czarno-biały.
- Po wybraniu opcji [Cz.-b. Start] nie można korzystać z przycisku [Kolor Start].



KOPIOWANIE W DWÓCH KOLORACH

Oryginał jest kopiowany w dwóch kolorach poprzez zmianę określonego koloru na inny.

1 Naciśnij przycisk [Tryb Kolorowy].

2 Naciśnij przycisk [2 Kolory].

3 Naciśnij przycisk [Zmień].

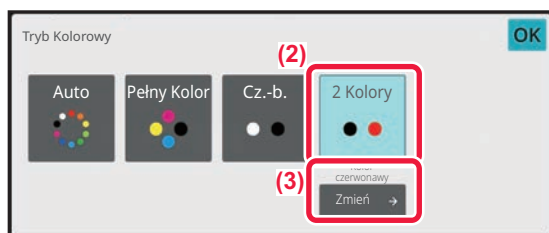

4 Naciśnij przycisk koloru, który ma być wydobywany.



Naciśnij przycisk koloru, który ma być wydobywany.

- [Oprócz czarnego]:
Wydobywa czarne części z oryginału i zamienia kolory pozostałych części na określony kolor.
- [Kolor czerwony]:
Wydobywa czerwone części z oryginału i zamienia je na określony kolor.

5 Wybierz kolor, na który ma być zamieniany wydobyty kolor.

Po zakończeniu wprowadzania ustawień naciśnij przycisk [OK] na ekranie [2 Kolory] i sprawdź, czy zmienione ustawienie jest wyświetlane obok przycisku [2 Kolory] na ekranie trybu kolorowego.

Po sprawdzeniu ustawienia naciśnij przycisk [OK].

Sprawdź, czy wybrano określony tryb kolorowy.



KOPIOWANIE W JEDNYM KOLORZE

Oryginał jest kopiowany w jednym wybranym kolorze.

1

Naciśnij przycisk [Szczegóły], aby zmienić tryb na normalny.

[TRYB ŁATWY \(strona 3-3\)](#)

2

Naciśnij przycisk [Tryb Kolorowy].

3

Naciśnij przycisk [Pojedyn. Kolor].

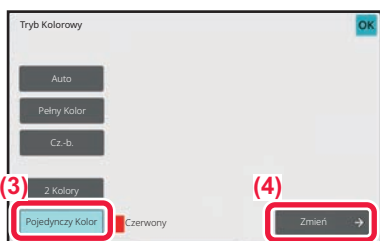
4

Naciśnij przycisk [Zmień].

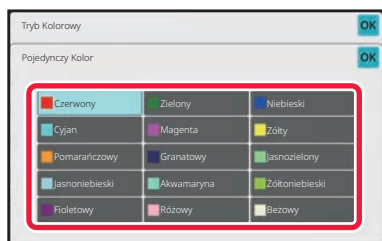
5

Naciśnij kolor, którego chcesz użyć.

Po zakończeniu wprowadzania ustawień naciśnij przycisk [OK] na ekranie [Pojedyn. Kolor] i sprawdź, czy zmienione ustawienie jest wyświetlane obok przycisku [Pojedyn. Kolor] na ekranie trybu kolorowego.

Po sprawdzeniu ustawienia naciśnij przycisk [OK] na ekranie [Tryb Kolorowy].



ZMIANA EKSPOZYCJI I TYPU OBRAZU ORYGINAŁU

AUTOMATYCZNE USTAWIANIE EKSPOZYCJI I TYPU ORYGINAŁU

Zgodnie z ustawieniem standardowym ekspozycja oraz typ oryginału są dobierane automatycznie, zależnie od kopiowanego oryginału. (Wyświetlany jest komunikat [Auto]).

Funkcja ta automatycznie reguluje obraz podczas kopiowania czarno-białego i w trybie pełnego koloru w celu uzyskania najbardziej odpowiedniej kopii.

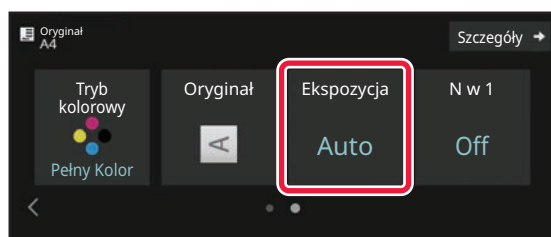

RĘCZNE USTAWIANIE EKSPOZYCJI I TYPU ORYGINAŁU

W tej części objaśniono sposób wyboru typu oryginału stosownie do oryginału, który ma być skopiowany, oraz sposób ręcznego wyboru ekspozycji.

1 Naciśnij przycisk [Ekspozycja].

[TRYB KOPIOWANIA \(strona 3-3\)](#)

2



Naciśnij   lub przesuwaj suwak, aby wyregulować poziom ekspozycji.

Po dostosowaniu ekspozycji naciśnij przycisk [OK].
Ten etap kończy procedurę w trybie prostym.

3

Aby wybrać więcej szczegółowych ustawień, naciśnij przycisk [Szczegóły] w celu przełączenia na tryb normalny.

[TRYB ŁATWY \(strona 3-3\)](#)

4

Naciśnij przycisk [Ekspozycja].



5

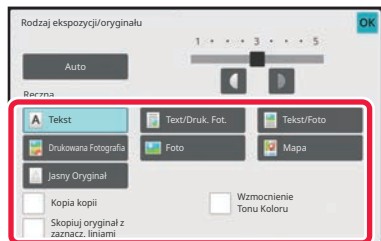

Naciśnij wymagany przycisk typu obrazu oryginału, aby określić typ oryginału.

Naciśnij przycisk odpowiadający typowi oryginału.

Przyciski wyboru typu obrazu oryginału

- **Tekst:**
Ten tryb służy do skanowania standardowych dokumentów tekstowych.
- **Tekst/Druk. Fot.:**
Ten tryb zapewnia optymalną jakość kopiowania oryginałów zawierających tekst i drukowane fotografie, np. magazynów lub katalogów.
- **Tekst/Foto:**
Ten tryb zapewnia optymalną jakość kopiowania oryginałów zawierających tekst i fotografie, np. dokumentów tekstowych z doklejonymi zdjęciami.
- **Drukowana Fotografia:**
Ten tryb najlepiej nadaje się do kopiowania drukowanych fotografii, np. z magazynu lub katalogu.
- **Photo:**
Używaj tego trybu do kopiowania fotografii.
- **Mapa:**
Ten tryb nadaje się najlepiej do kopiowania dokumentów zawierających jasno cieniowane obszary i teksty, które zazwyczaj znajdują się na mapach.
- **Jasny Oryginał:**
Ten tryb jest przeznaczony dla oryginałów z jasnym tekstem pisany ołówkiem.



- W przypadku używania kopii lub strony wydrukowanej na urządzeniu jako oryginału:
W przypadku używania kopii lub strony wydrukowanej na urządzeniu jako oryginału naciśnij pole wyboru [Kopia kopii], aby pojawił się symbol .
Opcja [Kopia kopii] jest dostępna, jeśli jako typ obrazu oryginału wybrano opcję [Auto], [Tekst], [Drukowana Fotografia] lub [Text/Druk. Fot.].
- Aby wzmocnić kolory kopii kolorowej:
Dotknij pola wyboru [Wzmocnienie Tonu Koloru], aby pojawił się symbol .
Po wybraniu typu oryginału wybierz opcję [Wzmocnienie Tonu Koloru].
- Jeśli chcesz, by elementy wykonane pisakiem fluorescencyjnym były bardziej widoczne:
W przypadku używania strony z zaznaczonymi liniami jako oryginału naciśnij pole wyboru [Skopiuuj oryginał z zaznacz. liniami], aby pojawił się symbol .
- Funkcji [Kopia kopii] i [Wzmocnienie Tonu Koloru] nie można używać razem.
- Funkcji [Kopia kopii], [Wzmocnienie Tonu Koloru], [Skopiuuj oryginał z zaznacz. liniami] oraz [Intensywność] w menu "Inne" nie można ze sobą łączyć.



6

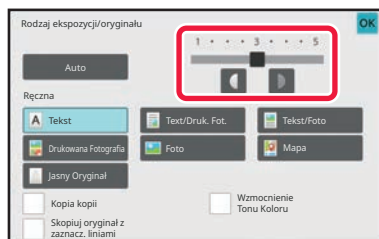

Naciśnij   lub przesunij suwak, aby wyregulować poziom ekspozycji.

Jeśli zmienisz ekspozycję typu oryginału na [Auto], typ obrazu oryginału zostanie automatycznie zmieniony na [Text/Druk. Fot.].

Po dostosowaniu ekspozycji naciśnij przycisk [OK].



Wskazówki dotyczące poziomu ekspozycji po wybraniu [Tekst] jako wartości dla "Rodzaj ekspozycji/oryginału"

- Od 1 do 2: Ciemne oryginały, np. gazety
- 3: Oryginały o normalnej gęstości
- Od 4 do 5: Oryginały pisane ołówkiem lub z tekstem w jasnym kolorze



POWIĘKSZANIE/POMNIEJSZANIE

AUTOMATYCZNY WYBÓR SKALI

W tej części objaśniono sposób automatycznego wybierania skali stosownie do formatu papieru, w przypadku ręcznej zmiany podajnika papieru w celu wykonania kopii na papierze w formacie innym niż format oryginału.

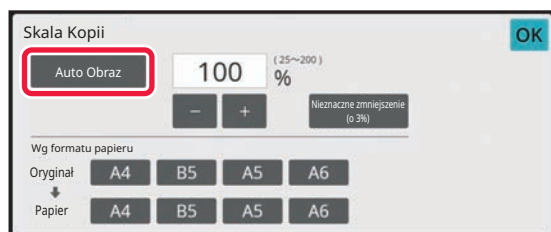

W przypadku formatów niestandardowych, aby móc korzystać z opcji Auto Obraz, należy wprowadzić format.

1

Wybierz ręcznie podajnik papieru i ułóż oryginał w urządzeniu.

Ułóż oryginał na tacy automatycznego podajnika dokumentów lub na szybie dokumentów.

[WYBÓR PODAJNIKA PAPIERU DO KOPIOWANIA \(strona 3-13\)](#)

[AUTOMATYCZNY PODAJNIK DOKUMENTÓW \(ADF\) \(strona 1-26\)](#)

[SZYBA DOKUMENTÓW \(strona 1-29\)](#)

2

Naciśnij przycisk [Skala Kopii].

[TRYB KOPIOWANIA \(strona 3-3\)](#)

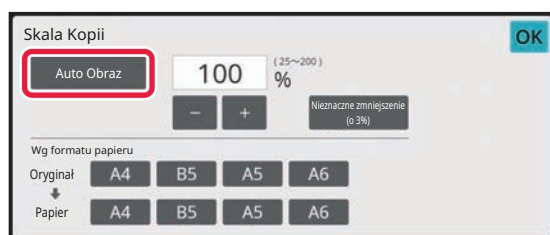
3

Naciśnij przycisk [Auto Obraz].

Skala pomniejszenia lub powiększenia jest wybierana automatycznie na stosownie do formatu oryginału i wybranego formatu papieru.

Automatycznie wybrana skala pojawi się na wskaźniku skali kopiowania.



- **Aby wyłączyć funkcję automatycznego ustawiania skali:**

Naciśnij przycisk [Auto Obraz], aby anulować wybór tej opcji.

- **Przywrócenie skali 100%:**

Naciśnij przycisk [100%].





RĘCZNE USTAWIANIE SKALI

W tej części objaśniono sposób określania dowolnej skali podczas kopiowania na papierze o formacie innym niż format oryginału lub w przypadku zmiany formatu obrazu przeznaczonego do kopiowania.

Do określania skali można użyć jednej z następujących trzech metod.

Ustawianie żądanej skali powiększenia

Skalę powiększenia można modyfikować w przyrostach co 1%; żądaną skalę można ustawiać za pomocą przycisków   lub 10.

Możesz także wybrać współczynnik powiększenia lub zmniejszenia między powszechnie używanymi stałymi rozmiarami za pomocą przycisków zaprogramowanych współczynników.

Do każdego przycisku skali zaprogramowanej można dodać maksymalnie dwie wartości skali, odpowiednio do powiększania i zmniejszania.

Określanie formatu papieru.

Określ wymiary formatu oryginału i wydruku, aby automatycznie uzyskać odpowiednią skalę.

Przykładowo po wybraniu formatu A4 oryginału oraz formatu A5 rozmiaru papieru skala zostanie automatycznie ustawiona na 70%.

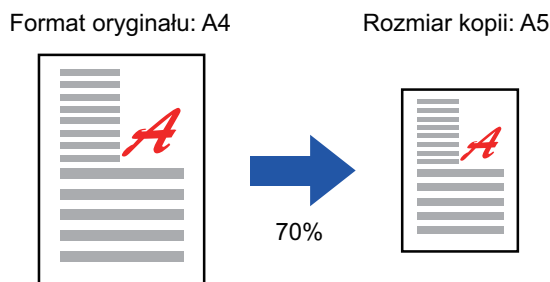

Określanie wymiarów obrazu

Określ rozmiar obrazu oryginału i wydruku, aby automatycznie uzyskać odpowiednią skalę.

Aby wykonać kopię o tej samej proporcji wymiaru w pionie do wymiaru w poziomie, wprowadź wymiar w pionie lub wymiar w poziomie.

Przykładowo po wprowadzeniu wartości 90 mm jako formatu źródłowego oraz wartości 135 mm jako rozmiaru wydruku skala zostanie automatycznie ustawiona na 150%.

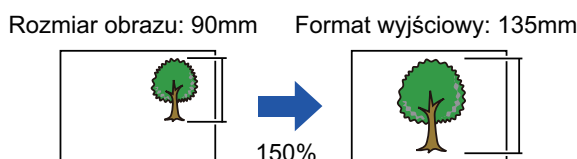

Jeśli używany jest automatyczny podajnik dokumentów, skalę kopiowania w pionie i w poziomie można regulować w zakresie od 25% do 200%.



Przywracanie skali 100%:
Naciśnij przycisk [100%].



Ustawianie żądanej skali powiększenia

1 Naciśnij przycisk [Skala Kopii].

[TRYB KOPIOWANIA \(strona 3-3\)](#)

2

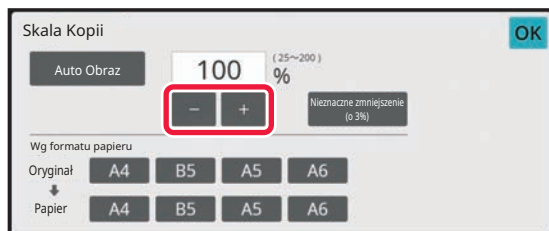

Naciśnij **-** **+**, aby ustawić skalę.

Po wprowadzeniu ustawień naciśnij przycisk [OK].
Sprawdź, czy format jest odpowiedni dla wybranej skali.



- Po naciśnięciu przycisku [Nieznaczne zmniejszenie (o 3%)] ustawiona skala zostanie zmniejszona o 3%.

W trybie normalnym

- Są dwa ekrany ustawień. Do przełączania między ekranami służy przycisk [Inne proporcje].
- Aby szybko ustawić format, określ najpierw wartość bliską wymaganej wartości za pomocą klawiatury numerycznej, a następnie naciśnij **-** **+** w celu dostosowania.
- Do przycisku skali zaprogramowanej można dodać maksymalnie dwie często używane wartości skali, odpowiednio do powiększania i zmniejszania.



Anulowanie wszystkich ustawień:

Naciśnij przycisk [CA].

Określanie formatu papieru.

1 Naciśnij przycisk [Skala Kopii].

[TRYB KOPIOWANIA \(strona 3-3\)](#)

2

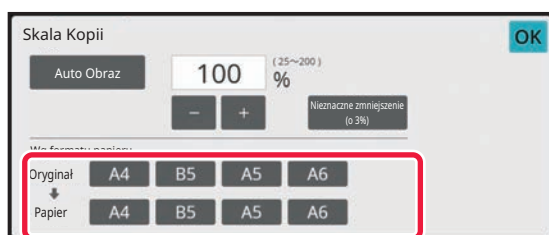

Określ format oryginału (format papieru załadowanego oryginału) i format kopii (format wydrukowanej kopii).

Po wprowadzeniu ustawień naciśnij przycisk [OK].



Anulowanie wszystkich ustawień:

Naciśnij przycisk [CA].



Określanie wymiarów obrazu

1

Naciśnij przycisk [Szczegóły], aby zmienić tryb na normalny.

[TRYB ŁATWY \(strona 3-3\)](#)

2

Naciśnij przycisk [Skala Kopii].

3

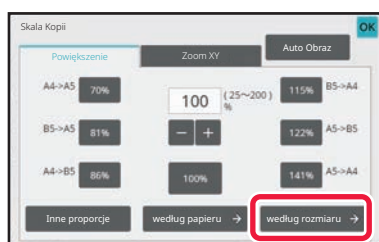

Naciśnij przycisk [według rozmiaru] w zakładce [Powiększenie].

4

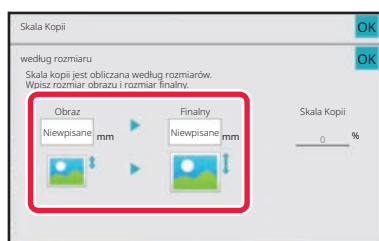

Określ rozmiar obrazu (wymiarzy obrazu do powiększenia lub zmniejszenia) i rozmiar wyjściowy (wymiarzy powiększonego lub zmniejszonego obrazu).

Naciśnij obszar rozmiaru obrazu i rozmiaru wydruku, a następnie wprowadź rozmiary za pomocą przycisków numerycznych.

Po wprowadzeniu ustawień naciśnij przycisk [OK].



• **W przypadku wprowadzenia nieprawidłowego formatu:**

Naciśnij przycisk [C] w obszarze przycisków numerycznych wyświetlonych po dotknięciu obszaru wprowadzania danych i ustaw prawidłowy rozmiar.

• **Anulowanie wszystkich ustawień:**

Naciśnij przycisk [CA].



NIEZALEŻNE ZWIĘKSZANIE/ZMNIEJSZANIE DŁUGOŚCI I SZEROKOŚCI

W tej części objaśniono sposób niezależnego określania skali kopii w poziomie i w pionie.

Gdy ustawiona jest skala 50% w poziomie i 70% w pionie

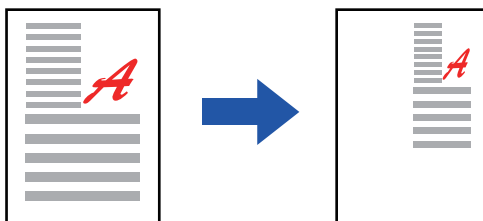

Do określania skali można użyć jednej z następujących trzech metod.

Używanie przycisku zaprogramowanej skali

Określ wybraną skalę za pomocą zaprogramowanych przycisków skali.

Ustawienie żądanej skali

Określ wybraną skalę za pomocą przycisków **-** **+**, dzięki którym można ustawiać skalę w przyrostach co 1%.

Określanie wymiarów obrazu

Określ rozmiar obrazu oryginału i wydruku, aby automatycznie uzyskać odpowiednią skalę. Podaj wymiary w pionie i w poziomie.



Jeśli używany jest automatyczny podajnik dokumentów, skalę kopiowania w pionie i w poziomie można regulować w zakresie od 25% do 200%.



Anulowanie ustawienia powiększenia XY:
Naciśnij zakładkę [Powiększenie] lub przycisk [CA].



Używanie przycisku zaprogramowanej skali

1

Naciśnij przycisk [Szczegóły], aby zmienić tryb na normalny.

[TRYB ŁATWY \(strona 3-3\)](#)

2

Naciśnij przycisk [Skala Kopii], a następnie wybierz zakładkę [Zoom XY].

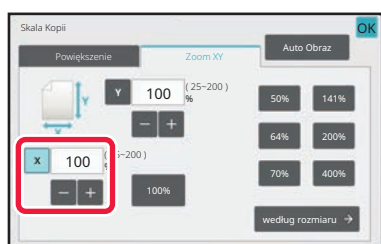
3

Naciśnij przycisk [X] i ustaw skalę X (poziomą).



- Aby szybko ustawić skalę, najpierw określ wartość zbliżoną do wartości wymaganej, a następnie wyreguluj ją za pomocą przycisków **-** **+**.
- Naciśnij każdy obszar osi X (poziomej) i Y (pionowej), a następnie wprowadź rozmiary za pomocą przycisków numerycznych.

4

Naciśnij przycisk [Y] i ustaw skalę Y (pionową) w taki sam sposób, jak za pomocą przycisku [X].

Po wprowadzeniu ustawień naciśnij przycisk [OK].

Sprawdź, czy format jest odpowiedni dla wybranej skali.



Określanie wymiarów obrazu

1

Naciśnij przycisk [według rozmiaru].

[Ustawianie żądanej skali powiększenia \(strona 3-26\)](#)

2

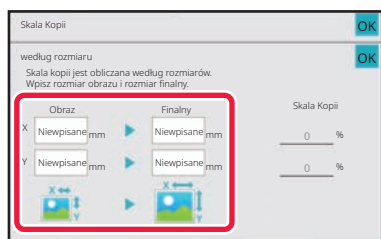

Określ wartości X i Y rozmiaru obrazu oraz rozmiaru wyjściowego.

Sprawdź, czy format jest odpowiedni dla wybranej skali.
Po wprowadzeniu ustawień naciśnij przycisk [OK].



Naciśnij obszary rozmiaru obrazu i formatu wyjściowego, a następnie wprowadź rozmiary za pomocą przycisków numerycznych.



- **W przypadku wprowadzenia nieprawidłowego formatu:**

Naciśnij przycisk [C] w obszarze przycisków numerycznych wyświetlonych po dotknięciu obszaru wprowadzania danych i ustaw prawidłowy rozmiar.

- **Anulowanie wszystkich ustawień:**

Naciśnij przycisk [CA].



WYBÓR ORIENTACJI I FORMATU ORYGINAŁU

Ustawiony format oryginału można sprawdzić w sposób opisany w części [SPRAWDZANIE FORMATU ORYGINAŁU \(strona 3-11\)](#).

Aby zmienić format oryginału, dotknij przycisku [Oryginał] i ustaw format oryginału.

Ustaw orientację obrazu, aby upewnić się, że orientacja umieszczonego oryginału jest poprawnie rozpoznawana.



Ustaw orientację i format oryginału przed skanowaniem oryginału.

OKREŚLANIE ORIENTACJI ORYGINAŁU

Gdy określisz stronę początkową (strona górna lub lewa) umieszczonego oryginału, orientacja zostanie poprawnie rozpoznana.

Ustawienia pozycji wykańczania i ustawienia układu N-Up są określane przy użyciu rozpoznanej orientacji.

W trybie łatwym

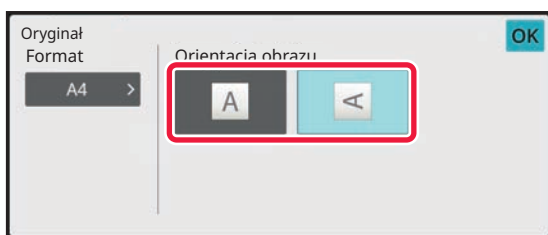

W trybie normalnym

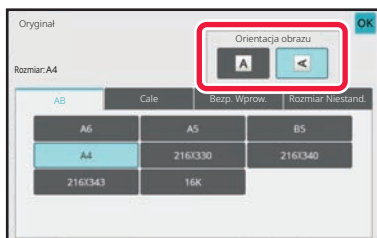



WYBÓR ORIENTACJI I FORMATU ORYGINAŁU

1

Naciśnij przycisk [Oryginał], aby ustawić orientację oryginału.

[TRYB KOPIOWANIA \(strona 3-3\)](#)

2

Naciśnij zakładkę [Format].

3

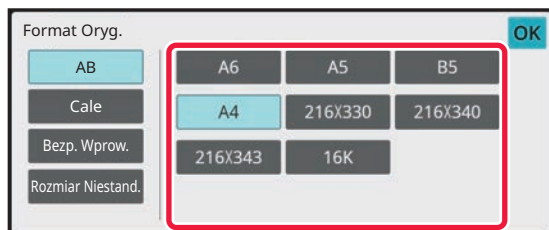

Naciśnij przycisk odpowiedniego formatu oryginału.

Po wprowadzeniu ustawień naciśnij przycisk [OK].



OKREŚLANIE ORIENTACJI I FORMATU ORYGINAŁÓW W FORMACIE NIESTANDARDOWYM

1

Naciśnij przycisk [Oryginał], aby ustawić orientację oryginału.

[TRYB KOPIOWANIA \(strona 3-3\)](#)

2

Naciśnij przycisk [Oryginał].

3

Naciśnij przycisk [Bezp. Wprow.].

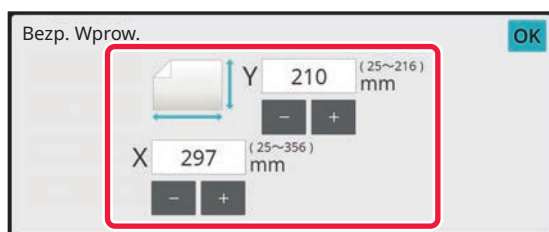
4

Podaj format oryginału.

Po wprowadzeniu ustawień naciśnij przycisk [OK].



- Naciśnij obszary, na których wyświetlane są odpowiednio szerokość i wysokość, a następnie wprowadź rozmiary za pomocą przycisków numerycznych.
- Wygodnie jest używać **- +**, aby dostosować precyzyjnie wprowadzony wymiar.

5

Naciśnij przycisk [OK].

Upewnij się, że ustawiony format oryginału jest wyświetlany w górnym lewym rogu ekranu.



PROGRAMOWANIE CZĘSTO UŻYWANYCH FORMATÓW ORYGINAŁÓW

Często używane niestandardowe formaty oryginału można zaprogramować. W tej części instrukcji znajduje się opis programowania, odzyskiwania, zmiany i usuwania niestandardowych formatów oryginału.



- Zaprogramowany format oryginału będzie przechowywany w pamięci nawet w przypadku wyłączenia zasilania.
- W odniesieniu do kopiowania, faksu i wysyłania obrazów zarejestrować można łącznie 12 niestandardowych formatów oryginału.
- Dodane formaty oryginalne zostaną również wyświetlone w innych trybach.
- Format oryginału można rejestrować, modyfikować i usuwać jedynie w trybie normalnym.

PROGRAMOWANIE FORMATÓW ORYGINAŁÓW (POPRAW/USUŃ)

1

Naciśnij przycisk [Szczegóły], aby zmienić tryb na normalny.

[TRYB ŁATWY \(strona 3-3\)](#)

2

Naciśnij przycisk [Oryginał].

3

Naciśnij zakładkę [Rozm. Niestan.].

4

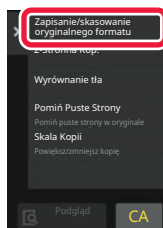

Naciśnij przycisk [Zapisanie/skasowanie oryginalnego formatu] na panelu sterowania.



5

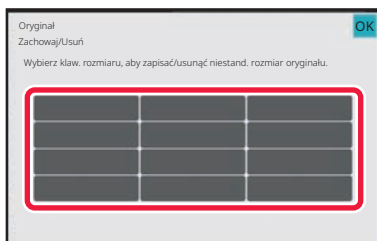

Naciśnij przycisk (), któremu ma być przyporządkowany format niestandardowy.

Naciśnij przycisk, na którym nie ma formatu.



Edycja lub usuwanie przycisku z wcześniej przypisanym programem:

Naciśnij przycisk, który chcesz zmienić lub usunąć. Pojawi się następujący ekran.

- Aby zmienić ustawienie, naciśnij przycisk [Popraw] i przejdź do następnego punktu.
- Aby usunąć przycisk, naciśnij przycisk [Usuń]. Sprawdź, czy format oryginału został skasowany, i naciśnij przycisk [OK].

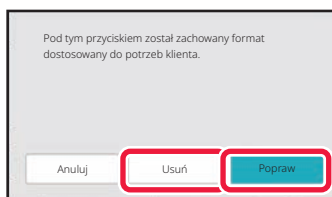

6

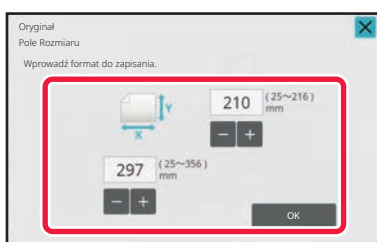

Podaj format oryginału.

Naciśnij obszary, na których wyświetlane są odpowiednio szerokość i wysokość, a następnie wprowadź rozmiary za pomocą przycisków numerycznych.



Wygodnie jest używać **- +**, aby dostosować precyzyjnie wprowadzony wymiar.

7

Naciśnij przycisk [OK].

Po wprowadzeniu wszystkich ustawień naciśnij przycisk **X** i sprawdź, czy przycisk z formatem zapisanym na ekranie oryginału został prawidłowo dodany. Po sprawdzeniu ustawienia naciśnij przycisk [OK].



Aby anulować operację:

Naciśnij przycisk [CA].



Wyszukiwanie zaprogramowanego formatu oryginału

1

Wykonaj kroki od 1 do 2 z części [WYBÓR ORIENTACJI I FORMATU ORYGINAŁU \(strona 3-32\)](#).

2

Naciśnij przycisk [Rozm. Niestan.].

3

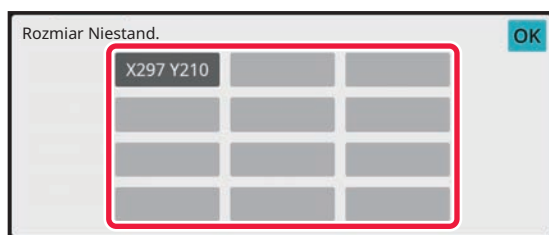

Naciśnij przycisk formatu oryginału, którego chcesz użyć.

Po naciśnięciu przycisku z formatem oryginału naciśnij przycisk [OK].



Anulowanie operacji
Naciśnij przycisk [CA].

4

Naciśnij przycisk [OK].

Upewnij się, że ustawiony format oryginału jest wyświetlany w górnym lewym rogu ekranu.



KOPIOWANIE Z UŻYCIEM PODAJNIKA BOCZNEGO

KOPIOWANIE Z UŻYCIEM PODAJNIKA BOCZNEGO

Podajnik boczny umożliwia sporządzanie kopii nie tylko na papierze zwykłym, ale również na folii, kopertach i innych nośnikach specjalnych.



Szczegółowe informacje na temat papieru, który można włożyć do podajnika bocznego, znajdują się w części "[DOZWOLONE TYPY PAPIERU \(strona 1-10\)](#)".

Środki ostrożności związane z ładowaniem papieru do podajnika bocznego omówiono w części "[ŁADOWANIE PAPIERU DO PODAJNIKA BOCZNEGO \(strona 1-19\)](#)".

1

Włóż papier do podajnika bocznego.

[ŁADOWANIE PAPIERU DO PODAJNIKA BOCZNEGO \(strona 1-19\)](#)

2

Naciśnij przycisk [Wybór papieru], a potem przycisk podajnika bocznego.

Każdy przycisk podajnika bocznego wyświetla format i rodzaj włożonego papieru.

[WYBÓR PODAJNIKA PAPIERU DO KOPIOWANIA \(strona 3-13\)](#)



Jeśli ustawienia wymagają zmiany, naciśnij przycisk [Typ i rozmiar] i wybierz format oraz rodzaj papieru.

[OKREŚLANIE TYPU I FORMATU PAPIERU WŁOŻONEGO DO PODAJNIKA BOCZNEGO \(strona 3-38\)](#)

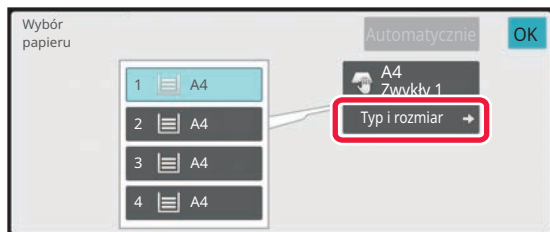
**3**

Ułóż oryginał.

Ułóż oryginał na tacy automatycznego podajnika dokumentów lub na szybie dokumentów.

[AUTOMATYCZNY PODAJNIK DOKUMENTÓW \(ADF\) \(strona 1-26\)](#)

[SZYBA DOKUMENTÓW \(strona 1-29\)](#)

4

Naciśnij przycisk [Kolor Start] lub [Cz.-b. Start], aby rozpocząć kopiowanie.



OKREŚLANIE TYPU I FORMATU PAPIERU WŁOŻONEGO DO PODAJNIKA BOCZNEGO

1

Naciśnij przycisk [Wybór papieru].

[WYBÓR PODAJNIKA PAPIERU DO KOPIOWANIA \(strona 3-13\)](#)

2

Naciśnij przycisk [Typ i rozmiar], a następnie naciśnij przycisk odpowiadający rodzajowi włożonego papieru.

3

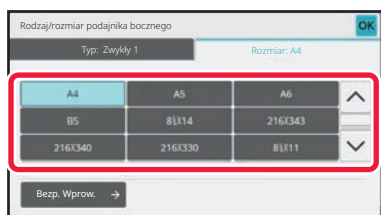

Naciśnij przycisk [Format], a następnie naciśnij przycisk odpowiadający formatowi włożonego papieru.

Naciśnij przycisk [Bezp. Wprow.], aby wprowadzić wartość liczbową dla formatu włożonego papieru.

Po wprowadzeniu ustawień naciśnij przycisk [OK].



Bezpośrednie wprowadzanie formatu papieru

Naciśnij przycisk [inch], aby ustawić format papieru w calach, lub przycisk [AB], aby ustawić w milimetrach.

Po wprowadzeniu formatu papieru za pomocą przycisku **- +**, naciśnij przycisk [OK].

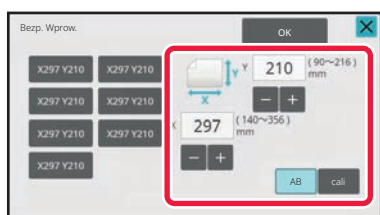





WYDRUK

USTAWIENIA FUNKCJI SORTUJ/GRUPOJ

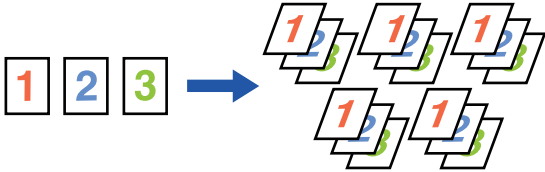
W tej części objaśniono sposób wyboru metody sortowania podczas wydruku zeskanowanego oryginału.

Automatycznie	Włącza tryb sortowania, gdy oryginał jest wkładany do automatycznego podajnika dokumentów, lub tryb grupowania, gdy oryginał jest układany na szybie dokumentów.
Sortowanie	W tym trybie skanowane oryginały są sortowane wg zestawów, a następnie drukowane. Przykład: Gdy liczba kopii jest ustawiona na 5 w ramach sortowania 
Grupa	W tym trybie skanowane oryginały są grupowane wg stron, a następnie drukowane. Przykład: Gdy liczba kopii jest ustawiona na 5 w ramach grupowania 

1

Naciśnij przycisk [Szczegóły], aby zmienić tryb na normalny.

[TRYB ŁATWY \(strona 3-3\)](#)



Naciśnij przycisk [Oryginał] i określ orientację oryginału, aby zapewnić poprawne rozpoznanie orientacji.

[OKREŚLANIE ORIENTACJI ORYGINAŁU \(strona 3-31\)](#)

2

Naciśnij przycisk [Wyjście].



Jeśli zainstalowany jest finiszier wewnętrzny, naciśnij przycisk [Sortuj/ Grupuj] w menu [Inne].

3

Wybierz metodę sortowania.

Po wprowadzeniu ustawień naciśnij przycisk [OK].





- Zaznaczenie pola wyboru spowoduje, że każdy zestaw wydruku będzie przesuwany względem poprzedniego, co ułatwi wyjmowanie z tacy odbiorczej.
- Aby zmienić tacę odbiorczą, naciśnij przycisk [Taca Odbiorcza] i wybierz miejsce odbioru.



USTAWIENIA ZSZYWANIA

Określ, czy zestaw wydruków będzie zszywany, czy nie.

Orientacja Pionowa

Orientacja Oryginału	Zszywaj	Pozycja zszywki
-	WYŁ.	Bez zszywania.
Orientacja Pionowa	WŁ.	
Orientacja Pozioma		



- Pozycje zszywek są przedstawione w części "[EKRAŃ PODGLĄDU \(strona 2-11\)](#)". Tekst zostanie wydrukowany z ustawioną wielkością niezależnie od ustawienia skali kopiowania i formatu papieru.
- Do korzystania z funkcji zszywania potrzebny jest wewnętrzny finisz.

Zszywanie włączone

1

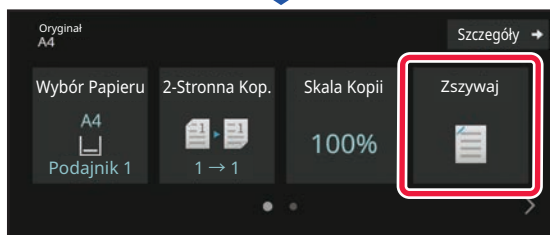
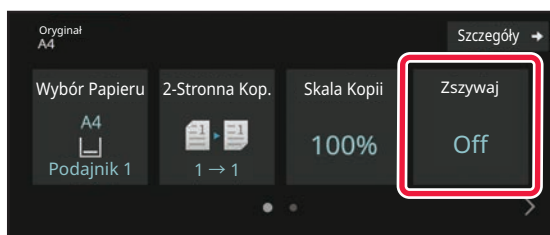

Naciśnij przycisk [Zszywaj].

[TRYB KOPIOWANIA \(strona 3-3\)](#)



Naciśnij przycisk [Oryginał] i określ orientację oryginału, aby zapewnić poprawne rozpoznanie orientacji.

[OKREŚLANIE ORIENTACJI ORYGINAŁU \(strona 3-31\)](#)

W trybie normalnym

- Naciśnij przycisk [Sort. ze zszyw.].

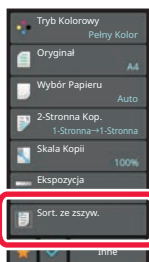

- Aby zmienić tacę wyjścia papieru, przed ustawieniem zszywek wybierz lokalizację docelową w opcji [Taca Odbiorcza] menu [Inne funkcje].
- Jeśli liczba zeskanowanych oryginałów przekracza limit liczby zszywanych arkuszy, wyświetlany jest odpowiedni komunikat. Naciśnij przycisk [Kontynuuj] lub [Anuluj].
[Anuluj]: Funkcja zszywania z sortowaniem zostaje anulowana.
[Kontynuuj]: wydruki są sortowane bez zszywania.



WSTAWIANIE STRON ROZDZIELAJĄCYCH MIĘDZY KOPIAMI LUB ZADANIAMI

Ta funkcja powoduje wstawianie stron rozdzielających między poszczególne zestawy kopii lub między poszczególne zadania.

Gdy strony rozdzielające są wstawiane między zestawy kopii, można określić, czy strona rozdzielająca będzie umieszczana przed, czy po każdym zestawie. Można również określić liczbę kopii, które będą stanowiły jeden zestaw. Wstawiając strony rozdzielające pomiędzy zadaniami, można określić, czy strona rozdzielająca ma być wstawiana przed czy po każdym zadaniu.

Przykłady wstawiania strony rozdzielającej

W poniższych przykładach wytwarzane są cztery kopie dwustronicowego oryginału.

Wstawianie strony rozdzielającej przed każdym zestawem obejmującym dwie kopie



Wstawianie strony rozdzielającej po każdym zestawie obejmującym dwie kopie

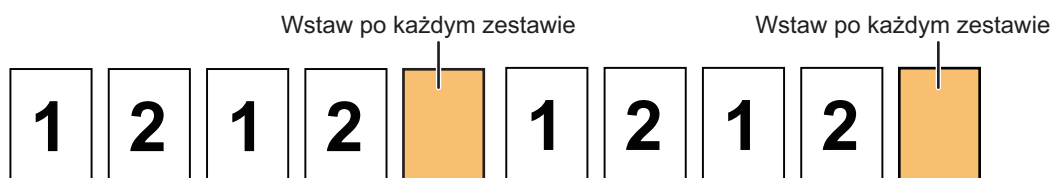

Wstawianie stron rozdzielających przed zadaniem i po zadaniu

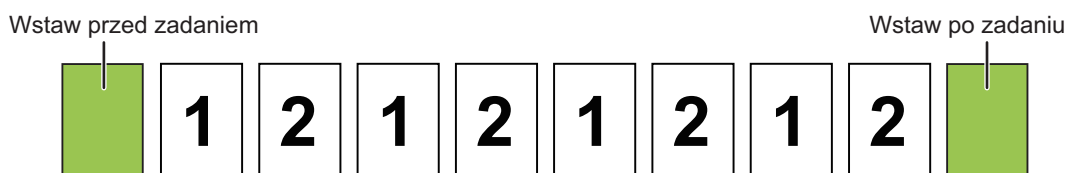

- Gdy ta funkcja jest stosowana z funkcją Sortuj/Grupuj i zszyj, wówczas funkcja Sortuj/Grupuj i zszyj nie jest stosowana do stron rozdzielających.
- Tej funkcji nie można używać w połączeniu ze zszywaniem i wstawianiem przekładki dla każdego zadania.
- Gdy jest stosowana z funkcją rozsunięcia, strona rozdzielająca nigdy nie jest przesuwana samodzielnie; strona rozdzielająca jest zawsze przesuwana razem z zestawem wydruków.

1

Naciśnij przycisk [Szczegóły], aby zmienić tryb na normalny.

[TRYB ŁATWY \(strona 3-3\)](#)



Naciśnij przycisk [Oryginał] i określ orientację oryginału, aby zapewnić poprawne rozpoznanie orientacji.

[OKREŚLANIE ORIENTACJI ORYGINAŁU \(strona 3-31\)](#)

2

Naciśnij przycisk [Inne], a następnie przycisk [Strona rozdzielająca].



3

Określ tryb wstawiania strony rozdzielającej.

- Aby wstawić strony rozdzielające między zestawy kopii, ustaw w polu wyboru [Wstaw pocz. zestawów] lub [Wstaw kon. zestawów] znacznik . Następnie naciśnij , aby określić liczbę kopii w każdym zestawie.
- Aby wstawić strony rozdzielające między zadania, ustaw w polu wyboru [Wstaw przed zadaniem] lub [Wstaw po zadaniu] znacznik .
- Po wprowadzeniu ustawień naciśnij przycisk [OK].



Zmiana podajnika strony rozdzielającej:

Naciśnij przycisk [Podajnik Papieru], aby wyświetlić ekran wyboru podajnika. Naciśnij podajnik stron rozdzielających na ekranie wyboru podajnika. Więcej informacji na ten temat można znaleźć w częściach "[WYBÓR PODAJNIKA PAPIERU DO KOPIOWANIA \(strona 3-13\)](#)" i "[OKREŚLANIE TYPU I FORMATU PAPIERU WŁOŻONEGO DO PODAJNIKA BOCZNEGO \(strona 3-38\)](#)".



Aby anulować wstawianie stron rozdzielających:

Usuń zaznaczenie pola wyboru dla trybu wstawiania stron rozdzielających.



FUNKCJE KOPIOWANIA GRUPOWEGO

KOPIOWANIE WIELU ORYGINAŁÓW NA JEDNEJ STRONIE (N-Up)

Ta funkcja służy do kopiowania wielu stron oryginału rozmieszczonych na jednym arkuszu papieru.

Wybierz opcję 2-w 1, aby skopiować dwie strony oryginału na jeden arkusz, 4-w 1, aby skopiować cztery strony oryginału na jeden arkusz, lub 8-w 1, aby skopiować osiem stron oryginału na jeden arkusz.

Ta funkcja pozwala zaprezentować wiele stron w zwartym formacie lub przedstawić wygląd wszystkich stron w dokumencie.

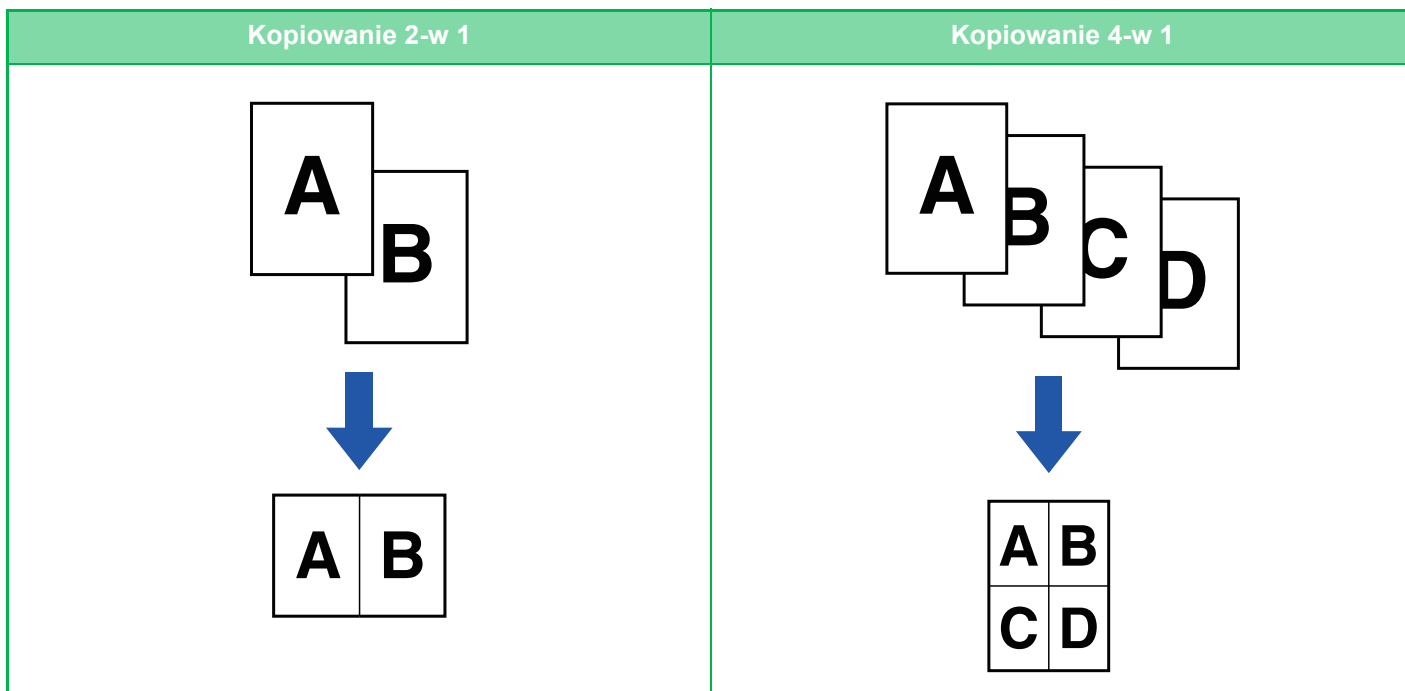

W przypadku dodawania arkusza okładki wybierz opcję Ustawienie okładki, aby skopiować na pierwszy arkusz tylko przednią stronę, a drugą i kolejne zbiorczo.



1

Ułóż oryginał.

Ułóż oryginał na tacy automatycznego podajnika dokumentów lub na szybie dokumentów.

[AUTOMATYCZNY PODAJNIK DOKUMENTÓW \(ADF\) \(strona 1-26\)](#)

[SZYBA DOKUMENTÓW \(strona 1-29\)](#)



- W przypadku używania szyby dokumentów do kopiowania wielu stron oryginałów, zmień oryginał i naciśnij przycisk [Kolor Start] lub [Cz.-b. Start].
- W trybie normalnym przejdź do punktu 4.

2

Naciśnij przycisk [N w 1].

[TRYB KOPIOWANIA \(strona 3-3\)](#)



Naciśnij przycisk [Oryginał] i określ orientację oryginału, aby zapewnić poprawne rozpoznanie orientacji.

[OKREŚLANIE ORIENTACJI ORYGINAŁU \(strona 3-31\)](#)

3



Naciśnij liczbę oryginałów, które chcesz skopiować zbiorczo, a następnie naciśnij przycisk układu.

W razie potrzeby obrazy zostaną odwrócone.

Po zakończeniu wybierania ustawień przejdź do kroku 7.

4

Aby wybrać więcej szczegółowych ustawień, naciśnij przycisk [Szczegóły] w celu przełączenia na tryb normalny.

[TRYB ŁATWY \(strona 3-3\)](#)

5

Naciśnij przycisk [Inne], a następnie przycisk [N w 1].



6

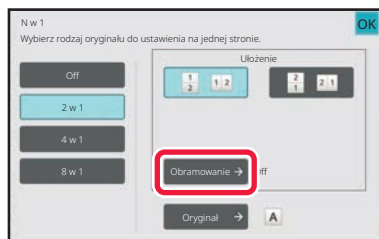

Naciśnij [Obramowanie], a następnie wybierz obramowanie.

Między strony kopiowane na jednym arkuszu można wstawić linię.

Po wprowadzeniu ustawień naciśnij przycisk [OK].



• **Aby anulować ustawienie N-Up:**

Naciśnij przycisk [Off].

• **Anulowanie wszystkich ustawień:**

Naciśnij przycisk [CA].

7

Naciśnij przycisk [Kolor Start] lub [Cz.-b. Start], aby rozpocząć kopiowanie.



KOPIOWANIE DWÓCH STRON KARTY NA JEDNEJ STRONIE (CARD SHOT)

Ta funkcja służy do kopiowania przedniej i tylnej strony karty na jednym arkuszu, nie na dwóch osobnych arkuszach. Takie rozwiązanie ułatwia kopiowanie dowodów osobistych i pozwala zaoszczędzić papier.

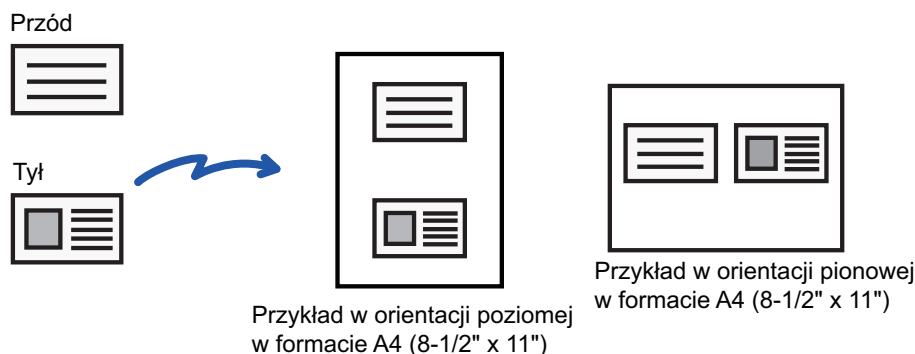
**1**

Wybierz papier, który ma być używany do funkcji Card Shot.

Ustaw papier, zapoznając się z częścią "[WYBÓR PODAJNIKA PAPIERU DO KOPIOWANIA \(strona 3-13\)](#)".

2

Naciśnij przycisk [Szczegóły], aby zmienić tryb na normalny.

[TRYB ŁATWY \(strona 3-3\)](#)

3

Naciśnij przycisk [Inne], a następnie przycisk [Card Shot].

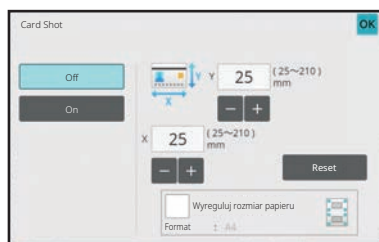
4

Naciśnij przycisk [On] i określ format oryginału.

Po wprowadzeniu ustawień naciśnij kolejno [OK] i przycisk [Cofnij].



- Naciśnij obszary, na których wyświetlane są odpowiednio szerokość i wysokość, a następnie wprowadź rozmiary za pomocą przycisków numerycznych.
- Jeżeli obraz nie jest widocznym wprowadź nieco większy rozmiar.
- Aby szybko ustawić rozmiar, najpierw określ wartość zbliżoną do wartości wymaganej, korzystając z przycisków numerycznych, a następnie wyreguluj ją za pomocą przycisków **-** **+**.
- Po wybraniu ustawienia dla pola wyboru [Wyreguluj rozmiar papieru] oryginał jest powiększany lub pomniejszany według skali stosownej do jego formatu.



Aby anulować funkcję Card Shot:
Naciśnij przycisk [Off].



5

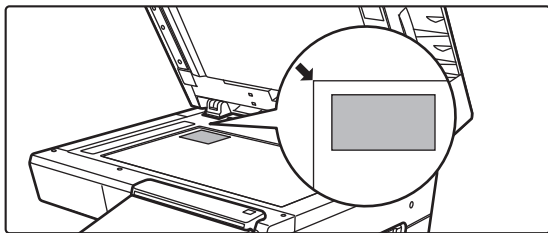

Ułóż kartę na szybie dokumentów stroną zadrukowaną do dołu i naciśnij przycisk [Kolor Start] lub [Cz.-b. Start].

[SZYBA DOKUMENTÓW \(strona 1-29\)](#)



Jeżeli obraz nie jest widocznym przesunąć oryginał do środka i ustaw go.

6

Umieść kartę na szybie dokumentów stroną zadrukowaną do góry, a następnie naciśnij przycisk [Kolor Start] lub [Cz.-b. Start], aby zeskanować rewers karty.



- Ustawień kopiowania nie można zmienić podczas skanowania dodatkowych stron.
- **Anulowanie wszystkich ustawień:**
Naciśnij przycisk [CA].

7

Naciśnij przycisk [Koniec], aby rozpocząć kopiowanie.



POWTARZANIE TEGO SAMEGO OBRAZU NA JEDNYM ARKUSZU (POWTÓRZ UKŁAD)

Ta funkcja służy do kopiowania wielu obrazów oryginałów na jeden arkusz. Można ustawić dowolny z trzech poniższych typów powtarzania.

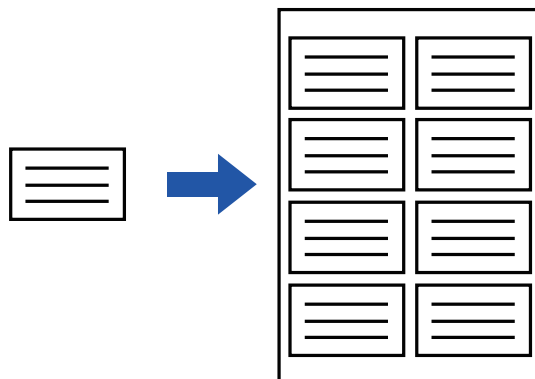

Metoda powtarzania	Opis
Auto powtarz.	Maksymalna liczba powtórzeń kopiowanych obrazów na arkuszu jest obliczana automatycznie na podstawie formatu oryginału, formatu papieru i skali kopii określonych w oknie podstawowym.
Ustal. powt.	Po określeniu liczby powtórzeń, formatu oryginału i formatu papieru, na którym mają być kopiowane obrazy, skala kopii jest obliczana automatycznie, po czym oryginał zostaje skopiowany.
Powt. zdjęcie	Ta funkcja służy do tworzenia wielu kopii oryginału zdjęcia na papierze o formacie A4 (8-1/2" x 11") bez zmiany skali kopii. Można wybrać jeden z następujących pięciu typów formatu oryginału: <ul style="list-style-type: none">• Format E/L, Pocztówka (maksymalnie 148 mm x 105 mm (3" x 5"))• Maksymalnie 100 mm x 150 mm (5" x 7")• Karta (maksymalnie 70 mm x 100 mm (2-1/2" x 4"))• Zdjęcie paszportowe (maksymalnie 65 mm x 70 mm (2-1/2" x 2-1/2"))• Karta (maksymalnie 57 mm x 100 mm (2-1/8" x 2-5/8")) * Redukcja wyniesie 95%.



- Funkcji powtarzania układu nie można wybrać w trybie prostym.
- Funkcję powtarzania układu należy wybrać przed zeskanowaniem oryginału.
- Jeśli skala kopii uzyskana automatycznie za pomocą opcji [Ustal. powt.] przekroczy zakres od 25 do 400% (przy użyciu szyby dokumentów) lub od 25 do 200% (przy użyciu automatycznego podajnika dokumentów), wystąpi błąd. Wybierz inną liczbę stron, aby ponowić próbę.
- W przypadku korzystania z funkcji powtarzania zdjęcia należy zawsze używać szyby dokumentów.
- Opcję Powtórz układ można stosować razem ze zszywaniem.



- Tej funkcji nie można łączyć z funkcjami Oryginał o różnych formatach ani Kopia 2-stronna.
- Opcji Powt. Zdjęcie nie można stosować razem z opcją Orientacja obrazu.



Kopiowanie poprzez automatyczne obliczanie liczby powtórzeń (Auto powtarz.)

1

Ułóż oryginał.

Ułóż oryginał na tacy automatycznego podajnika dokumentów lub na szybie dokumentów.

[AUTOMATYCZNY PODAJNIK DOKUMENTÓW \(ADF\) \(strona 1-26\)](#)

[SZYBA DOKUMENTÓW \(strona 1-29\)](#)

2

Naciśnij przycisk [Szczegóły], aby zmienić tryb na normalny.

[TRYB ŁATWY \(strona 3-3\)](#)

3

Naciśnij przycisk [Inne], a następnie przycisk [Powtórz układ].

4

Naciśnij przycisk [Auto powtarz.].

5

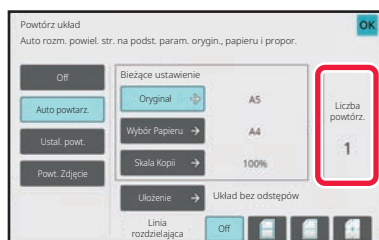

Sprawdź powtórzone strony obliczone automatycznie.

W razie potrzeby zmień format oryginału, format papieru lub skalę kopii, naciskając odpowiednio przyciski [Oryginał], [Wybór Papieru] lub [Skala Kopii].

[WYBÓR ORIENTACJI I FORMATU ORYGINAŁU \(strona 3-31\)](#)

[RĘCZNE USTAWIANIE SKALI \(strona 3-25\)](#)

[WYBÓR PODAJNIKA PAPIERU DO KOPIOWANIA \(strona 3-13\)](#)



Ustaw w taki sposób, aby liczba powtórzonych stron wynosiła co najmniej jeden.

6

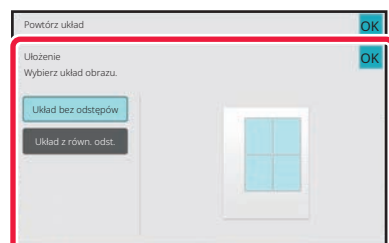

Naciśnij przycisk [Ułożenie].

Naciśnij przycisk [Układ bez odstępów] lub [Układ z równ. odst.], a następnie przycisk [OK].



7

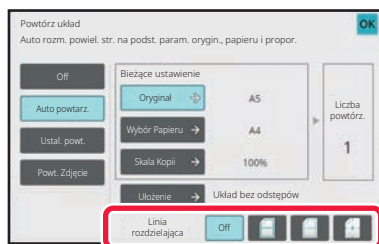

Określ linię podziału powtórzeń.

Po wprowadzeniu ustawień naciśnij przycisk [OK].



• Aby wyłączyć ustawienie Auto powtarz.:

Naciśnij przycisk [Off].

• Anulowanie wszystkich ustawień:

Naciśnij przycisk [CA].

8

Naciśnij przycisk [Kolor Start] lub [Cz.-b. Start], aby rozpocząć kopiowanie.



Kopiowanie poprzez określenie liczby powtórzeń (Ustal. powt.)

1

Wykonaj kroki od 1 do 3 z części [Kopiowanie poprzez automatyczne obliczanie liczby powtórzeń \(Auto powtarz.\) \(strona 3-50\)](#).

2

Naciśnij przycisk [Ustal. powt.].

3

Naciśnij przyciski [Oryginał] i [Wybór Papieru], aby wybrać odpowiednio formaty oryginału i papieru.

[WYBÓR ORIENTACJI I FORMATU ORYGINAŁU \(strona 3-31\)](#)

[WYBÓR PODAJNIKA PAPIERU DO KOPIOWANIA \(strona 3-13\)](#)

4



Naciśnij przycisk [Liczba stron], aby ustawić liczbę powtórzeń.

Po wprowadzeniu ustawień naciśnij przycisk [OK].

Automatycznie obliczony wynik zostanie wyświetlony jako skala kopii.



Jeśli obliczona skala kopii przekroczy zakres od 25 do 400% (przy użyciu szyby dokumentów) lub od 25 do 200% (przy użyciu automatycznego podajnika dokumentów), wystąpi błąd.

5

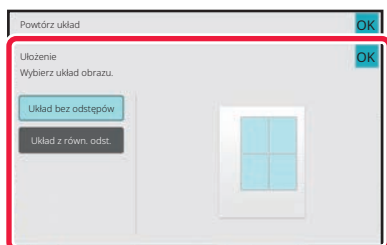

Naciśnij przycisk [Ułożenie].

Naciśnij przycisk [Układ bez odstępów] lub [Układ z równ. odst.], a następnie przycisk [OK].

6

Określ linię podziału powtórzeń.

Po wprowadzeniu ustawień naciśnij przycisk [OK].



- **Aby wyłączyć ustawienie ustalonego powtarzania:**
Naciśnij przycisk [Off].
- **Anulowanie wszystkich ustawień:**
Naciśnij przycisk [CA].

7

Naciśnij przycisk [Kolor Start] lub [Cz.-b. Start], aby rozpocząć kopiowanie.



Powtarzanie oryginalnego zdjęcia w rozmiarze rzeczywistym (Powt. Zdjęcie)

1

Wykonaj kroki od 1 do 3 z części [Kopiowanie poprzez automatyczne obliczanie liczby powtórzeń \(Auto powtarz.\) \(strona 3-50\)](#).

2

Naciśnij przycisk [Powt. Zdjęcie].

3

Ułóż oryginał na szybie dokumentów.

4

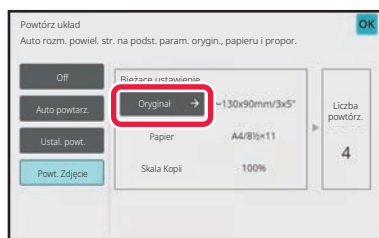

Naciśnij przycisk [Oryginał] i wybierz format oryginału.

Po naciśnięciu przycisku formatu oryginału wyświetlany jest kierunek ułożenia oryginału jako "Jak ustawić". Ułóż oryginał zgodnie z wyświetlaną orientacją.

Po wprowadzeniu ustawień naciśnij przycisk [OK].

Automatycznie obliczony wynik zostanie wyświetlony jako skala kopii.



Po naciśnięciu przycisku [*Do 57x100mm(karta) *? 2 1/8 x 2 5/8"] na ekranie [Oryginał] można wybrać tylko papier formatu A4.



• **Aby wyłączyć ustawienie Powt. Zdjęcie:**

Naciśnij przycisk [Off].

• **Anulowanie wszystkich ustawień:**

Naciśnij przycisk [CA].

5

Naciśnij przycisk [Kolor Start] lub [Cz.-b. Start], aby rozpocząć kopiowanie.



KOPIOWANIE WIELU WIZYTÓWEK (KOPIOWANIE WIZYTÓWEK)

Funkcja kopiowania wizytówek służy do kopiowania maksymalnie 8 wizytówek na jednym arkuszu papieru. Funkcji tej można używać do tworzenia listy wizytówek i rejestru wizytówek.

Układ z 1 ark., Układ z 2 ark., Układ z 8 ark.

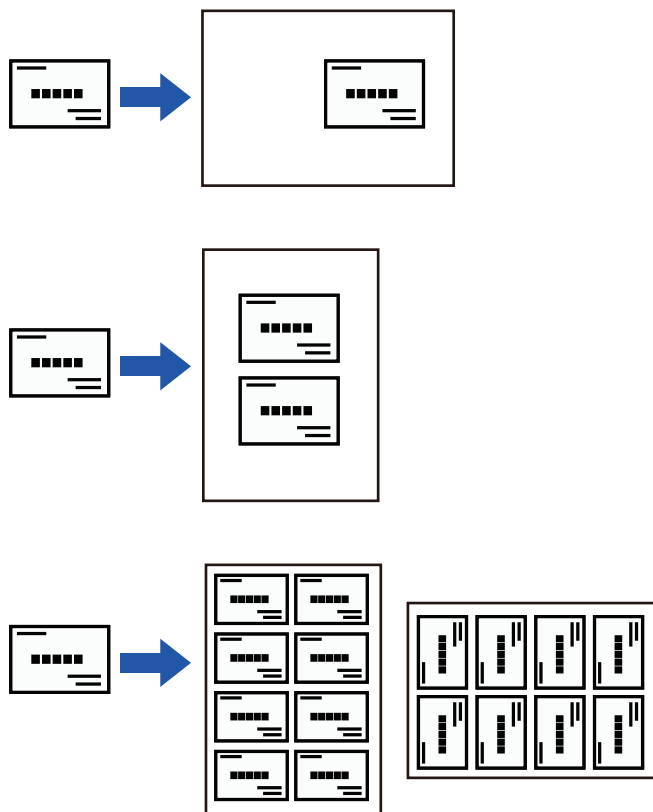

- Funkcji kopiowania wizytówek nie można ustawić w trybie prostym.
- W modelu BP-C533WR wizytówek z automatycznego podajnika dokumentów nie można skanować dwustronnie.

1

Naciśnij przycisk [Szczegóły], aby zmienić tryb na normalny.

[TRYB ŁATWY \(strona 3-3\)](#)

2

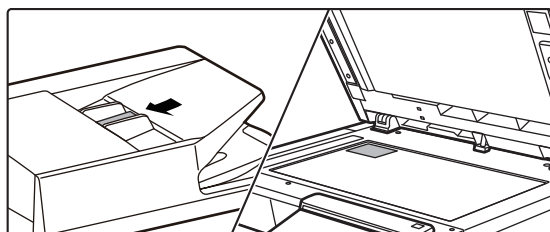

Umieść wizytówkę i wybierz papier, który ma być używany do kopiowania wizytówki.

Informacje o wybieraniu papieru - patrz "[WYBÓR PODAJNIKA PAPIERU DO KOPIOWANIA \(strona 3-13\)](#)".



3

Naciśnij przycisk [Inne], a następnie przycisk [Kopiowanie wizytówek].

4

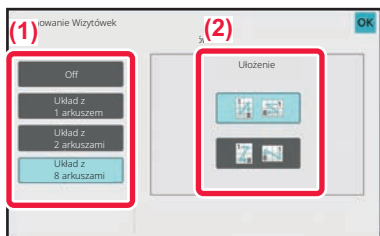

Wybierz ustawienia dla Kopiowania wizytówek.

(1) Wprowadź liczbę wizytówek do skopiowania i dotknij przycisku [Układ z 1 arkuszem], [Układ z 2 arkuszami] lub [Układ z 8 arkuszami].

(2) W przypadku opcji [Układ z 8 arkuszami] wybierz żądany układ w polu "Ułożenie".

Po wprowadzeniu ustawień naciśnij kolejno przyciski [OK] i [Cofnij].



- **Anulowanie funkcji kopiowania wizytówki:**
Naciśnij przycisk [Off].
- **Anulowanie wszystkich ustawień:**
Naciśnij przycisk [CA].

5









Naciśnij przycisk [Start], aby rozpocząć kopiowanie.

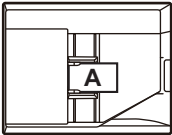

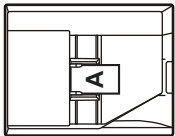
Powiększenie jest ustawione na 100%.

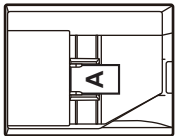

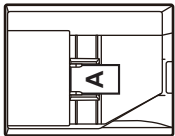
Wyniki kopiowania układów z 8 arkuszami

Oryginały (Orientacja oryginału)	Ustawienia	Rezultat								
<p>1 A 5 E</p> <p>2 B 6 F</p> <p>3 C 7 G</p> <p>4 D 8 D</p> 		<table border="1"> <tr><td>A</td><td>E</td></tr> <tr><td>B</td><td>F</td></tr> <tr><td>C</td><td>G</td></tr> <tr><td>D</td><td>H</td></tr> </table>	A	E	B	F	C	G	D	H
A	E									
B	F									
C	G									
D	H									
<p>1 B</p> <p>2 C</p> <p>3 D</p> <p>4 E</p> <p>5 F</p> <p>6 G</p> <p>7 H</p> <p>8 A</p> 		<table border="1"> <tr><td>A</td><td>B</td></tr> <tr><td>C</td><td>D</td></tr> <tr><td>E</td><td>F</td></tr> <tr><td>G</td><td>H</td></tr> </table>	A	B	C	D	E	F	G	H
A	B									
C	D									
E	F									
G	H									
<p>1 A 2 B 3 C 4 D</p> <p>5 E 6 F 7 G 8 D</p> 		<table border="1"> <tr><td>D</td><td>C</td><td>B</td><td>A</td></tr> <tr><td>H</td><td>G</td><td>F</td><td>E</td></tr> </table>	D	C	B	A	H	G	F	E
D	C	B	A							
H	G	F	E							
<p>1 A 2 B 3 C 4 D</p> <p>5 E 6 F 7 G 8 D</p> 		<table border="1"> <tr><td>G</td><td>E</td><td>C</td><td>A</td></tr> <tr><td>H</td><td>F</td><td>D</td><td>B</td></tr> </table>	G	E	C	A	H	F	D	B
G	E	C	A							
H	F	D	B							



INNE FUNKCJE

FUNKCJE WYDRUKU I EDYTOWANIA UKŁADU

WYKONYWANIE KOPII W POSTACI BROSZUR (BROSZURA)

Kopie utworzone z użyciem funkcji "Broszura" można złożyć wzdłuż linii środkowej, aby w ten sposób przygotować broszurę.

Ta funkcja umożliwia przygotowanie w prosty sposób atrakcyjnej książeczki lub broszury.

Broszura utworzona z 8 stron oryginału

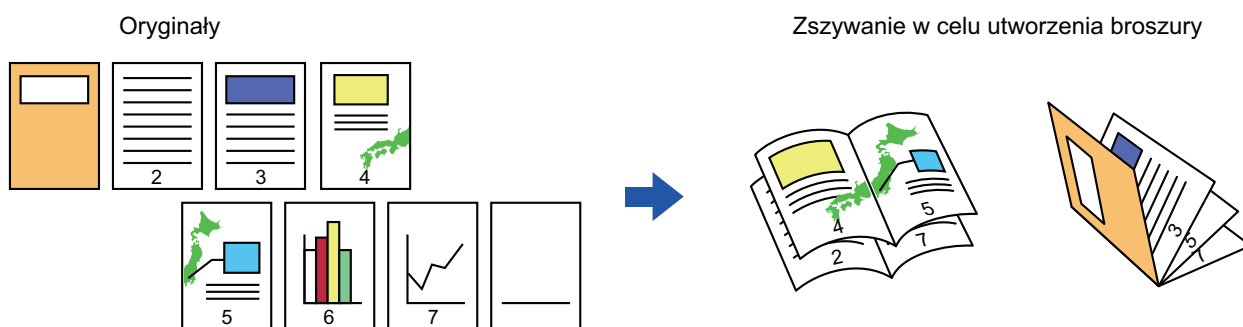

Położenie grzbietu

Bindowany z Lewej

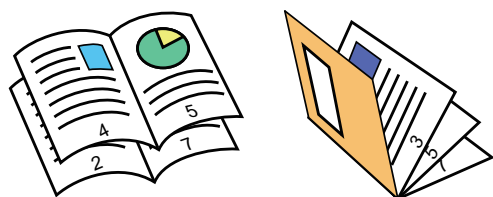

Bindowany z Prawej

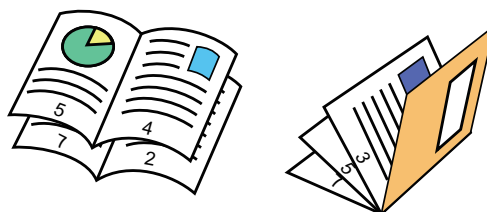

- Funkcji broszury nie można wybrać w trybie prostym.
- Włączenie funkcji broszury spowoduje automatyczne włączenie trybu kopiowania 2-stronnego. Jeśli wybrane będą ustawienia uniemożliwiające kopiowanie 2-stronne, funkcja broszury będzie niedostępna.
- Oryginały należy skanować od pierwszej do ostatniej strony. Kolejność kopiowania zostanie automatycznie ustawiona przez urządzenie. Na jedną kartkę zostaną skopiowane cztery strony oryginału. Jeśli liczba kopiowanych stron nie jest wielokrotnością liczby cztery, na końcu kopii broszury zostaną automatycznie dodane puste strony.

[USTAWIENIA ZSZYWANIA \(strona 3-40\)](#)



1

Ułóż oryginał.

Ułóż oryginał na tacy automatycznego podajnika dokumentów lub na szybie dokumentów.

[AUTOMATYCZNY PODAJNIK DOKUMENTÓW \(ADF\) \(strona 1-26\)](#)

[SZYBA DOKUMENTÓW \(strona 1-29\)](#)



Jeśli oryginały są dwustronne, umieść je w podajniku dokumentów.

2

Naciśnij przycisk [Inne], a następnie przycisk [Broszura].

3

Wybierz krawędź łączenia.

Aby anulować ustawienie Broszura:

Naciśnij przycisk [Off].

4

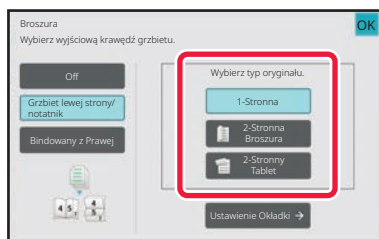
**Naciśnij przycisk [1-Stronna], [2-Stronna Broszura] lub [2-Stronny Tablet] stosownie do oryginału.**

Jeśli okładka nie jest dodawana, przejdź do punktu 6.

5

Jeśli wstawiana jest okładka, naciśnij przycisk [Ustawienie Okładki], a następnie przycisk [On].

Po wprowadzeniu ustawień naciśnij kolejno przyciski [OK] i [Cofnij].



Zmiana podajnika okładek:

Naciśnij przycisk [Podajnik Papieru], aby wyświetlić ekran wyboru podajnika.

Naciśnij podajnik okładek na ekranie wyboru podajnika.

Więcej informacji znajduje się w części "[WYBÓR PODAJNIKA PAPIERU DO KOPIOWANIA \(strona 3-13\)](#)".



• Jeśli na okładce ma być wykonany nadruk, nie można używać naklejek ani folii.

• **Anulowanie wszystkich ustawień:**

Naciśnij przycisk [CA].

6

Naciśnij przycisk [Kolor Start] lub [Cz.-b. Start], aby rozpocząć kopiowanie.



KOPIOWANIE WIELU ORYGINAŁÓW NA KAŻDĄ STRONĘ BROSZURY (BROSZURA 2-w 1 / 4-w 1)

Ta funkcja służy do kopiowania dwóch lub czterech stron oryginału rozmieszczonych na jednej stronie kopii broszury. Ta funkcja umożliwia przygotowanie w prosty sposób atrakcyjnej książeczki lub broszury w minimalnej liczbie kopii.

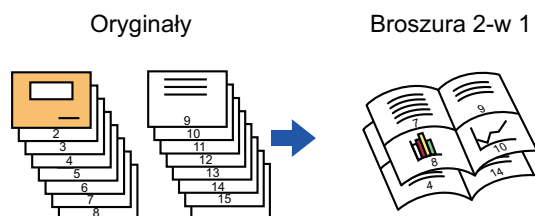

- Funkcji Broszura 2 w 1 / 4 w 1 nie można wybrać w trybie prostym.
- Funkcja Broszura 2-w 1 i 4-w 1 obsługuje niżej wymienione formaty papieru i liczbę arkuszy.
Format papieru: A4, A5, B5, 216 mm x 330 mm, 216 mm x 340 mm, 216 mm x 343 mm, 16K, 5-1/2" x 8-1/2", 8-1/2" x 11", 8-1/2" x 13", 8-1/2" x 13-1/2", 8-1/2" x 14
- Oryginały należy skanować od pierwszej do ostatniej strony. Kolejność kopiowania zostanie automatycznie ustawiona przez urządzenie.
Na jedną kartkę zostanie skopiowanych 8 lub 16 stron oryginału. Jeśli liczba kopiowanych stron nie jest wielokrotnością liczby 8 lub 16, na końcu zostaną automatycznie dodane puste strony.

1

Ułóż oryginał.

Ułóż oryginał na tacy automatycznego podajnika dokumentów lub na szybie dokumentów.

[AUTOMATYCZNY PODAJNIK DOKUMENTÓW \(ADF\) \(strona 1-26\)](#)
[SZYBA DOKUMENTÓW \(strona 1-29\)](#)



Jeśli oryginały są dwustronne, umieść je w podajniku dokumentów.

2

Naciśnij przycisk [Wyjście], a następnie przycisk [Broszura].

3

Wybierz krawędź łączenia.



Aby anulować ustawienie Broszura:
Naciśnij przycisk [Off].



4

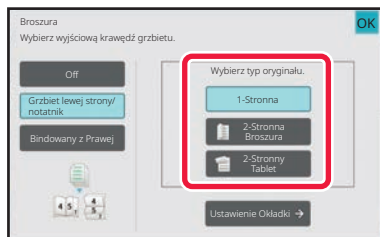

Naciśnij przycisk [1-Stronna], [2-Stronna Broszura] lub [2-Stronny Tablet] stosownie do oryginału.

Jeśli okładka nie jest dodawana, przejdź do punktu 6.

5

Jeśli wstawiana jest okładka, naciśnij przycisk [Ustawienie Okładki], a następnie przycisk [On].



• **Zmiana podajnika okładek:**

Naciśnij przycisk [Podajnik Papieru], aby wyświetlić ekran wyboru podajnika.

Naciśnij podajnik okładek na ekranie wyboru podajnika.

Więcej informacji znajduje się w części "[WYBÓR PODAJNIKA PAPIERU DO KOPIOWANIA \(strona 3-13\)](#)".

- Aby wykonać kopię na arkuszu okładki, zaznacz pole wyboru [Wykonaj kopię na okładce (dupleks)], aby pojawił się symbol .



- Jeśli na okładce ma być wykonany nadruk, nie można używać naklejek ani folii.

• **Anulowanie wszystkich ustawień:**

Naciśnij przycisk [CA].

6

Naciśnij przycisk [N w 1] na panelu sterowania.

7

Naciśnij przycisk arkuszy N-Up, których chcesz użyć.

W razie potrzeby obrazy zostaną odwrócone.



• **Aby anulować ustawienie N-Up**

Naciśnij przycisk [Off].

8

Wybierz układ.



9

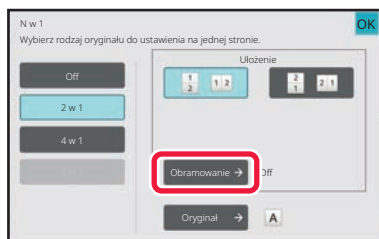

Naciśnij [Obramowanie], a następnie wybierz obramowanie.

Między strony kopiowane na jednym arkuszu można wstawić linię.

Po wprowadzeniu ustawień naciśnij dwukrotnie przycisk [OK], a następnie przycisk [Cofnij].



Anulowanie wszystkich ustawień:
Naciśnij przycisk [CA].

10

Naciśnij przycisk [Kolor Start] lub [Cz.-b. Start], aby rozpocząć kopiowanie.



FUNKCJE OSZCZĘDZANIA PAPIERU I CZASU

POMIJANIE PUSTYCH STRON ORYGINAŁU (POMIŃ PUSTE STRONY)

Jeśli skanowany oryginał zawiera puste strony, ta funkcja umożliwia ich pominięcie w celu skopiowania tylko niepustych stron.

Urządzenie wykrywa puste strony, co umożliwia pominięcie zbędnych kopii bez sprawdzania oryginału.

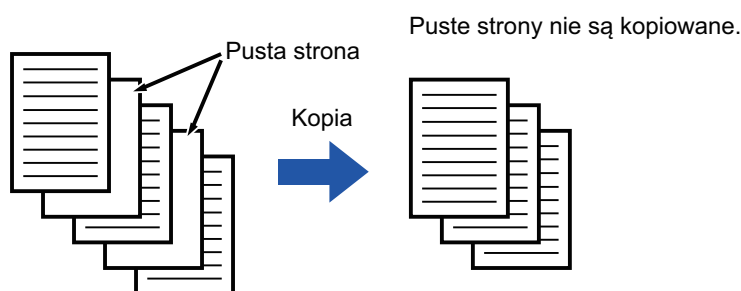

- Jeśli skanowany jest oryginał, którego jedna ze stron jest pusta, wówczas puste strony są pomijane podczas kopiowania dwustronnego.
- W przypadku pewnych oryginałów niektóre zadrukowane strony mogą zostać wykryte jako puste, a więc nie zostaną skopiowane, natomiast niektóre puste strony mogą zostać wykryte jako zadrukowane, a więc zostaną skopiowane.



Pomijanie pustych stron w trybie prostym

W "Ustawieniach (administratora)" wybierz [Ustawienia Systemowe] → [Ustawienia Podstawowe] → [Ustawienia Operacji] → [Ustawienia trybu uproszczonego] → [Proste kopiowanie].

1

Ułóż oryginał.

Ułóż oryginał na tacy automatycznego podajnika dokumentów lub na szybie dokumentów.

[AUTMATYCZNY PODAJNIK DOKUMENTÓW \(ADF\) \(strona 1-26\)](#)

[SZYBA DOKUMENTÓW \(strona 1-29\)](#)

2

Naciśnij przycisk [Inne], a następnie przycisk [Pomiń Puste Strony].



3

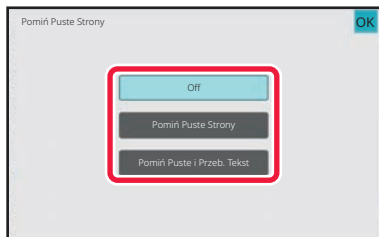

Naciśnij przycisk [Pomiń Puste Strony] lub [Pomiń Puste i Przeb. Tekst].

Po wprowadzeniu ustawień naciśnij kolejno przyciski [OK] i [Cofnij].



Anulowanie wszystkich ustawień:
Naciśnij przycisk [CA].

4

Naciśnij przycisk [Kolor Start] lub [Cz.-b. Start].

5

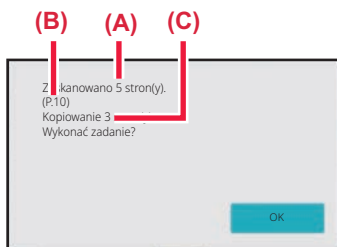

Sprawdź komunikat z potwierdzeniem, a następnie naciśnij przycisk [OK], aby rozpocząć kopiowanie.

Na ekranie potwierdzenia w polu (A) zostanie wyświetlona liczba zeskanowanych arkuszy oryginału, w polu (B) – liczba zeskanowanych stron, a w polu (C) – liczba kopii z pominięciem pustych stron.

Jeśli na przykład metodą skanowania dwustronnego zostanie zeskanowanych pięć arkuszy oryginału zawierających dwie puste strony, to wynik wyświetli się w sposób następujący:

Zeskanowano 5 stron oryginału. (P.10)
Kopia 8 stron oryginału.



WYRÓWNANIE TŁA POPRZECZ USTAWIENIE JASNYCH OBSZARÓW ORYGINAŁU JAKO CIEMNIEJSZYCH LUB JAŚNIEJSZYCH (WYRÓWNANIE TŁA)

Tło można wyrównać poprzez ustawienie jasnych obszarów oryginału jako ciemniejszych lub jaśniejszych.

Zmiana poziomu ustawienia [Wyrównanie tła] za pomocą przycisku [+] powoduje przyciemnienie tła, natomiast przycisk [-] pozwala je rozjaśnić.

Za pomocą tej funkcji można zmniejszyć jasność jasnych obszarów.

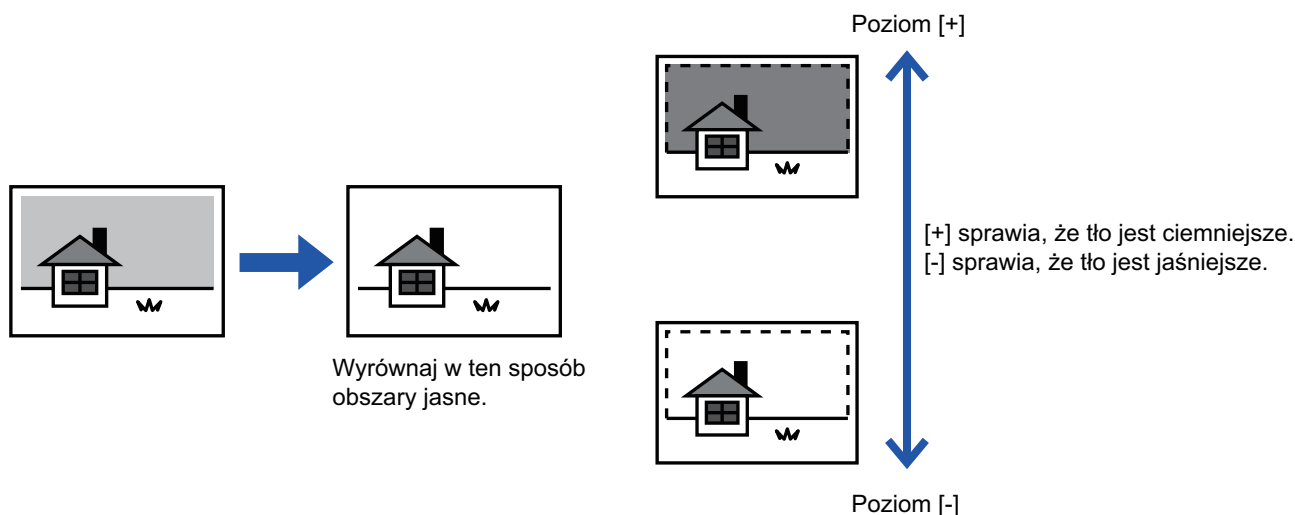

- Funkcji wyrównania tła nie można wybierać w trybie prostym.
- Regulację tła należy wybrać przed rozpoczęciem skanowania oryginału.

1

Naciśnij przycisk [Inne], a następnie przycisk [Wyrównanie tła].

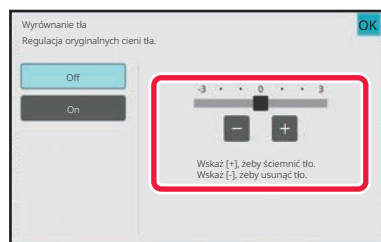
2

Naciśnij lub przesunij suwak, aby ustawić wartość.

Po wprowadzeniu ustawień naciśnij kolejno przyciski [OK] i [Cofnij].



Aby anulować funkcję wyrównania tła:
Naciśnij przycisk [Off].



3

Ułóż oryginał.

Ułóż oryginał na tacy automatycznego podajnika dokumentów lub na szybie dokumentów.

[AUTOMATYCZNY PODAJNIK DOKUMENTÓW \(ADF\) \(strona 1-26\)](#)

[SZYBA DOKUMENTÓW \(strona 1-29\)](#)



Anulowanie wszystkich ustawień:

Naciśnij przycisk [CA].

4

Naciśnij przycisk [Kolor Start] lub [Cz.-b. Start], aby rozpocząć kopiowanie.



WYKONYWANIE KOPII PRÓBNEJ (KOPIA PRÓBNA)

Ta funkcja służy do wykonywania kopii próbnych przed wydrukowaniem określonej liczby kopii. Porównaj kopię próbną z podglądem wydruku. W razie potrzeby zmień ustawienie. Ta funkcja zapisuje zeskanowany oryginał w pamięci urządzenia, dzięki czemu nie trzeba ponownie skanować oryginału przy zmienionym ustawieniu.

Przebieg kopii próbnej

Wybierz opcję "Kopia próbna" i ustaw 5 zestawów kopii

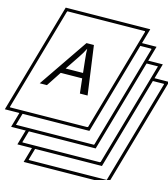

Zostanie wydrukowany jeden zestaw kopii do sprawdzenia

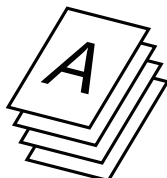

Drukowane są pozostałe 4 zestawy

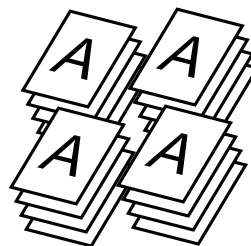

Dostosuj ustawienia

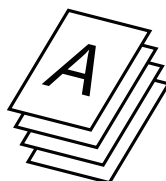

Jeśli OK

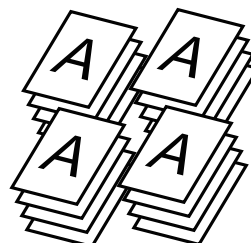

Po dostosowaniu zostanie wydrukowany jeden zestaw do sprawdzenia

Drukowane są pozostałe 4 zestawy



- Funkcji Kopia próbna nie można ustawić w trybie prostym.
- Funkcję Kopia próbna należy wybrać przed zeskanowaniem oryginału.
- Jeśli kopia próbna jest wykonywana, podczas gdy urządzenie wykonuje inne zadanie drukowania, zadanie to zostanie przerwane i zamiast tego wydrukowana zostanie kopia próbna. Przerwane zadanie zostanie wznowione po zakończeniu drukowania kopii próbnej.

Jeśli jednak kopia próbna będzie drukowana podczas drukowania zadania z użyciem funkcji drukowania 2-stronnego i zszywania, kopia próbna zostanie wykonana po zakończeniu tego zadania.

Jeśli podczas drukowania innego zadania naciśnięty zostanie przycisk [Start Drukuj] w celu wydrukowania pozostałych zestawów, drukowanie pozostałych zestawów rozpocznie się po zakończeniu wszystkich zarezerwowanych wcześniej zadań.

1

Naciśnij przycisk [Inne], a następnie przycisk [Kopia Próbna].

Na ikonie wyświetlony zostanie symbol zaznaczenia. Po wprowadzeniu ustawień naciśnij przycisk [Cofnij].



Anulowanie funkcji kopii próbnej:

Naciśnij przycisk [Kopia Próbna], aby usunąć jego zaznaczenie.

2

W razie potrzeby zdefiniuj wymagane funkcje, takie jak "Ekspozycja" i "Skala Kopii".



3

Ułóż oryginał.

Ułóż oryginał na tacy automatycznego podajnika dokumentów lub na szybie dokumentów.

[AUTOMATYCZNY PODAJNIK DOKUMENTÓW \(ADF\) \(strona 1-26\)](#)

[SZYBA DOKUMENTÓW \(strona 1-29\)](#)

**Anulowanie wszystkich ustawień:**

Naciśnij przycisk [CA].

4

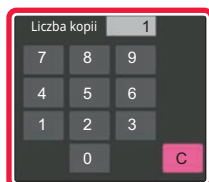
**Wprowadź liczbę kopii (zestawów) przy pomocy klawiatury numerycznej.**

Można ustawić do 9999 kopii (zestawów).

**Jeśli ustawiono niepoprawną liczbę kopii**

Naciśnij przycisk [C] i wprowadź prawidłową liczbę.

5

Naciśnij przycisk [Kolor Start] lub [Cz.-b. Start].

Wykonaj tylko jeden zestaw kopii.

6

**Sprawdź wynik kopiowania. Jeśli nie stwierdzisz żadnego problemu, naciśnij przycisk [Start Drukuj].**

W razie potrzeby zmień ustawienia i powtórz kopiowanie próbne, aż wynik kopiowania będzie zadowalający.



Można również zmienić liczbę kopii. Do zmiany liczby kopii użyj przycisków numerycznych.



- Przy włączonej funkcji Kopia próbna nieaktywne przyciski funkcyjne nie są wyświetlane.
- Niektóre z dostępnych funkcji mogą być ograniczone.
- **Anulowanie wszystkich ustawień:**
Naciśnij przycisk [CA].



SPRAWDZANIE LICZBY ZESKANOWANYCH ARKUSZY ORYGINAŁU (LICZNIK ORYGINAŁÓW)

Ta funkcja służy do liczenia zeskanowanych arkuszy oryginału i wyświetla wynik tej operacji przed kopiowaniem. Możliwość sprawdzenia liczby zeskanowanych arkuszy oryginału pomaga zredukować liczbę błędnie wykonanych kopii.



- Z licznika oryginałów nie korzystać w trybie prostym.
- Wyświetlona liczba jest liczbą zeskanowanych arkuszy oryginału, a nie liczbą zeskanowanych stron oryginału. Na przykład, w przypadku kopiowania dwustronnego z wykorzystaniem jednego oryginału pojawi się liczba "1", wskazując, że zeskanowano jeden arkusz oryginału, a nie "2", co miałyby oznaczać zeskanowanie strony przedniej i tylnej.
- Funkcję licznika oryginałów należy wybrać przed zeskanowaniem oryginału.

1

Naciśnij przycisk [Inne], a następnie przycisk [Licznik Oryginałów].

Na ikonie wyświetlony zostanie symbol zaznaczenia. Po wprowadzeniu ustawień naciśnij przycisk [Cofnij].



Anulowanie ustawienia funkcji licznika oryginałów:

Naciśnij przycisk [Licznik Oryginałów], aby usunąć jego zaznaczenie.

2

Ułóż oryginał na tacy automatycznego podajnika dokumentów (ADF).

[AUTOMATYCZNY PODAJNIK DOKUMENTÓW \(ADF\) \(strona 1-26\)](#)

3

Naciśnij przycisk [Kolor Start] lub [Cz.-b. Start].

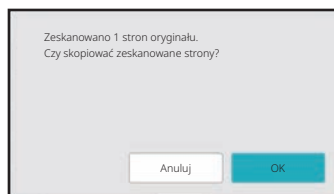
4

Sprawdź liczbę arkuszy oryginału.

Wyświetlona liczba jest liczbą zeskanowanych arkuszy oryginału, a nie liczbą zeskanowanych stron oryginału. Na przykład, w przypadku kopiowania dwustronnego z wykorzystaniem jednego oryginału pojawi się liczba "1", wskazując, że zeskanowano jeden arkusz oryginału, a nie "2", co miałyby oznaczać zeskanowanie strony przedniej i tylnej.



Jeśli wyświetlana liczba arkuszy oryginału jest inna niż rzeczywista liczba arkuszy

Naciśnij przycisk [Anuluj], aby zatrzymać zadanie.

5

Naciśnij przycisk [OK], aby rozpocząć kopiowanie.



Jeśli ta funkcja jest łączona z funkcją [Budow. Pracy], wynik liczenia jest wyświetlany po naciśnięciu przycisku [Koniec].



FUNKCJE ZABEZPIECZEŃ

WSTAWIANIE DANYCH ZAPOBIEGAJĄCYCH NIEAUTORYZOWANEMU KOPIOWANIU (DRUK UKRYTEGO WZORU)

Na dokumencie jako wzór tła umieszczane są niewidoczne znaki zapobiegające nieautoryzowanemu kopiowaniu, mające formę tekstu ustalonego lub tekstu użytkownika.

Podczas kopiowania wydruku z takim wzorem ukryte znaki zostają wydrukowane.

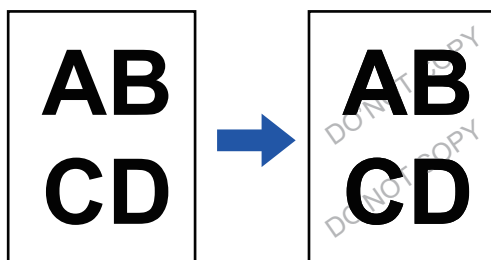

- Funkcji druku ukrytego wzoru nie można ustawić w trybie prostym.
- "Druk tekstury w tle" jest funkcją przeznaczoną do zapobiegania nieuprawnionemu kopiowaniu. Nie gwarantuje ona jednak bezpieczeństwa informacji.
- Przy pewnych ustawieniach urządzenia tekst może nie być całkowicie ukryty na arkuszu drukowanym ze wzorem ukrytym. W takim przypadku wyreguluj kontrast, wybierając opcję [Ustawienie druku ukrytego wzoru] w menu "Ustawienia (administratora)".
- Podczas kopiowania arkusza z nadrukowanym wzorem ukryty wzór może nie zostać wydrukowany z powodu ustawień innych niż "Druk tekstury w tle".
- Ukryty wzór może nie pojawić się na kopiach w przypadku określonych typów urządzeń lub ustawień użytych podczas kopiowania wydruku z ukrytym wzorem.

1

Ułóż oryginał.

Ułóż oryginał na tacy automatycznego podajnika dokumentów lub na szybie dokumentów.

[AUTOMATYCZNY PODAJNIK DOKUMENTÓW \(ADF\) \(strona 1-26\)](#)

[SZYBA DOKUMENTÓW \(strona 1-29\)](#)

2

Naciśnij przycisk [Inne], a następnie przycisk [Druk tekstury w tle].



3

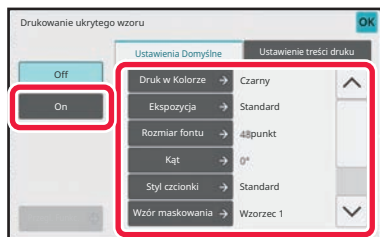

Naciśnij przycisk [On] i odpowiednio zdefiniuj wszystkie elementy w zakładce [Ustawienia Domyślne].



- Zaleca się wybranie opcji [Dodatnie] jako wartości dla opcji "Metoda".
- Czarny wzór tła jest drukowany w następujących sytuacjach, nawet w przypadku wybrania ustawienia "Magenta" lub "Cyan" dla opcji [Druk w kolorze]:
Jeśli wybrano tryb kolorowy "Cz.-b."
Jeśli tryb czarno-biały został wybrany automatycznie

4

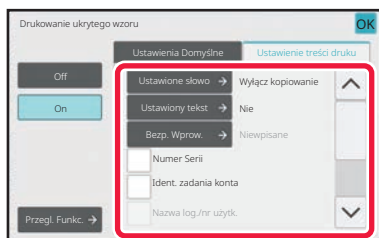

Zdefiniuj odpowiednio wszystkie pozycje w zakładce [Ustawienie treści druku].

Aby skonfigurować ustawienia drukowania, można wybrać jeden z tekstów ustalonych lub użyć klawiatury programowej. Można również wydrukować numer seryjny i identyfikator konta zadania.

Po wprowadzeniu ustawień naciśnij kolejno przyciski [OK] i [Cofnij].



- Po naciśnięciu przycisku [Przegl. Funkc.] wyświetlane są ustawienia zakładki [Ustawienie treści druku].
- Podgląd druku ukrytego wzoru może nieznacznie różnić się od rzeczywistego wzoru i ekspozycji, gdyż podgląd służy jedynie do sprawdzania koloru wzoru.



- **Aby anulować ustawienie druku ukrytego wzoru:**
Naciśnij przycisk [Off].
- **Anulowanie wszystkich ustawień:**
Naciśnij przycisk [CA].

5

Naciśnij przycisk [Kolor Start] lub [Cz.-b. Start], aby rozpocząć kopiowanie.



FUNKCJE ZMIANY POŁOŻENIA WYDRUKU I USTAWIANIA MARGINESÓW

DODAWANIE MARGINESÓW (ZMIANA MARGINESÓW)

Ta funkcja służy do przesuwania obrazu kopii w prawo, w lewo lub w dół, w celu wyregulowania marginesu. Jest to przydatne w przypadku łączenia kopii za pomocą sznurka lub bindownicy.

Przesuwanie obrazu w prawo w celu późniejszego połączenia kopii sznurkiem z lewej strony

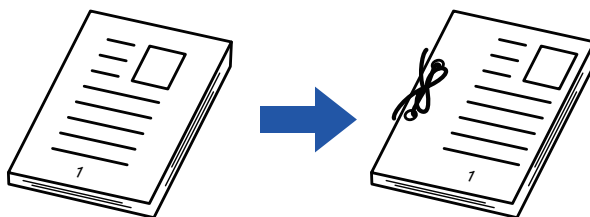

Bez użycia funkcji przesunięcia marginesu	Z użyciem funkcji przesunięcia marginesu.
Przedziurkowane otwory odcinają część obrazu.	Obraz jest przesuwany, aby pozostawić miejsce na otwory, dzięki czemu części obrazu nie są odcinane.

Zmiana Margin.

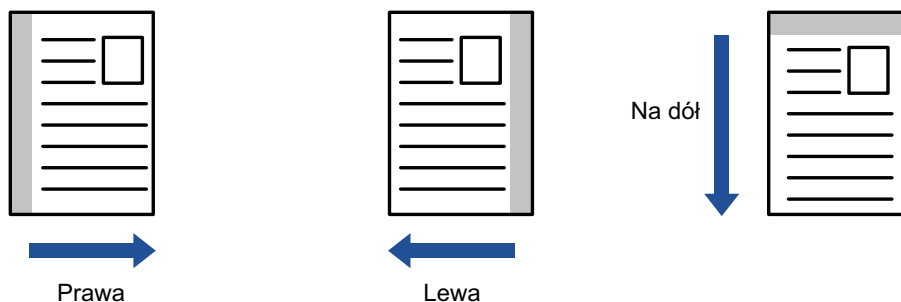

Funkcji zmiany marginesów nie można ustawić w trybie prostym.

1

Ułóż oryginał.

Ułóż oryginał na tacy automatycznego podajnika dokumentów lub na szybie dokumentów.

[AUTOMATYCZNY PODAJNIK DOKUMENTÓW \(ADF\) \(strona 1-26\)](#)

[SZYBA DOKUMENTÓW \(strona 1-29\)](#)



2

Naciśnij przycisk [Inne], a następnie przycisk [Przes. Margin.].

3

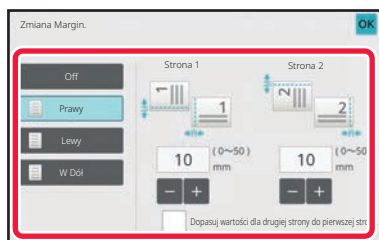

Naciśnij kierunek przesunięcia obrazu.

4

Ustaw szerokość przesunięcia marginesu.

Naciśnij wartość liczbową wskazującą obszar przesunięcia marginesu na przedniej i tylnej stronie, a następnie wprowadź obszar za pomocą przycisków numerycznych. Po wprowadzeniu ustawień naciśnij kolejno przyciski [OK] i [Cofnij].



Po wybraniu ustawienia dla opcji [Dopasuj wartości dla drugiej strony do pierwszej strony.] symbol  znika i można osobno ustawić wartości stron 1 i 2.



• **Anulowanie funkcji przesunięcia marginesu:**

Naciśnij przycisk [Off].

• **Anulowanie wszystkich ustawień:**

Naciśnij przycisk [CA].

5

Naciśnij przycisk [Kolor Start] lub [Cz.-b. Start], aby rozpocząć kopiowanie.



USUWANIE CIENI NA BRZEGACH KOPII (WYMAZYWANIE)

Opisywana funkcja umożliwia usuwanie cieni powstających przy krawędziach kopii grubych oryginałów lub książek.
Podczas kopiowania grubej książki

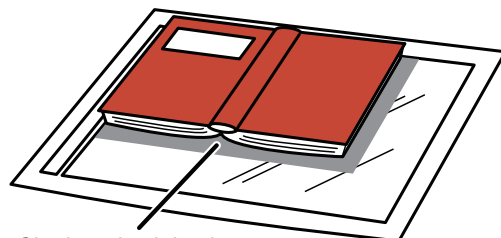

Cienie pojawiają się w tych miejscach

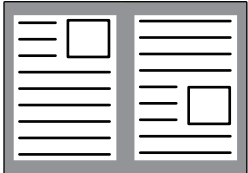
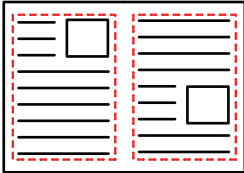

Funkcja usuwania cieni jest wyłączona	Funkcja usuwania cieni jest włączona
	
Na kopii pojawiają się cienie	Na kopii nie ma cieni

Tryby wymazywania (wymazywanie ramki zewnętrznej, wymazywanie środka, wymazywanie krawędzi + środka, wymazywanie boków)

Wymazywanie ramki zewnętrznej

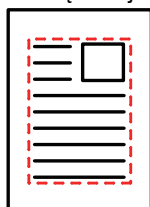

Wymazywanie środka

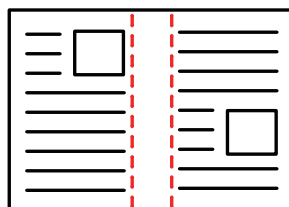

Usuwanie krawędzi + środka

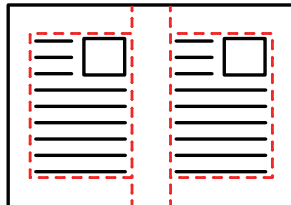

Usuwanie boków



- Funkcji wymazywania nie można ustawić w trybie prostym.
- Jeśli funkcja usuwania będzie użyta razem z funkcją zmiany skali, szerokość usuwanego obszaru zmieni się odpowiednio do wybranej zmiany skali. Jeśli szerokość usuwanego obszaru została ustawiona na 20 mm (1"), a obraz jest zmniejszany do 50%, usunięty obszar będzie miał wielkość 10 mm (1/2").
- Ta funkcja umożliwia wymazywanie obszarów obrazu, gdzie zwykle pojawiają się cienie, jednak nie wykrywa ani nie wymazuje wyłącznie cieni.
- Gdy wybrana jest opcja wymazywania, orientacja oryginału jest automatycznie ustawiana na pionową.



1

Ułóż oryginał.

Ułóż oryginał na tacy automatycznego podajnika dokumentów lub na szybie dokumentów.

[AUTOMATYCZNY PODAJNIK DOKUMENTÓW \(ADF\) \(strona 1-26\)](#)

[SZYBA DOKUMENTÓW \(strona 1-29\)](#)

2

Naciśnij przycisk [Inne], a następnie przycisk [Usuń].

3

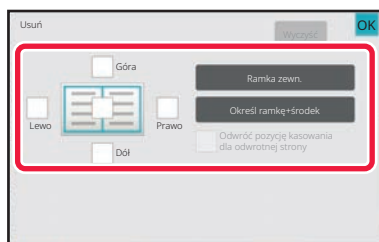

Naciśnij pole wyboru na krawędzi, która ma być usunięta, i określ pozycję do usunięcia.

Sprawdź, czy ustawienie naciśniętego pola wyboru to .

Po naciśnięciu przycisku [Ramka zewn.] dla pól wyboru [Góra], [Dół], [Lewo] i [Prawo] wybierane jest ustawienie .

Po naciśnięciu przycisku [Określ ramkę+środek] wszystkie pola wyboru zostaną ustawione na .



Określ usuwanie krawędzi na tylnej stronie w przypadku usuwania od jednej do trzech z czterech krawędzi przedniej strony, aby zeskanować dwustronny oryginał.

- Jeśli ustawienie pola wyboru [Odwróć pozycję kasowania dla odwrotnej strony] to , usunięta zostanie również krawędź znajdująca się w pozycji przeciwnej do krawędzi usuwanej na przedniej stronie.
- Jeśli ustawienie pola wyboru [Odwróć pozycję kasowania dla odwrotnej strony] to , usunięta zostanie krawędź znajdująca się w tej samej pozycji co krawędź usuwana na przedniej stronie.

4

Określ szerokość usuwania.

Naciśnij wartość liczbową wskazującą usuwaną szerokość na przedniej lub tylnej stronie, a następnie wprowadź obszar za pomocą przycisków numerycznych.

Po wprowadzeniu ustawień naciśnij kolejno przyciski [OK] i [Cofnij].



Aby szybko ustawić format, określ najpierw wartość bliską wymaganej wartości za pomocą klawiatury numerycznej, a następnie naciśnij w celu dostosowania.



- **Anulowanie funkcji usuwania cieni:**
Naciśnij przycisk [Wyczyść].
- **Anulowanie wszystkich ustawień:**
Naciśnij przycisk [CA].

5

Naciśnij przycisk [Kolor Start] lub [Cz.-b. Start], aby rozpocząć kopiowanie.



KOPIOWANIE OBRAZU NA ŚRODKU ARKUSZA (ŚRODKOWANIE)

Ta funkcja służy do środkowania kopiowanego obrazu na arkuszu.

Ta funkcja służy do ustawienia kopiowanego obrazu na środku kartki, jeśli format oryginału jest mniejszy niż format papieru lub obraz jest zmniejszany.

Funkcja ustawiania obrazu na środku kartki jest wyłączona	Funkcja ustawiania obrazu na środku kartki jest włączona
	



- Funkcji środkowania nie można ustawić w trybie prostym.
- Funkcję środkowania należy wybrać przed zeskanowaniem oryginału.



- Z opisywanej funkcji nie można korzystać w przypadku niestandardowego formatu użytego oryginału lub papieru.
- Tej funkcji nie można używać w połączeniu z ustawieniem powiększenia. Jeśli wybrano powiększenie 101% lub większe, automatycznie przywracane jest powiększenie 100%.

1

Naciśnij przycisk [Inne], a następnie przycisk [Środkowanie].

Na ikonie wyświetlony zostanie symbol zaznaczenia.
Po wprowadzeniu ustawień naciśnij przycisk [Cofnij].



- **Anulowanie funkcji środkowania:**
Naciśnij przycisk [Środkowanie], aby usunąć symbol zaznaczenia.
- **Anulowanie wszystkich ustawień:**
Naciśnij przycisk [CA].

2

Naciśnij przycisk [Kolor Start] lub [Cz.-b. Start], aby rozpocząć kopiowanie.



USTAWIANIE POZYCJI PAPIERU (POŁOŻENIE OBRAZU)

Ta funkcja służy do przesuwania skanowanego oryginału do określonej pozycji, aby go skopiować. Można wykonać kopię w dowolnym położeniu, które można dokładnie wyregulować. Zalecamy określenie szczytu strony jako początkowej strony oryginału.

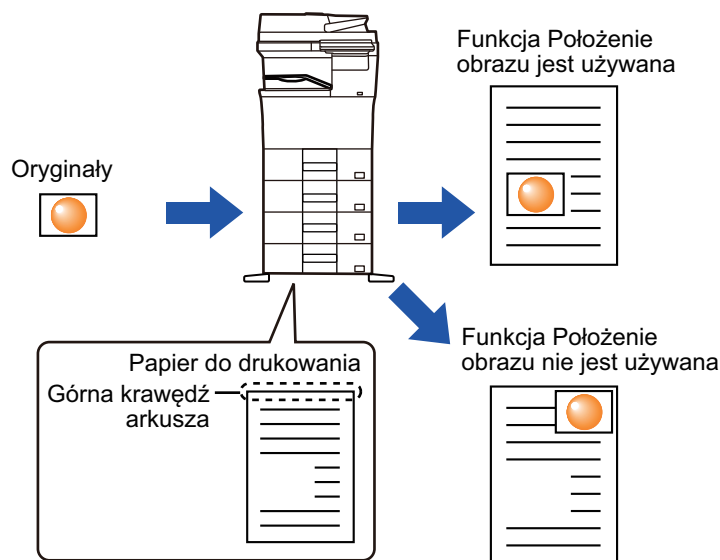

Funkcji pozycjonowania obrazu nie można ustawić w trybie prostym.

1

Skopiuj oryginał, który chcesz użyć w opcji Przenieś/Kopiuj.

Kopiowanie jest wykonywane bez przenoszenia kopii.

2

Zmierz stopień przesunięcia, gdy góra strony jest ustawiona jako początek kopii wyjściowej.

3

Naciśnij przycisk [Inne], a następnie przycisk [Położenie obrazu].



Naciśnij przycisk [Oryginał] i określ orientację oryginału, aby zapewnić poprawne rozpoznanie orientacji.

[OKREŚLANIE ORIENTACJI ORYGINAŁU \(strona 3-31\)](#)



4

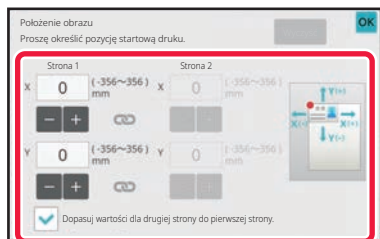

Ustaw przesunięcie.

Naciśnij obszar wskazujący przesunięcie na przedniej i tylnej stronie, a następnie wprowadź odległość za pomocą przycisków numerycznych.

Po wprowadzeniu ustawień naciśnij kolejno przyciski [OK] i [Cofnij].



- Aby szybko ustawić format, określ najpierw wartość bliską wymaganej wartości za pomocą klawiatury numerycznej, a następnie naciśnij **- +** w celu dostosowania.
- Po wybraniu ustawienia dla opcji [Dopasuj wartości dla drugiej strony do pierwszej strony.] symbol  znika i można osobno ustawić wartości stron 1 i 2.
- Jeśli wymagana jest kopia w orientacji poziomej, określ "Lewa" jako początkową stronę oryginału. Nawet jeśli kopiowanie wykonano w orientacji poziomej, ustawienie szczytu arkusza jako strony początkowej oryginału umożliwia pomiar odległości przesunięcia w taki sam sposób, jak w przypadku orientacji pionowej.



Anulowanie ustawienia funkcji położenia obrazu:

Naciśnij przycisk [Wyczyść].

5

Ułóż oryginał.

Ułóż oryginał na tacy automatycznego podajnika dokumentów lub na szybie dokumentów.

[AUTOMATYCZNY PODAJNIK DOKUMENTÓW \(ADF\) \(strona 1-26\)](#)

[SZYBA DOKUMENTÓW \(strona 1-29\)](#)



Anulowanie wszystkich ustawień:

Naciśnij przycisk [CA].

6

Naciśnij przycisk [Kolor Start] lub [Cz.-b. Start], aby rozpocząć kopiowanie.



FUNKCJE SKANOWANIA

ZBIORCZE SKANOWANIE DUŻEJ LICZBY ORYGINAŁÓW (BUDOWANIE PRACY)

Ta funkcja służy do łączenia oryginałów w zestawy i podawania poszczególnych zestawów pojedynczo z automatycznego podajnika dokumentów podczas kopiowania dużej liczby oryginałów.

Takie rozwiązanie ogranicza nakład pracy przy sortowaniu kopii.

Podczas skanowania oryginałów w zestawach należy skanować je, zaczynając od zestawu z pierwszą stroną.

Dla każdego zestawu oryginałów skanowanego osobno można skonfigurować osobne ustawienia kopiowania.

W ramach jednego zadania można zeskanować maksymalnie 100 zestawów oryginałów.

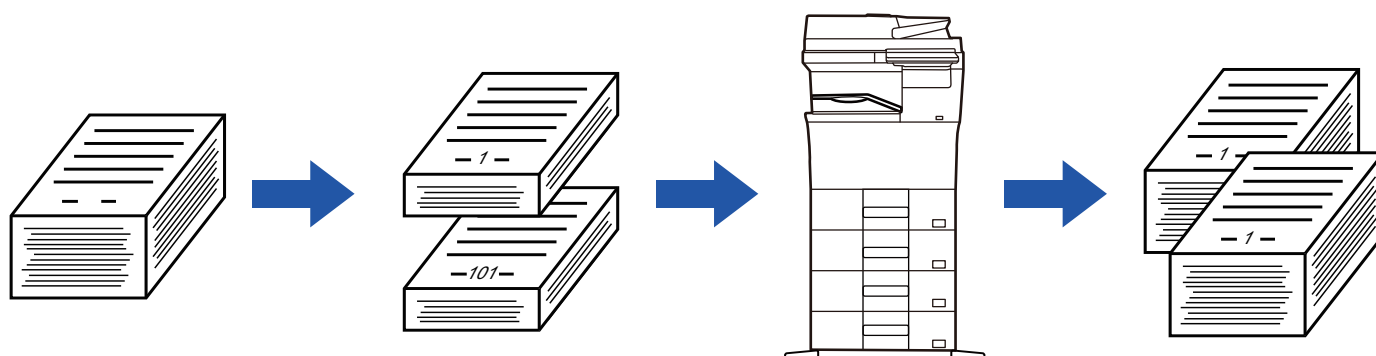

- Przed rozpoczęciem skanowania oryginału należy wybrać tryb Budowanie Pracy.
- Jeśli wymagana jest zmiana ustawień oryginału, wprowadź zmiany przed rozpoczęciem skanowania oryginału.
- Zapelnienie folderu plików tymczasowych uniemożliwia kopiowanie w trybie budowania pracy. Usuń zbędne pliki z folderu plików tymczasowych.



Funkcji budowania pracy nie można łączyć z innymi funkcjami.

- Card shot
- Powtórz układ



Korzystanie z funkcji Budowanie pracy w trybie prostym

W "Ustawieniach (administratora)" wybierz [Ustawienia Systemowe] → [Ustawienia Podstawowe] → [Ustawienia Operacji] → [Ustawienia trybu uproszczonego] → [Proste kopiowanie].



Kopiowanie w trybie budowania pracy

1

Naciśnij przycisk [Inne], a następnie przycisk [Budow. Pracy].

Na ikonie wyświetlony zostanie symbol zaznaczenia.
Po wprowadzeniu ustawień naciśnij przycisk [OK].



Aby anulować ustawienia budowania pracy:

Naciśnij przycisk [Budow. Pracy], aby usunąć jego zaznaczenie.

2

W razie potrzeby zmień ustawienia.

3

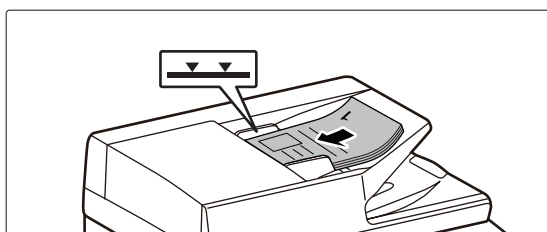

Ułóż oryginał w automatycznym podajniku dokumentów lub na szybie i naciśnij przycisk [Start], aby zeskanować pierwszy oryginał.

Oryginały należy układać drukiem do góry, wsuwając je maksymalnie w głąb podajnika. Oryginały można układać do wysokości oznaczonej linią.

[AUTOMATYCZNY PODAJNIK DOKUMENTÓW \(ADF\)](#)
([strona 1-26](#))

4

Umieść następny zestaw oryginałów i naciśnij przycisk [Start].

Powtarzaj ten krok, dopóki nie zostaną zeskanowane wszystkie oryginały.



- Aby zmienić ustawienia kopiowania dla każdego zestawu oryginałów, naciśnij przycisk [Zmień ustaw.]. Więcej informacji na ten temat można znaleźć w części "[Zmiana ustawień kopiowania dla każdego zestawu oryginałów \(strona 3-80\)](#)".
- Jeśli naciśniesz przycisk [Podgląd], skanowanie dodatkowych stron będzie niemożliwe.

5

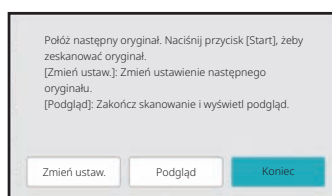

Powtarzaj te czynności, aż do zeskanowania wszystkich stron, a następnie sprawdź podgląd na ekranie podglądu.



Anulowanie wszystkich ustawień:

Naciśnij przycisk [CA].



6

Naciśnij przycisk [Koniec], aby rozpocząć kopiowanie.

Zmiana ustawień kopiowania dla każdego zestawu oryginałów

W razie potrzeby zmień ustawienia kopiowania dla każdego zestawu oryginałów.

Wykonaj niżej opisane czynności przed zeskanowaniem kolejnego zestawu oryginałów zgodnie z punktem 4 sekcji "[Kopiowanie w trybie budowania pracy \(strona 3-79\)](#)".



Ustawienia [Strona rozdzielająca] nie można zmienić dla drugiego zestawu i dalszych zestawów.

1

Naciśnij przycisk [Zmień ustaw.].

2

Zmień ustawienia kopiowania.

3

Umieść następny zestaw oryginałów i naciśnij przycisk [Start].

Powtarzaj ten krok, dopóki nie zostaną zeskanowane wszystkie oryginały.



SKANOWANIE ORYGINAŁÓW O RÓŻNYCH FORMATACH (ORYGINAŁ O RÓŻNYCH FORMATACH)

Ta funkcja umożliwia jednoczesne kopiowanie oryginałów o różnych formatach, nawet oryginałów w formacie A5 (5-1/2" x 8-1/2") razem z oryginałami w formacie A4 (8-1/2" x 11").

Podczas skanowania oryginałów urządzenie automatycznie rozpoznaje format każdego z nich i wybiera odpowiedni papier.

Kiedy funkcja oryginałów o różnych formatach jest używana razem z automatycznym ustawieniem skali, skala będzie dostosowywana do poszczególnych oryginałów odpowiednio do wybranego formatu papieru, umożliwiając tym samym wydruk na jednym formacie papieru.

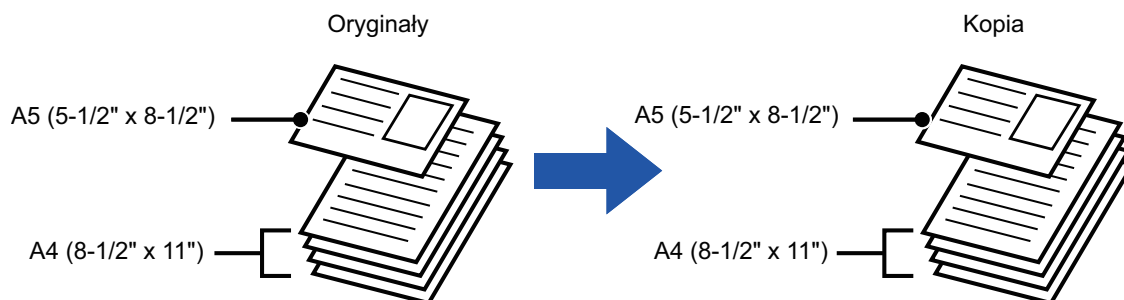

Gdy oryginał o różnych formatach jest połączony razem z opcją automatycznego ustawiania skali
(Wybrane jest automatyczne ustawianie skali i format A4 (8-1/2" x 11"))

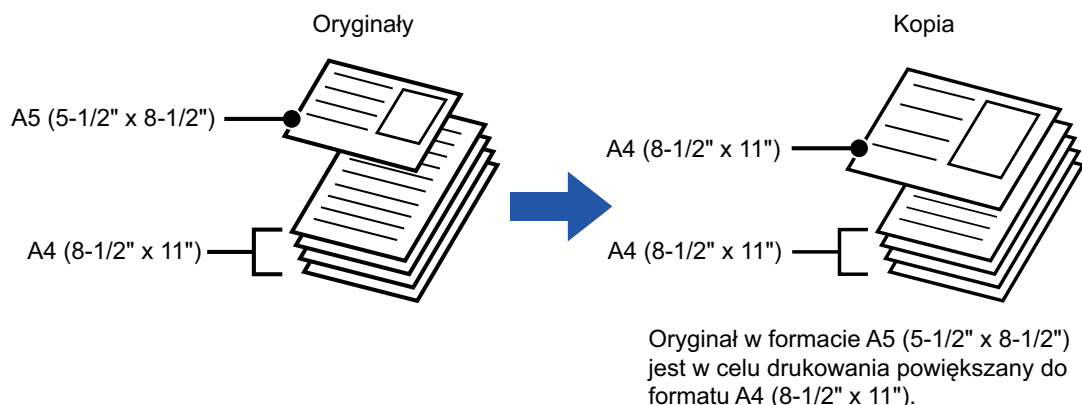

- Funkcji oryginałów o różnych formatach nie można ustawić w trybie prostym.
- Funkcję oryginałów o różnych formatach należy wybrać przed zeskanowaniem oryginału.

1

Naciśnij przycisk [Inne], a następnie przycisk [Orygin. o Róż. Form.].

Na ikonie wyświetlony zostanie symbol zaznaczenia.
Po wprowadzeniu ustawień naciśnij przycisk [Cofnij].



Aby anulować ustawienie oryginałów o różnych rozmiarach

Naciśnij przycisk [Orygin. o Róż. Form.], aby usunąć symbol zaznaczenia.



2

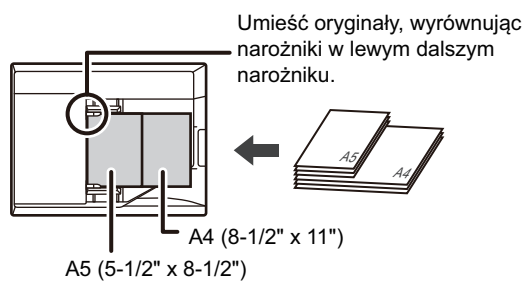

Umieść oryginał stroną zadrukowaną do góry na tacy podajnika dokumentów, wyrównując narożniki w lewym dalszym narożniku.

Ułóż oryginał w sposób pokazany na ekranie Oryginał mieszanych rozmiarów.

3

Naciśnij przycisk [Kolor Start] lub [Cz.-b. Start], aby rozpocząć kopiowanie.



SKANOWANIE CIENKICH ORYGINAŁÓW (TRYB WOLNEGO SKANOWANIA)

(tylko BP-C533WD/BP-C542WD)

Ta funkcja zapobiega zacinaniu się oryginałów i jest przydatna podczas skanowania cienkich oryginałów przy użyciu automatycznego podajnika dokumentów.

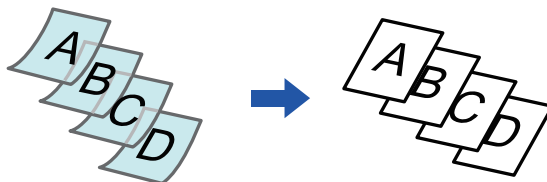

- Trybu wolnego skanowania nie można ustawić w trybie prostym.
- Funkcję Tryb wolnego skanowania należy wybrać przed zeskanowaniem oryginału.

1

Naciśnij przycisk [Inne], a następnie przycisk [Tr. Pow. Skan.].

Na ikonie wyświetlony zostanie symbol zaznaczenia.
Po wprowadzeniu ustawień naciśnij przycisk [Cofnij].



Anulowanie funkcji wolnego skanowania:

Naciśnij przycisk [Tr. Pow. Skan.], aby usunąć symbol zaznaczenia.

2

Ułóż oryginał na tacy automatycznego podajnika dokumentów (ADF).

[AUTOMATYCZNY PODAJNIK DOKUMENTÓW \(ADF\) \(strona 1-26\)](#)



Jeśli oryginały zostaną zbyt silnie dopchnięte, mogą się pozwijać i zaciąć.

3

Naciśnij przycisk [Kolor Start] lub [Cz.-b. Start], aby rozpocząć kopiowanie.



W modelu BP-C533WD/BP-C542WD, jeśli dokument zawinie się w części dostarczania oryginału na automatycznym podajniku dokumentów, unieś środkowe ramię.



REGULACJA ROZDZIELCZOŚCI PODCZAS SKANOWANIA (ROZDZIELCZOŚĆ)

Ta funkcja służy do regulacji rozdzielczości podczas skanowania oryginału, umożliwiając drukowanie w wysokiej jakości lub szybkie drukowanie, zależnie od przeznaczenia wydruku.



- Rozdzielczości nie można ustawić w trybie prostym.
- Rozdzielczość należy określić przed zeskanowaniem oryginału.
- Ustawienie rozdzielczości jest stosowane podczas wykonywania pełnowymiarowych, czarno-białych kopii.

1

Naciśnij przycisk [Inne], a następnie przycisk [Rozdzielczość skanowania].

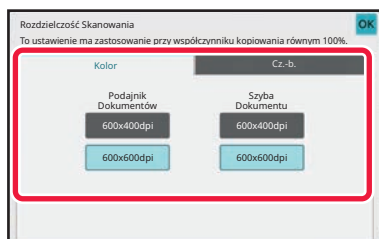
2

Naciśnij kartę [Kolor] lub [Cz-B] i wybierz rozdzielczość.

Rozdzielczość można ustawić zarówno dla podajnika dokumentów, jak i szyby.

Po wprowadzeniu ustawień naciśnij kolejno przyciski [OK] i [Cofnij].

3

Ułóż oryginał.

Ułóż oryginał na tacy automatycznego podajnika dokumentów lub na szybie dokumentów.

[AUTOMATYCZNY PODAJNIK DOKUMENTÓW \(ADF\) \(strona 1-26\)](#)

[SZYBA DOKUMENTÓW \(strona 1-29\)](#)

4

Naciśnij przycisk [Kolor Start] lub [Cz.-b. Start], aby rozpocząć kopiowanie.



FUNKCJE DODAWANIA TEKSTU I GRAFIKI

DRUKOWANIE DAT, NUMERÓW STRON I ZNAKÓW WODNYCH (PIECZĘĆ)

Ta funkcja powoduje wydrukowanie na kopiach informacji, takich jak "Data" lub "Pieczęć", których nie ma na oryginale. Można wydrukować sześć niżej wymienionych typów informacji.

- Data
- numer strony
- Pieczęć
- Kopie
- Tekst
- Znak Wodny

W przypadku opcji pieczęci lub znaku wodnego można wydrukować tekst, np. "POUFNE" lub "PRIORYTET". W przypadku opcji tekstu można wydrukować ustalony tekst lub dowolne znaki.

Każdy z elementów wymienionych poniżej można drukować w nagłówku lub stopce każdego arkusza.

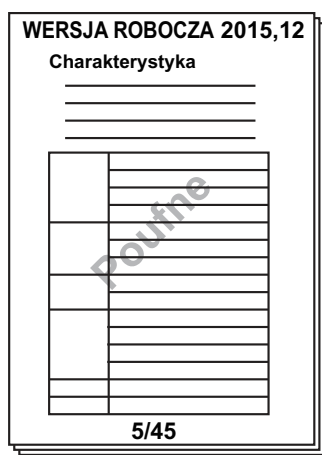

- Pieczęci nie można ustawić w trybie prostym.
- Jeśli wybrana treść pieczęci w jednym miejscu nachodzi na treść pieczęci w innym miejscu, pierwszeństwo jest następujące: znak wodny, prawa strona, lewa strona, środek. Treść ukryta ze względu na zachodzenie na siebie elementów nie zostanie wydrukowana.
- Tekst zostanie wydrukowany z ustawioną wielkością niezależnie od ustawienia skali kopiowania i formatu papieru.
- Tekst zostanie wydrukowany z ustawioną ekspozycją niezależnie od ustawienia ekspozycji kopii.
- W zależności od formatu papieru niektóre elementy nadruku mogą zostać obcięte lub przesunięte.



Ustawienia tekstu (pieczęć) w menu drukowania

W "Ustawieniach (administratora)" wybierz [Ustawienia Systemowe] → [Ustawienia kopiowania] → [Ustawienia Warunków] → [Drukowanie tekstu / obrazu] → [Ustawienia tekstu (pieczęć)]

Zapisz zaprogramowany tekst, który ma być wykorzystywany, w części [Pieczęć].

**Wyniki łączenia funkcji [Pieczęć] z innymi funkcjami:**

Nazwa łączonej funkcji	Operacja drukowania
Przesunięcie marginesu	Treść pieczęci będzie przesunięta razem z obrazem o wyznaczoną szerokość marginesu.
Środkow.	W przeciwieństwie do przesuwanego kopiowanego obrazu, obraz zostanie wydrukowany w miejscu określonym w pieczęci.
Card Shot	Pieczęcie są drukowane na każdym arkuszu kopii.
N-w 1	Pieczęcie są drukowane dla każdego arkusza oryginału.
Broszura	Pieczęcie są drukowane na każdym arkuszu podczas kompilowania.
Okladki/Przekładki	Używaj ustawień pieczęci, aby zdecydować, czy element będzie drukowany na okładkach i przekładkach.

1**Ułóż oryginał.**

Ułóż oryginał na tacy automatycznego podajnika dokumentów lub na szybie dokumentów.

[AUTOMATYCZNY PODAJNIK DOKUMENTÓW \(ADF\) \(strona 1-26\)](#)

[SZYBA DOKUMENTÓW \(strona 1-29\)](#)

2**Naciśnij przycisk [Inne], a następnie przycisk [Pieczęć].****3****Naciśnij zakładkę do wydrukowania, a następnie przycisk formatu.**

Format w zakładce [Tekst] można wprowadzić przy użyciu tekstu ustalonego lub klawiatury programowej.

[Ustawianie za pomocą zakładki \[Tekst\] \(strona 3-87\)](#)



Po naciśnięciu zakładki  wyświetlana zakładka jest przełączana.



4

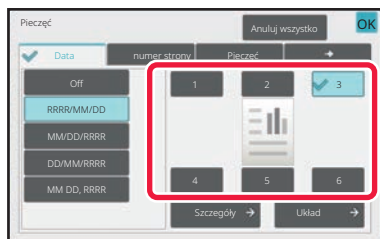

Naciśnij przycisk odpowiadający wymaganej pozycji druku.

Naciśnij dowolny z przycisków od [1] do [6].



- Po naciśnięciu przycisku [Szczegóły] można skonfigurować ustawienia dla każdej pozycji ustawień.
- Po naciśnięciu przycisku [Układ] można sprawdzić położenie druku lub szczegółowe ustawienia.



- **Anulowanie ustawień tekstu:**
Naciśnij przycisk [Anuluj wszystko].
- **Anulowanie wszystkich ustawień:**
Naciśnij przycisk [CA].

5

Naciśnij przycisk [Kolor Start] lub [Cz.-b. Start], aby rozpocząć kopiowanie.



- W przypadku wybrania wydruku kolorowego naciśnij przycisk [Kolor Start]. Naciśnięcie przycisku [Cz.-b. Start] spowoduje wydrukowanie pieczęci na czarno-biało, nawet jeśli wybrano opcję wydruku kolorowego.
- Jeśli wybrano opcję wydruku kolorowego dla czarno-białego oryginału, kopia jest uwzględniana w liczbie kopii pełnokolorowych.

Ustawianie za pomocą zakładki [Tekst]

Naciśnij przycisk [Bezp. Wprow.] w zakładce [Tekst], aby wyświetlić klawiaturę programową.
Użyj klawiatury programowej do wprowadzenia dowolnych znaków.

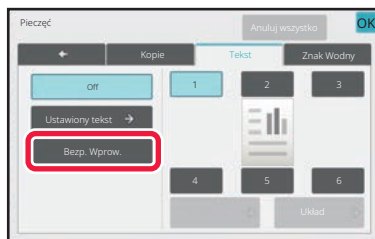

Wybór formatu z tekstu ustalonego

Po naciśnięciu przycisku [Ustawiony tekst] można wybrać jeden z zarejestrowanych formatów, który ma być wydrukowany.

Po naciśnięciu przycisku [Zachowaj/Usuń] można zmienić, usunąć lub zapisać tekst ustalony.

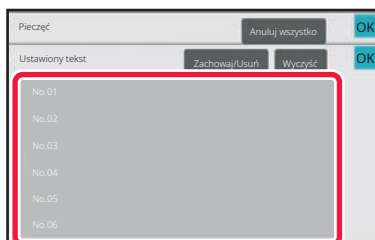



DODAWANIE ZAREJESTROWANEGO OBRAZU DO ORYGINAŁU (OBRAZ WŁASNY)

Ta funkcja służy do dodawania do oryginału obrazu zarejestrowanego w urządzeniu w celu wykonania kopii. Dostępne są następujące dwa rodzaje obrazów użytkownika.

- Pieczęć użytkownika (kolorowy obraz pieczęci)

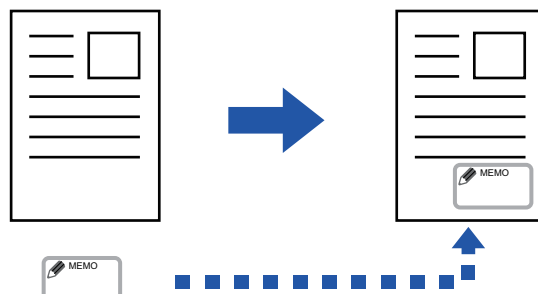

- Znak wodny użytkownika (obraz pieczęci ze znakiem wodnym w skali szarości)

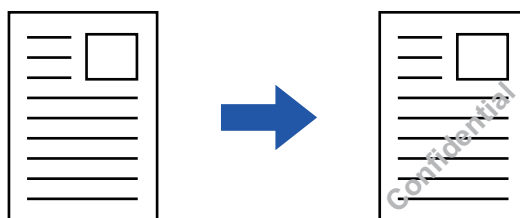

Stosowanie wraz z innymi funkcjami opisano w poniższej tabeli.

Dodatkowa funkcja	Działania na obrazach użytkownika
Przes. Margin.	Przesuwa obraz tak samo jak obraz oryginału.
Usuń	Pieczęć jest kopiowana w normalny sposób.
Broszura	Pieczęć jest kopiowana w normalny sposób.
Budow. Pracy	Pieczęć jest kopiowana w normalny sposób.
Okładki/ Przekładki	Działanie zależy od ustawień obrazu użytkownika.
Strona rozdzielająca	Drukowanie nie odbywa się na stronach rozdzielających.
Przekładki M. Foliami	Pieczęć jest kopiowana w normalny sposób.
N w 1	Pieczęć jest kopiowana na każdym arkuszu.
Card Shot	Pieczęć jest kopiowana na każdym arkuszu.
Kopiowanie wizytówek	Wizytówki są kopiowane na każdym arkuszu.
Odbicie Lustrzane	Pieczęć jest kopiowana normalnie bez odwracania obrazu.
Negat./Pozytyw	Obraz jest drukowany normalnie bez użycia funkcji Pozytyw/Negatyw. Jednak w przypadku drukowania na ciemnym tle ustawiany jest poniższy warunek. Pieczęć użytkownika: Drukowana w bieli Znak wodny użytkownika: drukowany bez wybielania
Środkowanie	Pieczęć jest kopiowana w normalny sposób bez środkowania.
Dostosowanie Koloru	Pieczęć jest kopiowana przy użyciu zarejestrowanych danych.
Pieczęć	Pieczęć jest kopiowana w menu Pieczęć.



Dodatkowa funkcja	Działania na obrazach użytkownika
Powt. Zdjęcie	Funkcja niedostępna.
Druk tekstury w tle	Pieczęć jest kopiowana pod drukiem wzoru.
Drukowanie informacji monitorujących	Pieczęć jest kopiowana pod informacjami monitorującymi.
Powtórz układ	Funkcja niedostępna.
Położenie obrazu	Obraz jest drukowany w pozycji oryginalnej bez względu na ustawienie funkcji Położenie obrazu.



- Funkcji obrazu użytkownika nie można ustawić w trybie prostym.
- Obraz musi być wcześniej zarejestrowany w urządzeniu przez sterownik drukarki.
[REJESTRACJA OBRAZU UŻYTKOWNIKA \(strona 4-57\)](#)
- Obraz pieczęci użytkownika jest kopiowany dla każdej strony kopii, a nie oryginału. W przypadku włączenia funkcji N-Up pieczęcie użytkownika są kopiowane na każdym zestawie stron.
- Obraz pieczęci użytkownika jest kopiowany według zarejestrowanego rozmiaru. Rozmiar pozostaje niezmienny nawet w przypadku zwiększenia lub zmniejszenia skali kopii.
- Nie można określić innego obrazu użytkownika dla każdej strony.
- Jeśli obraz wystaje poza obszar wydruku określonego formatu papieru ze względu na zarejestrowany rozmiar lub położenie, wystająca część nie zostanie skopiowana.

1**Ułóż oryginał.**

Ułóż oryginał na tacy automatycznego podajnika dokumentów lub na szybie dokumentów.

[AUTOMATYCZNY PODAJNIK DOKUMENTÓW \(ADF\) \(strona 1-26\)](#)

[SZYBA DOKUMENTÓW \(strona 1-29\)](#)

2**Naciśnij przycisk [Inne], a następnie przycisk [Obraz własny].****3****Naciśnij przycisk [Stempel własny] lub [Własny znak wodny].****4****Naciśnij przycisk [Obraz], aby wybrać obraz.**

Wybierz odpowiednie miniatury z listy dostępnych obrazów.



5

**Wybierz opcję [Drukuj Stronę] lub [Pozycja druku].**

Po wprowadzeniu ustawień naciśnij kolejno przyciski [OK] i [Cofnij].



- **Anulowanie funkcji obrazu własnego:**
Naciśnij przycisk [Off].
- **Anulowanie wszystkich ustawień:**
Naciśnij przycisk [CA].

6

Naciśnij przycisk [Kolor Start] lub [Cz.-b. Start], aby rozpocząć kopiowanie.

Informacje na temat ustawień powiązanych ze stemplem własnym i własnym znakiem wodnym zawiera poniższa tabela.

Pieczęć użytkownika

Drukuj Stronę	Wybierz strony kopii, na których będzie widnieć pieczęć. Pierwsza strona lub Wszystkie strony
Pozycja druku	Wybierz pozycję pieczęci na kopii.
Kąt drukowania	Określ narożnik obrazu. 0 stopni, -90 stopni, 90 stopni lub 180 stopni

Znak wodny użytkownika

Druk w Kolorze	Określ kolor obrazu znaku wodnego. Czarny, czerwony, zielony, niebieski, cyjan, magenta lub żółty.
Wydrukuj wzór	Określ wzór wydruku obrazu znaku wodnego. Przeźroczysty: obraz oryginału jest przeźroczysty w stosunku do pieczęci na kopii. Nakładka: znak wodny dodawany do obrazu oryginału jest ukrywany na kopii z pieczęcią.
Ekspozycja	Wybierz jeden z dziewięciu poziomów ekspozycji znaku wodnego.
Drukuj Stronę	Wybierz strony kopii, na których będzie widnieć pieczęć. Pierwsza strona lub Wszystkie strony
Pozycja druku	Wybierz pozycję pieczęci na kopii.
Kąt drukowania	Określ narożnik obrazu. 0 stopni, -90 stopni, 90 stopni lub 180 stopni



DODAWANIE OKŁADEK DO KOPII (OKŁADKI/PRZEKŁADKI)

Ta funkcja służy do dodawania innego rodzaju papieru na stronach odpowiadających przedniej i tylnej okładce zadania kopiowania.

Jest to przydatne, jeśli użytkownik chce zmienić papier okładki, aby poprawić wygląd skopiowanego materiału.

W razie potrzeby skonfiguruj ustawienia funkcji dodawania arkuszy przekładek.



- Informacje na temat wstawiania arkuszy wkładek zawiera sekcja "[DODAWANIE ARKUSZY PRZEKŁADEK MIĘDZY KOPIAMI \(OKŁADKI/PRZEKŁADKI\) \(strona 3-99\)](#)".
- W przypadku opcji N-Up układ jest oparty na pierwszej stronie i nie obejmuje okładek.

Kopiowanie na przedniej okładce i wstawianie jej razem z tylną okładką

Włożono inny rodzaj papieru na okładkę przednią i inny na okładkę tylną dla ostatniego zadania kopiowania.

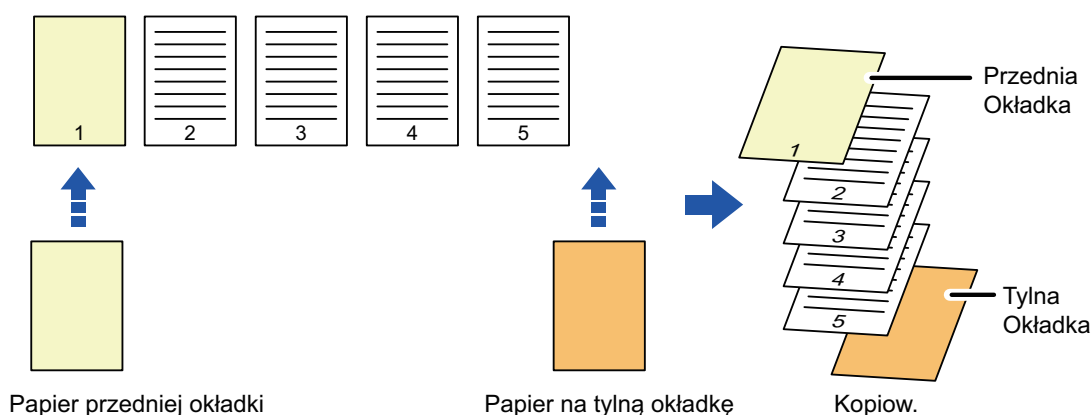

Przykłady dodawania okładek

Poniżej przedstawiono wyniki kopiowania w przypadku dodania przedniej i tylnej okładki do kopii sześciu stron 1-stronnego oryginału lub trzech stron 2-stronnego oryginału w czterech wymienionych trybach kopiowania.

1-stronne kopie 1-stronnych oryginałów

Wybrane ustawienia dla każdej okładki		Wynik kopiowania
Przednia Okładka	Tylna Okładka	
Bez kopiowania	Bez kopiowania	<p>Okładki dodawane na początku i na końcu kopii.</p>
Kopia 1-stronna	Bez kopiowania	<p>Wykonywana jest kopia 1-stronna pierwszej strony oryginału na przedniej okładce, a na końcu kopii wstawiana jest tylna okładka.</p>

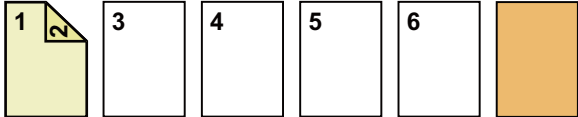
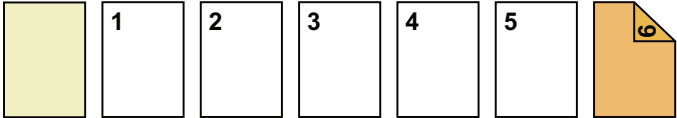
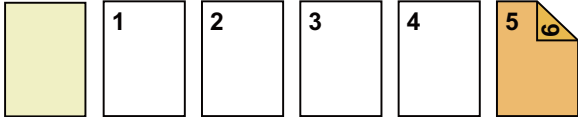
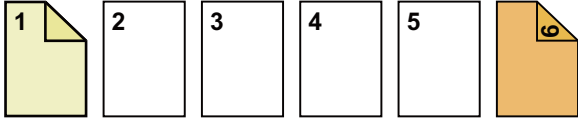
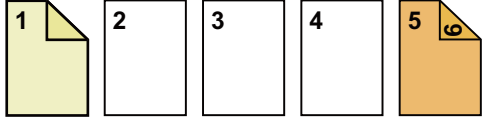
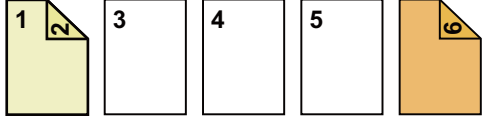
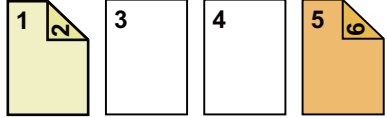

Wybrane ustawienia dla każdej okładki		Wynik kopiowania
Przednia Okładka	Tylna Okładka	
Kopia 2-stronna	Bez kopiowania	 <p>Wykonywana jest kopia 2-stronna pierwszej i drugiej strony oryginału na przedniej okładce, a na końcu kopii wstawiana jest tylna okładka.</p>
Bez kopiowania	Kopia 1-stronna	 <p>Na początku kopii wstawiana jest przednia okładka, a na szóstej stronie arkusza będącego okładką tylną wykonywana jest kopia 1-stronna.</p>
Bez kopiowania	Kopia 2-stronna	 <p>Na początku kopii wstawiana jest przednia okładka, a na piątej i szóstej stronie arkusza będącego okładką tylną wykonywana jest kopia 2-stronna.</p>
Kopia 1-stronna	Kopia 1-stronna	 <p>Na przedniej okładce wykonywana jest 1-stronna kopia pierwszej strony oryginału, a na tylnej okładce wykonywana jest 1-stronna kopia szóstej strony oryginału.</p>
Kopia 1-stronna	Kopia 2-stronna	 <p>Na przedniej okładce wykonywana jest 1-stronna kopia pierwszej strony oryginału, a na tylnej okładce wykonywana jest 2-stronna kopia piątej i szóstej strony oryginału.</p>
Kopia 2-stronna	Kopia 1-stronna	 <p>Na przedniej okładce wykonywana jest 2-stronna kopia pierwszej i drugiej strony oryginału, a na tylnej okładce wykonywana jest 1-stronna kopia szóstej strony oryginału.</p>
Kopia 2-stronna	Kopia 2-stronna	 <p>Na przedniej okładce wykonywana jest 2-stronna kopia pierwszej i drugiej strony oryginału, a na tylnej okładce wykonywana jest 2-stronna kopia piątej i szóstej strony oryginału.</p>

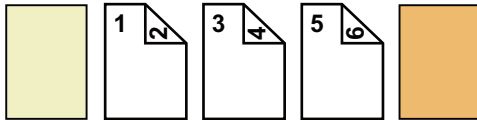
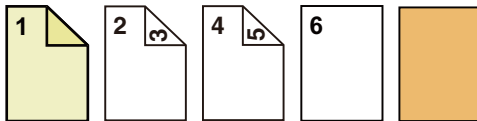
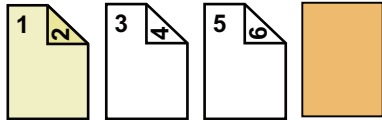
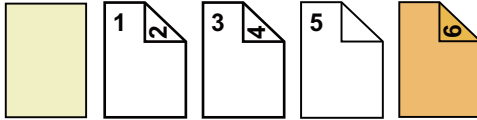
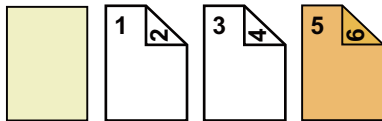
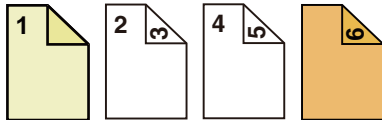
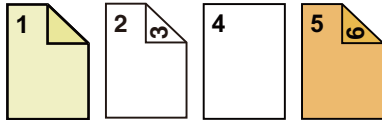

2-stronne kopie 1-stronnych oryginałów

Wybrane ustawienia dla każdej okładki		Wynik kopiowania
Przednia Okładka	Tylna Okładka	
Bez kopiowania	Bez kopiowania	 <p>Okładki dodawane na początku i na końcu kopii.</p>
Kopia 1-stronna	Bez kopiowania	 <p>Na przedniej okładce wykonywana jest 1-stronna kopia pierwszej strony oryginału, a ponadto wykonywana jest 1-stronna kopia szóstej strony oryginału. Okładki dodawane są na końcu kopii.</p>
Kopia 2-stronna	Bez kopiowania	 <p>Wykonywana jest kopia 2-stronna pierwszej i drugiej strony oryginału na przedniej okładce, a na końcu kopii wstawiana jest tylna okładka.</p>
Bez kopiowania	Kopia 1-stronna	 <p>Na początku kopii wstawiana jest przednia okładka, a na szóstej stronie arkusza będącego okładką tylną wykonywana jest kopia 1-stronna. Piąta strona oryginału jest kopiowana 1-stronnie.</p>
Bez kopiowania	Kopia 2-stronna	 <p>Na początku kopii wstawiana jest przednia okładka, a na piątej i szóstej stronie arkusza będącego okładką tylną wykonywana jest kopia 2-stronna.</p>
Kopia 1-stronna	Kopia 1-stronna	 <p>Na przedniej okładce wykonywana jest 1-stronna kopia pierwszej strony oryginału, a na tylnej okładce wykonywana jest 1-stronna kopia szóstej strony oryginału.</p>
Kopia 1-stronna	Kopia 2-stronna	 <p>Na przedniej okładce wykonywana jest 1-stronna kopia pierwszej strony oryginału, a na tylnej okładce wykonywana jest 2-stronna kopia piątej i szóstej strony oryginału.</p>

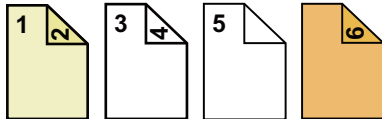
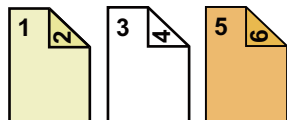

Wybrane ustawienia dla każdej okładki		Wynik kopiowania
Przednia Okładka	Tylna Okładka	
Kopia 2-stronna	Kopia 1-stronna	 <p>Na przedniej okładce wykonywana jest 2-stronna kopia pierwszej i drugiej strony oryginału, a na tylnej okładce wykonywana jest 1-stronna kopia szóstej strony oryginału. Piąta strona oryginału jest kopiowana 1-stronnie.</p>
Kopia 2-stronna	Kopia 2-stronna	 <p>Na przedniej okładce wykonywana jest 2-stronna kopia pierwszej i drugiej strony oryginału, a na tylnej okładce wykonywana jest 2-stronna kopia piątej i szóstej strony oryginału.</p>

1-stronne kopie 2-stronnych oryginałów

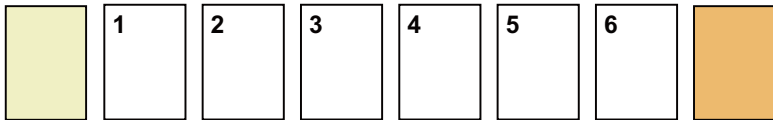
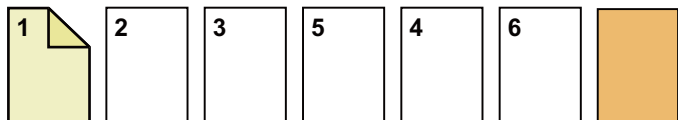
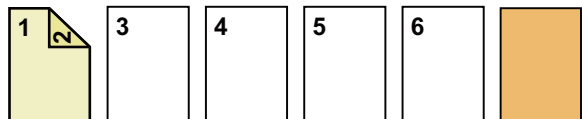
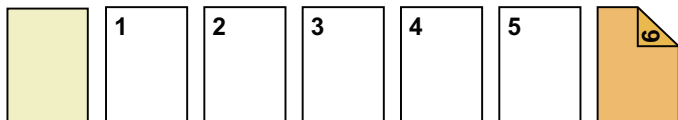
Wybrane ustawienia dla każdej okładki		Wynik kopiowania
Przednia Okładka	Tylna Okładka	
Bez kopiowania	Bez kopiowania	 <p>Okładki dodawane na początku i na końcu kopii.</p>
Kopia 1-stronna	Bez kopiowania	 <p>Wykonywana jest kopia 1-stronna pierwszej strony oryginału na przedniej okładce, a na końcu kopii wstawiana jest tylna okładka.</p>
Kopia 2-stronna	Bez kopiowania	 <p>Wykonywana jest kopia 2-stronna pierwszej i drugiej strony oryginału na przedniej okładce, a na końcu kopii wstawiana jest tylna okładka.</p>
Bez kopiowania	Kopia 1-stronna	 <p>Na początku kopii wstawiana jest przednia okładka, a na szóstej stronie arkusza będącego okładką tylną wykonywana jest kopia 1-stronna.</p>

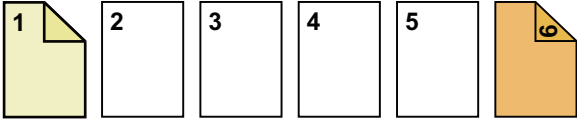
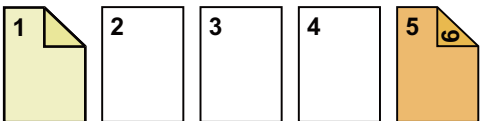
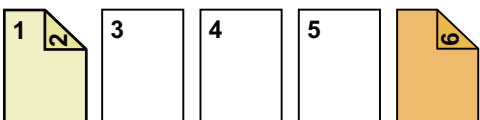
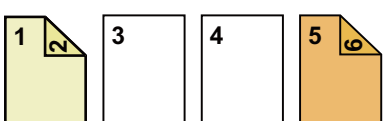

Wybrane ustawienia dla każdej okładki		Wynik kopiowania
Przednia Okładka	Tylna Okładka	
Bez kopiowania	Kopia 2-stronna	 <p>Na początku kopii wstawiana jest przednia okładka, a na piątej i szóstej stronie arkusza będącego okładką tylną wykonywana jest kopia 2-stronna.</p>
Kopia 1-stronna	Kopia 1-stronna	 <p>Na przedniej okładce wykonywana jest 1-stronna kopia pierwszej strony oryginału, a na tylnej okładce wykonywana jest 1-stronna kopia szóstej strony oryginału.</p>
Kopia 1-stronna	Kopia 2-stronna	 <p>Na przedniej okładce wykonywana jest 1-stronna kopia pierwszej strony oryginału, a na tylnej okładce wykonywana jest 2-stronna kopia szóstej strony oryginału.</p>
Kopia 2-stronna	Kopia 1-stronna	 <p>Na przedniej okładce wykonywana jest 2-stronna kopia pierwszej i drugiej strony oryginału, a na tylnej okładce wykonywana jest 1-stronna kopia szóstej strony oryginału.</p>
Kopia 2-stronna	Kopia 2-stronna	 <p>Na przedniej okładce wykonywana jest 2-stronna kopia pierwszej i drugiej strony oryginału, a na tylnej okładce wykonywana jest 2-stronna kopia piątej i szóstej strony oryginału.</p>

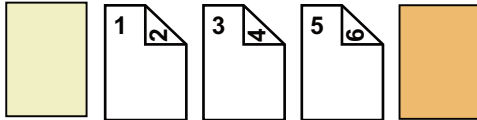
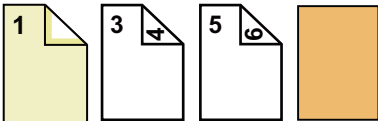
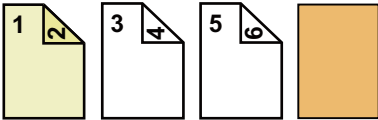
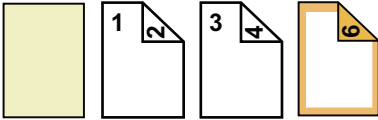
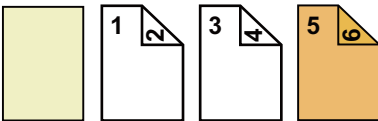
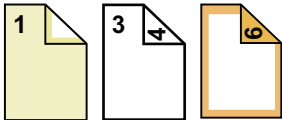
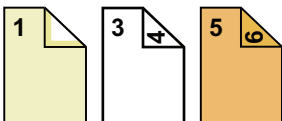

2-stronne kopie 2-stronnych oryginałów

Wybrane ustawienia dla każdej okładki		Wynik kopiowania
Przednia Okładka	Tylna Okładka	
Bez kopiowania	Bez kopiowania	 <p>Okładki dodawane na początku i na końcu kopii.</p>
Kopia 1-stronna	Bez kopiowania	 <p>Wykonywana jest kopia 1-stronna pierwszej strony oryginału na przedniej okładce, a na końcu kopii wstawiana jest tylna okładka. * Druga strona oryginału nie jest kopiowana.</p>
Kopia 2-stronna	Bez kopiowania	 <p>Wykonywana jest kopia 2-stronna pierwszej i drugiej strony oryginału na przedniej okładce, a na końcu kopii wstawiana jest tylna okładka.</p>
Bez kopiowania	Kopia 1-stronna	 <p>Na początku kopii wstawiana jest przednia okładka, a na szóstej stronie arkusza będącej okładką tylną wykonywana jest kopia 1-stronna. * Piąta strona oryginału nie jest kopiowana.</p>
Bez kopiowania	Kopia 2-stronna	 <p>Na początku kopii wstawiana jest przednia okładka, a na piątej i szóstej stronie arkusza będącej okładką tylną wykonywana jest kopia 2-stronna.</p>
Kopia 1-stronna	Kopia 1-stronna	 <p>Na przedniej okładce wykonywana jest 1-stronna kopia pierwszej strony oryginału, a na tylnej okładce wykonywana jest 1-stronna kopia szóstej strony oryginału. * Druga i piąta strona oryginału nie są kopiowane.</p>
Kopia 1-stronna	Kopia 2-stronna	 <p>Na przedniej okładce wykonywana jest 1-stronna kopia pierwszej strony oryginału, a na tylnej okładce wykonywana jest 2-stronna kopia piątej i szóstej strony oryginału. * Druga strona oryginału nie jest kopiowana.</p>

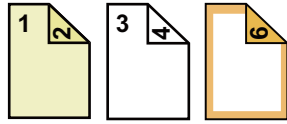
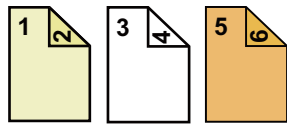

Wybrane ustawienia dla każdej okładki		Wynik kopiowania
Przednia Okładka	Tylna Okładka	
Kopia 2-stronna	Kopia 1-stronna	 <p>Na przedniej okładce wykonywana jest 2-stronna kopia pierwszej i drugiej strony oryginału, a na tylnej okładce wykonywana jest 1-stronna kopia szóstej strony oryginału. * Piąta strona oryginału nie jest kopiowana.</p>
Kopia 2-stronna	Kopia 2-stronna	 <p>Na przedniej okładce wykonywana jest 2-stronna kopia pierwszej i drugiej strony oryginału, a na tylnej okładce wykonywana jest 2-stronna kopia piątej i szóstej strony oryginału.</p>



- Funkcji okładek/przekładek nie można ustawić w trybie prostym.
- Przed użyciem funkcji dodawania okładek/przekładek załaduj arkusze wkładek do podajnika.
- Po wybraniu funkcji dodawania okładek/przekładek ułóż oryginały na tacy podajnika dokumentów, wybierz tryb kopiowania 1-stronnego lub 2-stronnego, a następnie wprowadź liczbę kopii i inne ustawienia kopiowania. Po wprowadzeniu tych ustawień wykonaj procedurę wyboru funkcji dodawania okładek/przekładek.
- Jako okładkę przednią i tylną można wstawić po jednym arkuszu.



- Podczas 2-stronnego kopiowania oryginałów 2-stronnych nie można wstawiać arkusza przekładki między przednią a tylną stroną oryginału.
- To ustawienie jest niedostępne, jeśli w "Ustawienia" wyłączono opcję "Okładki/Przekładki".

1

Ułóż oryginał na tacy automatycznego podajnika dokumentów (ADF).

[AUTOMATYCZNY PODAJNIK DOKUMENTÓW \(ADF\) \(strona 1-26\)](#)

2

Naciśnij przycisk [Inne], a następnie przycisk [Okładki/ Przekładki].

3

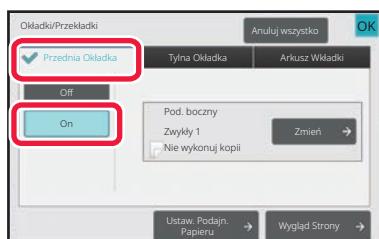

Naciśnij przycisk [Przednia Okładka], a następnie przycisk [On].

Jeśli wstawiana jest okładka, naciśnij zakładkę [Tylna Okładka], a następnie przycisk [On].



4

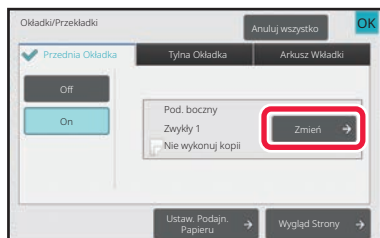

Naciśnij przycisk [Zmień].

5

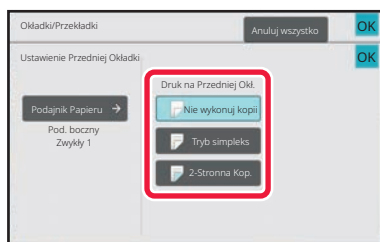

Skonfiguruj ustawienia kopiowania arkusza okładki przedniej.

Jeśli okładka jest tylko wstawiana, naciśnij przycisk [Nie wykonuj kopii].

Jeśli wybrano przycisk [2-Stronna Kop.], naciśnij przycisk [Książka] lub [Notatnik], aby ustawić łączenie okładki przedniej.

Po wprowadzeniu ustawień naciśnij przycisk [OK].



Zmiana podajnika okładek:

Naciśnij przycisk [Ustaw. Podajn. Papieru], aby wyświetlić ekran wyboru podajnika. Na ekranie ustawień podajnika, naciśnij przycisk [Podajnik Papieru] w menu [Przednia Okładka] lub [Tylna Okładka].

Więcej informacji na ten temat można znaleźć w części "[WYBÓR PODAJNIKA PAPIERU DO KOPIOWANIA \(strona 3-13\)](#)".



- Jeśli na okładce ma być wykonany nadruk, nie można używać naklejek ani folii.
- **Anulowanie wstawiania arkuszy okładek:**
Naciśnij przycisk [Off].
- **Aby jednocześnie anulować wstawianie przedniej i tylnej okładki oraz arkusza przekładki:**
Naciśnij przycisk [Anuluj wszystko].
- **Anulowanie wszystkich ustawień:**
Naciśnij przycisk [CA].

6

Naciśnij przycisk [Kolor Start] lub [Cz.-b. Start], aby rozpocząć kopiowanie.



DODAWANIE ARKUSZY PRZEKŁADEK MIĘDZY KOPIAMI (OKŁADKI/PRZEKŁADKI)

Ta funkcja służy do wstawiania arkusza papieru na określonej stronie jako arkusz przekładki.

Istnieją dwa rodzaje arkuszy przekładek. Możliwe jest określenie pozycji przekładki.

W razie potrzeby można wstawiać okładki.



Informacje na temat wstawiania okładek zawiera sekcja "[DODAWANIE OKŁADEK DO KOPII \(OKŁADKI/PRZEKŁADKI\)](#) (strona 3-91)".

Przykład: Wstawianie przekładek po stronach 3 i 5

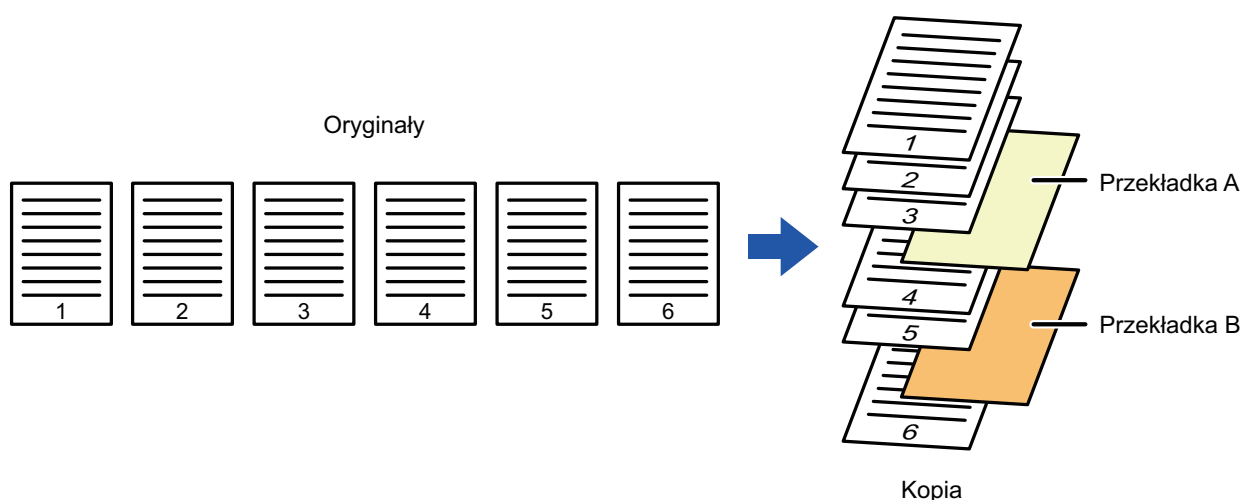

Przykłady wstawiania przekładek

Poniższe przykłady ilustrują wyniki kopiowania w przypadku wstawiania arkuszy przekładek między sześcioma kopiami oryginałów 1-stronnych i trzema kopiami oryginałów 2-stronnych przy zastosowaniu dwóch trybów kopiowania.

Kopiowanie 1-stronnego oryginału

Warunki ustawienia arkusza przekładki	Wynik kopiowania	
	Wstawianie arkusza przekładki w trybie kopiowania 1-stronnego.	Wstawianie arkusza przekładki w trybie kopiowania 2-stronnego.
Bez kopiowania	<p>Wstawiany jest arkusz przekładki pomiędzy drugą a trzecią stroną kopii.</p>	
Kopia 1-stronna	<p>Na arkuszu przekładki tworzona jest 1-stronna kopia trzeciej strony oryginału.</p>	

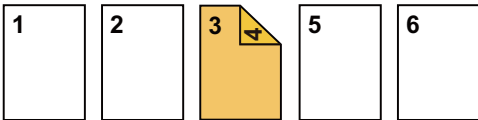
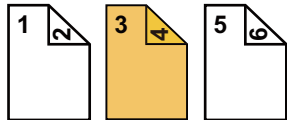

Warunki ustawienia arkusza przekładki	Wynik kopiowania	
	Wstawianie arkusza przekładki w trybie kopiowania 1-stronnego.	Wstawianie arkusza przekładki w trybie kopiowania 2-stronnego.
Kopia 2-stronna	 <p>Na arkuszu przekładki tworzona jest 2-stronna kopia trzeciej i czwartej strony oryginału.</p>	

Kopiowanie 2-stronnego oryginału

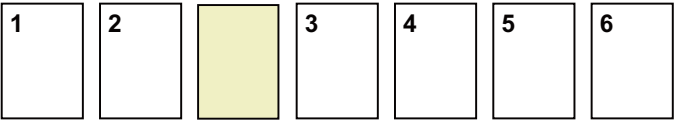
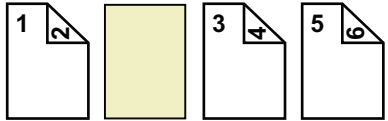
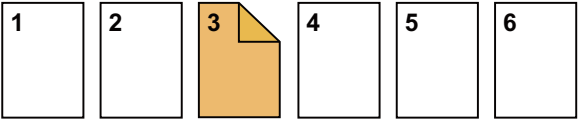
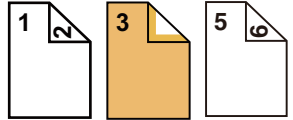
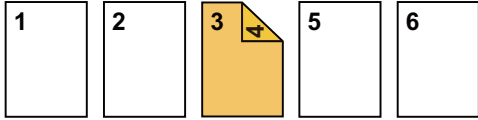
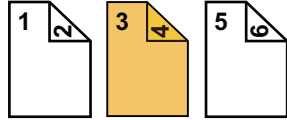
Warunki ustawienia arkusza przekładki	Wynik kopiowania	
	Wstawianie arkusza przekładki w trybie kopiowania 1-stronnego.	Wstawianie arkusza przekładki w trybie kopiowania 2-stronnego.
Bez kopiowania	 <p>Wstawiany jest arkusz przekładki pomiędzy drugą a trzecią stroną kopii.</p>	
Kopia 1-stronna	 <p>Na arkuszu przekładki tworzona jest 1-stronna kopia trzeciej strony oryginału.</p>	 <p>* Czwarta strona oryginału nie jest kopiowana.</p>
Kopia 2-stronna	 <p>Na arkuszu przekładki tworzona jest 2-stronna kopia trzeciej i czwartej strony oryginału.</p>	



- Funkcji okładek/przekładek nie można ustawić w trybie prostym.
- Przed użyciem funkcji dodawania okładek/przekładek załaduj arkusze wkładek do podajnika.
- Po wybraniu funkcji dodawania okładek/przekładek ułóż oryginały na tacy podajnika dokumentów, wybierz tryb kopiowania 1-stronnego lub 2-stronnego, a następnie wprowadź liczbę kopii i inne ustawienia kopiowania. Po wprowadzeniu tych ustawień wykonaj procedurę wyboru funkcji dodawania okładek/przekładek.
- Format arkusza przekładki musi być taki sam jak format kopii.
- Można dodać maksymalnie 100 arkuszy przekładek.



- W połączeniu z tą funkcją nie można używać szyby dokumentów.
- Należy pamiętać, że nie można wstawiać dwóch arkuszy przekładek na tej samej stronie.
- Podczas 2-stronnego kopiowania oryginałów 2-stronnych nie można wstawiać arkusza przekładki między przednią a tylną stroną oryginału.
- To ustawienie jest niedostępne, jeśli funkcja dodawania okładek/przekładek została wyłączona w "Ustawienia (administrator)".



1

Ułóż oryginał na tacy automatycznego podajnika dokumentów (ADF).[AUTOMATYCZNY PODAJNIK DOKUMENTÓW \(ADF\) \(strona 1-26\)](#)

2

Naciśnij przycisk [Inne], a następnie przycisk [Okładki/ Przekładki].

3

Naciśnij zakładkę [Arkusze Wkładki].

4

Naciśnij przycisk [Wkładka Typu A], a następnie przycisk wyświetlania strony przekładki.

Ustawienia przekładek od typu B do typu H są takie same, jak ustawienia przekładki typu A.

5

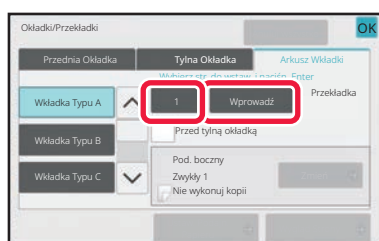
**Za pomocą przycisków numerycznych wprowadź numer strony, na której ma być wstawiany arkusz, a następnie naciśnij przycisk [Wprowadź].**

Całkowita liczba arkuszy przekładek jest wyświetlana obok przycisku [Wprowadź]. Powtórz powyższe czynności dla wszystkich arkuszy przekładek.

Po wprowadzeniu ustawień naciśnij przycisk [OK].

**• W razie podania nieprawidłowego numeru strony:**

Naciśnij przycisk [Wygląd Strony], a następnie zmień numer strony.

[SPRAWDZANIE, EDYTOWANIE I USUWANIE UKŁADU OKŁADEK I ARKUSZY PRZEKŁADEK \(UKŁAD STRONY\) \(strona 3-103\)](#)**• Aby anulować wstawianie arkuszy przekładek:**

Naciśnij przycisk [Anuluj wszystko].

6

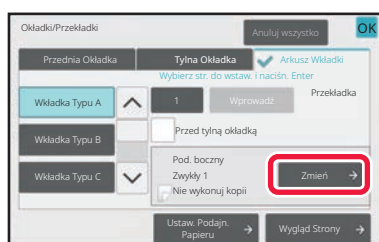
**Naciśnij przycisk [Zmień].**



7

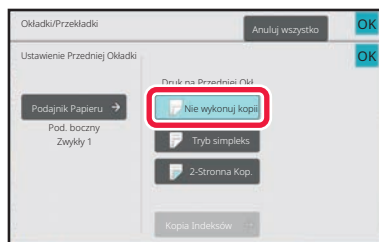

W przypadku wstawiania tylko przekładki typu A naciśnij przycisk [Nie wykonuj kopii].

Podczas kopiowania na przekładce typu A naciśnij przycisk [Tryb simpleks] lub [2-Stronna Kop.].

Jeśli wybrano przycisk [2-Stronna Kop.], naciśnij przycisk [Książka] lub [Notatnik], aby ustawić łączenie przekładki.

Po wprowadzeniu ustawień naciśnij przycisk [OK].



Zmiana arkusza przekładki:

Naciśnij przycisk [Podajnik Papieru], a następnie wybierz podajnik zawierający arkusze przekładek.



- W trybie kopiowania na obu stronach arkusza przekładki jako przekładkę nie można używać naklejek.

- **Anulowanie wszystkich ustawień:**

Naciśnij przycisk [CA].

8

Naciśnij przycisk [Kolor Start] lub [Cz.-b. Start], aby rozpocząć kopiowanie.



SPRAWDZANIE, EDYTOWANIE I USUWANIE UKŁADU OKŁADEK I ARKUSZY PRZEKŁADEK (UKŁAD STRONY)



Różnice funkcji edycji dostępnych dla zarejestrowanych okładek i arkuszy przedstawiono poniżej.

- W przypadku opcji Arkusz Okładki można zmieniać ustawienia takie jak typ papieru, kopiuj/nie kopiuj, 1-stronna i 2-stronna.
- W przypadku opcji "Włóż Arkusz" można zmienić jedynie numer strony, na której ma być wstawiony arkusz przekładki.

1

Naciśnij przycisk [Inne], a następnie przycisk [Okładki/ Przekładki].

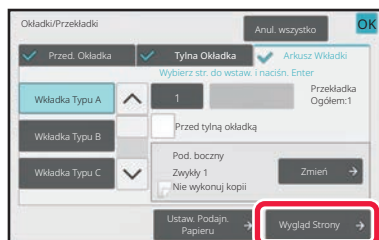
2

Naciśnij przycisk [Wygląd Strony].

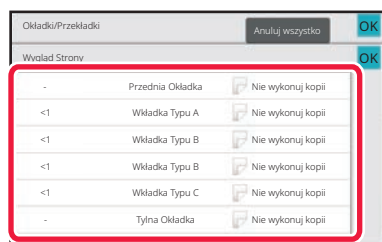

Jeśli nie skonfigurowano ustawień dla okładek lub arkuszy przekładek, przycisk [Wygląd Strony] jest nieaktywny.

3

Sprawdź układ strony.

Aby zamknąć to zadanie po sprawdzeniu układu strony, naciśnij przycisk [OK].

Aby zmienić lub usunąć ustawienia, naciśnij odpowiedni przycisk. Aby usunąć, naciśnij przycisk [Usuń].

Aby edytować, naciśnij przycisk [Popraw].

Ustawiając funkcję wstawiania kolejno różnych typów wstawek na tej samej stronie, można nacisnąć opcję [Zmień kolejność przekładek] w panelu zadań, aby zmienić kolejność wstawiania.

4

Zmień ustawienia okładki lub arkusza przekładki.

W przypadku okładki można zmienić tryb kopiowania.

Można zmienić numer strony, na której ma być wstawiony arkusz przekładki.

Po wprowadzeniu ustawień naciśnij przycisk [OK].



DODAWANIE ARKUSZY PRZEKŁADEK MIĘDZY FOLIAMI (PRZEKŁADKI MIĘDZY FOLIAMI)

Podczas wykonywania kopii na folii poszczególne arkusze mogą się sklejać w wyniku naelektryzowania. Funkcja dodawania przekładek między foliami umożliwi automatyczne rozdzielanie arkuszy folii kartkami, ułatwiając ich uporządkowanie.

Na przekładkach można również wykonywać kopie.

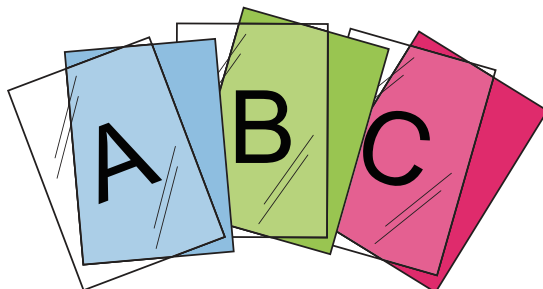

- Funkcji przekładek między foliami nie można ustawić w trybie prostym.
- Podczas kopiowania 2-stronnego dostępny jest tylko tryb "2-Stronna→1-Stronna".



- W tym trybie nie można określić liczby kopii.

1

Ułóż folię w podajniku bocznym zadrukowaną stroną do dołu i załaduj arkusze folii.

Po załadowaniu folii skonfigurować ustawienia podajnika bocznego.

[KOPIOWANIE Z UŻYCIEM PODAJNIKA BOCZNEGO \(strona 3-37\)](#)

2

Ułóż oryginał.

Ułóż oryginał na tacy automatycznego podajnika dokumentów lub na szybie dokumentów.

[AUTOMATYCZNY PODAJNIK DOKUMENTÓW \(ADF\) \(strona 1-26\)](#)

[SZYBA DOKUMENTÓW \(strona 1-29\)](#)

3

Naciśnij przycisk [Inne], a następnie przycisk [Przekładki M. Foliami].



4

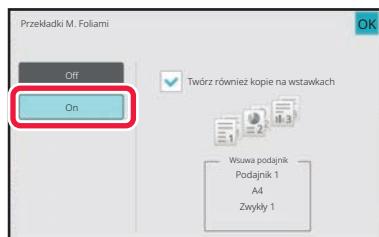

Naciśnij przycisk [On].

W przypadku kopiowania na arkuszach przekładek, naciśnij pole wyboru [Twórz również kopie na wstawkach], aby zmienić jego ustawienie na .

Po wprowadzeniu ustawień naciśnij przycisk [OK].



- **Anulowanie trybu wstawiania przekładek między foliami:**

Naciśnij przycisk [Off].

- **Anulowanie wszystkich ustawień:**

Naciśnij przycisk [CA].

5

Naciśnij przycisk [Kolor Start] lub [Cz.-b. Start], aby rozpocząć kopiowanie.



FUNKCJE DO ZASTOSOWAŃ SPECJALNYCH

KOPIOWANIE Z FUNKCJĄ ODBICIA LUSTRZANEGO (ODBICIE LUSTRZANE)

Ta funkcja służy do kopiowania oryginału w postaci odbicia lustrzanego.

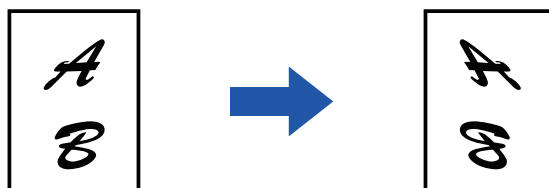

- Funkcji odbicia lustrzanego nie można ustawić w trybie prostym.
- Wybierz funkcję odbicia lustrzanego przed zeskanowaniem oryginału.

1

Naciśnij przycisk [Inne], a następnie przycisk [Odbicie Lustrzane].

Na ikonie wyświetlony zostanie symbol zaznaczenia.
Po wprowadzeniu ustawień naciśnij przycisk [OK].



Anulowanie funkcji odbicia lustrzanego:

Naciśnij przycisk [Odbicie Lustrzane], aby usunąć jego zaznaczenie.

2

Ułóż oryginał.

Ułóż oryginał na tacy automatycznego podajnika dokumentów lub na szybie dokumentów.

[AUTOMATYCZNY PODAJNIK DOKUMENTÓW \(ADF\) \(strona 1-26\)](#)

[SZYBA DOKUMENTÓW \(strona 1-29\)](#)

3

Naciśnij przycisk [Kolor Start] lub [Cz.-b. Start], aby rozpocząć kopiowanie.



FUNKCJE REGULACJI WYDRUKU I GĘSTOŚCI

ZAMIANA BIELI I CZERNI PODCZAS KOPIOWANIA (POZYTYW/NEGATYW)

Funkcja ta służy do zamiany czerni i bieli podczas kopiowania w celu utworzenia obrazu negatywowego. Można jej używać wyłącznie podczas kopiowania czarno-białego.

Oryginał z dużą ilością czarnych obszarów (które zużywają duże ilości tonera) można kopiować z wykorzystaniem funkcji Pozytyw/Negatyw w celu ograniczenia zużycia tonera.

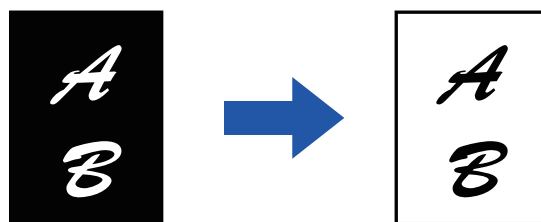

- Funkcji Pozytyw/Negatyw nie można ustawić w trybie prostym.
- Funkcję Pozytyw/Negatyw należy wybrać przed zeskanowaniem oryginału.
- Po wybraniu tej funkcji ustawienia "Rodzaj ekspozycji/oryginału" zostają automatycznie zmienione na "Tekst".
- Ta funkcja jest niedostępna w niektórych krajach i regionach.



Po wybraniu tej funkcji nie można użyć przycisku [Kolor Start].

1

Naciśnij przycisk [Inne], a następnie przycisk [Negat./Pozytyw].

Na ikonie wyświetlony zostanie symbol zaznaczenia.
Po wprowadzeniu ustawień naciśnij przycisk [Cofnij].



Aby anulować funkcję Pozytyw/Negatyw:

Naciśnij przycisk [Negat./Pozytyw], aby usunąć jego zaznaczenie.

2

Ułóż oryginał.

Ułóż oryginał na tacy automatycznego podajnika dokumentów lub na szybie dokumentów.

[AUTOMATYCZNY PODAJNIK DOKUMENTÓW \(ADF\) \(strona 1-26\)](#)

[SZYBA DOKUMENTÓW \(strona 1-29\)](#)



Anulowanie wszystkich ustawień:

Naciśnij przycisk [CA].

3

Naciśnij przycisk [Cz.-b. Start], aby rozpocząć kopiowanie.



ŁATWA REGULACJA JAKOŚCI OBRAZU (REGULACJA JAKOŚCI SZYBKIEGO OBRAZU)

Istnieje możliwość łatwej regulacji koloru i konturów obrazów i tekstu.



- Funkcji szybkiej regulacji jakości obrazu nie można ustawić w trybie prostym.
- Opcję "Regulacja jakości szybkiego obrazu" należy wybrać przed rozpoczęciem skanowania oryginału.

1

Naciśnij przycisk [Inne], a następnie przycisk [Regulacja jakości szybkiego obrazu].

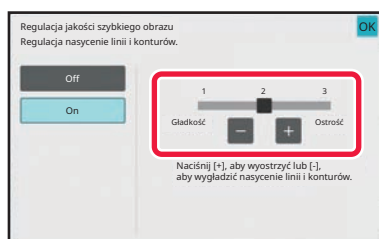
2

Naciśnij **- +** lub przesuń suwak, aby wyregulować jakość obrazu.

Po wprowadzeniu ustawień naciśnij przycisk [OK].



Aby anulować funkcję "Regulacji jakości szybkiego obrazu":
Naciśnij przycisk [Off].

3

Ułóż oryginał.

Ułóż oryginał na tacy automatycznego podajnika dokumentów lub na szybie dokumentów.

[AUTOMATYCZNY PODAJNIK DOKUMENTÓW \(ADF\) \(strona 1-26\)](#)

[SZYBA DOKUMENTÓW \(strona 1-29\)](#)



Anulowanie wszystkich ustawień:
Naciśnij przycisk [CA].

4

Naciśnij przycisk [Kolor Start] lub [Cz.-b. Start], aby rozpocząć kopiowanie.



REGULACJA RGB NA KOPIACH KOŁOROWYCH (REGULACJA RGB)

Ta funkcja służy do zwiększania lub zmniejszania intensywności dowolnego z trzech kolorów podstawowych: czerwonego (R), zielonego (G) lub niebieskiego (B).

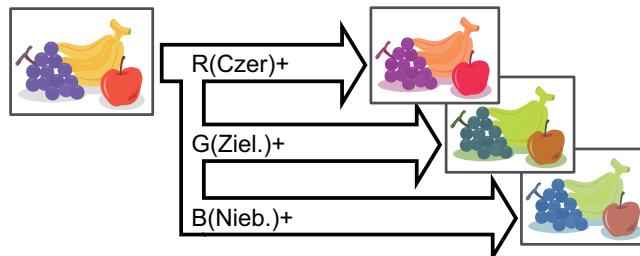

- Funkcji RGB nie można ustawić w trybie prostym.
- Funkcję RGB należy wybrać przed zeskanowaniem oryginału.

1

Naciśnij przycisk [Inne], a następnie przycisk [Dostos. RGB].

2

Naciśnij przycisk koloru, który chcesz wyregulować.

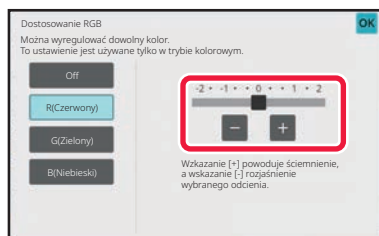
3

Naciśnij **- +** lub przesunij suwak, aby wyregulować kolor.

Po wprowadzeniu ustawień naciśnij przycisk [OK].



- Można wyregulować tylko jeden kolor. (Jeśli wyregulujesz jeden kolor, a potem kolejny, regulacja pierwszego koloru zostanie anulowana).
- **Anulowanie ustawienia regulacji RGB:**
Naciśnij przycisk [Off].



4

Ułóż oryginał.

Ułóż oryginał na tacy automatycznego podajnika dokumentów lub na szybie dokumentów.

[AUTOMATYCZNY PODAJNIK DOKUMENTÓW \(ADF\) \(strona 1-26\)](#)

[SZYBA DOKUMENTÓW \(strona 1-29\)](#)



Anulowanie wszystkich ustawień:

Naciśnij przycisk [CA].

5

Naciśnij przycisk [Kolor Start], aby rozpocząć kopiowanie.



REGULACJA OSTROŚCI OBRAZU (OSTROŚĆ)

Ta funkcja służy do regulacji ostrości w celu wyostrenia lub rozmycia obrazu.

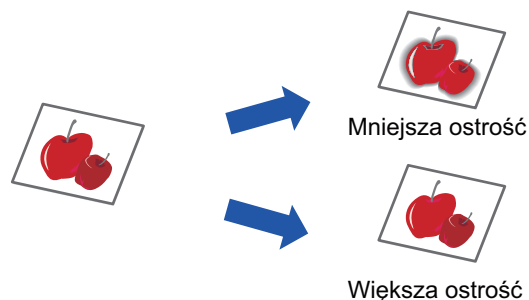

- Ostrości nie można ustawić w trybie prostym.
- Ostrość należy określić przed zeskanowaniem oryginału.

1

Naciśnij przycisk [Inne], a następnie przycisk [Ostrość].

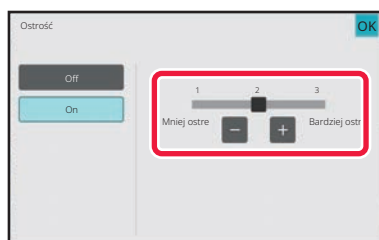
2

Naciśnij **- +** lub przesunij suwak, aby wyregulować ostrość.

Wybierz opcję [Bardziej ostre], aby uzyskać ostrzejsze kontury, albo opcję [Mniej ostre], aby zmniejszyć ostrość konturów.

Po wprowadzeniu ustawień naciśnij przycisk [OK].



Aby anulować ustawienie ostrości:
Naciśnij przycisk [Off].

3

Ułóż oryginał.

Ułóż oryginał na tacy automatycznego podajnika dokumentów lub na szybie dokumentów.

[AUTOMATYCZNY PODAJNIK DOKUMENTÓW \(ADF\) \(strona 1-26\)](#)

[SZYBA DOKUMENTÓW \(strona 1-29\)](#)



Anulowanie wszystkich ustawień:
Naciśnij przycisk [CA].

4

Naciśnij przycisk [Kolor Start] lub [Cz.-b. Start], aby rozpocząć kopiowanie.



REGULACJA KOLORÓW (RÓWNOWAGA BARW)

Istnieje możliwość regulacji koloru, tonów i gęstości wydruków kopii.

Użyj zakładki [Kolor], aby uzyskać dostęp do ustawień kopiowania kolorów, albo zakładki [Cz.-b.], aby uzyskać dostęp do ustawień kopiowania czarno-białego.

Jeśli wybierzesz zakładkę [Kolor], gęstości kolorów żółtego, magenty, cyjan i czarnego zostaną podzielone na trzy zakresy, dzięki czemu możliwa będzie regulacja gęstości każdego z tych zakresów. W razie potrzeby można także regulować wszystkie trzy zakresy gęstości jednocześnie.

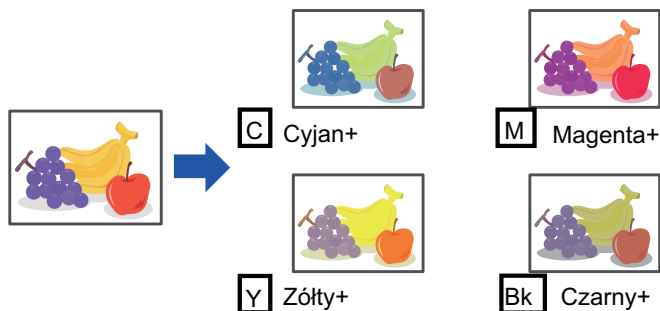

- Funkcji równowagi barw nie można wybierać w trybie prostym.
- Funkcję równowagi barw należy wybrać przed zeskanowaniem oryginału.

1

Naciśnij przycisk [Inne], a następnie przycisk [Równowaga Barw].

2

Naciśnij zakładkę trybu, który chcesz wyregulować.



3

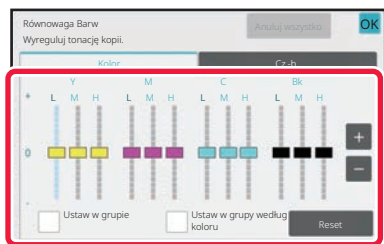

Naciśnij przycisk **- +** lub przesunij suwak, aby wyregulować równowagę barw.

- Jeśli wymagana jest regulacja każdego koloru osobno na zakładce [Kolor], ustaw w polu [Ustaw w grupie] znak .
- Jeśli chcesz regulować każdy zakres każdego koloru osobno, ustaw w polu [Ustaw w grupy według koloru] znak .
- Aby wyregulować każdy zakres na zakładce [Cz.-b.], ustaw w polu [Ustaw w grupie] znak .
- Aby regulować położenie suwaka za pomocą przycisków **- +**, naciśnij żądany suwak, a następnie naciśnij przyciski **- +**.
- Po wprowadzeniu ustawień naciśnij przycisk [OK].



Aby przywrócić domyślny balans kolorów na bieżącej zakładce:

Naciśnij przycisk [Reset].

Wartości wszystkich regulowanych gradacji powrócą do domyślnych ustawień równowagi barw.

4

Ułóż oryginał.

Ułóż oryginał na tacy automatycznego podajnika dokumentów lub na szybie dokumentów.

[AUTOMATYCZNY PODAJNIK DOKUMENTÓW \(ADF\) \(strona 1-26\)](#)

[SZYBA DOKUMENTÓW \(strona 1-29\)](#)

5

Naciśnij przycisk [Kolor Start] lub [Cz.-b. Start], aby rozpocząć kopiowanie.



REGULACJA JASNOŚCI KOPII (JASKRAWOŚĆ)

Ta funkcja służy do regulacji jasności obrazu na kolorowej kopii.

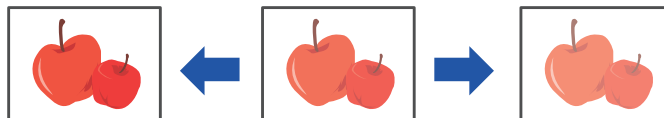

- Funkcji regulacji jasności nie można wybrać w trybie prostym.
- Jasność należy określić przed zeskanowaniem oryginału.

1

Naciśnij przycisk [Inne], a następnie przycisk [Jaskrawość].

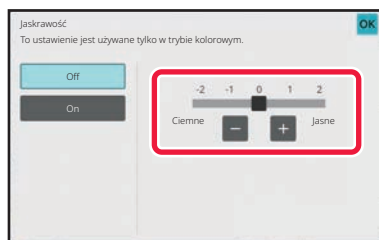
2

Naciśnij przycisk   lub przesunij suwak, aby wyregulować jasność.

Po wprowadzeniu ustawień kolejno przyciski [OK] i [Cofnij].



Anulowanie ustawienia jasności:
Naciśnij przycisk [Off].

3

Ułóż oryginał.

Ułóż oryginał na tacy automatycznego podajnika dokumentów lub na szybie dokumentów.

[AUTOMATYCZNY PODAJNIK DOKUMENTÓW \(ADF\) \(strona 1-26\)](#)

[SZYBA DOKUMENTÓW \(strona 1-29\)](#)



Anulowanie wszystkich ustawień:
Naciśnij przycisk [CA].

4

Naciśnij przycisk [Kolor Start], aby rozpocząć kopiowanie.



REGULACJA INTENSYWNOŚCI KOPII (INTENSYWNOŚĆ)

Ta funkcja służy do regulacji intensywności (nasylenia) obrazu na kolorowej kopii.



- Funkcji intensywności nie można wybrać w trybie prostym.
- Intensywność należy ustawić przed rozpoczęciem skanowania oryginału.



Funkcji nie można łączyć z funkcjami [Kopia kopii] ani [Wzmocnienie Tonu Koloru] dostępnymi w menu Ekspozycja.

1

Naciśnij przycisk [Inne], a następnie przycisk [Intensywność].

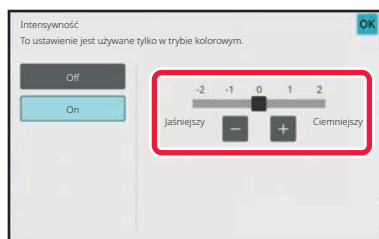
2

Naciśnij przycisk   lub przesunij suwak, aby wyregulować intensywność.

Po wprowadzeniu ustawień naciśnij przyciski [OK] i [Cofnij].



Aby anulować ustawienie intensywności:
Naciśnij przycisk [Off].

3

Ułóż oryginał.

Ułóż oryginał na tacy automatycznego podajnika dokumentów lub na szybie dokumentów.
[AUTOMATYCZNY PODAJNIK DOKUMENTÓW \(ADF\) \(strona 1-26\)](#)
[SZYBA DOKUMENTÓW \(strona 1-29\)](#)



Anulowanie wszystkich ustawień:
Naciśnij przycisk [CA].

4

Naciśnij przycisk [Kolor Start], aby rozpocząć kopiowanie.



PRZYDATNE FUNKCJE KOPIARKI

PRZERWA W KOPIOWANIU

Ta funkcja służy do wstrzymywania zadania w toku i preferencyjnego drukowania oryginału określonego za pomocą funkcji przerwy w kopiowaniu.

Opisywana funkcja umożliwia przerwanie długiego kopiowania lub innego zadania w celu wykonania pilnej kopii.



- Przycisk [Przerwa] nie jest widoczny podczas skanowania oryginału.
- W zależności od ustawień zadania w toku przycisk [Przerwa] może być niedostępny.
- Funkcji przerwy w kopiowaniu nie można używać wraz z następującymi funkcjami: Budowanie Pracy, Card Shot, Licznik Oryginałów, Kopia Próbna i Ustawienie Podglądu.
- Jeśli w celu przerwania kopiowania używana jest szyba dokumentu, nie można wybrać broszury, funkcji Okładki/Przekładki ani ustawienia N-Up.
Jeśli którakolwiek z tych funkcji jest niezbędna, należy użyć automatycznego podajnika dokumentów.

1

Naciśnij przycisk [Przerwa].

Wyświetlony zostanie ekran trybu przerwy.



W przypadku wybrania funkcji autoryzacji użytkownika:

Naciśnij przycisk [Przerwa], aby wyświetlić ekran autoryzacji użytkownika. Podaj nazwę użytkownika i hasło, aby przeprowadzić autoryzację użytkownika.

2

Ułóż oryginał.

Ułóż oryginał na tacy automatycznego podajnika dokumentów lub na szybie dokumentów.

[AUTOMATYCZNY PODAJNIK DOKUMENTÓW \(ADF\) \(strona 1-26\)](#)

[SZYBA DOKUMENTÓW \(strona 1-29\)](#)

3

Skonfiguruj ustawienia kopiowania.



Aby anulować przerwę w kopiowaniu, naciśnij przycisk [Anuluj].

4

Naciśnij przycisk [Kolor Start] lub [Cz.-b. Start], aby rozpocząć wykonywanie pilnych kopii.

Po wykonaniu pilnych kopii zawieszona wcześniej zadanie zostanie wznowione.



Przy włączonej funkcji przerwy w kopiowaniu podgląd zeskanowanego oryginału nie jest wyświetlany.



WYSYŁANIE DANYCH PODCZAS KOPIOWANIA

Ta funkcja umożliwia wysyłanie faksu, wiadomości e-mail z załączonym obrazem lub zapisywanie danych w folderze sieciowym podczas kopiowania.



Wcześniej należy zapisać adresata w książce adresowej.

[ZAPISYWANIE ADRESÓW ZA POMOCĄ BEZPOŚREDNIEGO WPROWADZANIA \(strona 6-20\)](#)

Transmisja faksów i wysyłanie obrazów rozpoczyna się po zakończeniu kopiowania. Do transmisji używane są ustawienia takie same, jak do kopiowania.

Jednak w przypadku niektórych funkcji wyniki mogą różnić się od wyników kopiowania.

1

Naciśnij przycisk [Szczegóły], aby zmienić tryb na normalny.

[TRYB ŁATWY \(strona 3-3\)](#)

2

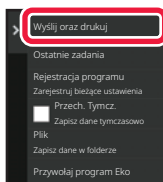

Naciśnij przycisk [Wyslij oraz drukuj] na panelu sterowania.

3

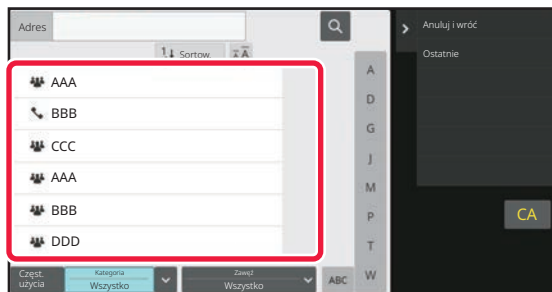

Wybierz odbiorcę z książki adresowej.

[WYBÓR KONTAKTÓW LUB GRUP \(strona 6-17\)](#)

Po wybraniu odbiorcy, naciśnij przycisk [Wprowadź adres].



• Do wprowadzania adresu nie można używać klawiatury programowej. Jeśli nie można znaleźć odbiorcy w książce adresowej, należy wprowadzić go do niej.

• Nie można wybrać adresu faksu internetowego.

4

Ułóż oryginał.

Ułóż oryginał na tacy automatycznego podajnika dokumentów lub na szybie dokumentów.

[AUTOMATYCZNY PODAJNIK DOKUMENTÓW \(ADF\) \(strona 1-26\)](#)

[SZYBA DOKUMENTÓW \(strona 1-29\)](#)



5

Skonfiguruj każde ustawienie kopiowania stosownie do potrzeb.

Te ustawienia kopiowania są używane do transmisji faksu. W zależności od funkcji niektóre ustawienia mogą być jednak niedostępne.



Można wyświetlić podgląd zeskanowanego oryginału, naciskając przycisk [Podgląd].

6

Naciśnij przycisk [Kolor Start] lub [Cz.-b. Start], aby rozpocząć kopiowanie.

Po zakończeniu kopiowania rozpoczyna się transmisja.



Po zakończeniu kopiowania nie można wyświetlić ustawień przed rozpoczęciem transmisji.

ZADANIA KOPIOWANIA

Po naciśnięciu wskaźnika statusu zadania wyświetlona zostanie lista zadań. Aby sprawdzić status zadania kopiowania, naciśnij zakładkę [Drukuj].

Aby zatrzymać lub usunąć zadania bądź nadać priorytet przetwarzaniu, należy zapoznać się z częścią

["ZATRZYMYWANIE/USUWANIE ZADANIA, PRIORYTETOWE PRZETWARZANIE I SPRAWDZANIE STATUSU \(strona 2-59\)"](#).

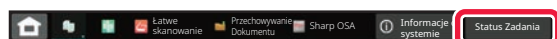



PROGRAMY ZADAŃ

Programy zadań są ustawiane na ekranie podstawowym w trybie normalnym.

[TRYB ŁATWY \(strona 3-3\)](#)



Programów zadań nie można zapisywać w trybie prostym.

ZAPISYWANIE PROGRAMÓW

Ta funkcja służy do zbiorczego zapisywania ustawień kopiowania w jednym programie. Zapisany program można później w prosty sposób wywołać.

Informacje na temat wywoływania programu znajdują się w części "[WYWOŁYWANIE PROGRAMU \(strona 3-122\)](#)".

Przypuśćmy na przykład, że rysunki CAD formatu A4 (8-1/2" x 11") są kopiowane raz w miesiącu w celach archiwizacyjnych z wykorzystaniem następujących ustawień:

- Rysunki CAD w formacie A4 (8-1/2" x 11") są zmniejszane do formatu A5 (5-1/2" x 8-1/2").
- Aby zmniejszyć zużycie papieru o połowę, wykonywane są kopie 2-stronne.
- Aby zamknąć wg pliku, wykonaj kopiowania marginesu.

Rysunki CAD formatu A4 (8-1/2" x 11")

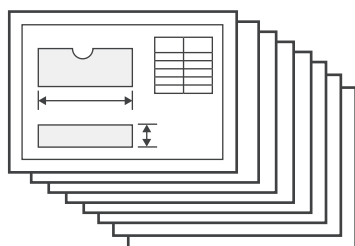

Kopia

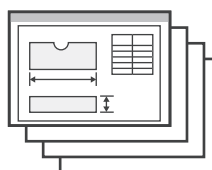



Jeśli nie zapisano programu prac	Jeśli zapisano program prac
<p>Wybierz pomniejszenie formatu A5 (5-1/2" x 8-1/2") do A4 (8-1/2" x 11")</p> <p>↓</p> <p>Zmień ustawienia ekspozycji.</p> <p>↓</p> <p>Włącz funkcję kopiowania dwustronnego.</p> <p>↓</p> <p>Ustaw marginesy.</p> <p>↓</p> <p>Naciśnij przycisk [Kolor Start] lub [Cz.-b. Start].</p>	<p>Wywołaj zapisany program.</p> <p>↓</p> <p>Naciśnij przycisk [Kolor Start] lub [Cz.-b. Start].</p>
<p>Na wykonanie kopii rysunków wymagana jest znaczna ilość czasu, ponieważ konieczne jest wprowadzenie wszystkich opisanych wyżej ustawień.</p> <p>Ponadto, podczas dokonywania ustawień zdarzają się błędy i dlatego niektóre kopie trzeba wykonywać powtórnie.</p>	<p>Ustawienia są zapisywane w formie programu, więc można je łatwo wybrać jednym naciśnięciem przycisku. Jest to prosta procedura i nie wymaga zbyt wiele czasu.</p> <p>Poza tym wszystkie ustawienia są zapisane w pamięci, dzięki czemu nie ma możliwości popełnienia błędu i nie ma potrzeby ponownego wykonywania kopii.</p>



- Można zapisać do 48 programów.
- Ustawienia programu pozostają zapisane nawet po wyłączeniu zasilania.
- Można również zapisać skrót do programu na ekranie głównym lub dodać go do ulubionych, co ułatwia jego wywołanie.

1

Wybierz funkcję kopiowania, która ma być zapisana.



Na ekranie podstawowym wyświetli obszar [Rejestracja programu] w panelu zadań.

2

Naciśnij przycisk [Rejestracja programu] na panelu sterowania.

3

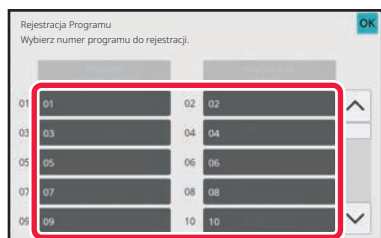

Naciśnij nieużywany przycisk.

Przycisk z przypisanym programem jest wyświetlany w kolorze.
Naciśnij przycisk bez przypisanego programu.



Jeśli nie ustawisz nazwy dla programu, nastąpi automatyczne przypisanie numeru seryjnego jako nazwy.



4

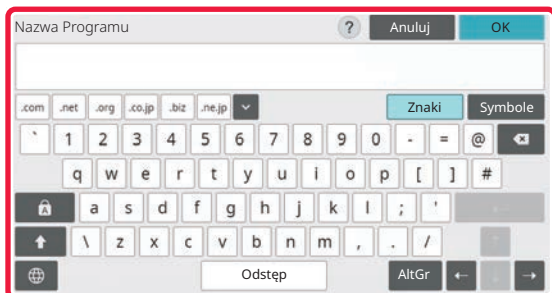

Nadaj programowi nazwę i naciśnij przycisk [OK].

Wyświetlony zostanie komunikat informujący o zakończeniu zapisywania.

5

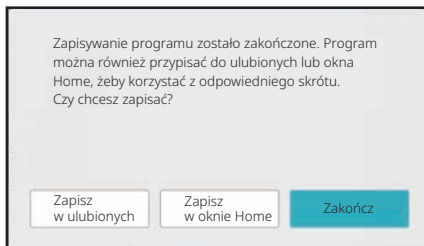

Określ, czy program zostanie dodany (czy nie) do ekranu głównego, czy do ulubionych.

Aby skonfigurować ustawienia drukowania, można wybrać jeden z tekstów ustalonych lub użyć klawiatury programowej. Można również wydrukować numer seryjny i identyfikator konta zadania.

Po wybraniu ustawień naciśnij kolejno przyciski [OK] oraz [Cofnij].



- Jeśli włączono funkcję autoryzacji użytkownika, skrót do programu jest rejestrowany na ekranie głównym użytkownika lub w ulubionych.
- Jeśli funkcja autoryzacji użytkownika jest wyłączona, wyświetlany jest ekran wpisywania hasła administratora. Rejestracja zostaje zakończona po wpisaniu hasła administratora.
- Nie ma możliwości zapisania liczby kopii.



WYWOŁYWANIE PROGRAMU

1

Naciśnij przycisk [Wywołaj program] na panelu sterowania.

2

Naciśnij przycisk programu, który chcesz wywołać.



Aby zarejestrować przycisk skrótu dla wybranego programu w ulubionych lub na ekranie głównym, można nacisnąć przycisk [Zarejestruj w ulubionych] lub [Zapisz w oknie Home] na panelu sterowania.

Kopiowanie dowodu

Ta funkcja umożliwia skopiowanie przedniej i tylnej strony dowodu osobistego na jednej stronie papieru. Funkcja ta jest programem, który wykorzystuje funkcję skanowania dowodu.



Oryginalny format i układ można zmienić w ustawieniach domyślnych skanowania dowodu.

Informacje jak to zrobić można znaleźć w części "[KOPIOWANIE DWÓCH STRON KARTY NA JEDNEJ STRONIE \(CARD SHOT\) \(strona 3-47\)](#)".

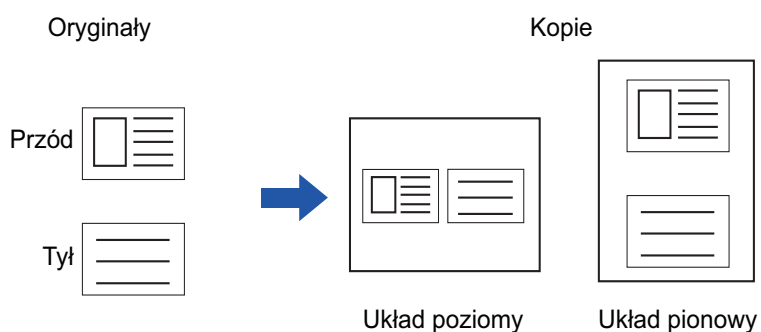



USUWANIE I ZMIANA NAZWY PROGRAMU

W niniejszej części omówiono sposób usuwania ustawień kopiowania w programie oraz zmiany jego nazwy.



Programu zapisanego fabrycznie nie można usunąć.

Usuwanie programu

1

Naciśnij przycisk [Wywołaj program] na panelu sterowania.

2

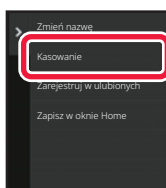

Naciśnij przycisk [Kasowanie] na panelu sterowania.

3

Naciśnij przycisk programu, który chcesz usunąć, a następnie naciśnij przycisk [Kasowanie].

Zmiana nazwy programu

1

Naciśnij przycisk [Wywołaj program] na panelu sterowania.

2

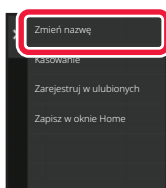

Naciśnij przycisk [Zmień nazwę] na panelu sterowania.

3

Naciśnij przycisk wybranego programu i zmień jego nazwę. Następnie naciśnij przycisk [OK].

Po wprowadzeniu ustawień naciśnij przycisk [OK].



DRUKARKA

FUNKCJA DRUKARKI

FUNKCJA DRUKARKI	4-3
ŚRODOWISKO WINDOWS	4-3
ŚRODOWISKO macOS	4-3

DRUKOWANIE W ŚRODOWISKU WINDOWS

PODSTAWOWA PROCEDURA DRUKOWANIA	4-4
EKRAN USTAWIEŃ STEROWNIKA DRUKARKI/KORZYSTANIE Z POMOCY	4-6
WYBÓR PAPIERU	4-7
DRUKOWANIE PRZY WŁĄCZONEJ FUNKCJI AUTORYZACJI UŻYTKOWNIKA	4-9
CZĘSTO UŻYWANE FUNKCJE	4-11
ZACHOWYWANIE USTAWIEŃ PODCZAS DRUKOWANIA	4-11
PRZYWOŁYWANIE ZAPISANYCH USTAWIEŃ	4-12
ZMIANA STANDARDOWYCH USTAWIEŃ STEROWNIKA DRUKARKI	4-13
WSPÓLDZIELENIE USTAWIEŃ ULUBIONYCH MIĘDZY SERWEREM A KLIENTEM	4-14

DRUKOWANIE W ŚRODOWISKU macOS

PODSTAWOWA PROCEDURA DRUKOWANIA	4-16
WYBÓR PAPIERU	4-18
DRUKOWANIE PRZY WŁĄCZONEJ FUNKCJI AUTORYZACJI UŻYTKOWNIKA	4-20

CZĘSTO UŻYWANE FUNKCJE

WYBIERANIE ROZDZIELCZOŚCI	4-24
WYDRUK 2-STRONNY	4-25
DOPASOWANIE DRUKOWANEGO OBRAZU DO FORMATU PAPIERU	4-27
DRUKOWANIE WIELU STRON DOKUMENTU NA JEDNEJ STRONIE KARTKI	4-29
POMIJANIE PUSTYCH STRON PODCZAS DRUKOWANIA	4-31

PRZYDATNE FUNKCJE DRUKOWANIA

PRZYDATNE FUNKCJE SŁUŻĄCE DO TWORZENIA BROSZUR I PLAKATÓW	4-34
DRUKOWANIE Z POCZĄTKOWYM PRZESUNIĘCIEM MARGINESU (MARGINES)	4-36
TWORZENIE DUŻYCH PLAKATÓW (DRUKOWANIE PLAKATU)	4-38
FUNKCJE USTAWIANIA FORMATU I ORIENTACJI OBRAZU	4-39
ODDZIELNE DOPASOWANIE POZYCJI DRUKU NA STRONACH PARZYSTYCH I NIEPARZYSTYCH (POZYCJA DRUKU)	4-39

OBACZANIE DRUKOWANEGO OBRAZU O 180 STOPNI (OBRÓT O 180 STOPNI)	4-40
POWIĘKSZANIE/POMNIEJSZANIE DRUKOWANEGO OBRAZU (USTAWIENIE POWIĘKSZENIA/POWIĘKSZANIE LUB POMNIEJSZANIE)	4-42
REGULACJA GRUBOŚCI LINII (SZEROKOŚCI)	4-44
DRUKOWANIE ODBICIA LUSTRZANEGO (EFEKT ODWRÓCONEGO ODBICIA LUSTRZANEGO/EFEKT WIZUALNY)	4-48

FUNKCJA USTAWIEŃ TRYBU KOLOROWEGO	4-49
REGULACJA JASNOŚCI I KONTRASTU OBRAZU (REGULACJA KOLORU/REGULACJA BARW RGB)	4-49
DRUKOWANIE JASNEGO TEKSTU I LINII NA CZARNO (TEKST NA CZARNO/WEKTOR NA CZARNO)	4-50
DOPASOWANIE USTAWIEŃ KOLORÓW DO TYPU OBRAZU (ZAAWANSOWANE USTAWIENIA KOLORÓW)	4-51

FUNKCJE ŁĄCZENIA TEKSTU I GRAFIKI	4-54
DODAWANIE ZNAKU WODNEGO (ZNAK WODNY)	4-54
WSTAWIANIE OBRAZU NA DRUKOWANYCH DANYCH (OBRAZ PIECZĘCI)	4-56
REJESTRACJA OBRAZU UŻYTKOWNIKA	4-57
NAKŁADANIE GOTOWYCH FORMULARZY NA DRUKOWANE DANE (NAKŁADKI)	4-58
DODAWANIE LICZBY KOPII (STEMPEL Z LICZBĄ KOPII)	4-60

FUNKCJE DRUKOWANIA SPECJALNEGO	4-61
DRUKOWANIE OKREŚLONYCH STRON NA PAPIERZE RÓŻNEGO TYPU (INNY PAPIER)	4-61
DODAWANIE WKŁADEK PODCZAS DRUKOWANIA NA FOLIACH (PRZEKŁADKI MIĘDZY FOLIAMI)	4-64
WSTAWIANIE STRON ROZDZIELAJĄCYCH MIĘDZY ZADANIA LUB KOPIE	4-66
DRUKOWANIE DUPLIKATU (DUPLIKAT)	4-68
DRUKOWANIE DWUSTRONNE Z DRUKOWANIEM WYBRANYCH STRON NA PRZEDNIEJ STRONIE (PRZEKŁADKI ROZDZIAŁÓW)	4-69
WSTAWIANIE PREDEFINIOWANYCH DANYCH PRZED LUB PO KAŻDEJ STRONIE (PRZEKŁADANIE STRON)	4-70

DRUKOWANIE TEGO SAMEGO OBRAZU W FORMIE MOZAIKI (POWTARZANIE WYDRUKU)	4-71
DRUKOWANIE WZORÓW (DRUKOWANIE UKRYTEGO WZORU)	4-72
ZMIANA METODY RENDERINGU I DRUKOWANIE OBRAZÓW JPEG (DLA JPEG KORZYST. STEROWNIK)	4-74
MAKSYMALIZACJA OBSZARU DRUKOWANIA NA PAPIERZE (OBSZAR DRUKOWANIA)	4-75
PRZYDATNE FUNKCJE DRUKARKI	4-77
KORZYSTANIE Z DWÓCH URZĄDZEŃ DO WYKONYWANIA DUŻYCH WYDRUKÓW (DRUK W TANDEMIE)	4-77





ZAPISYWANIE I KORZYSTANIE Z PLIKÓW DRUKU (PRZECHOWYWANIE DOKUMENTU)	4-79
AUTOMATYCZNE DRUKOWANIE WSZYSTKICH ZAPISANYCH DANYCH	4-82
JEDNOCZESNE WYSYŁANIE I DRUKOWANIE	4-83

DRUKOWANIE BEZ STEROWNIKA DRUKARKI

ROZSZERZENIA PLIKÓW NADAJĄCYCH SIĘ DO DRUKU . 4-84	
BEZPOŚREDNI WYDRUK PLIKU NA SERWERZE FTP. 4-85	
BEZPOŚREDNI WYDRUK PLIKU Z PAMIĘCI USB 4-87	
BEZPOŚREDNI WYDRUK PLIKU Z FOLDERU SIECIOWEGO 4-89	
DRUKOWANIE PLIKU Z FOLDERU SIECIOWEGO, KTÓRY ZOSTAŁ SKONFIGUROWANY W USTAWIENIACH URZĄDZENIA	4-90
BEZPOŚREDNI WYDRUK Z KOMPUTERA 4-93	
PRZEKAZANIE ZADANIA DRUKOWANIA	4-93
DRUK FTP	4-94
DRUKOWANIE E-MAIL	4-94
Universal Print 4-96	
PRZED POŁĄCZENIEM Z USŁUGĄ Universal Print . . .	4-96
Ustawienia Universal Print 4-97	
REJESTRACJA URZĄDZENIA W Azure Active Directory . . .	4-97
REJESTROWANIE URZĄDZENIA NA KAŻDYM KOMPUTERZE KLIENCKIM	4-98
USUWANIE Z Azure Active Directory	4-98

ZADANIA DRUKARKI

SPRAWDZANIE STATUSU DRUKOWANIA 4-99	
DRUKOWANIE ZASZYFROWANEGO PLIKU PDF. . . . 4-100	
ZMIANA FORMATU PAPIERU I KONTYNUACJA DRUKU PRZY BRAKU PAPIERU 4-101	

FUNKCJA ZWALNIANIA WYDRUKU

FUNKCJA ZWALNIANIA WYDRUKU 4-102	
DRUKOWANIE W GRUPACH	4-103
PRZED UŻYCIEM FUNKCJI ZWALNIANIA WYDRUKU 4-104	
WYMAGANE USTAWIENIA URZĄDZENIA.	4-104
INSTALOWANIE STEROWNIKA DRUKARKI URZĄDZENIA PODSTAWOWEGO	4-105
KORZYSTANIE Z FUNKCJI ZWALNIANIA WYDRUKU 4-106	
ZAPISYWANIE ZADANIA W URZĄDZENIU PODSTAWOWYM ZA POMOCĄ KOMPUTERA	4-106
DRUKOWANIE/USUWANIE ZADANIA ZAPISANEGO W URZĄDZENIU PODSTAWOWYM ZA POMOCĄ URZĄDZENIA POMOCNICZEGO	4-109

DODATEK

LISTA PARAMETRÓW STEROWNIKA DRUKARKI. . . 4-110	
OKREŚLANIE KODU PŁATNOŚCI PRZY UŻYCIU STEROWNIKA DRUKARKI 4-114	
WŁĄCZANIE KODU PŁATNOŚCI	4-114
AUTORYZACJA POPRZEZ LOGOWANIE SINGLE SIGN-ON 4-116	
USTAWIENIE	4-116



FUNKCJA DRUKARKI

FUNKCJA DRUKARKI

Urządzenie standardowo wyposażone jest w funkcję drukowania w kolorze. Aby umożliwić drukowanie z komputera konieczne jest zainstalowanie sterownika drukarki.

Informacje o tym, jakiego sterownika drukarki należy użyć w danym środowisku znajdują się w poniższej tabeli.

ŚRODOWISKO WINDOWS

Typ sterownika drukarki

PCL6

Urządzenie obsługuje języki sterowania drukarki Hewlett-Packard PCL6.

PS

- Ten sterownik drukarki jest zgodny z językiem opisu strony PostScript 3 opracowanym przez firmę Adobe.
- W przypadku konieczności użycia standardowego sterownika drukarki PS dla systemu Windows, należy skorzystać ze sterownika PPD.



- Więcej informacji o instalacji sterownika drukarki i konfigurowaniu ustawień w środowisku Windows można znaleźć w Instrukcji instalacji oprogramowania.
- W podręczniku użytkownika do objaśniania procedury drukowania w środowisku Windows wykorzystuje się głównie ekrany sterownika drukarki PCL6. Okna sterownika drukarki mogą się różnić w zależności od używanego sterownika.

ŚRODOWISKO macOS

Typ sterownika drukarki

PS

Ten sterownik drukarki jest zgodny z językiem opisu strony PostScript 3 opracowanym przez firmę Adobe i korzysta z pliku PPD.



- Więcej informacji o instalacji sterownika drukarki i konfigurowaniu ustawień w środowisku macOS można znaleźć w Instrukcji instalacji oprogramowania.
- Opisy ekranów i procedur dla urządzenia używanego w środowisku macOS dotyczą systemu macOS 11 z zainstalowanym sterownikiem PDF. Ekran mogą się różnić w zależności od wersji systemu operacyjnego lub używanej aplikacji.



Jeżeli wydrukowana została strona uwag

Jeżeli zadanie drukowania nie może zostać zrealizowane w określony sposób, a przyczyna nie jest wyświetlona na panelu operacyjnym, to wydrukowana zostanie strona uwag opisująca przyczynę. Przeczytaj komunikat i podejmij odpowiednie działania. Strona uwag może być wydrukowana w następujących sytuacjach:

- Ilość danych drukowania przekracza ilość dostępnej pamięci.
- Wybrano funkcję zabronioną przez administratora.



DRUKOWANIE W ŚRODOWISKU WINDOWS

PODSTAWOWA PROCEDURA DRUKOWANIA

Poniżej przedstawione jest drukowanie dokumentu z programu "WordPad", który jest standardową aplikacją systemu Windows.

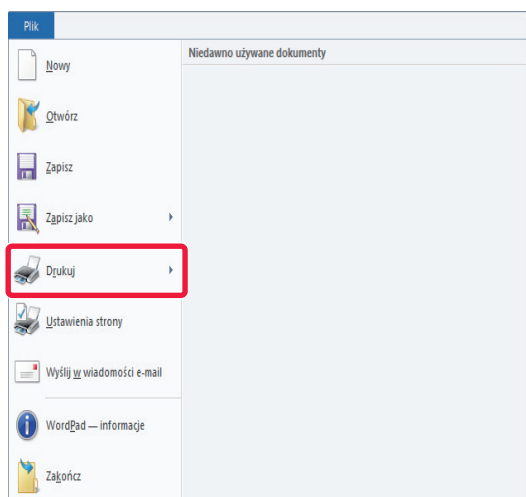

- Wygląd menu umożliwiającego wybór polecenia druku zależy od używanej aplikacji.
- Nazwa przycisku umożliwiającego otwarcie okna właściwości sterownika drukarki zależy od używanej aplikacji (zazwyczaj jest to przycisk [Właściwości] lub [Preferencje]).
- Nazwa urządzenia widoczna standardowo w menu [Drukarka] to [BP-xxxxx]. ("xxxxxx" jest sekwencją znaków zależną od modelu urządzenia.)

1

W programie WordPad z menu [Plik] wybierz polecenie [Drukuj].

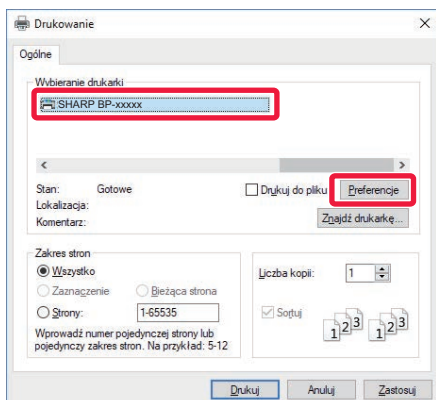
2

Wybierz sterownik drukarki dla urządzenia i kliknij przycisk [Preferencje].

Nazwa przycisku umożliwiającego otwarcie okna właściwości sterownika drukarki zależy od używanej aplikacji (zazwyczaj jest to przycisk [Właściwości] lub [Preferencje]).



3

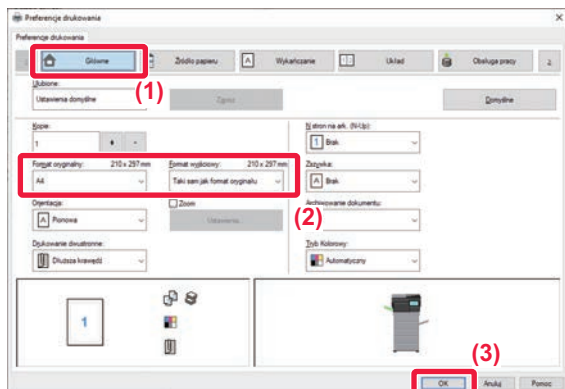

Wybierz ustawienia drukowania.

(1) Kliknij kartę [Główne].

(2) Wybierz format oryginału.

- Istnieje możliwość rejestracji do siedmiu formatów definiowanych przez użytkownika w menu. Aby zapisać format oryginału, wybierz opcję [Papier niestand.] lub jednego z użytkowników od [Użytkownik1] do [Użytkownik7] z menu, a następnie kliknij przycisk [OK].
- Aby wybrać ustawienia na innych kartach, kliknij nagłówek żądanej karty, a następnie wybierz żądane ustawienia.

[EKRAN USTAWIEŃ STEROWNIKA DRUKARKI/KORZYSTANIE Z POMOCY \(strona 4-6\)](#)

- Jeśli wybrany zostanie format oryginału większy od największego rozmiaru papieru obsługiwanego przez urządzenie, wybierz rozmiar papieru do drukowania w polu "Format wyjściowy".
- Jeśli wybrane ustawienie "Format wyjściowy" różni się od ustawienia "Format oryginalny", to drukowany obraz zostanie dopasowany do wybranego rozmiaru papieru.

(3) Kliknij przycisk [OK].

4

Kliknij przycisk [Drukuj].

Rozpocznie się drukowanie.



EKRAN USTAWIEŃ STEROWNIKA DRUKARKI/KORZYSTANIE Z POMOCY

Ekran ustawień sterownika drukarki jest podzielony na 9 kart. Aby wybrać ustawienia na określonej karcie, należy ją kliknąć.

Informacje o poszczególnych ustawieniach można uzyskać na ekranie Pomoc. Kliknij przycisk [Pomoc] w prawym dolnym rogu ekranu.

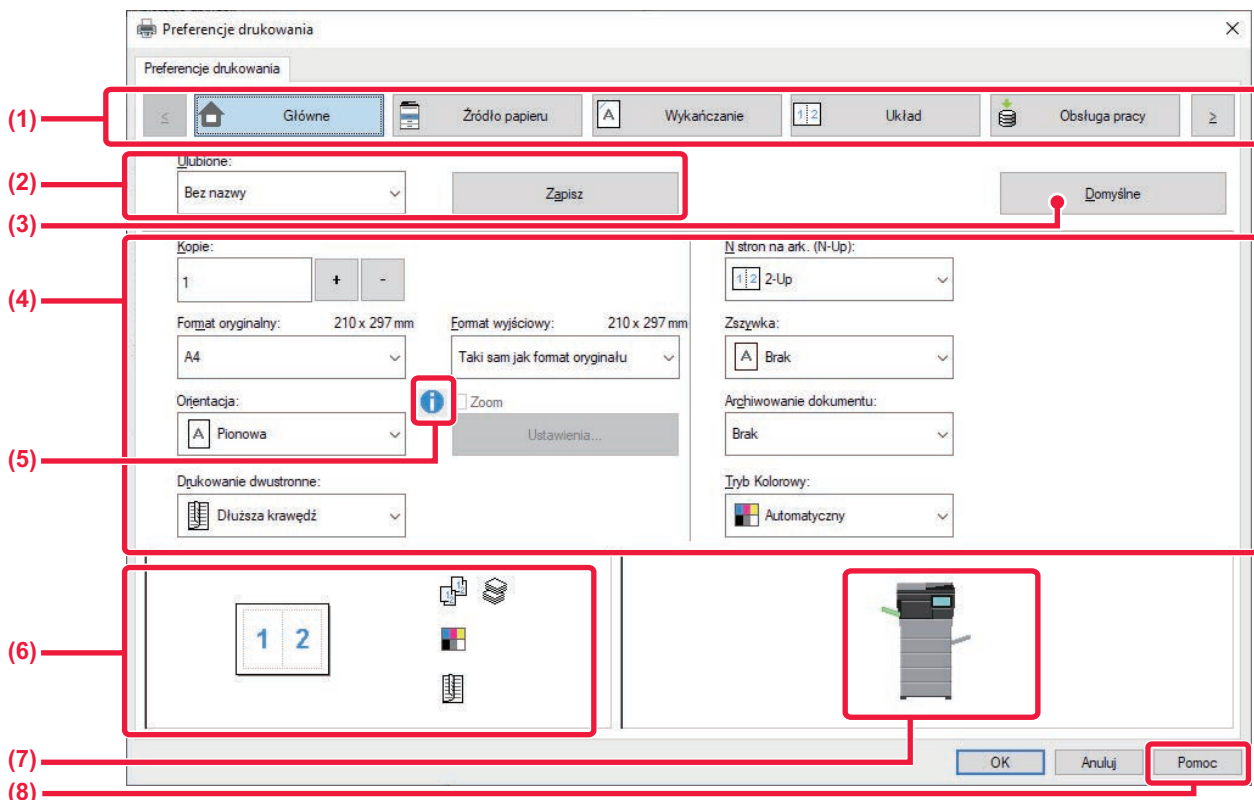

(1) **Karty: Przyciski** [<] [>] umożliwiają wybieranie zestawu wyświetlanych kart.

- [Głównie]: Na tej karcie zebrano często używane funkcje. Te same ustawienia są dostępne także na innych kartach, a każde ustawienie na tej karcie jest powiązane z odpowiednim ustawieniem na innej karcie.
- [Źródło papieru]: Wybór rozmiaru i typu papieru używanego do drukowania, a także podajnika papieru.
- [Wykańczanie]: Wybór funkcji wykańczania, np. zszywania.
- [Układ]: Wybór funkcji związanych z układem, takich jak drukowanie dwustronne i broszura.
- [Obsługa pracy]: Określanie ustawień przechowywania dokumentów i autoryzacji użytkownika.
- [Przekładki]: Wybór funkcji związanych ze wstawianiem, np. dotyczących okładek i przekładek.
- [Stemplowanie]: Wybór funkcji znaku wodnego lub stemplowania.
- [Jakość obrazu]: Różne ustawienia jakości obrazu.
- [Szczegółowe ustawienia]: Wybór drukowania tandem i innych szczegółowych ustawień drukowania.

(2) **Ulubione**

Ustawienia wybrane na każdej karcie podczas drukowania mogą zostać zachowane jako Ulubione.

► [CZĘSTO UŻYWANE FUNKCJE \(strona 4-11\)](#)

(3) **Domyślne**

Przywrócenie wartości domyślnych ustawieniom na obecnie wybranej karcie.

(4) **Elementy konfiguracji**

Ustawienia na poszczególnych kartach.



(5) Ikona informacyjna ()

Pewne kombinacje ustawień dostępnych w oknie sterownika drukarki nie są dopuszczalne. Jeśli istnieje jakieś ograniczenie dotyczące wybranego ustawienia, obok ustawienia pojawi się ikona informacji (). Kliknij tę ikonę, aby wyświetlić wyjaśnienie, dlaczego kombinacja ustawień jest niedopuszczalna.

(6) Obraz wydruku

Umożliwia wzrokowe sprawdzenie wpływu bieżących ustawień na wydruk. Ustawienia wykańczania i tryb kolorowy sygnalizowane są ikonami.

(7) Obraz urządzenia

Przedstawia wyposażenie opcjonalne zainstalowane w urządzeniu oraz używane podajniki papieru i tace wyjściowe.

(8) Przycisk [Pomoc]

Wyświetla okno Pomoc sterownika drukarki.



- Pomoc można wyświetlić dla danego ustawienia, klikając na to ustawienie i naciskając klawisz [F1].
- Można kliknąć przycisk  w prawym górnym rogu ekranu ustawień, a następnie kliknąć ustawienie, aby wyświetlić w oknie podrzędnym Pomoc dotyczącą tego ustawienia.

WYBÓR PAPIERU

Przed rozpoczęciem drukowania należy sprawdzić formaty, typy oraz ilość papieru w podajnikach urządzenia. Aby sprawdzić ostatnie informacje o podajniku, kliknij przycisk [Status tacy] na karcie [Źródło papieru].

Ustawienia "Format wyjściowy" i "Kaseta z papierem" są wzajemnie powiązane w następujący sposób:

- **Jeśli dla pozycji "Kaseta z papierem" wybrano opcję [Wybór automatyczny]**
Automatycznie wybierany jest podajnik zawierający papier o rozmiarze i typie wybranym w polach "Format wyjściowy" i "Typ papieru".
- **Jeśli dla pozycji "Kaseta z papierem" wybrano dowolne inne ustawienie niż [Wybór automatyczny]**
Niezależnie od ustawienia "Format wyjściowy" podczas drukowania będzie używany wybrany podajnik.
Gdy dla ustawienia "Typ papieru" wybrano opcję [Podajnik boczny], należy upewnić się, że wybrano ustawienie "Typ papieru". Sprawdź typ papieru jaki ustawiono dla podajnika bocznego urządzenia, upewnij się, że umieszczono odpowiedni typ papieru w podajniku bocznym, a następnie wybierz odpowiedni typ papieru.
- **Jeśli dla pozycji "Typ papieru" wybrano opcję [Wybór automatyczny]**
Wybrany zostanie automatycznie papier standardowy lub przetworzony o formacie określonym w menu "Format wyjściowy". (Zgodnie z domyślnym ustawieniem fabrycznym wybierany jest wyłącznie papier standardowy 1.)
- **Jeśli dla pozycji "Typ papieru" wybrano dowolne inne ustawienie niż [Wybór automatyczny]**
Wybierany będzie automatycznie podajnik z papierem o formacie i typie wybranym w menu "Format wyjściowy".



W podajniku bocznym można umieszczać również nośniki specjalne (np. koperty).

Informacje o procedurze ładowania papieru do podajnika bocznego można znaleźć w części "[ŁADOWANIE PAPIERU DO PODAJNIKA BOCZNEGO \(strona 1-19\)](#)".



Jeśli ustawienie [Włącz wykryty rozmiar papieru w podajniku bocznym] (fabrycznie wyłączone) lub [Włącz wybrany rozmiar papieru w podajniku bocznym] (fabrycznie włączone) dostępne poprzez wybór opcji [Ustawienia Systemowe] w menu "Ustawienia (administratora)" → [Ustawienia Drukarki] → [Ustawienia Warunków] → [Ustawienia podajnika bocznego] będzie włączone, drukowanie nie będzie możliwe, jeśli format lub typ papieru ustawiony w sterowniku drukarki będzie inny niż format lub typ papieru w ustawieniach podajnika bocznego.



DRUKOWANIE NA KOPERTACH

Podajnika bocznego lub podajnika 1 można używać do drukowania na kopertach.



Podczas ładowania kopert należy użyć dźwigni zwalniania nacisku modułu utrwalania. Dźwignię zwalniania nacisku modułu utrwalania należy obsługiwać zgodnie z instrukcjami w części "[Dźwignia zwalniania nacisku modułu utrwalania \(strona 1-13\)](#)".



- Informacje o typach papieru, których można użyć w podajniku, u znajdują się w części "[DOZWOLONE TYPY PAPIERU \(strona 1-10\)](#)".
- Informacje o procedurze ładowania papieru do podajnika bocznego można znaleźć w części "[ŁADOWANIE PAPIERU DO PODAJNIKA BOCZNEGO \(strona 1-19\)](#)".
- Informacje o procedurze ładowania papieru do podajnika 1 można znaleźć w części "[PODAJNIKI 1 – 4 \(strona 1-15\)](#)".
- Więcej informacji na temat procedury ładowania papieru zawiera sekcja "[WYBÓR PAPIERU \(strona 4-7\)](#)".
- Po zakończeniu drukowania koperta może być zagięta w zależności od rodzaju koperty, jej formatu oraz miejsca drukowania. Przed rozpoczęciem drukowania w wysokiej jakości zaleca się wykonanie drukowania próbnego.
- W przypadku nośników, takich jak koperta, które można załadować tylko w określonych orientacjach, można w razie potrzeby obrócić obraz o 180 stopni. Więcej informacji znajduje się w części "[OBRACANIE DRUKOWANEGO OBRAZU O 180 STOPNI \(OBRÓT O 180 STOPNI\) \(strona 4-40\)](#)".

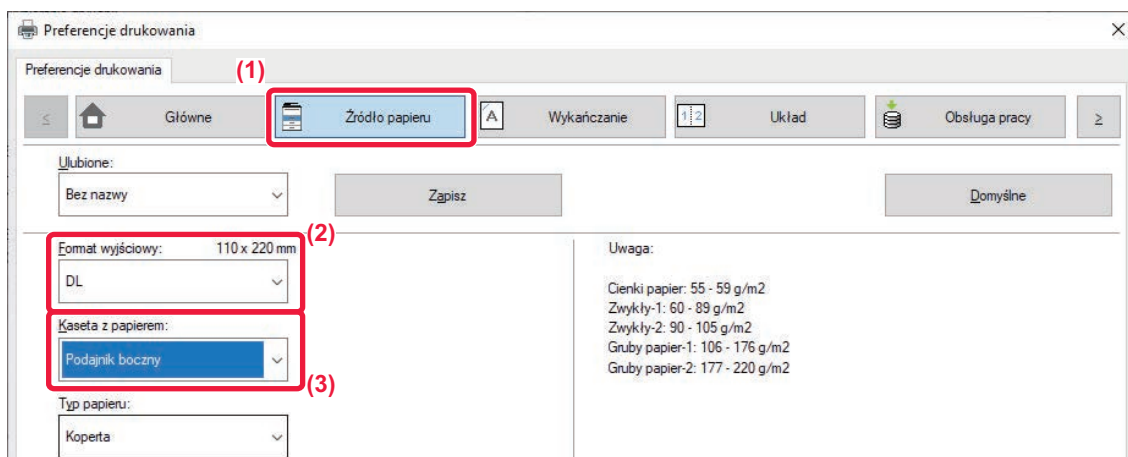

(1) Kliknij kartę [Źródło papieru].

(2) Wybierz format koperty z menu "Format wyjściowy".

Jeśli ustawienie [Format wyjściowy] wskazuje na kopertę, ustawienie [Typ papieru] jest automatycznie ustawiane na [Koperta]. Jeśli ustawienie "Format oryginalny" na karcie [Główne] wskazuje na kopertę, a dla ustawienia "Format wyjściowy" wybrano opcję [Taki sam jak format oryginału], to ustawienie "Typ papieru" jest automatycznie ustawiane na [Koperta].

(3) Wybierz ustawienie [Podajnik boczny] lub [Taca 1] dla opcji "Kaseta z papierem".



DRUKOWANIE PRZY WŁĄCZONEJ FUNKCJI AUTORYZACJI UŻYTKOWNIKA

Podawane dane użytkownika (takie jak login i hasło) zależą od sposobu identyfikacji, dlatego przed przystąpieniem do drukowania należy skontaktować się z administratorem urządzenia.



- Po skonfigurowaniu opcji "Polityka druku" na karcie [Konfiguracja], aby autoryzacja użytkownika była przeprowadzana za każdym razem, użytkownik będzie musiał przeprowadzać autoryzację dla każdego zadania drukowania. Polega to na wprowadzeniu informacji identyfikacyjnych w oknie dialogowym, które wyświetlane jest przy każdej próbie drukowania.
- Funkcja identyfikacji użytkownika będzie niedostępna, jeśli zainstalowany będzie sterownik PPD a używany będzie standardowy sterownik drukarki PS w systemie Windows.
Z tego powodu urządzenie może zostać skonfigurowane w sposób uniemożliwiający użytkownikom drukowanie, jeżeli wpisane im dane użytkownika nie zostały zapisane w urządzeniu.

1

W oknie właściwości sterownika drukarki aplikacji należy wybrać sterownik drukarki odpowiadający urządzeniu i kliknąć przycisk [Preferencje].



Nazwa przycisku umożliwiającego otwarcie okna właściwości sterownika drukarki zależy od używanej aplikacji (zazwyczaj jest to przycisk [Właściwości] lub [Preferencje]).



2

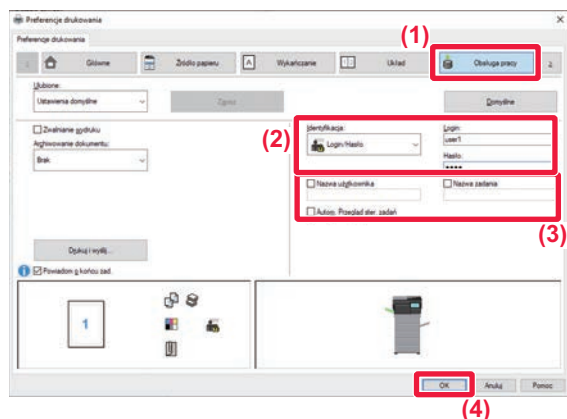

Wprowadź dane użytkownika.

(1) Kliknij kartę [Obsługa pracy].

(2) Wprowadź dane użytkownika.

- Jeśli autoryzacja przeprowadzana jest na podstawie loginu, wybierz [Login] i wprowadź swój login.
- Jeśli autoryzacja przeprowadzana jest na podstawie loginu/hasła, wybierz [Login/Hasło] i wprowadź swój login oraz hasło. Wprowadź hasło o długości od 1 do 32 znaków.
- Jeśli miejscem docelowym autoryzacji jest Active Directory, można wybrać opcję [Single Sign-on]. Informacje na temat logowania Single Sign-on można znaleźć w rozdziale "[AUTORYZACJA POPRZEZ LOGOWANIE SINGLE SIGN-ON \(strona 4-116\)](#)".
- Jeśli autoryzacja jest przeprowadzana na podstawie numeru użytkownika, wybierz [Numer Użytkownika] i wprowadź swój numer użytkownika składający się z od 5 do 8 cyfr.

(3) Wprowadź nazwę użytkownika i nazwę zadania zgodnie z potrzebą.

- Kliknij pole wyboru [Nazwa użytkownika] i wprowadź swoją nazwę użytkownika (maksymalnie 32 znaków). Wprowadzona nazwa użytkownika pojawi się na panelu dotykowym urządzenia. Jeśli nazwa użytkownika nie zostanie podana, pojawi się nazwa komputera.
- Kliknij pole wyboru [Nazwa zadania] i wprowadź nazwę zadania (maksymalnie 30 znaków). Wprowadzona nazwa zadania pojawi się na panelu dotykowym urządzenia jako nazwa pliku. Jeśli nazwa zadania nie zostanie wprowadzona, pojawi się nazwa pliku ustawiona w aplikacji.

(4) Jeśli okno potwierdzenia ma się pojawiać przed rozpoczęciem wydruku, należy zaznaczyć pole wyboru [Autom. Przegląd ster. zadań].

(5) Kliknij przycisk [OK], aby przeprowadzić wydruk.



Autoryzacja Single Sign-on wymaga przeprowadzenia autoryzacji Active Directory na urządzeniu i na komputerze. Ta opcja jest możliwa tylko w przypadku komputerów z systemem Windows.



CZĘSTO UŻYWANE FUNKCJE

ZACHOWYWANIE USTAWIEŃ PODCZAS DRUKOWANIA

Ustawienia wybrane na poszczególnych kartach podczas drukowania mogą zostać zachowane jako Ulubione. Zapisanie pod wybraną nazwą często używanych ustawień lub złożonych ustawień kolorów pozwala na ich szybkie przywoływanie w razie konieczności.

Ustawienia można zachować na dowolnej karcie w oknie sterownika drukarki. W trakcie procedury zapisu na ekranie pojawia się lista z ustawieniami z poszczególnych kart, co pozwala na ich sprawdzenie przed zapisaniem.



Usuwanie zapisanych ustawień

W kroku 2 rozdziału "[PRZYWOŁYWANIE ZAPISANYCH USTAWIEŃ \(strona 4-12\)](#)" wybierz ustawienia użytkownika, które mają zostać usunięte, i kliknij przycisk [Usun].

1

Wybierz sterownik drukarki z okna drukowania używanej aplikacji, a następnie kliknij przycisk [Preferencja].



Nazwa przycisku umożliwiającego otwarcie okna właściwości sterownika drukarki zależy od używanej aplikacji (zazwyczaj jest to przycisk [Właściwości] lub [Preferencje]).

2

Rejestrowanie ustawień drukowania.

(1) Skonfiguruj ustawienia drukowania na poszczególnych kartach.

(2) Kliknij przycisk [Zapisz].

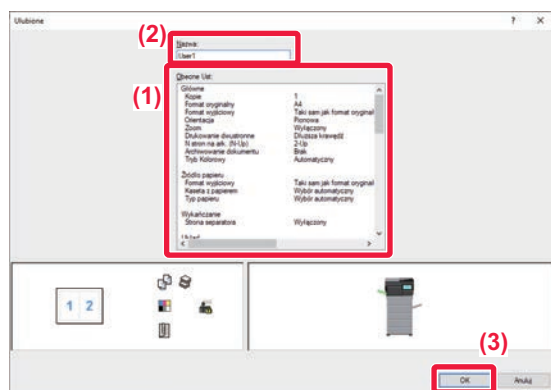
3

Sprawdź i zapisz ustawienia.

(1) Sprawdź wyświetlane ustawienia.

(2) Wprowadź nazwę dla wybranych ustawień (maksymalnie 20 znaków).

(3) Kliknij przycisk [OK].



PRZYWOŁYWANIE ZAPISANYCH USTAWIEŃ

Istnieje możliwość wskazania zapisanych przez użytkownika ulubionych ustawień za pomocą jednego kliknięcia w celu skorzystania z często stosowanych ustawień lub skomplikowanych ustawień koloru dla wybranego zadania drukowania.

1

Wybierz sterownik drukarki z okna drukowania używanej aplikacji, a następnie kliknij przycisk [Preferencja].

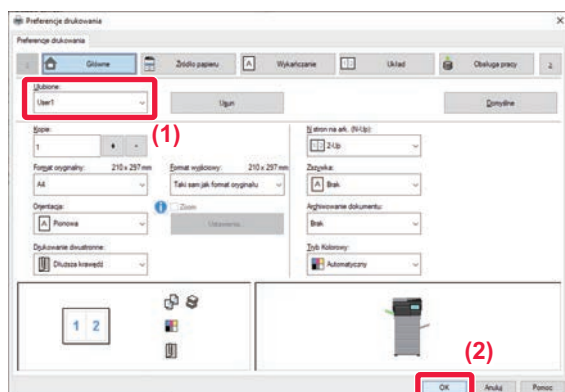

Nazwa przycisku umożliwiającego otwarcie okna właściwości sterownika drukarki zależy od używanej aplikacji (zazwyczaj jest to przycisk [Właściwości] lub [Preferencje]).

2

Wybierz ulubione ustawienia.

- (1) Wybierz ulubione ustawienia, których zamierzasz użyć.
- (2) Kliknij przycisk [OK].

3

Rozpocznij drukowanie.



ZMIANA STANDARDOWYCH USTAWIEŃ STEROWNIKA DRUKARKI

Istnieje możliwość zmiany standardowych ustawień sterownika drukarki.

Zmiany wprowadzone w oknie właściwości sterownika drukarki przed przeprowadzeniem wydruku z aplikacji zostają przywrócone do określonych tutaj ustawień standardowych po wyjściu z aplikacji.

1

Kliknij przycisk [Start], wybierz [Ustawienia] → [Urządzenie] → [Drukarki i skanery].

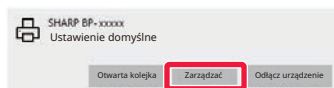

- Windows 11: kliknij przycisk [Start], wybierz [Bluetooth i urządzenia] → [Drukarki i skanery].
- W systemie Windows Server 2012 kliknij prawym przyciskiem myszy przycisk [Start], wybierz [Panel sterowania] → [Wyświetl urządzenia i drukarki] (lub [Urządzenia i drukarki]).

2

Kliknij nazwę sterownika drukarki, a następnie przycisk [Zarządzaj].

3

Kliknij [Start].

4

Skonfiguruj ustawienia i kliknij przycisk [OK].

Opis ustawień można znaleźć w pomocy sterownika drukarki.



WSPÓLDZIELENIE USTAWIENÍ ULUBIONYCH MIĘDZY SERWEREM A KLIENTEM

Jeśli urządzenie będzie używane jako drukarka udostępniona, a w sterowniku drukarki na współdzielonym serwerze będą wybrane ustawienia "Ulubione", wówczas takie ustawienia można także stosować w udostępnionej lokalizacji docelowej.

Gdy włączona jest funkcja "Udostępnij ulubione"...

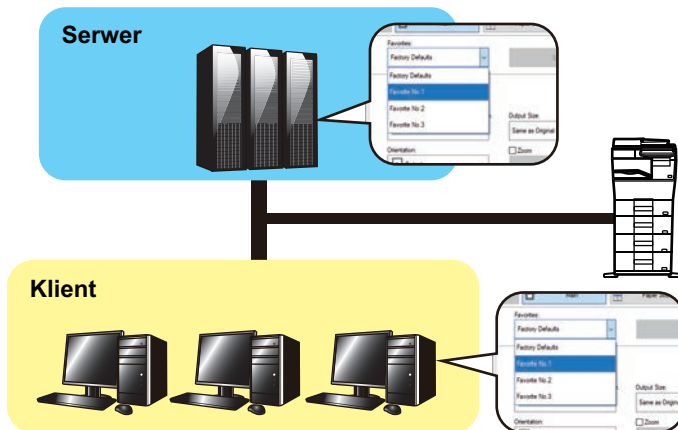

Z ulubionych ustawień skonfigurowanych na serwerze można korzystać na komputerze klienckim.

Skonfiguruj w tym celu poniższe ustawienia w sterowniku drukarki na współdzielonym serwerze.

1

Kliknij przycisk [Start], wybierz [Ustawienia] → [Urządzenie] → [Drukarki i skanery].



- Windows 11: kliknij przycisk [Start], wybierz [Bluetooth i urządzenia] → [Drukarki i skanery].
- W systemie Windows Server 2012 kliknij prawym przyciskiem myszy przycisk [Start], wybierz [Panel sterowania] → [Wyświetl urządzenia i drukarki] (lub [Urządzenia i drukarki]).

2

Kliknij nazwę sterownika drukarki, a następnie przycisk [Zarządzaj].

3

Kliknij [Właściwości drukarki].



4

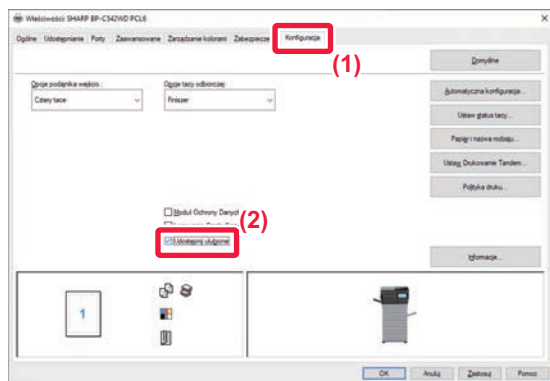

Skonfiguruj ustawienia udostępniania.

- (1) Kliknij kartę [Konfiguracja].
- (2) Ustaw pole wyboru [Udostępnij ulubione] na .



DRUKOWANIE W ŚRODOWISKU macOS

PODSTAWOWA PROCEDURA DRUKOWANIA

W poniższym przykładzie przedstawione jest drukowanie dokumentu ze standardowej aplikacji "TextEdit" w systemie macOS.

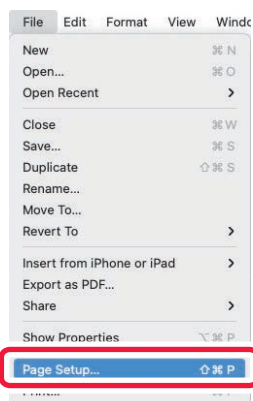

- Więcej informacji o instalacji sterownika drukarki i konfigurowaniu ustawień w środowisku macOS można znaleźć w Instrukcji instalacji oprogramowania.
- Opisy ekranów i procedur dla urządzenia używanego w środowisku macOS dotyczą systemu macOS 11 z zainstalowanym sterownikiem PDF. Ekran mogą się różnić w zależności od wersji systemu operacyjnego lub używanej aplikacji.
- Wygląd menu umożliwiającego wybór polecenia druku zależy od używanej aplikacji.

1

Z menu [Page Setup] wybierz polecenie [File] i wybierz drukarkę.

Jeśli widoczna jest lista sterowników drukarki, wybierz z niej nazwę sterownika, który ma być używany.

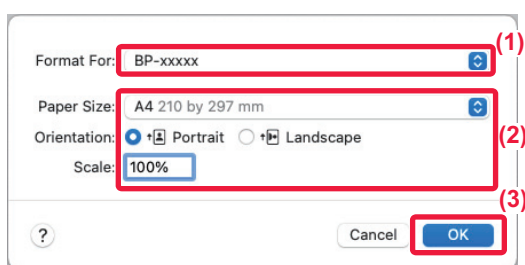
2

Wybierz ustawienia papieru.

(1) Upewnij się, że wybrana została odpowiednia drukarka.

(2) Wybierz ustawienia papieru.

Można wybrać rozmiar, orientację papieru oraz ustawienia powiększania/zmniejszania.

(3) Kliknij przycisk [OK].



3

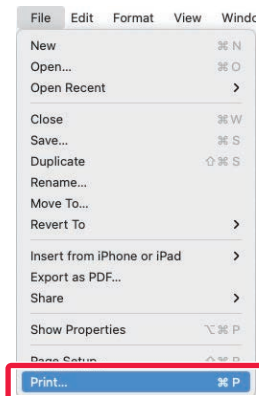

Z menu [Print] wybierz polecenie [File].

4

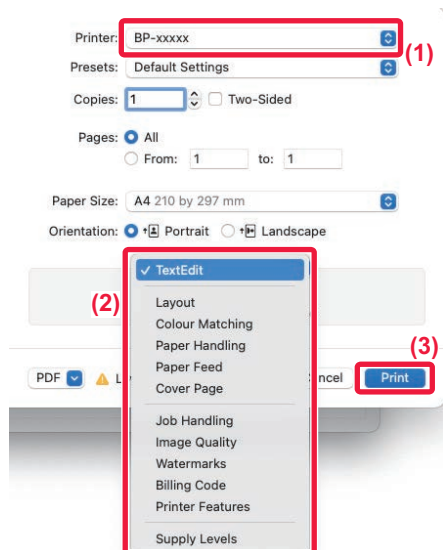

Wybierz ustawienia drukowania.

- (1) Upewnij się, że wybrana została odpowiednia drukarka.
- (2) Wybierz element z menu i skonfiguruj ustawienia odpowiednio do potrzeb. Jeśli menu nie pojawi się, kliknij przycisk "Show Details".
- (3) Kliknij przycisk [Print].



W przypadku systemów macOS 13 i macOS 14 układ menu jest inny.



WYBÓR PAPIERU

W tej części opisane są ustawienia opcji [Paper Feed] dostępnej w oknie ustawień wydruku.

- **Jeśli wybrana jest opcja [Auto Select]:**

Podajnik, który został ustawiony dla papieru zwykłego lub ekologicznego (tylko zwykły papier 1 w domyślnym ustawieniu fabrycznym) w formacie określonym w menu "Format papieru" w oknie ustawień strony jest wybierany automatycznie.

- **Jeśli podajnik papieru został określony:**

Wybrany podajnik będzie używany podczas drukowania niezależnie od ustawienia "Paper Size" w oknie ustawień strony.

W przypadku podajnika bocznego należy również określić typ papieru. Sprawdź typ papieru jaki ustawiono dla podajnika bocznego urządzenia, upewnij się, że umieszczono odpowiedni typ papieru w podajniku bocznym, a następnie wybierz odpowiedni podajnik boczny (typ papieru).

- **Jeśli typ papieru został określony:**

Wybierany będzie automatycznie podajnik z papierem o formacie i typie ustawionym w menu "Paper Size" w oknie ustawień strony.



W podajniku bocznym można umieszczać również nośniki specjalne (np. koperty).

Informacje o procedurze ładowania papieru do podajnika bocznego można znaleźć w części "[ŁADOWANIE PAPIERU DO PODAJNIKA BOCZNEGO \(strona 1-19\)](#)".



Jeśli ustawienie [Włącz wykryty rozmiar papieru w podajniku bocznym] (fabrycznie wyłączone) lub [Włącz wybrany rozmiar papieru w podajniku bocznym] (fabrycznie włączone) dostępne poprzez wybór opcji [Ustawienia Systemowe] w menu "Ustawienia (administratora)" → [Ustawienia Drukarki] → [Ustawienia Warunków] → [Ustawienia podajnika bocznego] będzie włączone, drukowanie nie będzie możliwe, jeśli format lub typ papieru ustawiony w sterowniku drukarki będzie inny niż format lub typ papieru w ustawieniach podajnika bocznego.

DRUKOWANIE NA KOPERTACH

Podajnika bocznego lub podajnika 1 można używać do drukowania na kopertach.



Podczas ładowania kopert należy użyć dźwigni zwalniania nacisku modułu utrwalania. Dźwignię zwalniania nacisku modułu utrwalania należy obsługiwać zgodnie z instrukcjami w części "[Dźwignia zwalniania nacisku modułu utrwalania \(strona 1-13\)](#)".



- Informacje o typach papieru, których można użyć w podajniku, u znajdują się w części "[DOZWOLONE TYPY PAPIERU \(strona 1-10\)](#)".
- Informacje o procedurze ładowania papieru do podajnika bocznego można znaleźć w części "[ŁADOWANIE PAPIERU DO PODAJNIKA BOCZNEGO \(strona 1-19\)](#)".
- Informacje o procedurze ładowania papieru do podajnika 1 można znaleźć w części "[PODAJNIKI 1 – 4 \(strona 1-15\)](#)".
- Więcej informacji na temat procedury ładowania papieru zawiera sekcja "[WYBÓR PAPIERU \(strona 4-18\)](#)".
- W przypadku nośników, takich jak koperta, które można załadować tylko w określonych orientacjach, można w razie potrzeby obrócić obraz o 180 stopni. Więcej informacji znajduje się w części "[OBRACANIE DRUKOWANEGO OBRAZU O 180 STOPNI \(OBRÓT O 180 STOPNI\) \(strona 4-40\)](#)".
- Po zakończeniu drukowania koperta może być zagięta w zależności od rodzaju koperty, jej formatu oraz miejsca drukowania. Przed rozpoczęciem drukowania w wysokiej jakości zaleca się wykonanie drukowania próbnego.

Wybierz format koperty w ustawieniach aplikacji (w wielu aplikacjach "Page Setup") i wykonaj poniższe czynności.



1

The screenshot shows the macOS print dialog box for a printer named 'BP-xxxxx'. The settings are as follows:

- Printer: BP-xxxxx
- Presets: Default Settings
- Copies: 1 (with a 'Two-Sided' checkbox that is unchecked)
- Pages: All (with 'From: 1 to: 1' options)
- Paper Size: Envelope DL 110 by 220 mm (highlighted with a red box and number 1)
- Orientation: Portrait (selected, with 'Landscape' as an option) (highlighted with a red box and number 2)
- Paper Feed: (highlighted with a red box and number 2)
- All Pages From: Bypass Tray(Envelope) (highlighted with a red box and number 3)
- First Page From: Bypass Tray(Plain-1)
- Remaining From: Bypass Tray(Plain-1)

At the bottom, there are buttons for 'PDF', 'Low Toner', 'Cancel', and 'Print'.

Wybierz ustawienia drukowania.

(1) Wybierz format koperty z menu "Paper Size".

W systemach macOS 13 i macOS 14 opcja [Paper Feed] znajduje się w menu "Printer Options".

(2) Wybierz [Paper Feed].

(3) Wybierz opcję [Bypass Tray (Envelope)] lub [Tray 1] z menu "All Pages From".



Gdy opcja [Włącz wybrany rozmiaru papieru w podajniku bocznym] (włączona domyślnie) została włączona w obszarze "Ustawienia (administratora)", ustaw typ papieru podajnika bocznego na [Envelope].



DRUKOWANIE PRZY WŁĄCZONEJ FUNKCJI AUTORYZACJI UŻYTKOWNIKA

Podawane dane użytkownika (takie jak login i hasło) zależą od sposobu identyfikacji, dlatego przed przystąpieniem do drukowania należy skontaktować się z administratorem urządzenia.



Wygląd menu umożliwiającego wybór polecenia druku zależy od używanej aplikacji.

1

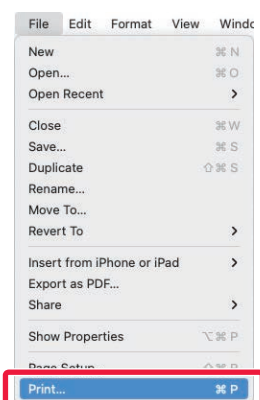

W aplikacji z menu [Print] wybierz polecenie [File].



2

Printer: BP-xxxxx (1)

Presets: Default Settings

Copies: 1 Two-Sided

Pages: All
 From: 1 to: 1

Paper Size: A4 210 by 297 mm

Orientation: Portrait Landscape (2)

Job Handling (2)

Retention Authentication (3)

User Authentication (4)

Login Name: USER

Password: ●●●●

User Number

Job ID (5)

User Name: USER

Job Name: Untitled

PDF Cancel Print (6)

Wprowadź dane użytkownika.

(1) **Upewnij się, że wybrano odpowiednią nazwę urządzenia.**

(2) **Wybierz [Job Handling].**

W systemach macOS 13 i macOS 14 opcja [Job Handling] znajduje się w menu "Printer Options".

(3) **Kliknij kartę [Authentication].**

(4) **Wprowadź dane użytkownika.**

- Po przeprowadzeniu autoryzacji za pomocą nazwy użytkownika/hasła należy wprowadzić nazwę użytkownika (login) w polu "Login Name" i hasło (od 1 do 32 znaków) w polu "Password".
- W przypadku przeprowadzania autoryzacji za pomocą numeru użytkownika należy wybrać pole wyboru "User Number" i wprowadzić swój numer użytkownika (od 5 do 8 cyfr).

(5) **Wprowadź nazwę użytkownika i nazwę zadania zgodnie z potrzebą.**

- User Name
Wprowadź nazwę użytkownika (maksymalnie 32 znaki). Wprowadzona nazwa użytkownika pojawi się na panelu dotykowym urządzenia. Jeśli nazwa użytkownika nie zostanie podana, pojawi się nazwa komputera.
- Job Name
Wprowadź nazwę zadania (maksymalnie 32 znaki). Wprowadzona nazwa zadania pojawi się na panelu dotykowym urządzenia jako nazwa pliku. Jeśli nazwa zadania nie zostanie wprowadzona, pojawi się nazwa pliku ustawiona w aplikacji.

(6) **Kliknij przycisk [Print].**



CZĘSTO UŻYWANE FUNKCJE

WYBÓR TRYBU KOLOROWEGO

W "Tryb Kolorowy" dostępne są trzy opcje (zestawów kolorów używanych w druku):

Automatyczny	Urządzenie automatycznie wykrywa, czy dana strona jest kolorowa czy czarno-biała, i drukuje z odpowiednimi ustawieniami. Strony zawierające kolory inne niż czarny i biały są drukowane z wykorzystaniem tonerów Y (żółty), M (magenta), C (cyjan) i Bk (czarny). Strony z kolorami czarnym i białym są drukowane wyłącznie w wykorzystaniu tonera czarnego - Bk (Black). Jest to użyteczne, jeśli w dokumencie są zarówno strony czarno-białe, jak i kolorowe, jednak szybkość druku jest wtedy mniejsza.
Kolorowy	Wszystkie strony są drukowane w kolorze. Zarówno strony kolorowe, jak i czarno-białe są drukowane z wykorzystaniem tonerów Y (żółty), M (magenta), C (cyjan) i Bk (czarny).
Czarno-Biały	Wszystkie strony drukowane są w kolorze czarnym i białym. Dane kolorowe, takie jak rysunki lub materiały do prezentacji, są drukowane z wykorzystaniem wyłącznie czarnego tonera. Ten tryb pozwala na zaoszczędzenie tonera, gdy wydruki kolorowe nie są konieczne – np. podczas wydruków próbnych.



Jeśli dla pozycji "Tryb Kolorowy" wybrano opcję [Automatyczny]:

Nawet jeśli wydruk jest czarno-biały, poniższe typy zadań drukowania będą liczone jako zadania drukowania 4-kolorowego (Y (żółty), M (magenta), C (cyjan) oraz Bk (czarny)).

Aby zadania takie były liczone jako zadania druku czarno-białego, należy wybrać opcję [Czarno-Biały].

- Kiedy dane są tworzone jako dane kolorowe.
- Kiedy aplikacja traktuje dane jako dane kolorowe, nawet jeśli są czarno-białe.
- Kiedy obraz jest ukryty pod czarno-białym obrazem.

Windows

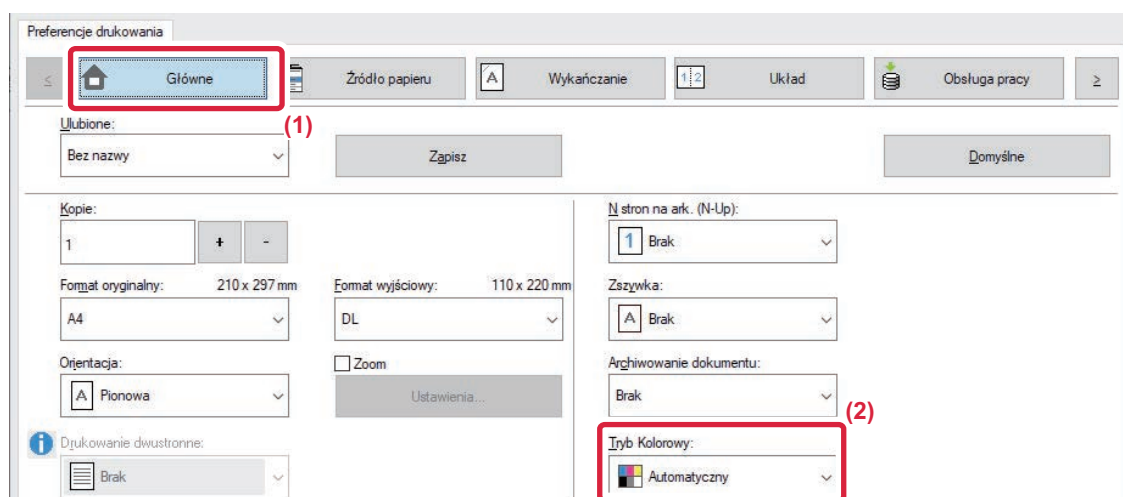

(1) Kliknij kartę [Główne].

(2) Wybierz "[Tryb Kolorowy]".



Tryb [Tryb Kolorowy] można ustawić nie tylko na zakładce [Główne], lecz także na zakładce [Jakość obrazu].



macOS

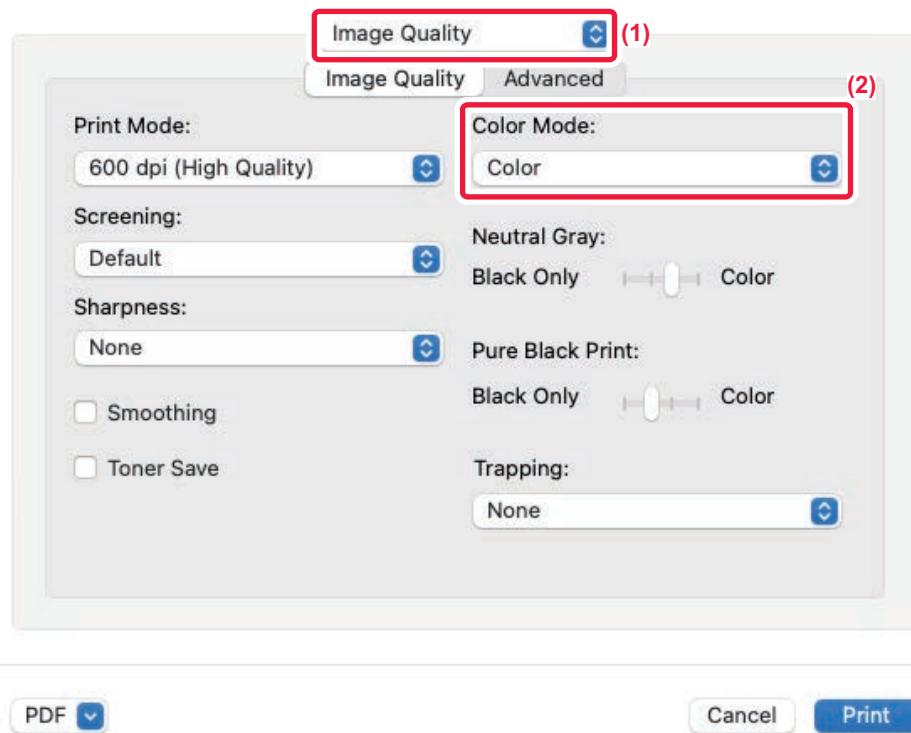

(1) Wybierz [Image Quality].

W systemach macOS 13 i macOS 14 opcja [Image Quality] znajduje się w menu "Printer Options".

(2) Wybierz opcję "Color Mode".



WYBIERANIE ROZDZIELCZOŚCI

W menu "Tryb Drukowania" (rozdzielczość) dostępne są następujące trzy ustawienia:

600 dpi	Tryb ten jest odpowiedni do drukowania danych takich jak zwykły tekst i tabele.
600 dpi (Wysoka jakość)	Wysoka jakość druku kolorowych zdjęć i tekstu.

Windows

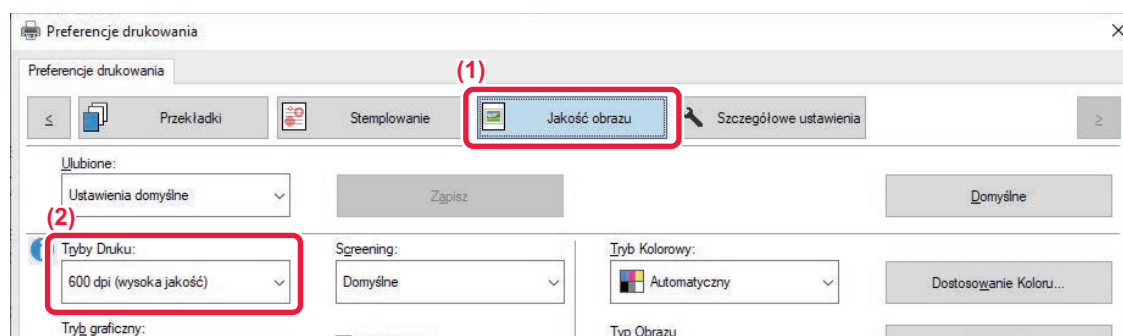

(1) Kliknij kartę [Jakość obrazu].

(2) Wybierz "[Tryby Druku]".

macOS

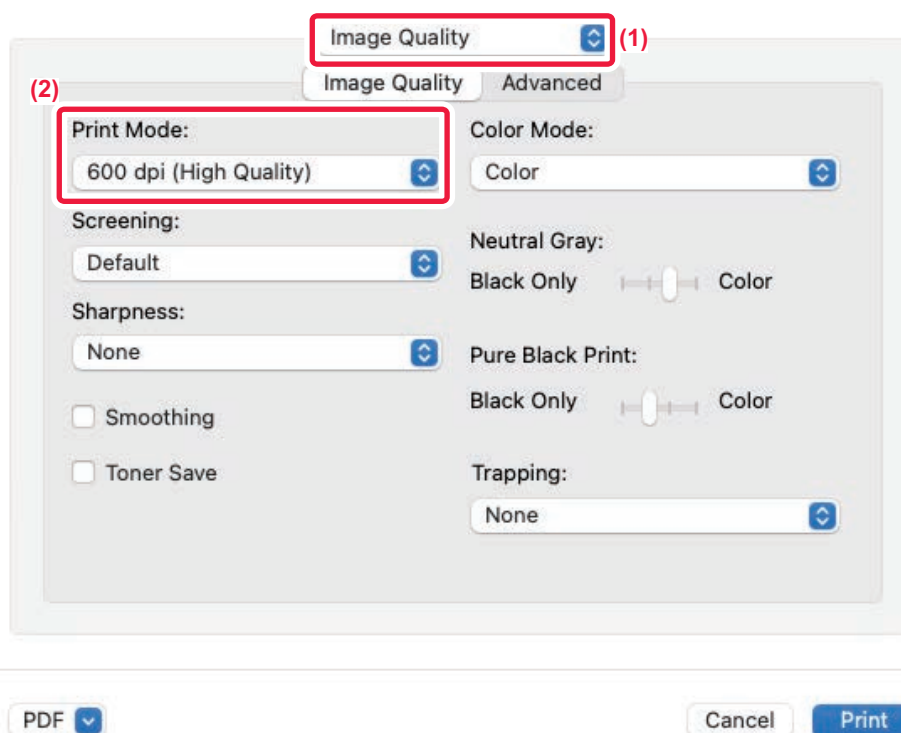

(1) Wybierz [Image Quality].



W systemach macOS 13 i macOS 14 opcja [Image Quality] znajduje się w menu "Printer Options".

(2) Wybierz "[Print Mode]".

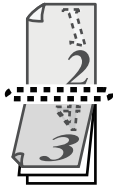

WYDRUK 2-STRONNY

Opisywane urządzenie może drukować na obu stronach papieru. Ta funkcja jest użyteczna w wielu zastosowaniach i jest szczególnie przydatna podczas przygotowywania prostych broszur. Drukowanie dwustronne pozwala również zaoszczędzić papier.

Orientacja papieru	Wynik wydruku	
Portret	Dłuższa krawędź	Krótsza krawędź
		
Pozioma	Krótsza krawędź	Dłuższa krawędź
		
	Strony są drukowane w ten sposób, że można je zszyć na boku z prawej lub lewej strony.	Strony są drukowane w ten sposób, że można je zszyć na górze.

Windows

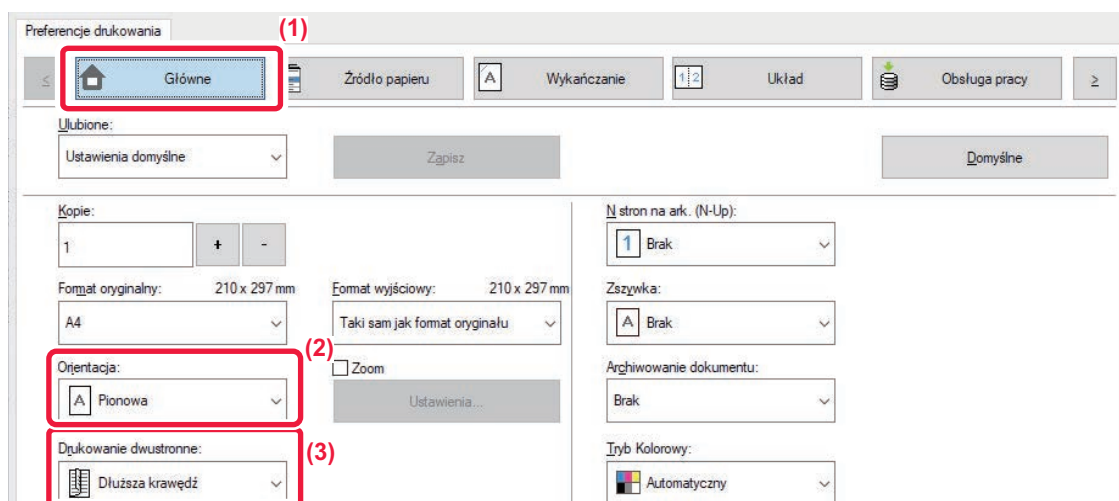

- (1) Kliknij kartę [Główne].
- (2) Wybierz orientację papieru.



(3) Wybierz [Dłuższa krawędź] lub [Krótsza krawędź].



W razie potrzeby możesz wybrać sposób implementacji drukowania dwustronnego. Kliknij przycisk [Inne ustawienia] w karcie [Szczegółowe ustawienia] i wybierz tryb w opcji "Styl dupleksu".

macOS

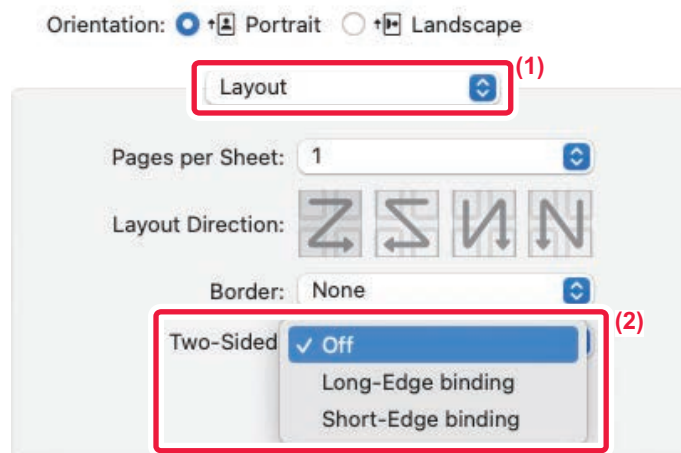

(1) Wybierz [Layout].

(2) Wybierz [Long-Edge binding] lub [Short-Edge binding].

W systemach macOS 13 i macOS 14 sposób łączenia wybiera się w polu "Double-sided" – wybierz [On] dla łączenia wzdłuż dłuższych krawędzi i [On (Short Edge)] dla łączenia wzdłuż krótszych krawędzi.



DOPASOWANIE DRUKOWANEGO OBRAZU DO FORMATU PAPIERU

Funkcja ta umożliwia automatyczne powiększanie lub pomniejszanie drukowanego obrazu do formatu papieru znajdującego się w urządzeniu.

Funkcja ta jest użyteczna w przypadku powiększania dokumentu w formacie A5 lub Invoice do formatu A4 lub Letter, dzięki czemu staje się on bardziej czytelny, lub w przypadku drukowania dokumentu na papierze innego formatu niż oryginalny dokument.

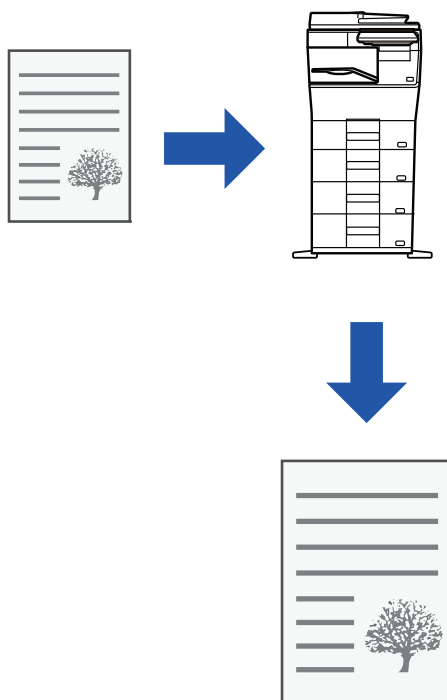

W poniższym przykładzie wyjaśniono, jak drukować dokument formatu A5 (lub fakturę) na papierze o formacie A4 (lub Letter).

Windows

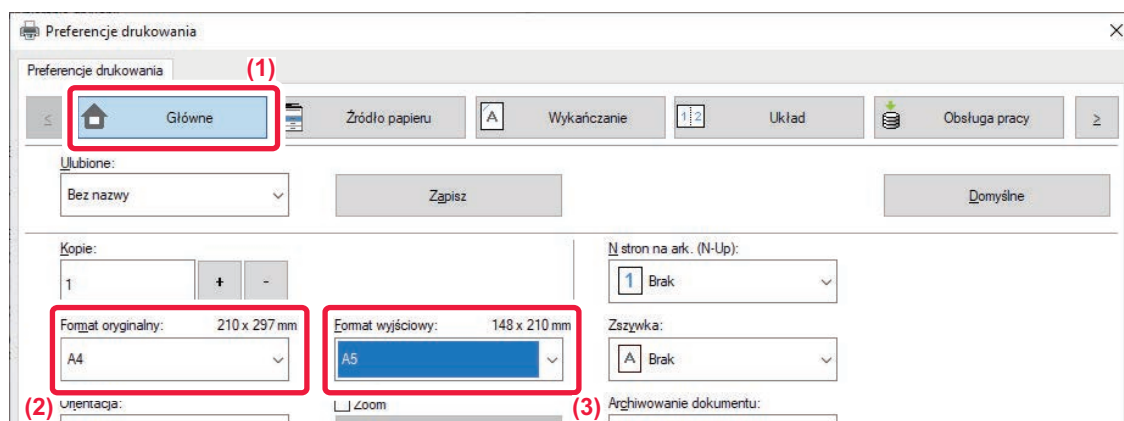

- (1) Kliknij kartę [Główne].
- (2) Wybierz format oryginalny w polu [Format oryginalny] (na przykład: A5).
- (3) Wybierz format papieru dla operacji drukowania z [Format wyjściowy] (na przykład: A4).



Jeśli ustawiony format wyjściowy jest większy od formatu oryginalnego, obraz zostanie automatycznie powiększony.



Jeśli w polu "Format oryginalny" wybrano rozmiar A0, A1, A2, B1, B2 lub B3, w polu "Format wyjściowy" automatycznie wybierany jest rozmiar Letter (lub A4).

macOS

Printer: BP-xxxxx

Presets: Default Settings

Copies: 1 Two-Sided

Pages: All
 From: 1 to: 1

Paper Size: A5 148 by 210 mm (1)

Orientation: Portrait Landscape

Paper Handling (2)

Collate pages

Pages to Print: All pages

Page Order: Automatic

Scale to fit paper size (3)

Destination Paper Size: A4 (4)

Scale down only

Cancel Print

- (1) Wybierz format papieru dla drukowania obrazu (na przykład: A5).
- (2) Wybierz [Paper Handling].
- (3) Wybierz [Scale to fit paper size].
- (4) Wybierz format papieru dla operacji drukowania (na przykład: A4).



Po A0 (Fit To Page), A1 (Fit To Page), A2 (Fit To Page), A3 (Fit To Page), B1 (Fit To Page), B2 (Fit To Page), B3 (Fit To Page) lub w B4 (Fit To Page) "Paper Size", wybrany rozmiar papieru zostanie wybrany po "Suggested Paper" w "Destination Paper Size".







DRUKOWANIE WIELU STRON DOKUMENTU NA JEDNEJ STRONIE KARTKI

Funkcja ta umożliwia zmniejszenie formatu drukowanego dokumentu i wydrukowanie wielu stron na jednej kartce. Tylko pierwszą stronę można wydrukować w oryginalnym formacie, a wiele stron o mniejszym formacie należy drukować na kolejnych stronach.

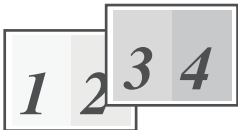
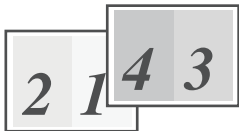
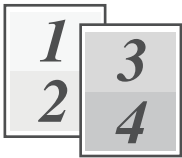
Na przykład w przypadku wybrania opcji [2-Up] (2 strony na arkuszu) lub [4-Up] (4 strony na arkuszu) wydruk będzie wyglądał następująco, w zależności od wybranej kolejności stron.

Jest to szczególnie użyteczne podczas drukowania wielu obrazów (np. zdjęć) na jednej kartce; funkcja ta pozwala również oszczędzać papier. W połączeniu z drukiem dwustronnym funkcja ta pozwala zaoszczędzić jeszcze więcej papieru.

2-w 1 (2 strony na arkusz)			
Z lewej do prawej 	Z prawej do lewej 	Od góry do dołu (Kiedy orientacja wydruku jest pozioma) 	
4-w 1 (4 strony na arkusz)			
Z prawej i na dole 	Na dole i z prawej 	Z lewej i na dole 	Na dole i z lewej 



- Opcja [N stron na ark. (N-Up)], którą można wybrać na karcie [Układ], jest dostępna również na karcie [Główne]. ("Ułożenie" można ustawić tylko na karcie [Układ]).
- W przypadku drukowania wielu stron na jednym arkuszu, należy pamiętać o poniższych regułach:
 - Położenia papieru dla ustawień 6-Up, 8-Up, 9-Up i 16-Up są takie same, jak dla ustawienia 4-Up.
 - W środowisku Windows kolejność stron można przeglądać na rysunku wydruku w oknie właściwości sterownika drukarki.
 - W środowisku macOS kolejność stron można wyświetlić opcjonalnie.
 - W środowisku macOS liczba stron, które można wydrukować na jednym arkuszu, wynosi 2, 4, 6, 9 lub 16. Drukowanie 8 stron na jednej kartce nie jest obsługiwane.
- Informacje na temat funkcji "Repeat" można znaleźć w części ["DRUKOWANIE TEGO SAMEGO OBRAZU W FORMIE MOZAIKI \(POWTARZANIE WYDRUKU\) \(strona 4-71\)"](#).



Funkcja drukowania tylko pierwszej strony normalnie może być używana tylko ze sterownikiem drukarki PCL6.



Windows

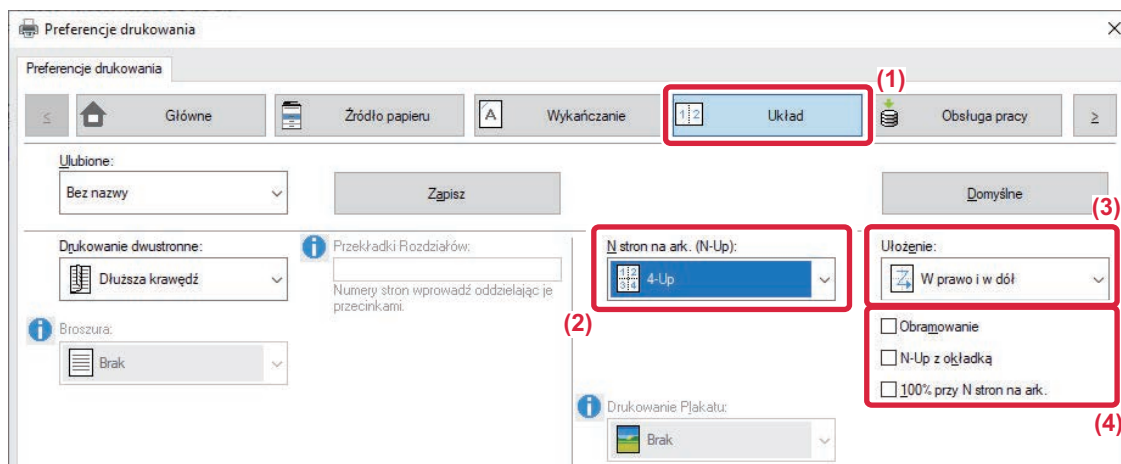

- (1) Kliknij kartę [Układ].
- (2) Wybierz liczbę stron na arkuszu.
- (3) Określ kolejność stron.
- (4) Jeśli chcesz rozdzielić drukowane obrazy liniami, zaznacz opcję [Obramowanie], tak by pojawił się symbol zaznaczenia .
 - Aby wydrukować pierwszą stronę w zwykły sposób (jako okładkę), zaznacz pole wyboru [N-Up z okładką] (). (tylko PCL6)
 - Gdy pole [100% przy N stron na ark.] jest zaznaczone () dla takich zadań, jak kopiowanie N-Up dwóch stron A5 na jeden arkusz A4, strony będą drukowane w pełnym rozmiarze oryginału. Jeśli teraz wybierzesz opcję [Obramowanie], wydrukowane zostanie tylko obramowanie.

macOS

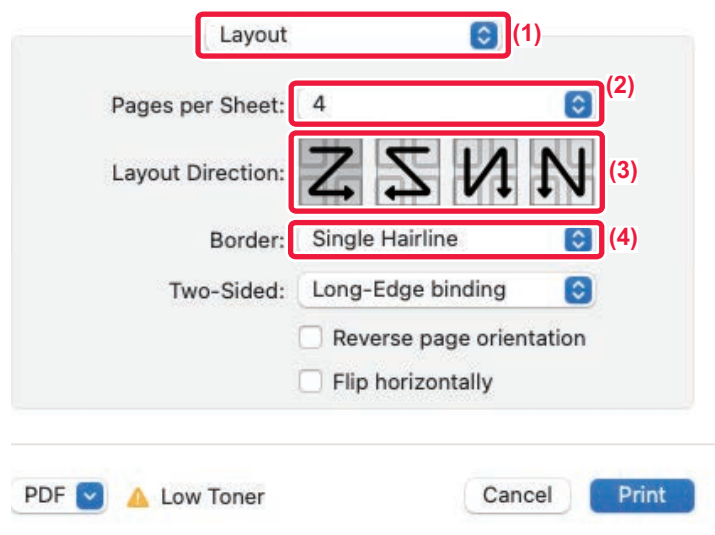

- (1) Wybierz [Layout].
- (2) Wybierz liczbę stron na arkuszu.
- (3) Określ kolejność stron.
- (4) Jeśli chcesz rozdzielić drukowane obrazy liniami, zaznacz pożądaný typ obramowania.



POMIJANIE PUSTYCH STRON PODCZAS DRUKOWANIA

Jeśli skanowany oryginał zawiera puste strony, zostaną one pominięte podczas drukowania. Urządzenie wykrywa puste strony i nie drukuje ich. Dzięki takiemu rozwiązaniu przed wydrukowaniem nie musisz sprawdzać, czy dokument zawiera puste strony.

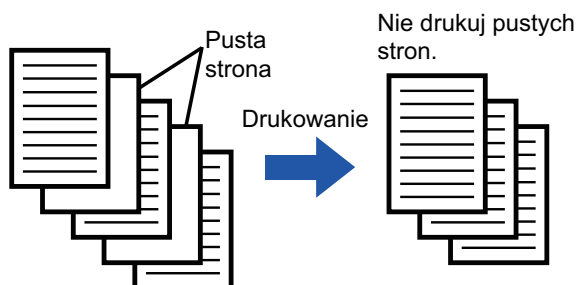

Funkcja ta jest dostępna w środowisku Windows.



- W zależności od jakości oryginału strony, które nie są puste, mogą zostać wykryte jako puste, przez co nie zostaną wydrukowane. Podobnie puste strony mogą nie zostać wykryte jako puste, przez co zostaną wydrukowane.
- W przypadku druku N-w 1 puste strony nie są wykluczane i zostaną wydrukowane.

Windows

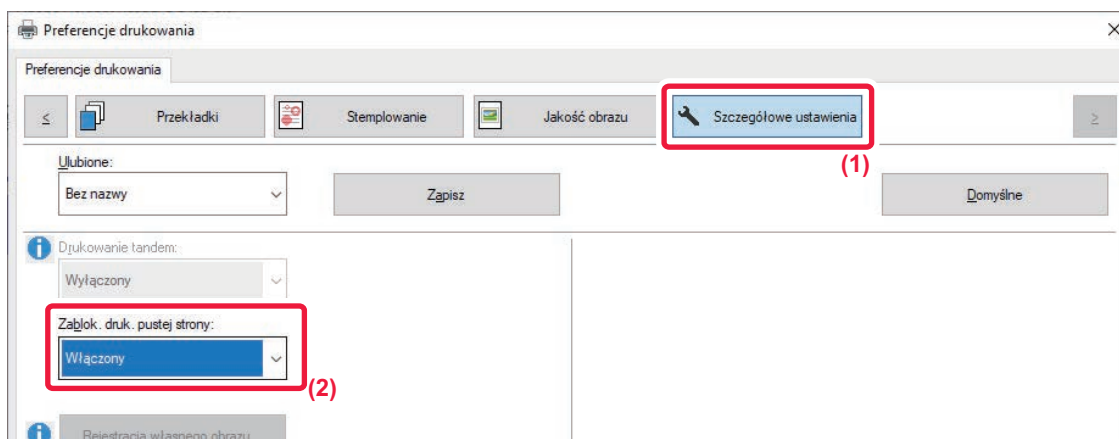

(1) Kliknij kartę [Szczegółowe ustawienia].

(2) Wybierz ustawienie [Włączony] dla opcji [Zablok. druk. pustej strony].



ZSZYWANIE WYDRUKÓW

FUNKCJA ZSZYWANIA

Funkcja zszywania umożliwia zszywanie wydruków. Aby tworzyć materiały o profesjonalnym wyglądzie, funkcję zszywania można również wykorzystywać w trybie drukowania dwustronnego.

Funkcja ta pozwala zaoszczędzić czas przy przygotowaniu materiałów konferencyjnych lub innych zszywanych materiałów.

Orientacja	Lewa	Prawa	Góra
Pionowa			
Pozioma			

* Położenie zszywki (" | " lub " — ") może różnić się w zależności od formatu i orientacji papieru.



- Do korzystania z funkcji zszywania potrzebny jest wewnętrzny finiszier.
- Informację o maksymalnej liczbie arkuszy, jaką można zszyć, znajdziesz w rozdziale "DANE TECHNICZNE" w Instrukcji wprowadzającej.
- Maksymalna liczba arkuszy, które można zszywać jednocześnie, obejmuje wszelkie okładki i/lub przekładki.



- Z funkcji zszywania i offsetu (przesunięcie położenia drukowanego papieru dla każdego zadania) nie można korzystać jednocześnie.
- Jeżeli w ustawieniach urządzenia wyłączono finiszier wewnętrzny, korzystanie z funkcji zszywania nie będzie możliwe.
- Jeżeli w ustawieniach urządzenia wyłączono funkcję zszywania, zszywanie nie będzie możliwe.

Windows

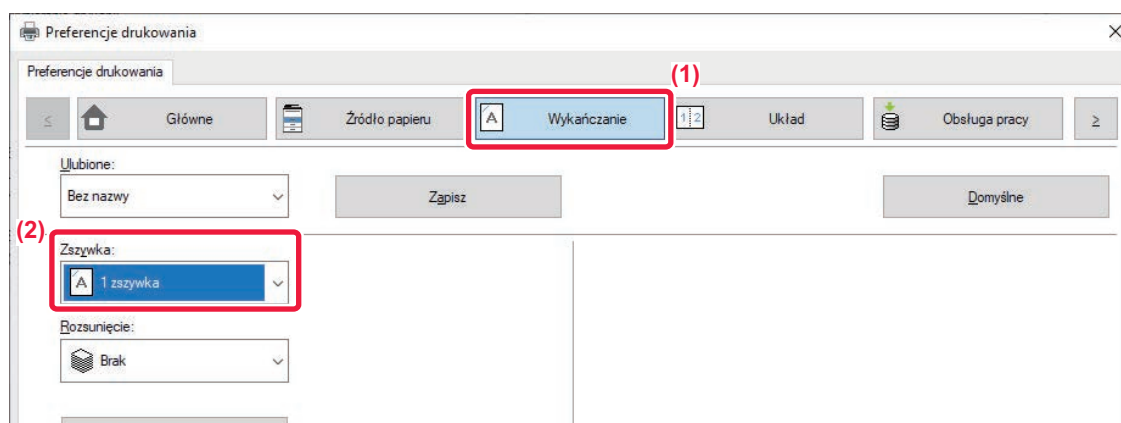

(1) Kliknij kartę [Wykańczanie].

(2) Wybierz ustawienie [1 Zszywka] dla opcji "[Zszywanie]".



Tryb [Zszywka] można ustawić nie tylko na zakładce [Wykańczanie], lecz także na zakładce [Główne].



macOS

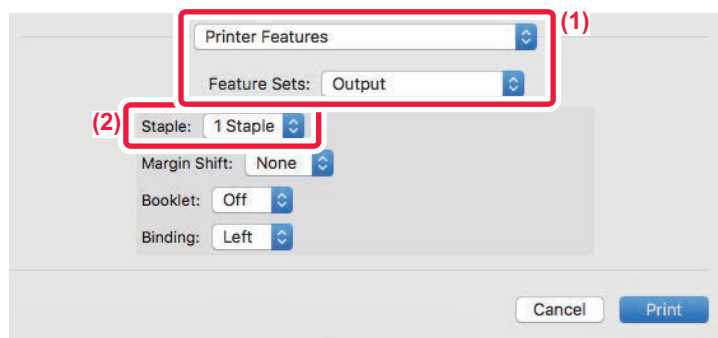

(1) Wybierz opcję [Printer Features], a następnie [Output].

W systemach macOS 13 i macOS 14 opcja [Printer Features] znajduje się w menu "Printer Options".

(2) Wybierz ustawienie [1 Staple] dla opcji "[Staple]".



Opcji [Binding Edge] nie można ustawić.



PRZYDATNE FUNKCJE DRUKOWANIA

PRZYDATNE FUNKCJE SŁUŻĄCE DO TWORZENIA BROSZUR I PLAKATÓW

TWORZENIE BROSZURY (BROSZURA)

Za pomocą funkcji drukowania broszury można drukować z przodu i z tyłu każdego arkusza papieru, tak by można było zgiąć arkusze i złożyć je w broszurę.

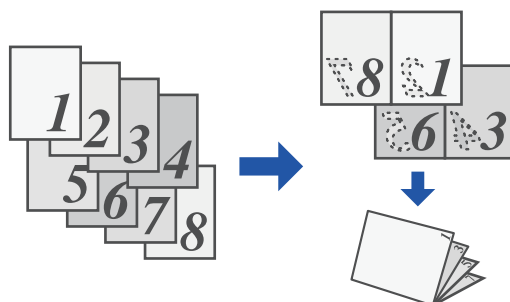

Windows

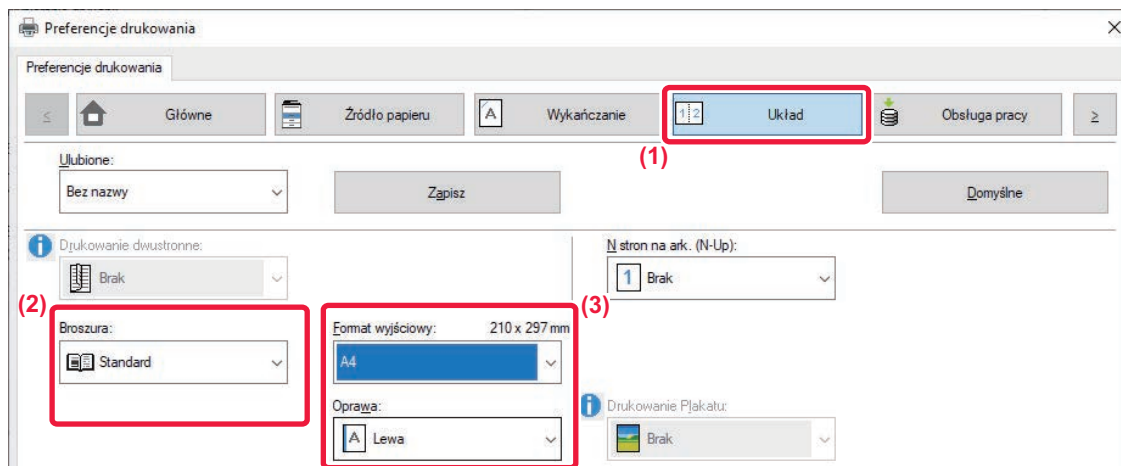

(1) Kliknij kartę [Układ].

(2) Wybierz ustawienie [Standard] dla opcji "[Broszura]".

Drukowany obraz jest zwiększany lub zmniejszany tak, by pasował do formatu papieru wybranego w polu "Format wyjściowy".

(3) Wybierz format wyjściowy i krawędź łączenia.



macOS

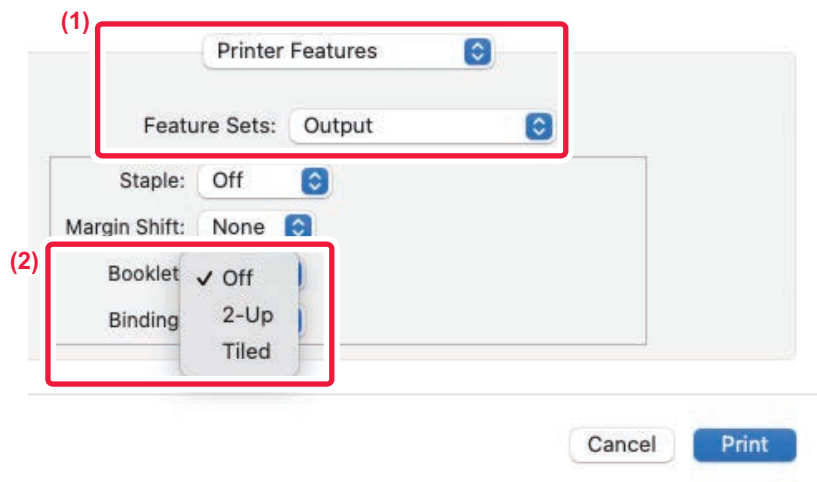

(1) Wybierz opcję [Printer Features], a następnie wybierz opcję [Output].

W systemach macOS 13 i macOS 14 opcja [Printer Features] znajduje się w menu "Printer Options".

(2) Wybierz "Booklet".



DRUKOWANIE Z POCZĄTKOWYM PRZESUNIĘCIEM MARGINESU (MARGINES)

Ta funkcja służy do przesunięcia drukowanego obrazu w celu zwiększenia marginesu przy lewej, prawej lub górnej krawędzi kartki.

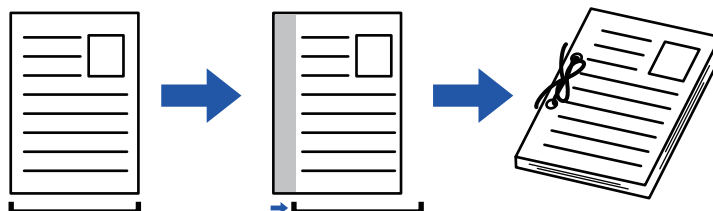

Przesunięcie obrazu spowoduje, że jego część znajdująca się poza obszarem drukowania nie zostanie wydrukowana.

Windows

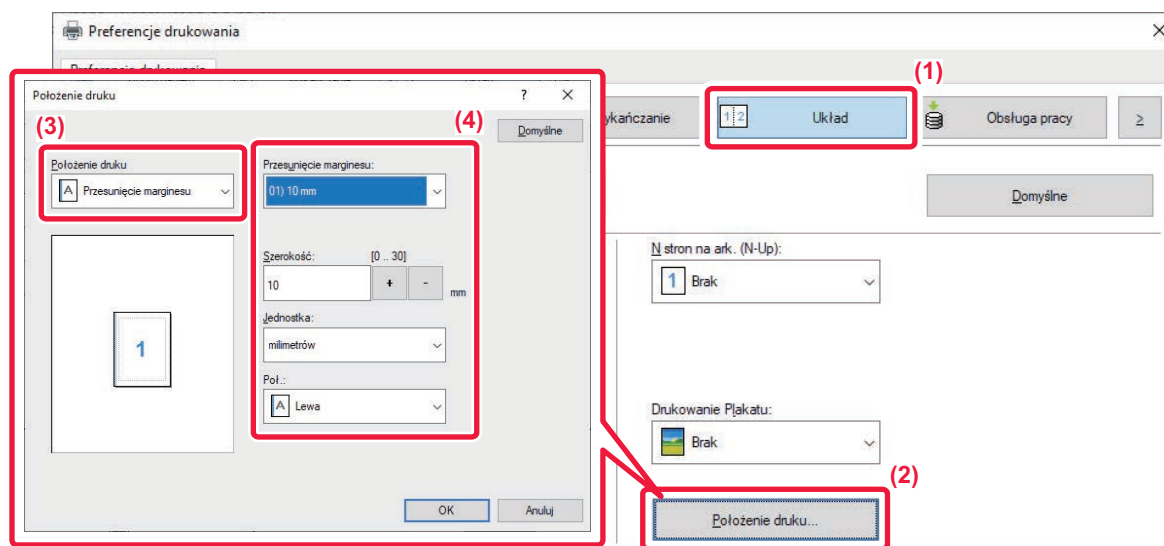

- (1) Kliknij kartę [Układ].
- (2) Kliknij przycisk [Położenie druku].
- (3) Wybierz [Przesunięcie marginesu].
- (4) Wybierz szerokość przesunięcia.

Wybierz z menu "Przesunięcie marginesu". Jeśli chcesz określić inne ustawienie liczbowe, wybierz ustawienie i klikaj przyciski + - lub bezpośrednio wprowadź liczbę.

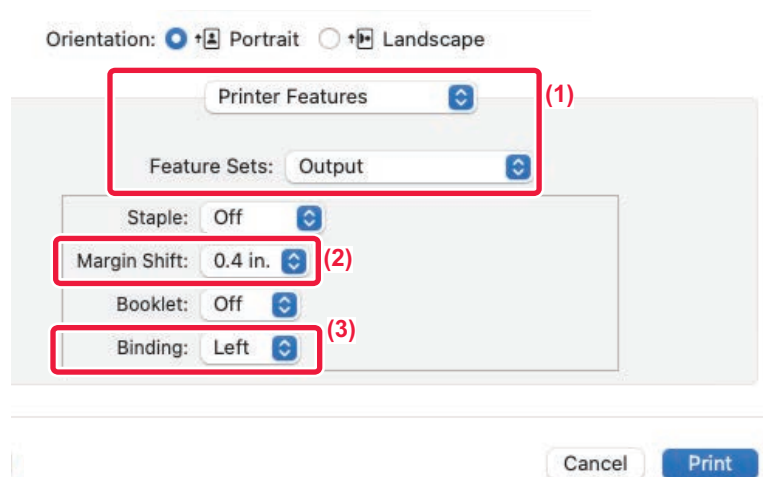

macOS

**(1) Wybierz opcję [Printer Features], a następnie wybierz opcję [Output].**

W systemach macOS 13 i macOS 14 opcja [Printer Features] znajduje się w menu "Printer Options".

(2) Wybierz "[Margin Shift]".**(3) Wybierz "Binding".**



TWORZENIE DUŻYCH PLAKATÓW (DRUKOWANIE PLAKATU)

Jedna strona drukowanych danych może zostać powiększona i wydrukowana w częściach na wielu arkuszach (2 arkusze (1 x 2), 4 arkusze (2 x 2), 9 arkuszy (3 x 3) lub 16 arkuszy (4 x 4)). Arkusze można potem złączyć, aby utworzyć duży plakat.

Aby ułatwić precyzyjne zestawienie stron, można wydrukować obramowania obrazu lub nakładające się krawędzie (zakładki).

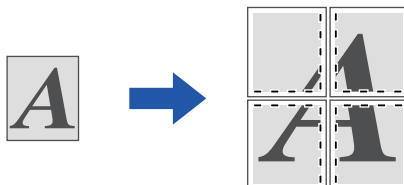

Funkcja ta jest dostępna w środowisku Windows.

Windows

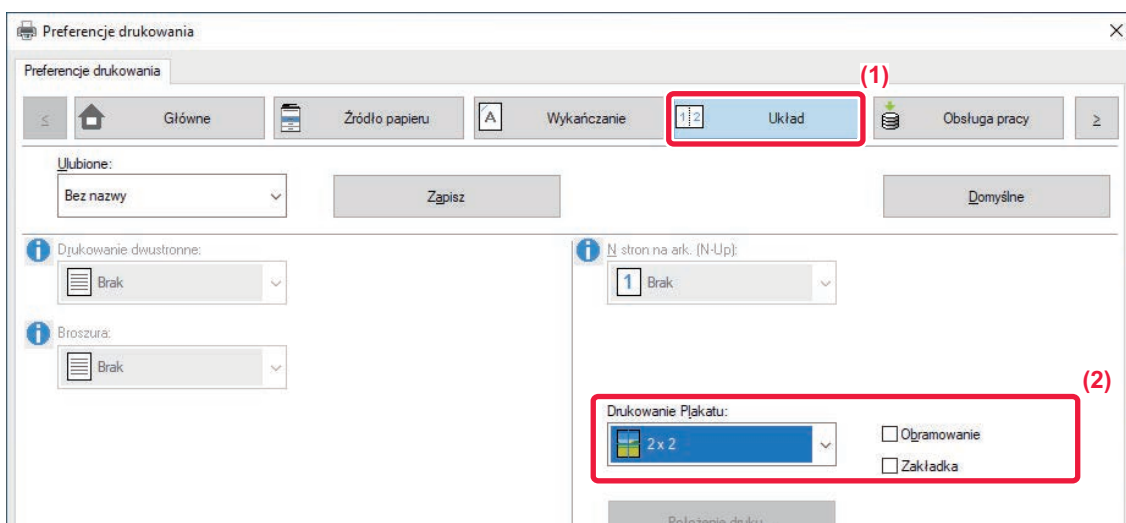

(1) Kliknij kartę [Układ].

(2) W polu "Drukowanie Plakatu" wybierz liczbę arkuszy.

Aby wydrukować obramowanie i/lub użyć funkcji zakładki, zaznacz odpowiednie pola wyboru, pojawi się symbol .



FUNKCJE USTAWIANIA FORMATU I ORIENTACJI OBRAZU

ODDZIELNE DOPASOWANIE POZYCJI DRUKU NA STRONACH PARZYSTYCH I NIEPARZYSTYCH (POZYCJA DRUKU)

Funkcja ta umożliwia ustawienie różnych pozycji druku (marginesy) oddzielnie dla stron nieparzystych i parzystych, i drukowanie stron.



Funkcja ta jest dostępna w środowisku Windows.

Windows

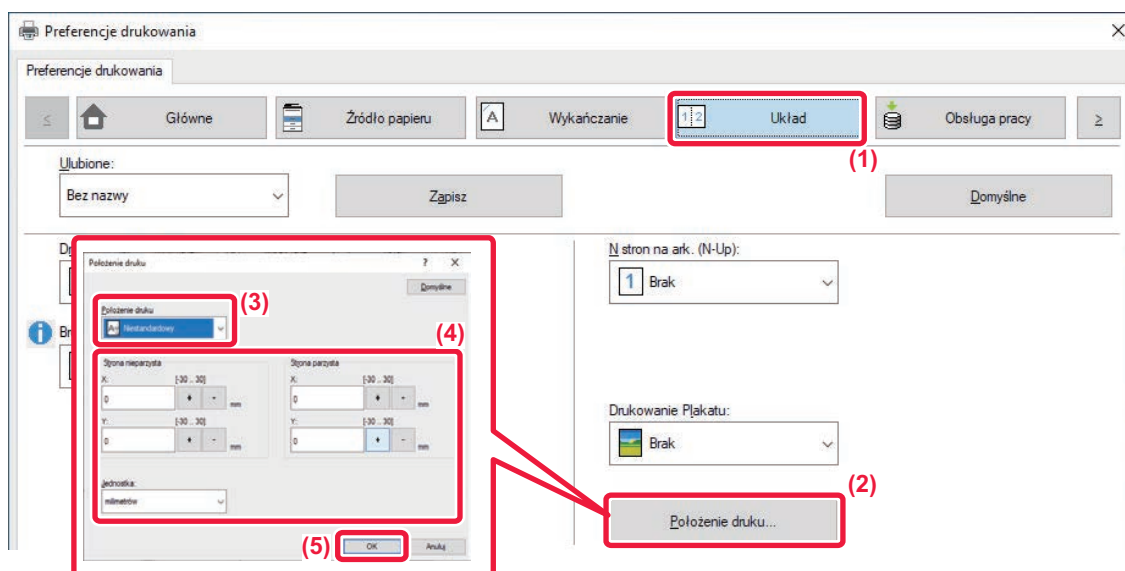

- (1) Kliknij kartę [Układ].
- (2) Kliknij przycisk [Położenie druku].
- (3) Wybierz [Niestandardowy].
- (4) Określ przesunięcie pozycji drukowania dla stron nieparzystych i parzystych.
- (5) Kliknij przycisk [OK].



OBRACANIE DRUKOWANEGO OBRAZU O 180 STOPNI (OBRÓT O 180 STOPNI)

Ta funkcja obraca obraz o 180 stopni, dzięki czemu możliwy jest jego prawidłowy wydruk na papierze, który może być włożony do podajnika tylko w jeden sposób (dotyczy to na przykład kopert lub papieru dziurkowanego).

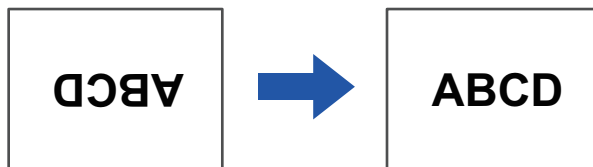

Windows

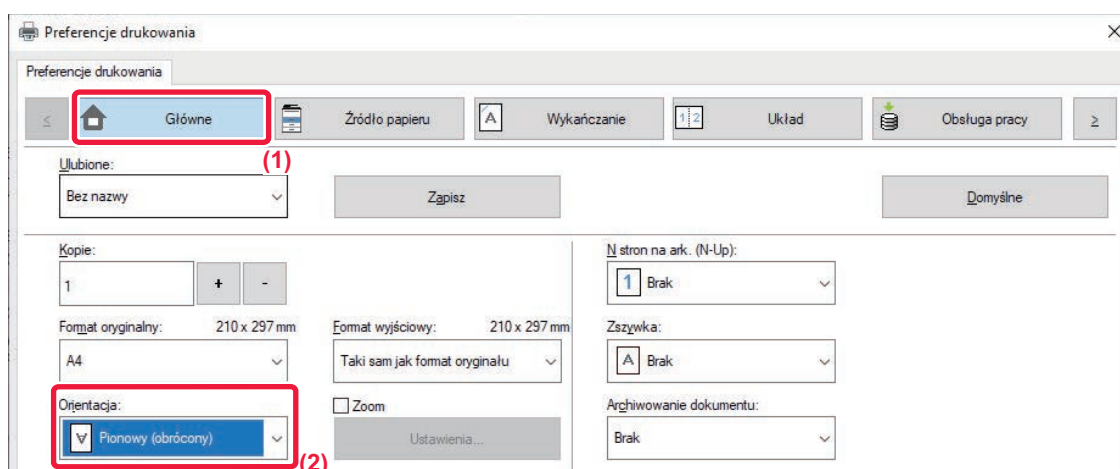

(1) Kliknij kartę [Główne].

(2) Wybierz ustawienie [Pionowy (obrócony)] lub [Poziomy (obrócony)] dla opcji "[Orientacja]".



macOS

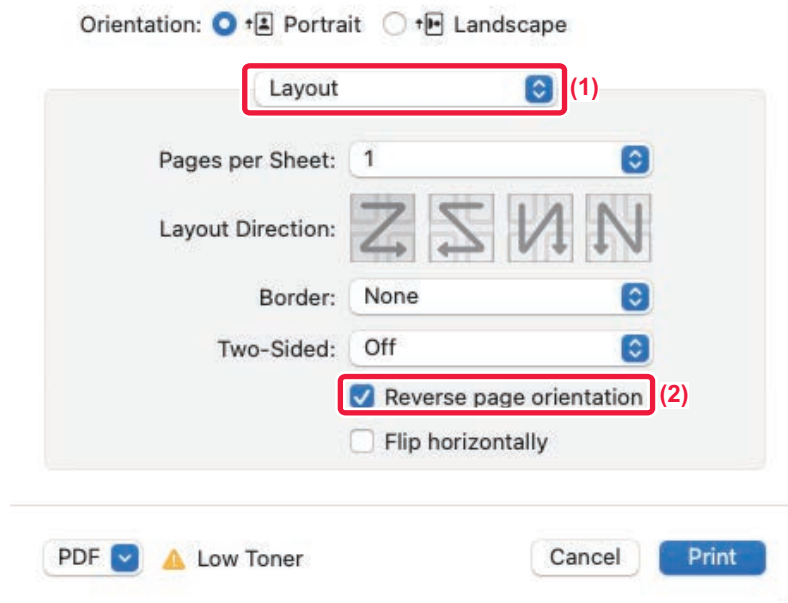

(1) Wybierz [Layout].

(2) Zaznacz pole wyboru [Reverse page orientation], aby pojawił się symbol .



POWIĘKSZANIE/POMNIEJSZANIE DRUKOWANEGO OBRAZU (USTAWIENIE POWIĘKSZENIA/POWIĘKSZANIE LUB POMNIEJSZANIE)

Funkcja ta umożliwia powiększenie lub pomniejszenie obrazu w wybranym stopniu.

Pozwala to na powiększenie małego obrazu lub dodanie marginesów na kartce poprzez nieznaczne zmniejszenie obrazu.

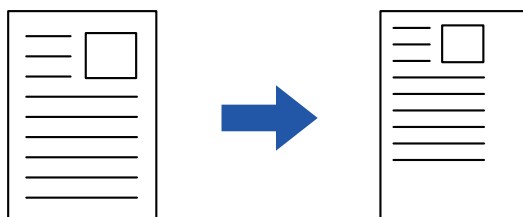

Podczas korzystania ze sterownika drukarki PS (Windows) można niezależnie regulować skalę drukowania w pionie i poziomie, zmieniając proporcje obrazu.

Windows

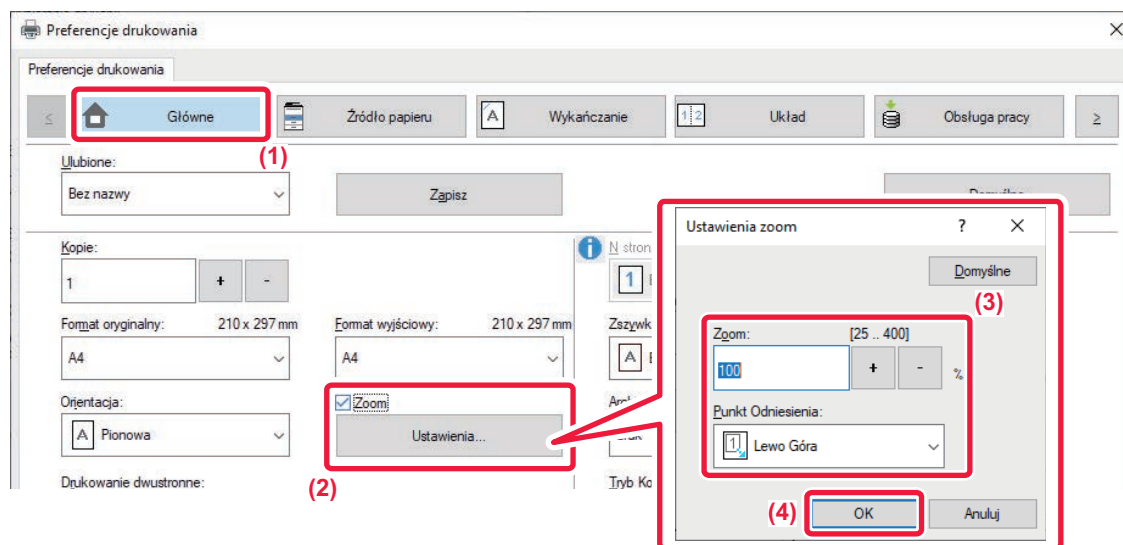

(1) Kliknij kartę [Główne].

(2) Kliknij pole wyboru [Zoom], pojawi się symbol zaznaczenia , a następnie kliknij przycisk [Ustawienia].

(3) Wprowadź wartość procentową.

Klikając przycisk + - , użytkownik może określić wartość w skokach o 1%. Istnieje również możliwość wyboru opcji [Lewo Góra] lub [Centralne] jako punktu odniesienia kartki.

(4) Kliknij przycisk [OK].



macOS

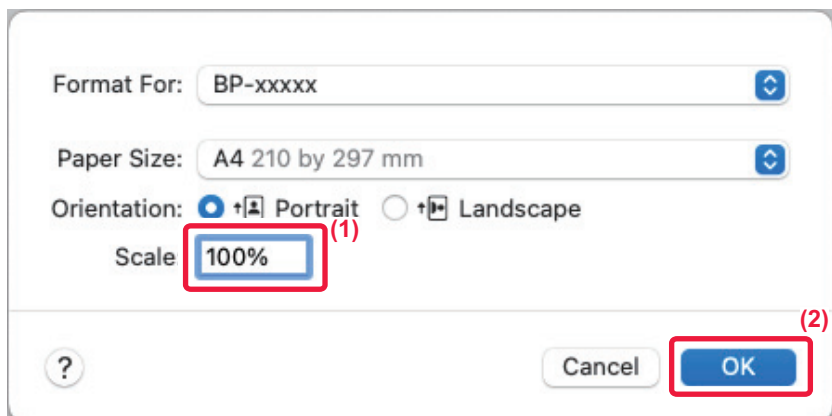

(1) Z menu [Page Setup] wybierz polecenie [File] i wprowadź skalę (%).

(2) Kliknij przycisk [OK].



REGULACJA GRUBOŚCI LINII (SZEROKOŚCI)

Regulacja szerokości linii w danych, np. z programów CAD

Funkcja ta umożliwia zwiększenie grubości całej linii jeżeli linie druku nie są wyraźne w programie CAD lub innej specjalistycznej aplikacji.

Jeśli dane zawierają linie o zróżnicowanej szerokości, można również wydrukować wszystkie linie z minimalną szerokością.

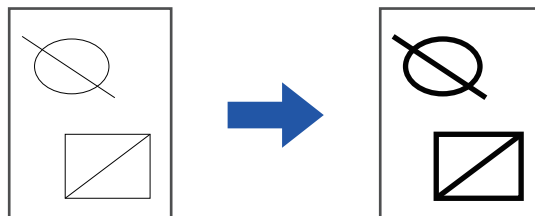

- Funkcja ta jest dostępna w środowisku Windows.
- Ta funkcja jest dostępna, jeśli używany jest sterownik drukarki PCL6.
- W przypadku drukowania z aplikacji, która traktuje linie jak grafikę rastrową, nie ma możliwości regulacji szerokości linii.

Windows

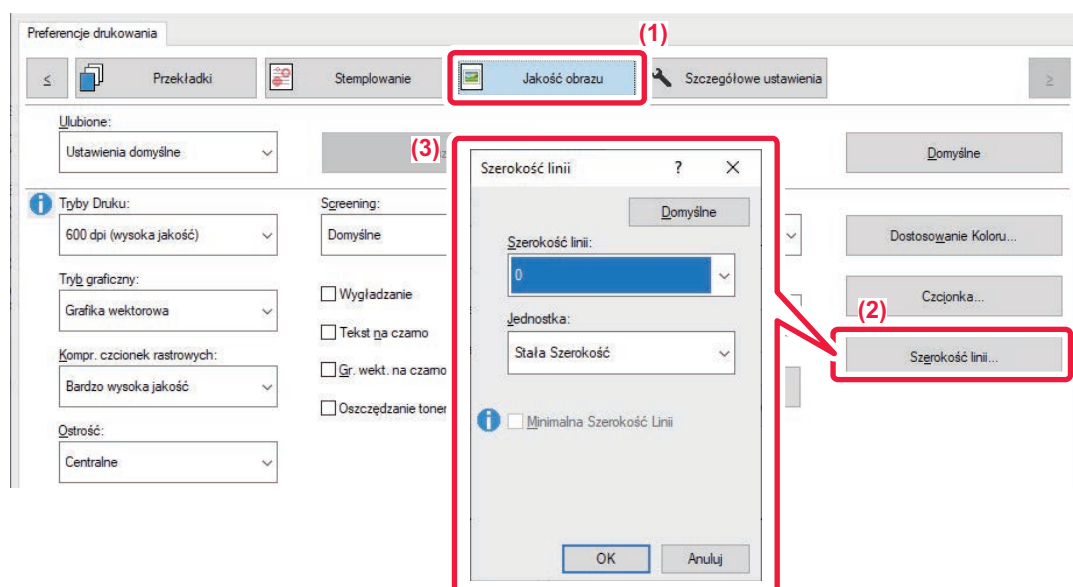

(1) Kliknij kartę [Jakość obrazu].

(2) Kliknij przycisk [Szerokość linii].

(3) Kliknij grubość linii i przycisk [OK].



- Jako ustawienie jednostek regulacji szerokości linii można wybrać opcję "Stała Szerokość" lub "Współczynnik". Wybierz z menu "Jednostka".
- Aby drukować wszystkie dane z ustawieniem minimalnej szerokości linii, kliknij pole wyboru [Minimalna Szerokość Linii].



Pogrubianie delikatnych linii w programie Excel

Gdy delikatne linie obramowań w programie Excel nie są drukowane prawidłowo, można je pogrubić.



- Funkcja ta jest dostępna w środowisku Windows.
- Ta funkcja jest dostępna, jeśli używany jest sterownik drukarki PCL6.
- Zazwyczaj nie zachodzi konieczność zmiany tego ustawienia.

Windows

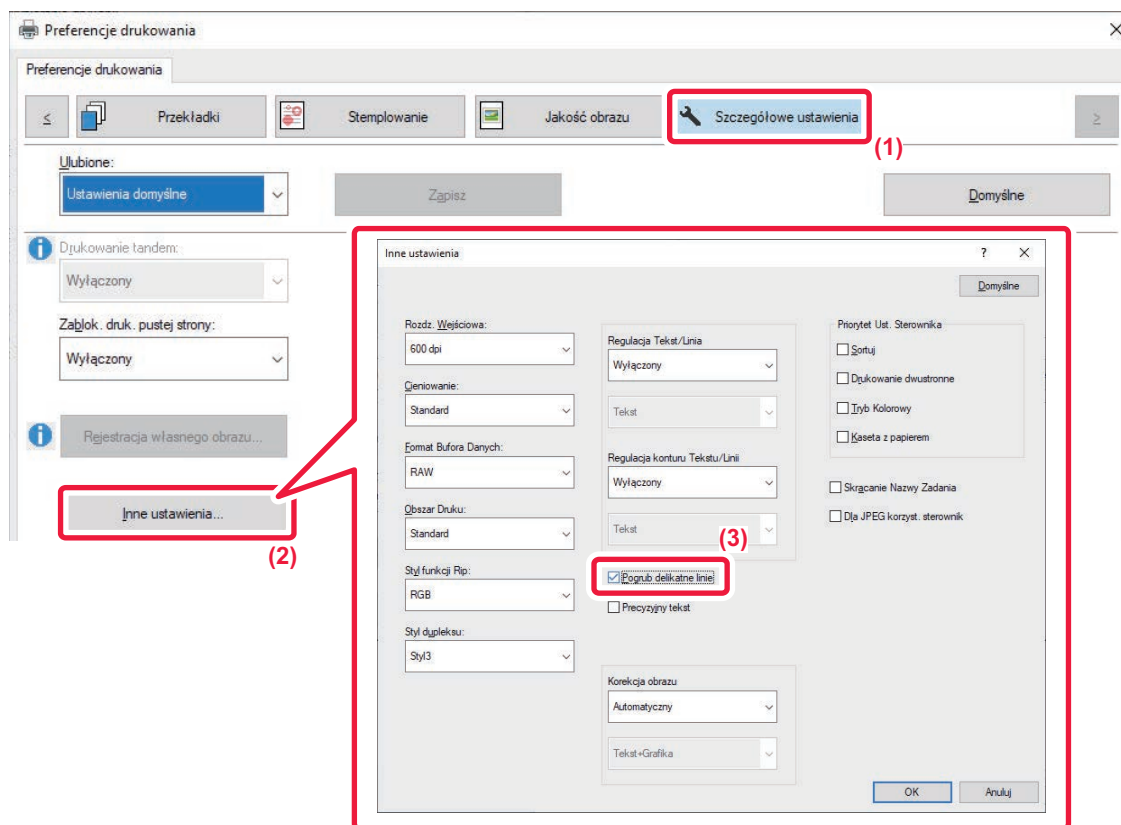

- (1) Kliknij kartę [Szczegółowe ustawienia].
- (2) Kliknij przycisk [Inne ustawienia].
- (3) Zaznacz pole wyboru [Pogrub delikatne linie] ().



Regulacja grubości tekstu i linii

Możesz spowodować pogrubienie tekstu oraz linii. Możesz również wygładzić lub wyostrzyć krawędzie.

Windows

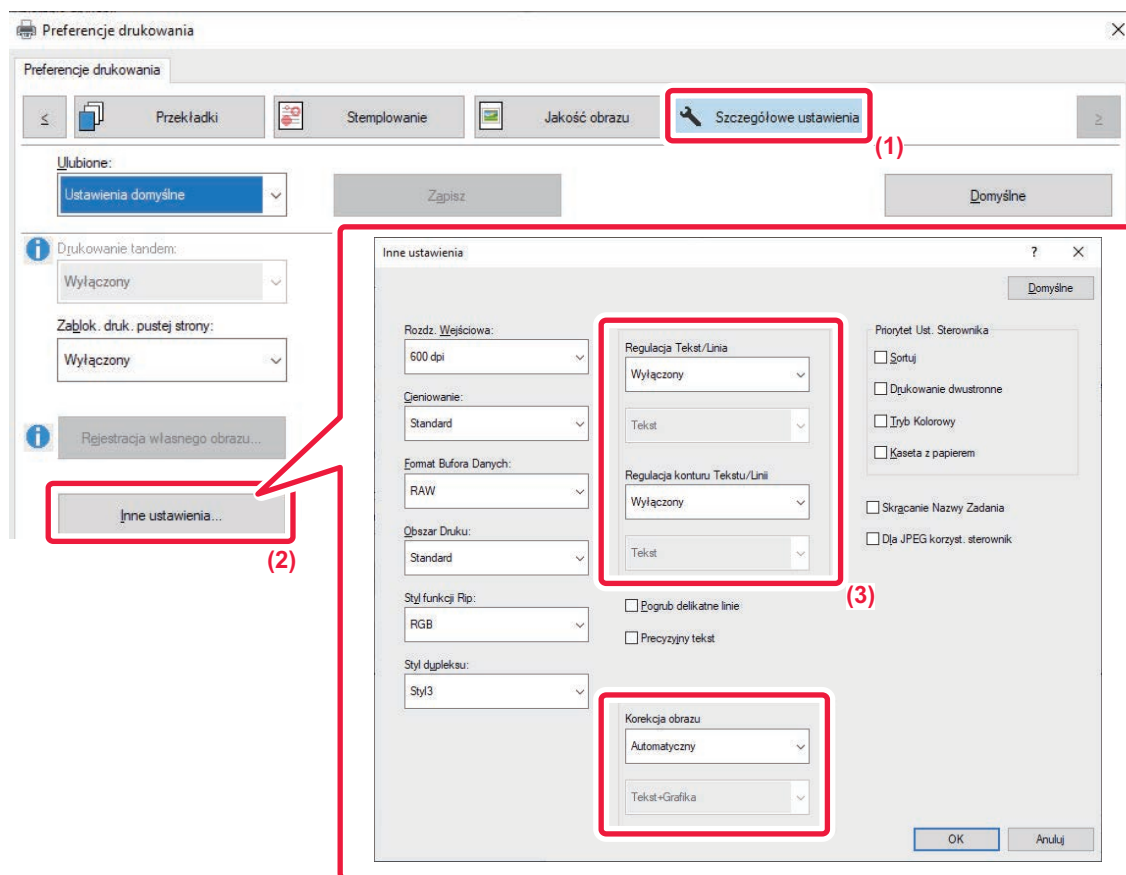

(1) Kliknij kartę [Szczegółowe ustawienia].

(2) Kliknij przycisk [Inne ustawienia].

(3) Wybierz ustawienia.

Element		Opis
Regulacja Tekst/Linia	Tekst	Możesz spowodować pogrubienie znaków oraz tekstu.
	Grafika	
	Tekst + grafika	
	Tekst + grafika + foto	
Regulacja konturu tekstu/linii	Tekst	Możesz spowodować pogrubienie tekstu oraz linii na ciemnym tle.
	Tekst + grafika	



Element		Opis	
Korekcja obrazu	Automatycznie	Wygładzanie lub zaostczenie krawędzi tekstu i grafiki. Auto: Wykonanie optymalnej korekcji obrazu. Wył.: Brak korekcji obrazu. Ostrość: Korekcja obrazu powodująca wyostczenie. Wygładzenie: Korekcja obrazu powodująca wygładzenie.	
	Wyłączony		
	Ostrość		Tekst
			Tekst + grafika
			Tekst + kontur tekstu
			Tekst + grafika + kontur tekstu
			Tekst + grafika + kontury
	Wygładzenie		Tekst
			Tekst + grafika
			Tekst + kontur tekstu
			Tekst + grafika + kontur tekstu
			Tekst + grafika + kontury

macOS

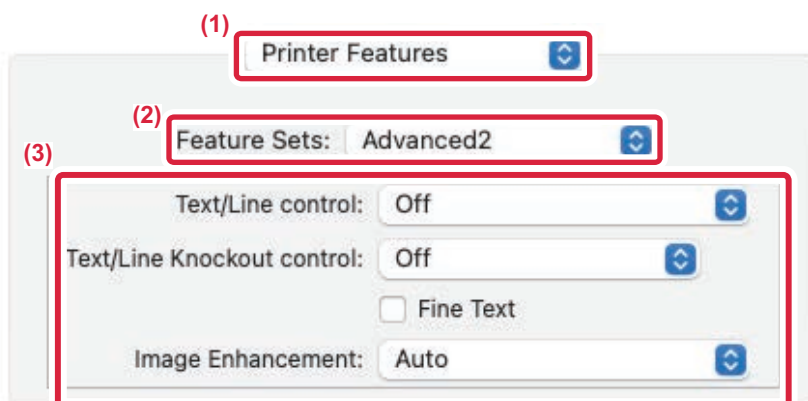
**(1) Wybierz [Printer Features].**

W systemach macOS 13 i macOS 14 opcja [Printer Features] znajduje się w menu "Printer Options".

(2) Wybierz [Advanced2].**(3) Wybierz ustawienia.**



DRUKOWANIE ODBICIA LUSTRZANEGO (EFEKT ODWRÓCONEGO ODBICIA LUSTRZANEGO/EFEKT WIZUALNY)

Obraz jest odwracany w celu wydrukowania go w odbiciu lustrzanym.

Ta funkcja jest użyteczna przy drukowaniu projektu drzeworytu lub pieczęci.

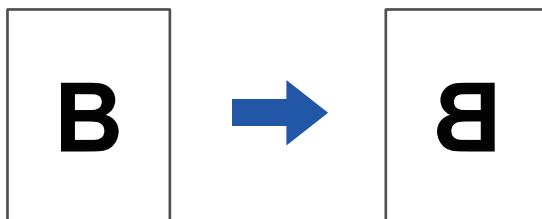

W środowisku Windows funkcja ta jest dostępna tylko w przypadku korzystania ze sterownika drukarki PS.

Windows

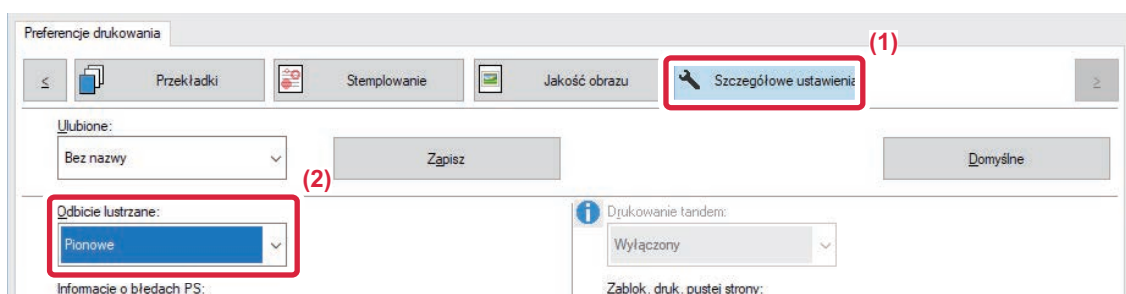

(1) Kliknij kartę [Szczegółowe ustawienia].

(2) Jeśli obraz ma być odwrócony w poziomie, wybierz opcję [Poziome]. Jeśli chcesz odwrócić obraz w pionie, wybierz [Pionowe].

macOS

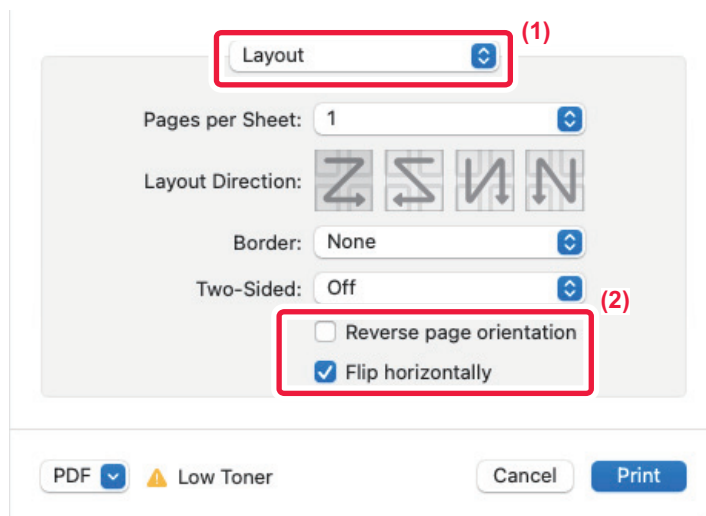

(1) Wybierz [Layout].

(2) Zaznacz pole wyboru [Flip horizontally] (☑).



FUNKCJA USTAWIEŃ TRYBU KOLOROWEGO

REGULACJA JASNOŚCI I KONTRASTU OBRAZU (REGULACJA KOLORU/REGULACJA BARW RGB)

Funkcja ta umożliwia dopasowanie jasności i kontrastu w ustawieniach druku, w przypadku drukowania zdjęcia lub innego obrazu. Funkcja ta pozwala na wprowadzenie prostej korekty nawet wówczas, gdy na komputerze nie zostało zainstalowane oprogramowanie do edycji obrazu.



Funkcja ta jest dostępna w środowisku Windows.

Windows

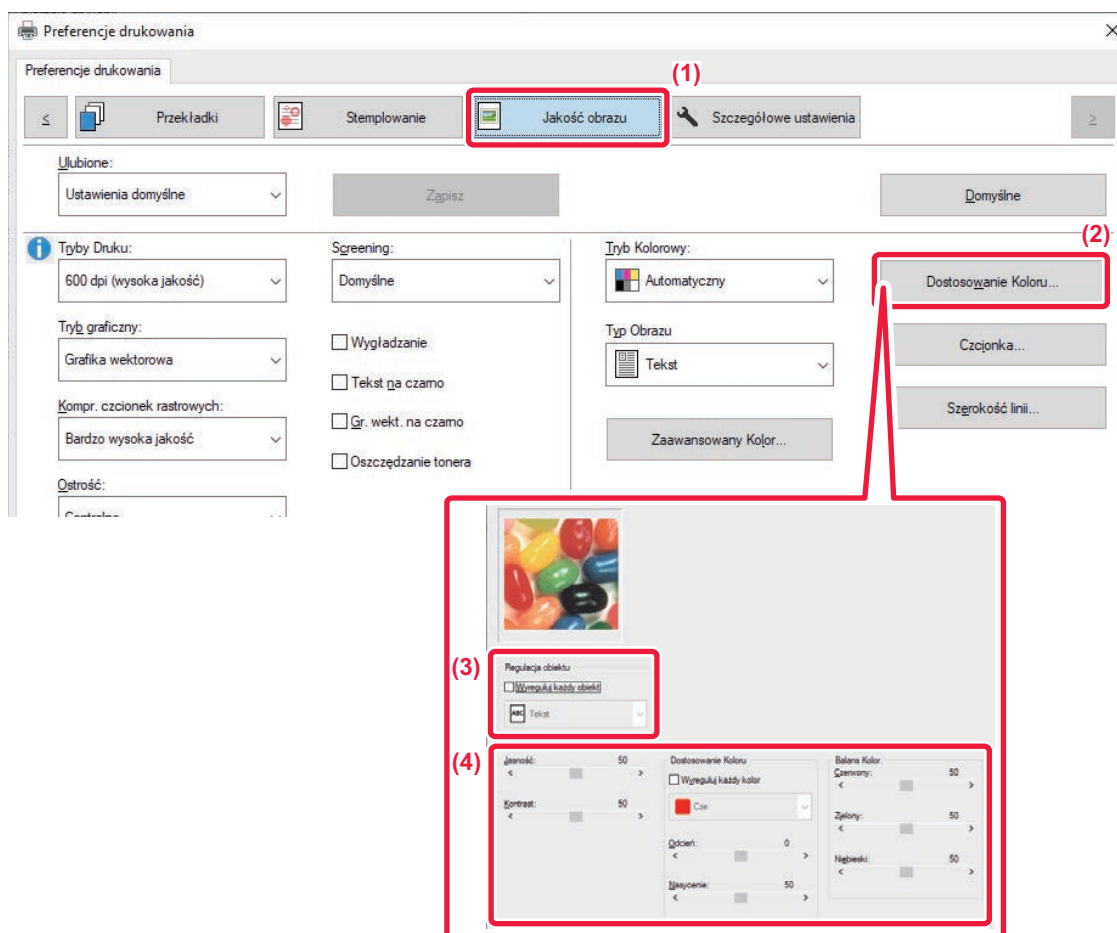

(1) Kliknij kartę [Jakość obrazu].

(2) Kliknij przycisk [Dostosowanie Koloru].

W przypadku korzystania ze sterownika drukarki PS kliknij przycisk [Regulacja RGB]. Przejdź do kroku (4).

(3) Aby modyfikować poszczególne obiekty (teksty, grafiki, zdjęcia) indywidualnie, zaznacz pole wyboru [Wyreguluj każdy obiekt] () , a następnie zaznacz obiekt.

(4) Przeciągnij pasek lub kliknij przyciski , aby wyregulować obraz.



DRUKOWANIE JASNEGO TEKSTU I LINII NA CZARNO (TEKST NA CZARNO/WEKTOR NA CZARNO)

Podczas drukowania kolorowych obrazów w odcieniach szarości bardzo jasny tekst i linie zostaną wydrukowane na czarno. Pozwala to na wyraźny wydruk jasnych kolorowych tekstów podczas drukowania w odcieniach szarości.

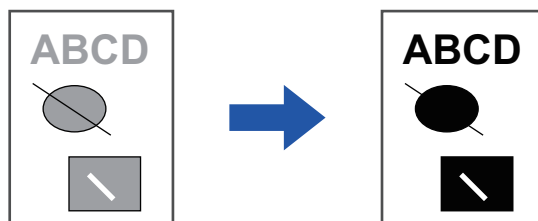

- Dane rastrowe, jak np. mapa bitowa nie mogą być regulowane.
- Funkcja ta jest dostępna w środowisku Windows.

Windows

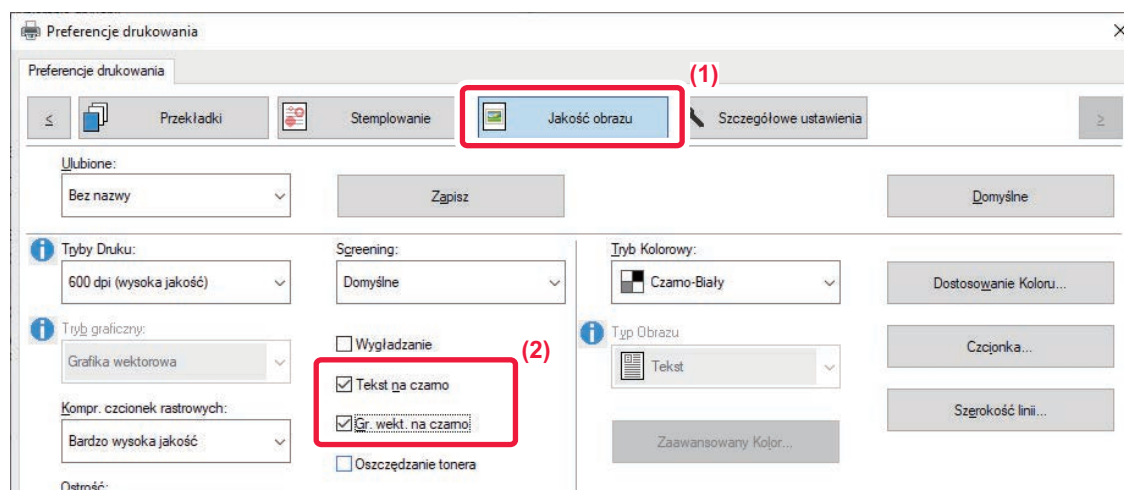

(1) Kliknij kartę [Jakość obrazu].

(2) Zaznacz pole wyboru [Tekst na czarno] i/lub pole wyboru [Gr. wekt. na czarno], aby pojawił się symbol .

- Po zaznaczeniu pola [Tekst na czarno] każdy tekst inny niż biały zostanie wydrukowany na czarno.
- Po zaznaczeniu pola [Gr. wekt. na czarno] wszystkie grafiki wektorowe inne niż białe linie i obszary zostaną wydrukowane na czarno.



DOPASOWANIE USTAWIEŃ KOLORÓW DO TYPU OBRAZU (ZAAWANSOWANE USTAWIENIA KOLORÓW)

W sterowniku drukarki dostępne są predefiniowane ustawienia kolorów odpowiednie do różnych zastosowań. Umożliwia to wykonywanie wydruków o najbardziej odpowiednich odcieniach.

Zaawansowane ustawienia kolorów, takie jak ustawienia zarządzania kolorami oraz ustawienia screeningu umożliwiające regulację wyrazistości kolorów, są również dostępne w przypadku drukowania kolorowych obrazów.

Dostępne są następujące ustawienia zarządzania kolorami.

Windows ICM	Metoda zarządzania kolorami w środowisku Windows
ColorSync	Metoda zarządzania kolorami w środowisku macOS
Profil źródłowy	Wybierz źródłowy profil kolorów na potrzeby dopasowywania kolorów.
Cel renderowania	Poniższe opcje umożliwiają wpływanie na przetwarzanie obrazów kolorowych tak, by odpowiadały one określonym preferencjom. (Metoda dopasowywania kolorów: metoda przekształcania kolorów RGB na kolory używane przez urządzenie tworzące obraz, np. kolory CMYK w drukarce)
Profil wyjściowy	Wybór profilu koloru dla drukowanego obrazu
Korekcja CMYK ^{*1}	Korekta obrazu w celu uzyskania optymalnych wyników drukowania podczas drukowania obrazu CMYK.
Screening	Wybierz screening, aby zmodyfikować obraz tak, by odpowiadał określonym preferencjom w ramach odpowiedniej metody przetwarzania.
Neutralny szary	Wybierz metodę tworzenia neutralnej szarości.
Czysty czarny druk	Wybierz, czy czarne obszary mają być drukowane wyłącznie czarnym tonerem.
Trapping	Wybierz tę opcję, aby uniknąć powstawania luk przy krawędziach pokolorowanych obszarów.
Ostrość	To ustawienie służy do wyostrożenia lub zmiękczenia obrazu.
Czarna nadruk ^{*2}	Zapobiega wybieleniu konturów czarnego tekstu.
Symulacja CMYK ^{*2}	Umożliwia dopasowanie kolorów w celu uzyskania symulacji wydruku z użyciem kolorów rozbarwień używanych przez prasy drukarskie.
Zachowanie czystych kolorów CMYK ^{*2}	Podczas używania symulacji CMYK zachowaj czyste kolory cyjan, magenta i żółty oraz dane druku w czerni.
Profil symulacji ^{*2}	Umożliwia wybór celu symulacji.

*1 Dostępne tylko w przypadku korzystania ze sterownika drukarki PCL6.

*2 Dostępne tylko w przypadku korzystania ze sterownika drukarki PS (Windows/macOS).



Windows

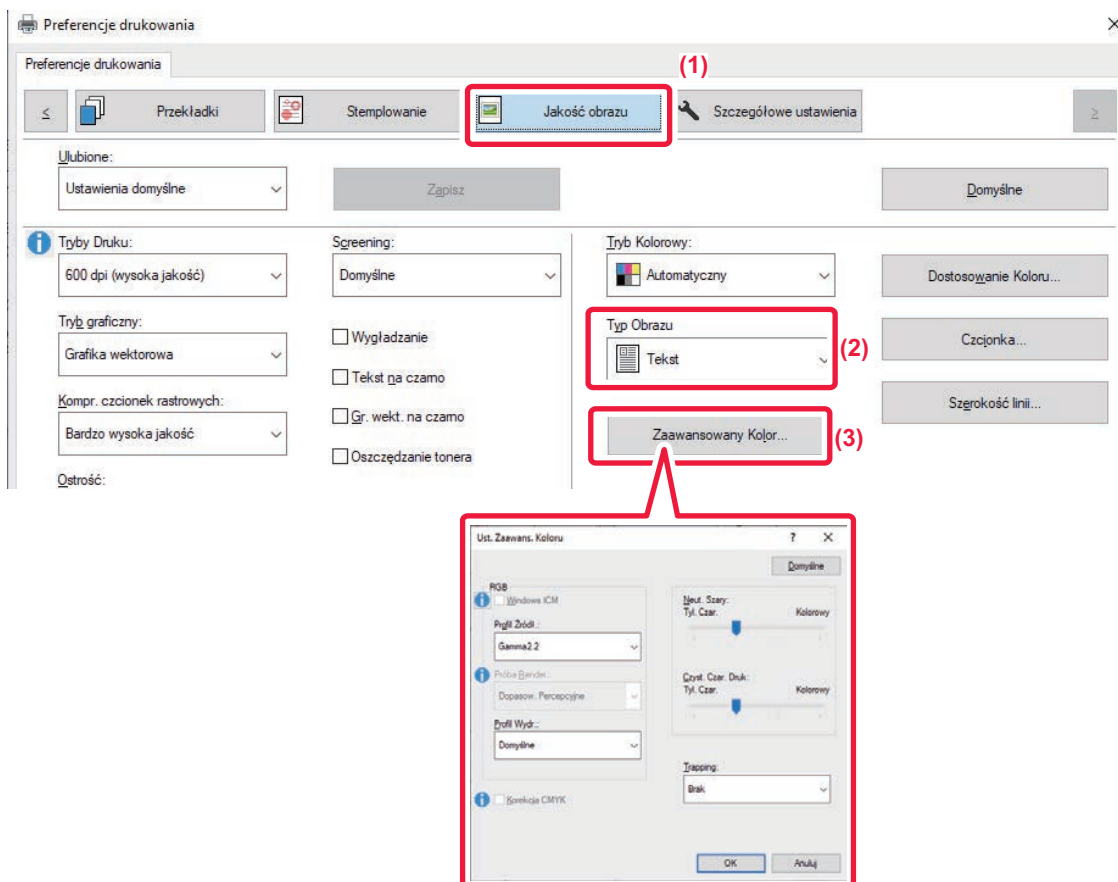

(1) Kliknij kartę [Jakość obrazu].

(2) Wybierz [Typ Obrazu].

- Tekst: Dane składające się w większości z tekstu.
- Prezentacja: Dane z wieloma zdjęciami lub ilustracjami
- Photo: Zdjęcia lub dane wykorzystujące zdjęcia
- CAD: Rysunki techniczne
- Scan: Dane zeskanowane przez skaner
- Kolorymetrycznie: Dane drukowane w kolorze zgodnie z informacją wyświetlaną na ekranie
- Custom: Dane drukowane z użyciem ustawień specjalnych

(3) Kliknij przycisk [Zaawansowany kolor] i określ ustawienia.

(4) Aby skonfigurować zarządzanie kolorami przy użyciu mechanizmu ICM w systemie Windows, w kroku (2) dla ustawienia "Typ Obrazu" wybierz opcję [Niestandardowy]. Następnie kliknij pole wyboru [Windows ICM], pojawi się symbol zaznaczenia .

(5) Aby skonfigurować menu "Profil Źródł." i inne szczegółowe zadania zarządzania kolorami, wybierz preferowane ustawienia z dostępnych menu.

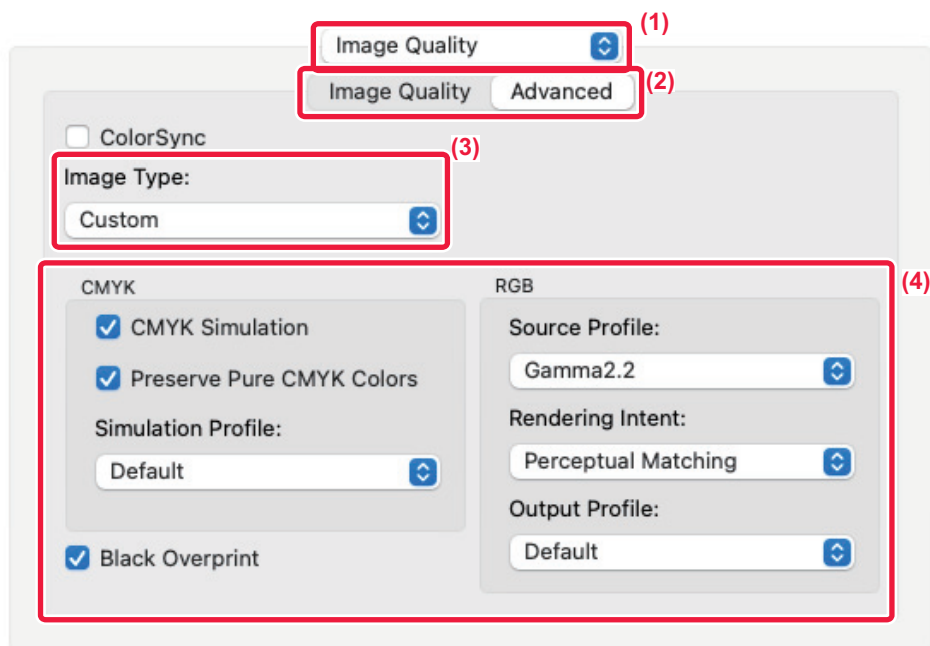

macOS

**(1) Wybierz [Image Quality].**

W systemach macOS 13 i macOS 14 opcja [Image Quality] znajduje się w menu "Printer Options".

(2) Kliknij kartę [Advanced].

Aby korzystać z funkcji zarządzania kolorem w systemie macOS, zaznacz pole wyboru [ColorSync], po czym pojawi się symbol zaznaczenia . W tym przypadku wybór opcji "Image Type" nie jest możliwy.

(3) Wybierz opcję [Image Type].

Aby skonfigurować ustawienia zarządzania kolorami, wybierz żądane ustawienia z menu. Aby wybrać ustawienie "CMYK Simulation", wybierz opcję [Custom] w polu "Image Type", zaznacz pole wyboru [CMYK Simulation] () , a następnie wybierz żądane ustawienie.

- Text: Dane składające się w większości z tekstu.
- Presentation: Dane z wieloma zdjęciami lub ilustracjami
- Photo: Zdjęcia lub dane wykorzystujące zdjęcia
- CAD: Rysunki techniczne
- Scan: Dane zeskanowane przez skaner
- Colorimetric: Dane drukowane w kolorze zgodnie z informacją wyświetlaną na ekranie
- Custom: Dane drukowane z użyciem ustawień specjalnych

(4) Wybierz ustawienia.



FUNKCJE ŁĄCZENIA TEKSTU I GRAFIKI

DODAWANIE ZNAKU WODNEGO (ZNAK WODNY)

Funkcja ta umożliwia dodanie w tle jasnego, przypominającego cień tekstu spełniającego rolę znaku wodnego. Istnieje możliwość regulacji wielkości i kąta położenia znaku wodnego.

Treść znaku wodnego można wybrać listy uprzednio zarejestrowanych tekstów. Istnieje również możliwość wprowadzenia tekstu w celu utworzenia niepowtarzalnego znaku wodnego.

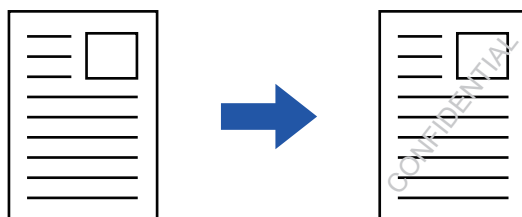

Windows

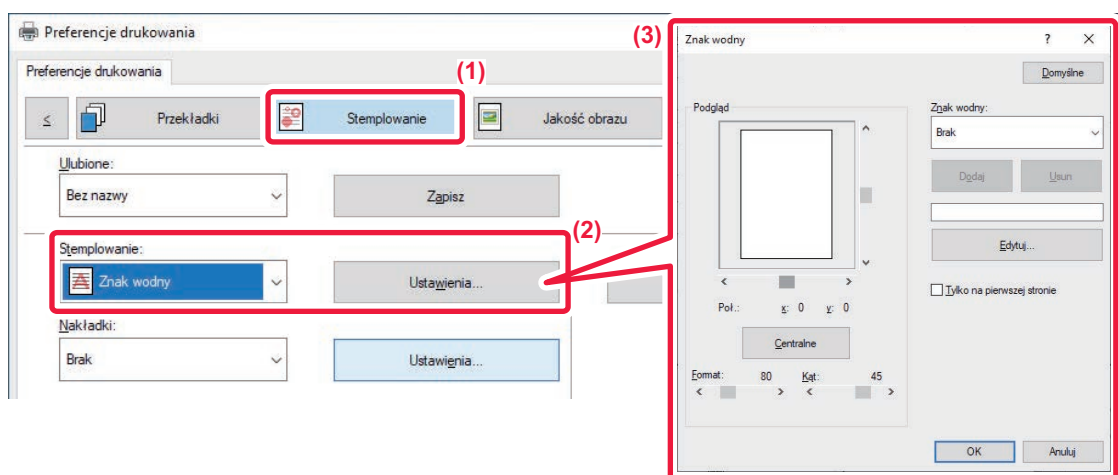

- (1) Kliknij kartę [Stemplowanie].
- (2) Wybierz opcję [Znak wodny] na karcie "Stemplowanie" i kliknij przycisk [Ustawienia].
- (3) Wybierz znak wodny, który ma być używany, a następnie kliknij przycisk [OK].

Kliknij przycisk [Edycja], aby zmienić kolor czcionki i wybrać inne szczegółowe ustawienia.



Jeśli chcesz utworzyć nowy znak wodny, wprowadź treść nadruku w polu tekstowym i kliknij przycisk [Dodaj].



macOS

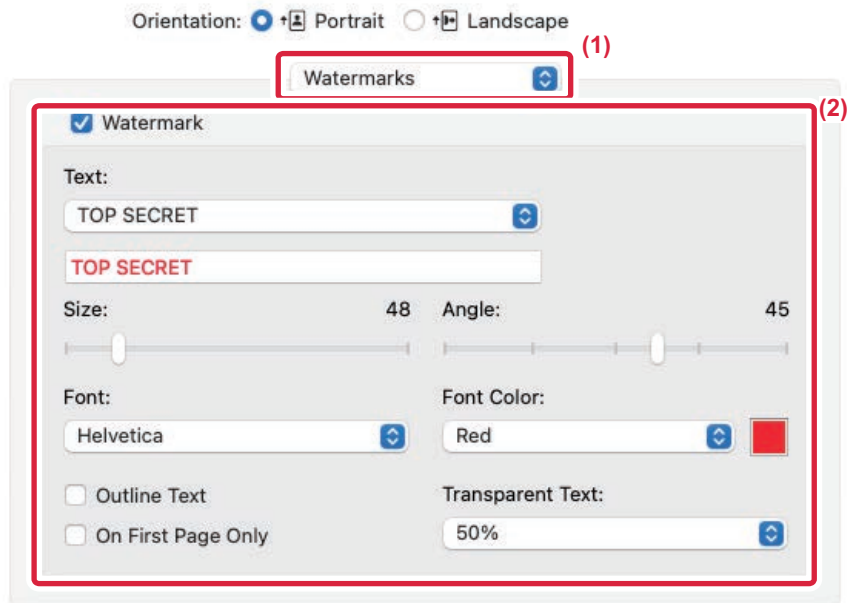

(1) Wybierz [Watermarks].

W systemach macOS 13 i macOS 14 opcja [Watermarks] znajduje się w menu "Printer Options".

(2) Kliknij pole wyboru [Watermark] i skonfiguruj ustawienia znaku wodnego.

- Przeprowadź szczegółowe ustawienia znaku wodnego, takie jak wybór tekstu.
- Wyreguluj rozmiar i kąt położenia tekstu, przeciągając pasek



WSTAWIANIE OBRAZU NA DRUKOWANYCH DANYCH (OBRAZ PIECZĘCI)

Funkcja ta umożliwia wydrukowanie grafiki bitmapowej lub obrazu JPEG przechowywanego na komputerze na drukowanych danych.

Funkcja ta umożliwia wydrukowanie często wykorzystywanego obrazu lub ikony utworzonej przez użytkownika tak, jakby była ona pieczęcią naniesioną na drukowanych danych. Istnieje możliwość regulacji wielkości, położenia i kąta obrazu.

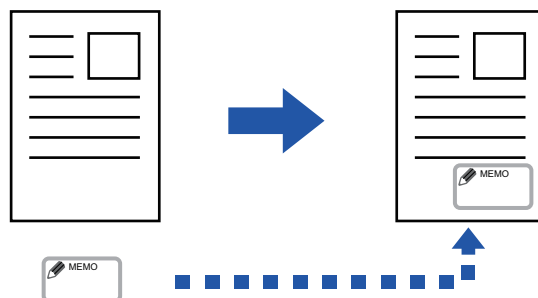

Funkcja ta jest dostępna w środowisku Windows.

Windows

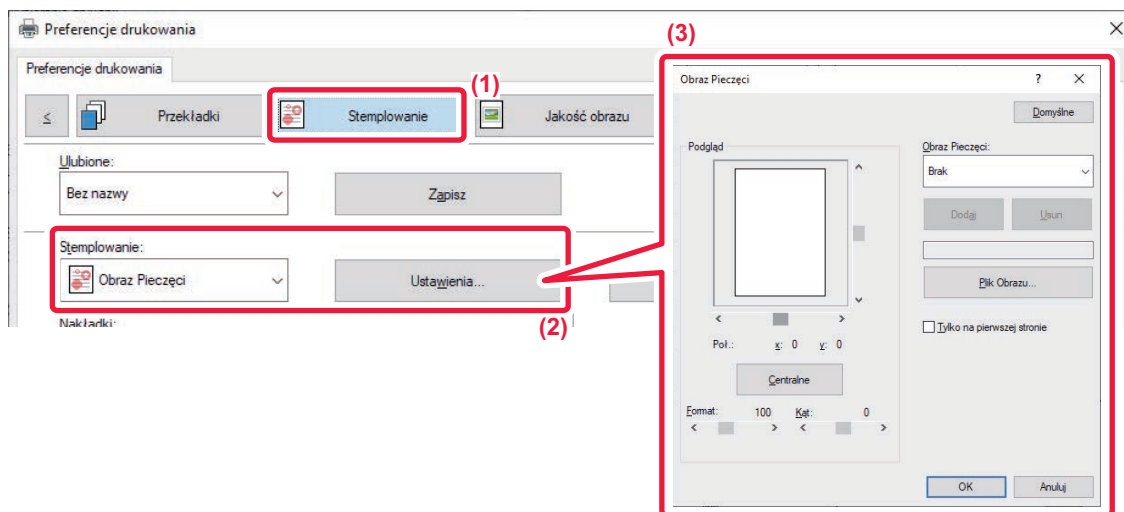

(1) Kliknij kartę [Stemplowanie].

(2) Wybierz opcję [Obraz Pieczęci] na karcie "Stemplowanie" i kliknij przycisk [Ustawienia].

(3) Wybierz obraz pieczęci, który chcesz dodać i naciśnij przycisk [OK].

- Jeśli obraz pieczęci został już zapisany, można go wybrać z menu.
- Jeśli nie zapisano jeszcze obrazu pieczęci, kliknij [Plik Obrazu], wybierz plik, którego chcesz użyć dla obrazu pieczęci i kliknij przycisk [Dodaj].



REJESTRACJA OBRAZU UŻYTKOWNIKA

Funkcja ta umożliwia rejestrację obrazów używanych jako obrazy użytkownika ze sterownika drukarki do urządzenia.



- Funkcja ta jest dostępna w środowisku Windows.
- Ta funkcja jest dostępna, jeśli używany jest sterownik drukarki PCL6.

Windows

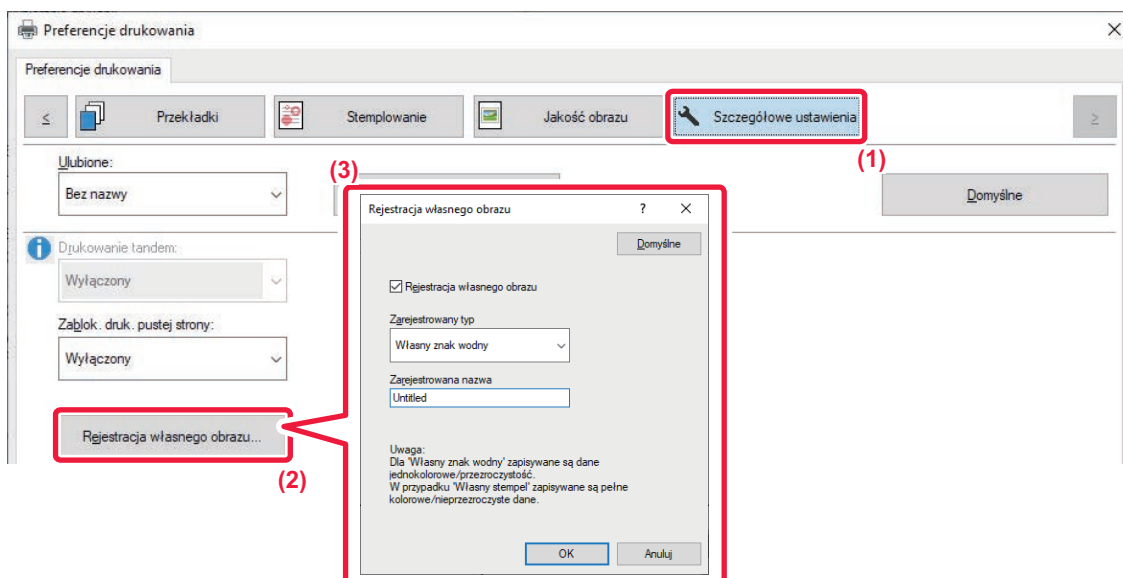

- (1) Kliknij kartę [Szczegółowe ustawienia].
- (2) Kliknij przycisk [Rejestracja własnego obrazu].
- (3) Wybierz typ rejestracji i nazwę obrazu użytkownika.

Jeżeli wybrano opcję [Własny stempel] w menu "Zarejestrowany typ", zarejestrowany zostanie kolorowy, nieprzezroczysty obraz pieczęci. Jeżeli wybrano opcję [Własny znak wodny], zarejestrowany zostanie jednokolorowy, przezroczysty obraz znaku wodnego.



W przypadku próby zapisania wielu stron danych, zostanie zapisana tylko pierwsza strona.



NAKŁADANIE GOTOWYCH FORMULARZY NA DRUKOWANE DANE (NAKŁADKI)

Funkcja ta umożliwia nałożenie danych na gotowy formularz przygotowany przez użytkownika. Wykorzystując tabelki lub dekoracyjne ramki przygotowane w programach innych niż aplikacje tekstowe, a następnie rejestrując je jako pliki nakładek, można wykonywać atrakcyjne wydruki bez wykonywania skomplikowanych operacji.

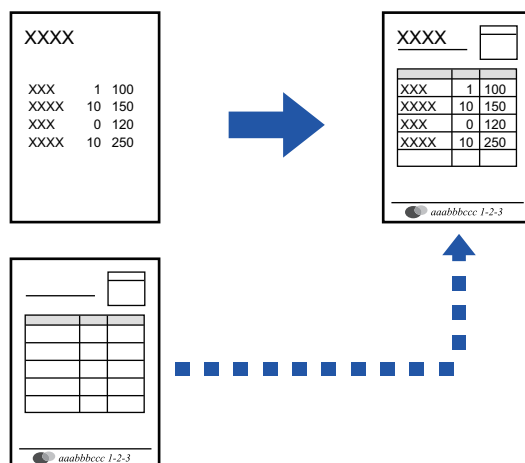

Funkcja ta jest dostępna w środowisku Windows.

Windows

Tworzenie pliku nakładki

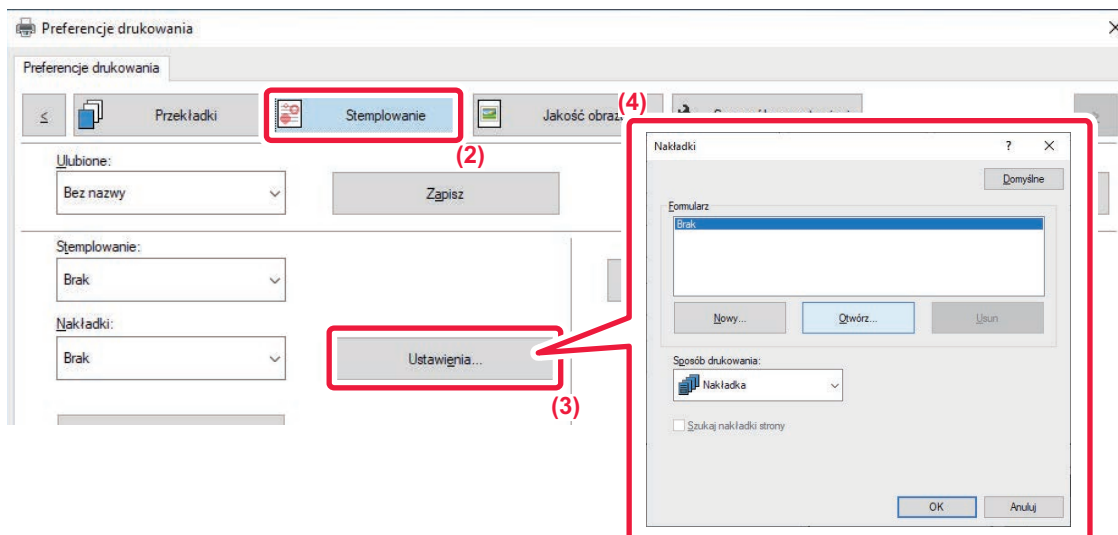

- (1) Otwórz okno właściwości sterownika z poziomu aplikacji, która jest używana do tworzenia nakładki.
- (2) Kliknij kartę [Stemplowanie].
- (3) Kliknij przycisk [Ustawienia].



(4) Kliknij przycisk [Nowy] i podaj nazwę pliku, który ma być używany jako nakładka, którą chcesz utworzyć i folder, gdzie zostanie zapisany.

Plik zostanie utworzony po zakończeniu ustawień i rozpoczęciu drukowania.



- Po rozpoczęciu drukowania pojawi się prośba o potwierdzenie. Nakładka zostanie utworzona dopiero po kliknięciu przycisku [Tak].
- Po kliknięciu przycisku [Otwórz] istniejący plik z nakładką zostanie zarejestrowany.

Drukowanie z nakładką

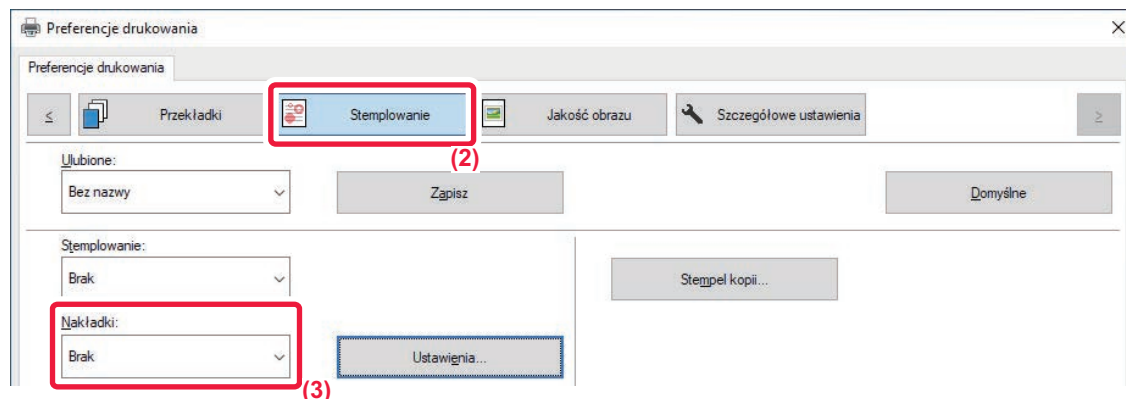

(1) Otwórz okno właściwości sterownika z poziomu aplikacji, która jest używana do drukowania z plikiem nakładki.

(2) Kliknij kartę [Stemplowanie].

(3) Wybierz plik nakładki.

Upřednio utworzony plik nakładki można wybrać z menu.



DODAWANIE LICZBY KOPII (STEMPEL Z LICZBĄ KOPII)

Można dodać liczbę kopii do nagłówka lub stopki drukowanych danych. Można również ustawić numer kopii i położenie na wydruku.



Funkcja ta jest dostępna w środowisku Windows.

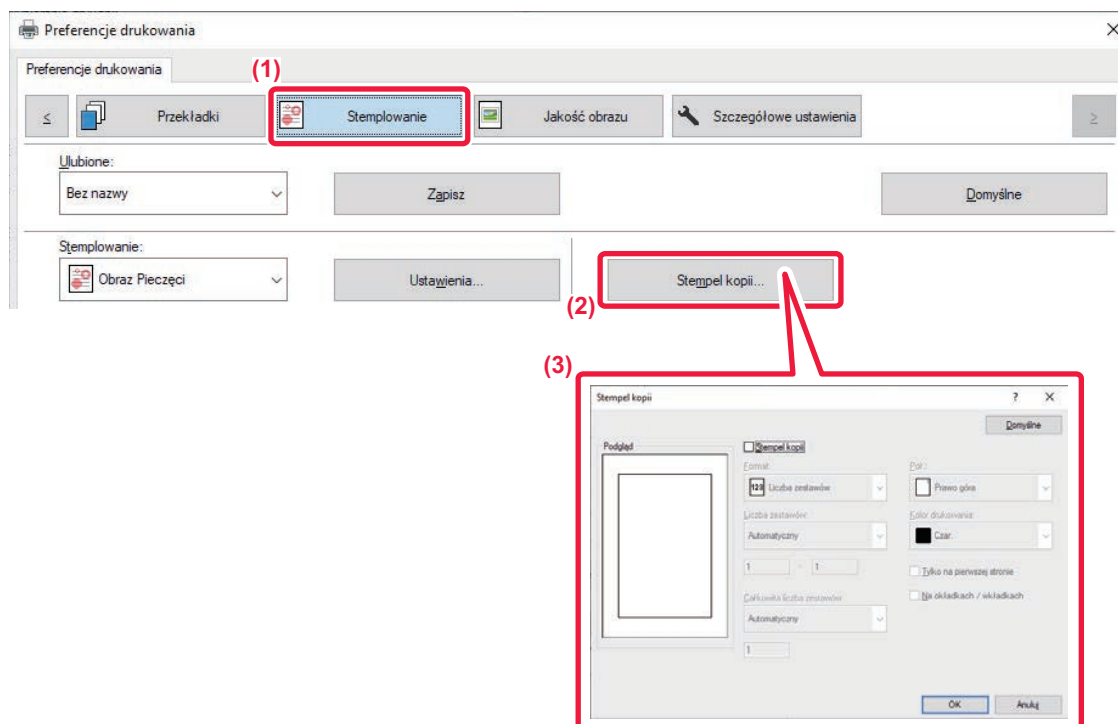

- (1) Kliknij kartę [Stemplowanie].
- (2) Kliknij przycisk [Stempel kopii].
- (3) Wybierz ustawienia i kliknij przycisk [OK].



FUNKCJE DRUKOWANIA SPECJALNEGO

DRUKOWANIE OKREŚLONYCH STRON NA PAPIERZE RÓŻNEGO TYPU (INNY PAPIER)

W środowisku Windows

Przednia i tylna okładka oraz wybrane strony dokumentu są drukowane na papierze różniącym się od pozostałych kartek.

Tej funkcji należy używać w celu drukowania przednich i tylnych okładek na grubszym papierze lub dodawania kolorowych wkładek lub kartek innego typu na określonych stronach.

W razie potrzeby papier można również dodać jako arkusze wkładki, na których nic nie jest drukowane.

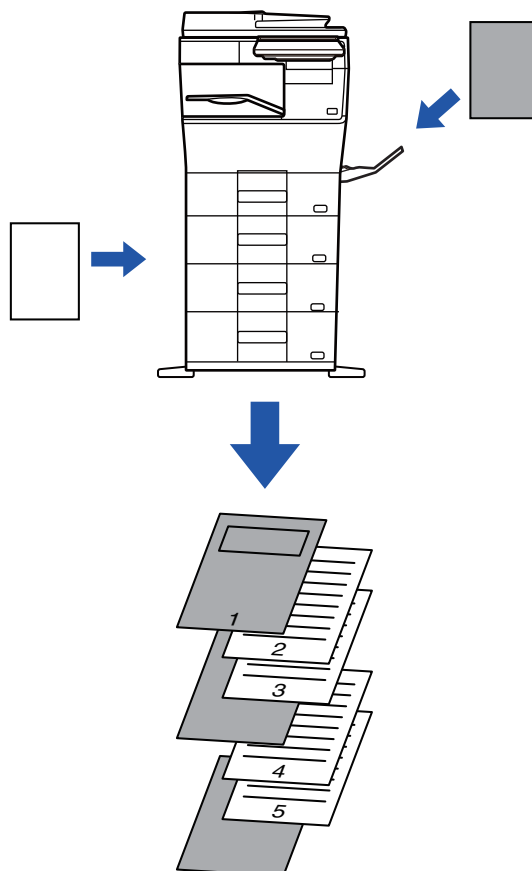

W środowisku macOS

Przednią i tylną okładkę można wydrukować przy użyciu innego papieru, niż użytego do drukowania pozostałych stron. Funkcji tej można użyć na przykład w przypadku, gdy przednia okładka i ostatnia strona mają być wydrukowane na grubym papierze.



Windows

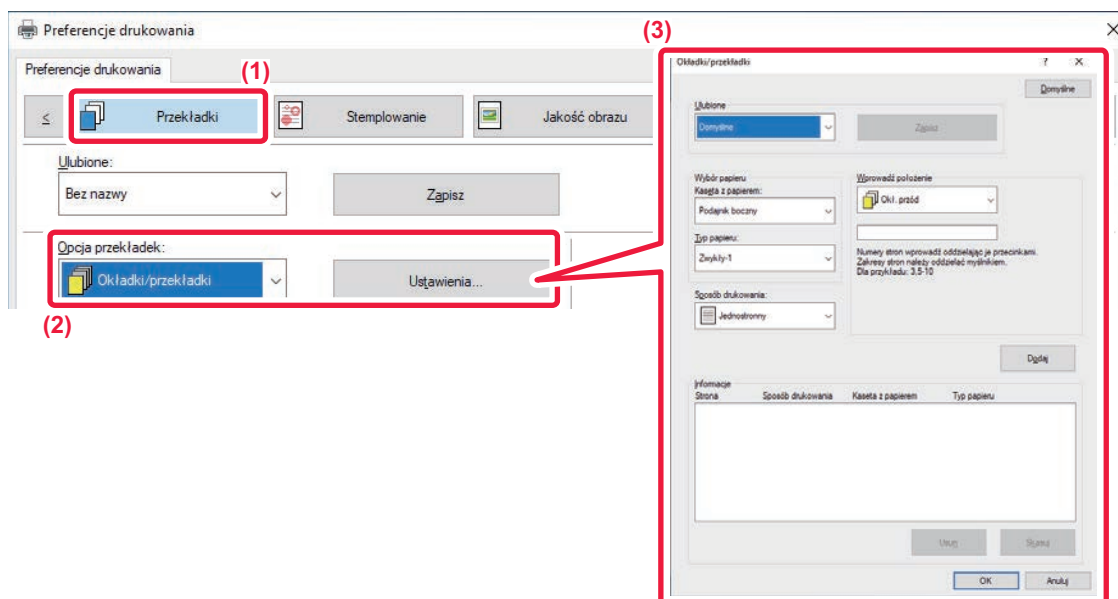

(1) Kliknij kartę [Przekładki].

(2) Wybierz opcję [Okładki/przekładki] w obszarze [Opcja przekładek] i kliknij przycisk [Ustawienia].

(3) Wybierz ustawienia przekładek.

- Wybierz miejsce wstawiania, źródło papieru i sposób drukowania z odpowiednich menu.
- Kliknij przycisk [Dodaj], aby wyświetlić zaznaczone ustawienia w obszarze "Informacje".
- Po zakończeniu ustawień kliknij przycisk [Zapisz] w menu "Ulubione", aby zapisać ustawienia.



- Jeśli w polu "Kaseta z papierem" wybrano opcję [Podajnik boczny], należy pamiętać o dokonaniu odpowiedniego wyboru w polu "Typ papieru" i załadowaniu tego typu papieru do podajnika bocznego.
- Jeżeli dla opcji [Inna strona] wybrano ustawienie "Wprowadź położenie", miejsce wstawiania można określić wprowadzając bezpośrednio numer strony. Jeśli dla ustawienia "Sposób drukowania" ustawiono opcję [Drukowanie dwustronne], wybrana strona oraz następna strona zostaną wydrukowane na przedniej i tylnej stronie papieru, w związku z czym ustawienia wkładki na stronie wydrukowanej na tylnej stronie nie będą obowiązywać.

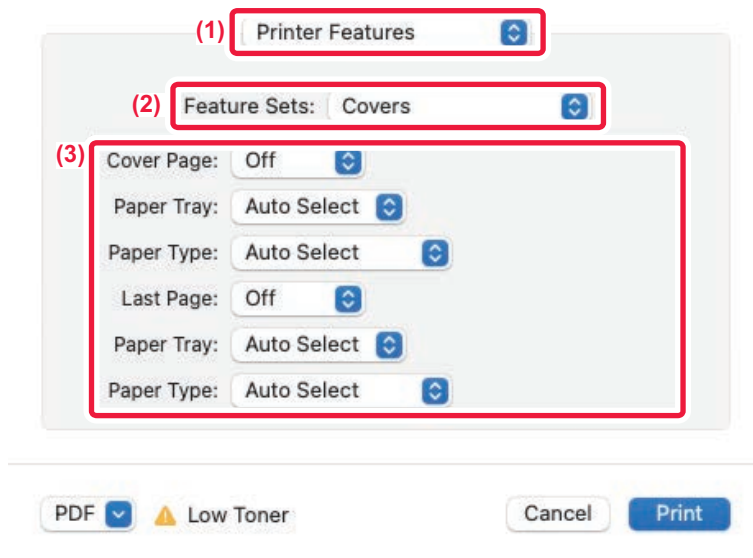

macOS

**(1) Wybierz [Printer Features].**

W systemach macOS 13 i macOS 14 opcja [Printer Features] znajduje się w menu "Printer Options".

(2) Wybierz [Covers].**(3) Wybierz ustawienia wstawiania przekładek.**

Wybierz ustawienia papieru, podajnik papieru i typ papieru dla przedniej i tylnej okładki.



DODAWANIE WKŁADEK PODCZAS DRUKOWANIA NA FOLIACH (PRZEKŁADKI MIĘDZY FOLIAMI)

Podczas drukowania na folii funkcja ta pozwala zapobiec sklejanemu się poszczególnych arkuszy folii ze sobą poprzez wsuwanie pomiędzy nie kartek niezadrukowanego papieru. Istnieje również możliwość drukowania takiej samej zawartości na poszczególnych wkładkach, co na odpowiadających im foliach.

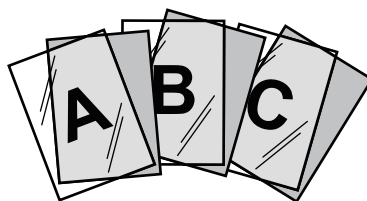

Windows

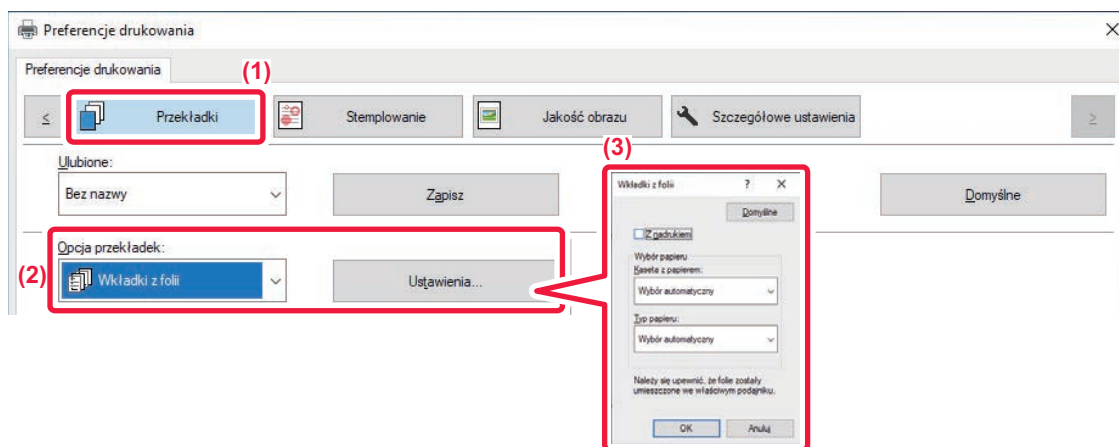

(1) Kliknij kartę [Przekładki].

(2) Wybierz opcję [Przezroczyste przekładki] i kliknij przycisk [Ustawienia].

Wybierz ustawienia papieru, podajnik papieru i typ papieru dla przedniej i tylnej okładki.

(3) Wybierz ustawienia przekładek między foliami.

Jeżeli pole wyboru [Z nadrukiem] zostało zaznaczone w ustawieniu , treść przeznaczona do druku na folii zostanie również wydrukowana na przekładkach. W razie potrzeby wybierz źródło i typ papieru.



Ustaw typ papieru dla podajnika bocznego na [Folia] i ułóż folię na podajniku bocznym.

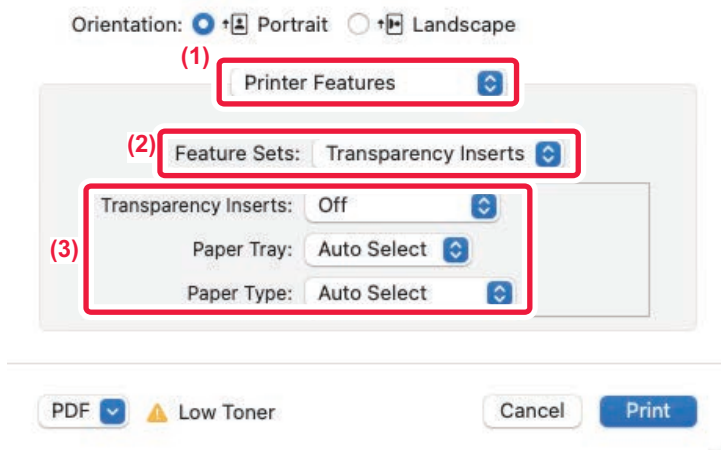

macOS

**(1) Wybierz [Printer Features].**

W systemach macOS 13 i macOS 14 opcja [Printer Features] znajduje się w menu "Printer Options".

(2) Wybierz ustawienie [Transparency Inserts] dla opcji "Feature Sets".**(3) Wybierz ustawienia przekładek między foliami.**

Jeżeli opcja [On (Printed)] została wybrana z karty "Transparency Inserts", treść przeznaczona do druku na folii zostanie również wydrukowana na przekładkach. W razie potrzeby wybierz źródło i typ papieru.



Ustaw typ papieru dla podajnika bocznego na [Transparency] i ułóż folię na podajniku bocznym.



WSTAWIANIE STRON ROZDZIELAJĄCYCH MIĘDZY ZADANIA LUB KOPIE

Można wstawiać strony rozdzielające między zadania lub co określoną liczbę kopii.

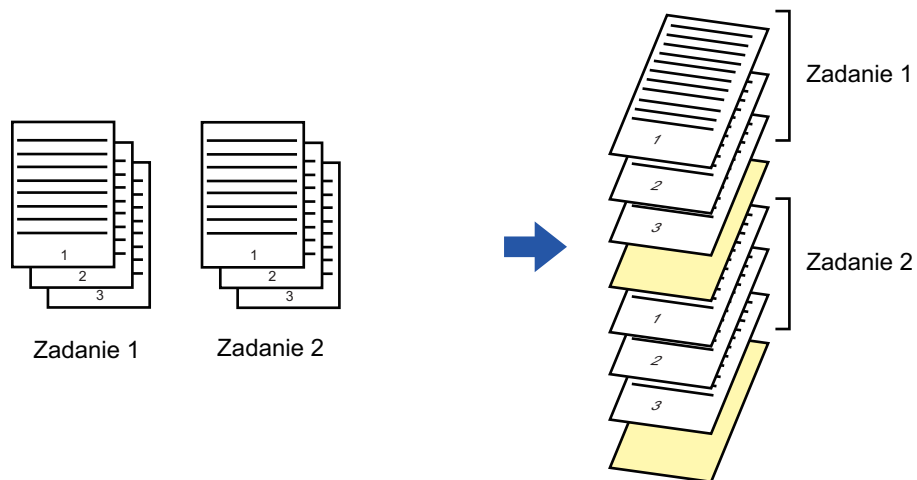

Funkcja ta jest dostępna w środowisku Windows.

Windows

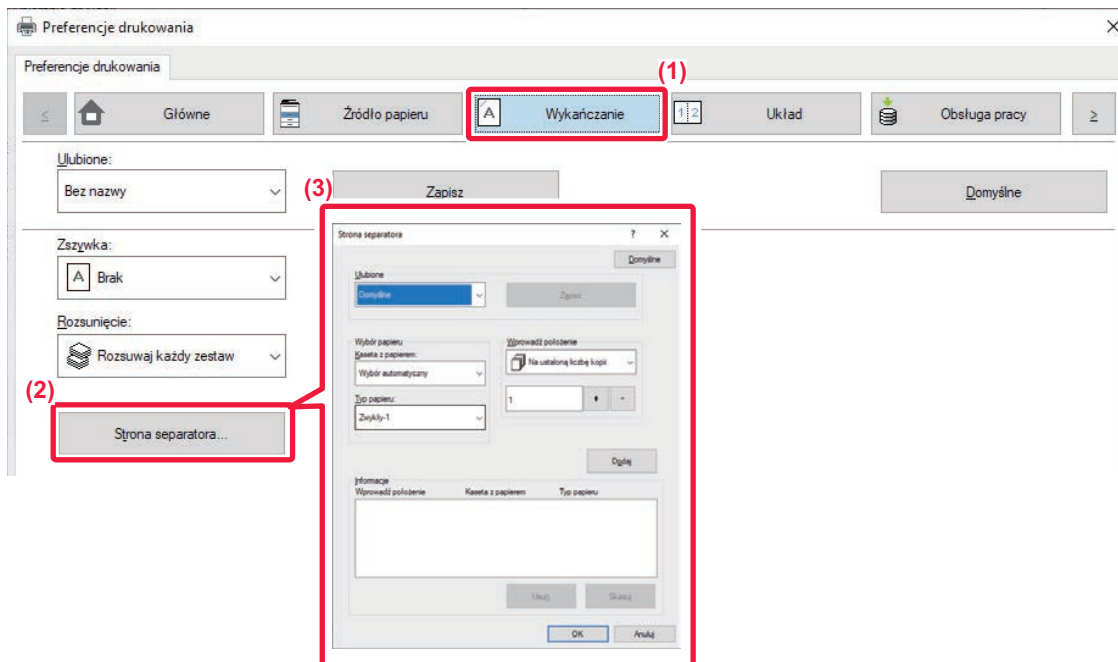

(1) Kliknij kartę [Wykańczanie].

(2) Kliknij przycisk [Strona separatora].



(3) Zmiana ustawień

- Wybierz podajnik papieru i typ papieru w polu "Wybór papieru", a następnie określ położenie strony rozdzielającej w polu "Wprowadź położenie".
 - Aby strona rozdzielająca była wstawiana każdorazowo po wydrukowaniu zadanej liczby kopii, wybierz opcję [Na ustaloną liczbę kopii] w polu "Wprowadź położenie".
 - Na przykład, jeśli drukujesz 10 kopii i wybierzesz wartość "5", to strona rozdzielająca zostanie dodana po 5. i po 10. kopii.
-



Jeśli wybrany został podajnik boczny, należy pamiętać o dokonaniu odpowiedniego wyboru w polu "Typ papieru".



DRUKOWANIE DUPLIKATU (DUPLIKAT)

Ta funkcja służy do wykonania dodatkowej kopii drukowanego obrazu na papierze o tym samym formacie, ale pobieranym z innego podajnika papieru.

Na przykład, jeśli funkcja drukowania duplikatu zostanie wybrana, a w podajniku 1 będzie się znajdował zwykły papier, podczas gdy w podajniku 2 będzie papier kolorowy, będzie można uzyskać dodatkowe wydruki podobne do kopii wykonywanych na kalce, wywołując tylko jedno polecenie druku. Jeśli w podajniku 1 będzie zwykły papier, a w podajniku 2 papier z odzysku (w zależności od potrzeby), funkcja Duplikat pozwoli na równoczesny wydruk jednej wersji do prezentacji, a drugiej jako kopii zapasowej.

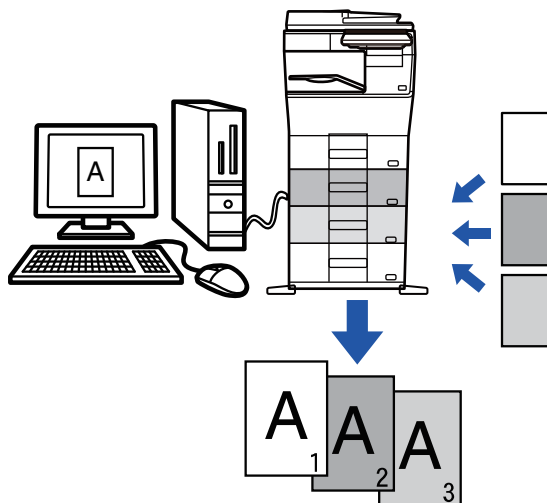

Funkcja ta jest dostępna w środowisku Windows.

Windows

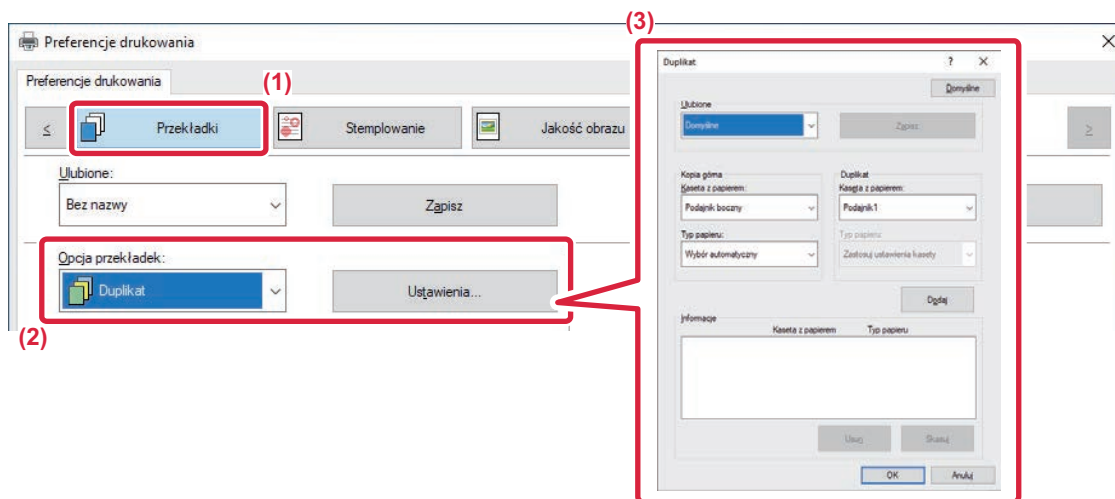

- (1) Kliknij kartę [Przekładki].
- (2) Wybierz opcję [Duplikat] na karcie "Opcja przekładek" i kliknij przycisk [Ustawienia].
- (3) Wybierz podajnik dla pierwszej kopii w polu "Kopia górna", a następnie wybierz podajnik dla duplikatu w polu "Duplikat".



Jeśli wybrany został podajnik boczny, należy pamiętać o dokonaniu odpowiedniego wyboru w polu "Typ papieru".



DRUKOWANIE DWUSTRONNE Z DRUKOWANIEM WYBRANYCH STRON NA PRZEDNIEJ STRONIE (PRZEKŁADKI ROZDZIAŁÓW)

Funkcja ta umożliwia drukowanie wybranych stron na przedniej stronie papieru.

W przypadku określenia strony (takiej jak strona okładki rozdziału), która ma zostać wydrukowana na przedniej stronie papieru, zostaje ona wydrukowana na przedniej stronie następnego arkusza, nawet gdyby normalnie miała być wydrukowana na odwrocie tego arkusza.

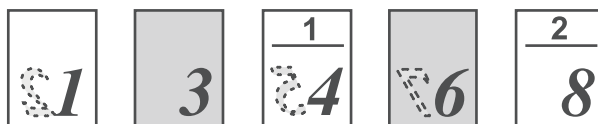

Przykład: Gdy jako przednie strony wybrano stronę 4 i 8.

(Strona 4 ma zadrukowaną tylną stronę, a strony 3 i 8 są puste na tylnej stronie).



- Funkcja ta jest dostępna w środowisku Windows.
- Ta funkcja jest dostępna, jeśli używany jest sterownik drukarki PCL6.

Windows

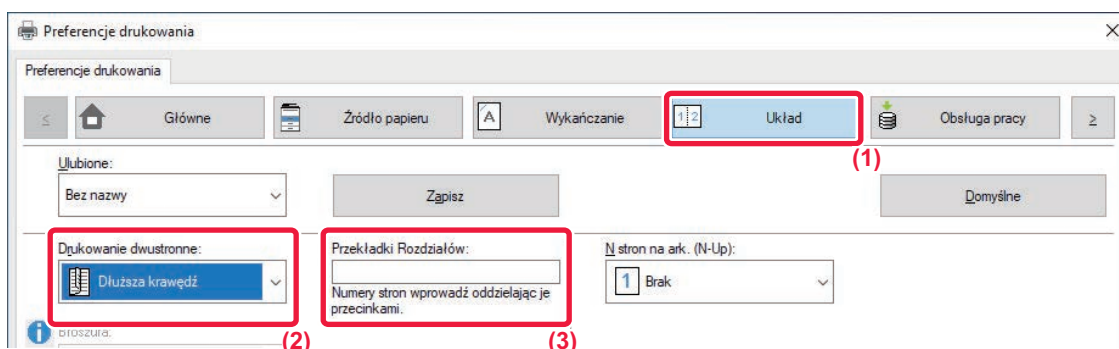

(1) Kliknij kartę [Układ].

(2) Wybierz Drukowanie dwustronne.

Informacje na temat funkcji "Drukowanie dwustronne" można znaleźć w części "[WYDRUK 2-STRONNY \(strona 4-25\)](#)".

(3) Wprowadź numery pierwszych stron rozdziałów, oddzielając je przecinkami.



WSTAWIANIE PREDEFINIOWANYCH DANYCH PRZED LUB PO KAŻDEJ STRONIE (PRZEKŁADANIE STRON)

Funkcja ta umożliwia wstawianie predefiniowanych danych na każdej stronie podczas wydruku.

Można z łatwością tworzyć dokumenty w układzie pary stron, składającym się z tekstu po lewej stronie i miejsca na notatki po prawej stronie.

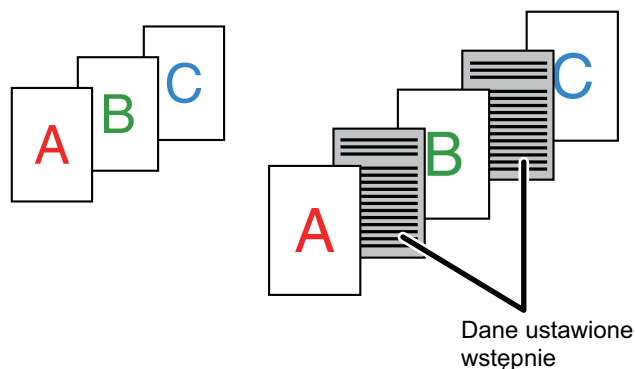

- Funkcja ta jest dostępna w środowisku Windows.
- Ta funkcja jest dostępna, jeśli używany jest sterownik drukarki PCL6.



Należy wcześniej utworzyć dane strony, które mają zostać wstawione.

Procedurę tworzenia danych strony zawiera sekcja "[Tworzenie pliku nakładki \(strona 4-58\)](#)" w rozdziale "[NAKLADANIE GOTOWYCH FORMULARZY NA DRUKOWANE DANE \(NAKLADKI\) \(strona 4-58\)](#)".

Windows

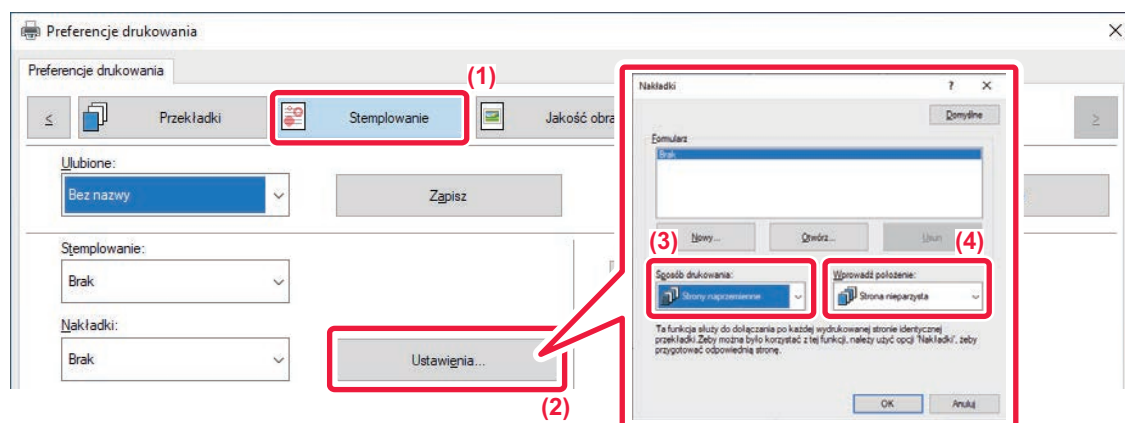

- (1) Kliknij kartę [Stemplowanie].
- (2) Kliknij przycisk [Ustawienia].
- (3) Wybierz [Strony naprzemiennie] w polu "Sposób drukowania".
- (4) Ustaw nakładkę, która ma zostać wstawiona oraz położenie w jakiej zostanie wstawiona.



DRUKOWANIE TEGO SAMEGO OBRAZU W FORMIE MOZAIKI (POWTARZANIE WYDRUKU)

Funkcja ta umożliwia wydrukowanie na arkuszu tego samego obrazu w formie mozaiki. Funkcja ta jest przydatna przy produkcji wizytówek i naklejek.

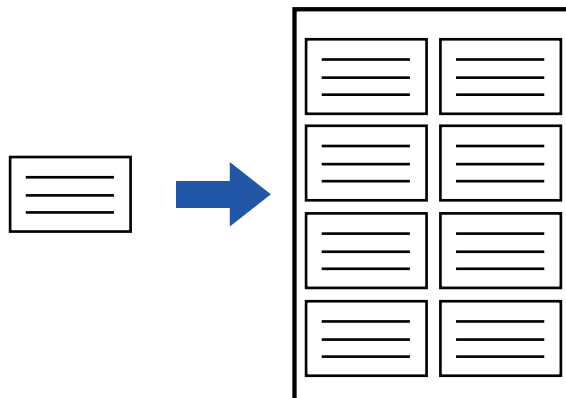

- Funkcja ta jest dostępna w środowisku Windows.
- Ta funkcja jest dostępna, jeśli używany jest sterownik drukarki PCL6.

Windows

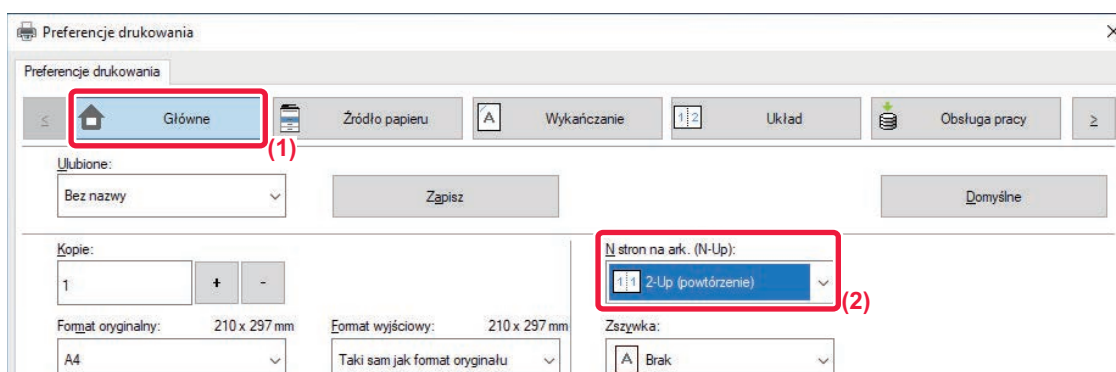

(1) Kliknij kartę [Główne].

(2) Wybierz liczbę powtórzeń w polu "N stron na ark. (N-Up)".



DRUKOWANIE WZORÓW (DRUKOWANIE UKRYTEGO WZORU)

Funkcja ta umożliwia wydruk wzorów takich jak na przykład "NIE KOPIUJ" w tle drukowanych danych. Jeśli papier z wzorem jest powielany, wzór jest widoczny w tle, co zapobiega dostępowi do informacji w przypadku nieupoważnionego kopiowania.

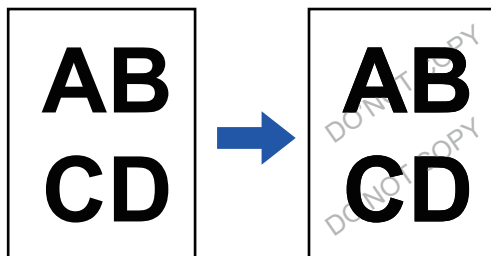

- Funkcja ta jest dostępna w środowisku Windows.
- Ta funkcja jest dostępna, jeśli używany jest sterownik drukarki PCL6.

Windows

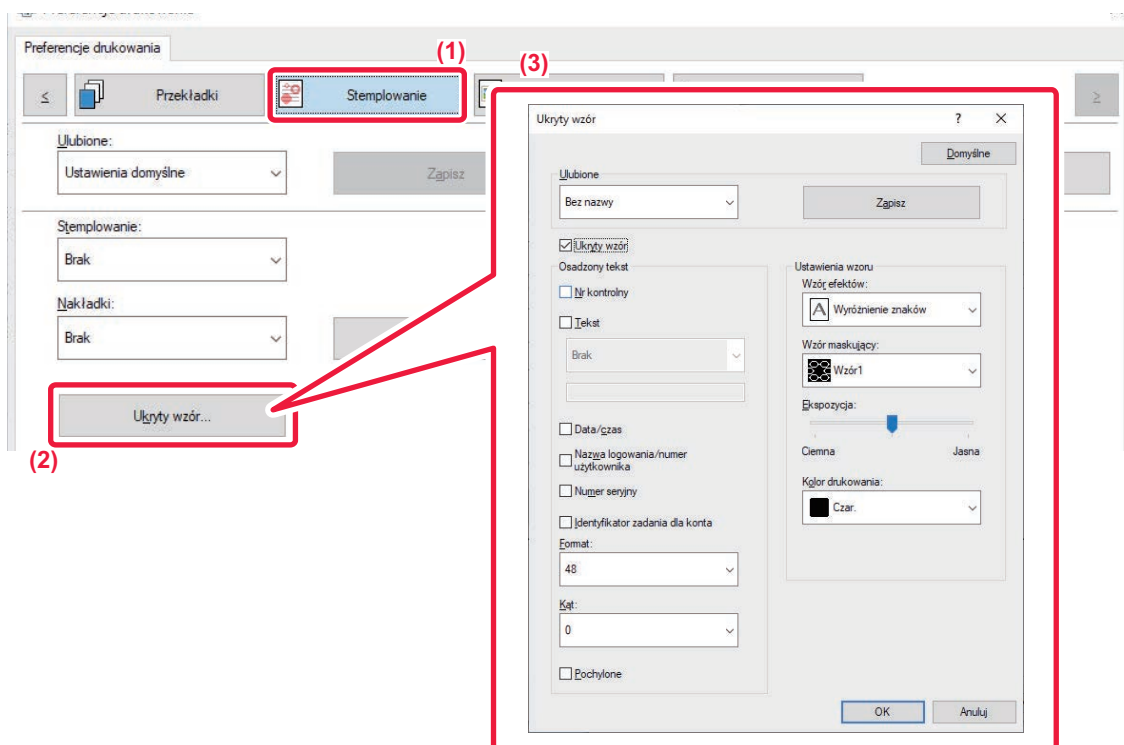

- (1) Kliknij kartę [Stemplowanie].
- (2) Kliknij przycisk [Ukryty wzór].
- (3) Skonfiguruj ustawienia dla funkcji drukowania ukrytego wzoru i kliknij przycisk [OK].



Funkcja drukowania ukrytego wzoru jest niedostępna, jeżeli dla ustawienia "Tryby Druku" wybrano opcję [1200 dpi].



- "Ukryty wzór" jest funkcją przeznaczoną do zapobiegania nieuprawnionemu drukowaniu. Nie gwarantuje ona jednak bezpieczeństwa informacji.
- Przy pewnych ustawieniach urządzenia tekst może nie być całkowicie ukryty na arkuszu drukowanym ze wzorem. W takiej sytuacji w "Ustawieniach (administratora)" wybierz kolejno opcje [Ochrona Danych] → [Ustawienie druku ukrytego wzoru] → [Kontrast].
- Ukryty wzór może nie pojawić się na kopiach w przypadku określonych typów urządzeń lub ustawień użytych podczas kopiowania wydruku z ukrytym wzorem.
- Jeśli tryb kolorowy ustawiony jest na [Czarno-Biały] lub [Automatyczny], a oryginał zostanie rozpoznany jako czarno-biały, drukowany jest czarny wzór, nawet gdy wybrano wzór w kolorze cyjan lub magenta.



ZMIANA METODY RENDERINGU I DRUKOWANIE OBRAZÓW JPEG (DLA JPEG KORZYST. STEROWNIK)

W pewnych okolicznościach dokument zawierający obraz JPEG może zostać wydrukowany nieprawidłowo. Problem ten można rozwiązać zmieniając sposób, w jaki obraz JPEG jest renderowany.

W przypadku drukowania oryginału zawierającego obraz JPEG funkcja ta umożliwi wybór, czy będzie on renderowany w sterowniku drukarki, czy w urządzeniu.



- Funkcja ta jest dostępna w środowisku Windows.
- Jeżeli obrazy są renderowane w sterowniku drukarki, zakończenie drukowania może trwać nieco dłużej.

Windows

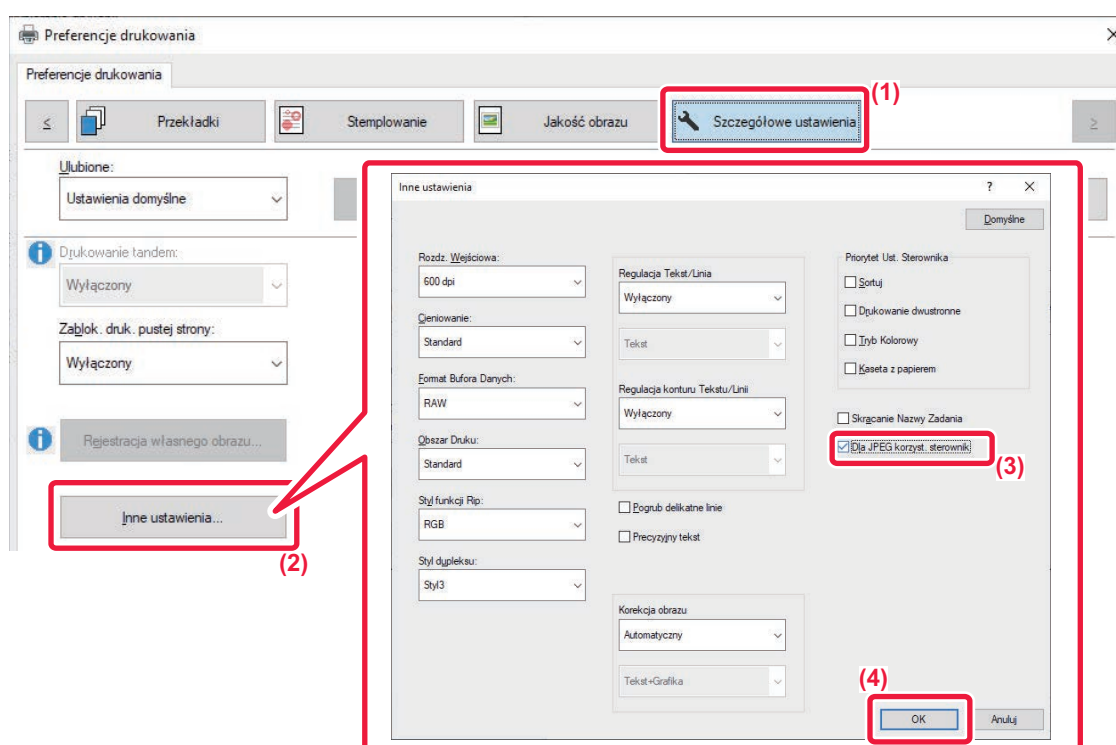

- (1) Kliknij kartę [Szczegółowe ustawienia].
- (2) Kliknij przycisk [Inne ustawienia].
- (3) Kliknij pole wyboru [Dla JPEG korzyst. sterownik], aby pojawił się symbol .
- (4) Kliknij przycisk [OK].



MAKSYMALIZACJA OBSZARU DRUKOWANIA NA PAPIERZE (OBSZAR DRUKOWANIA)

Maksymalizacja obszaru drukowania umożliwia wykorzystanie całej powierzchni papieru.



Funkcja ta jest dostępna w środowisku Windows.



Nawet przy zmaksymalizowanym obszarze drukowania krawędzie mogą być obcięte.

Windows

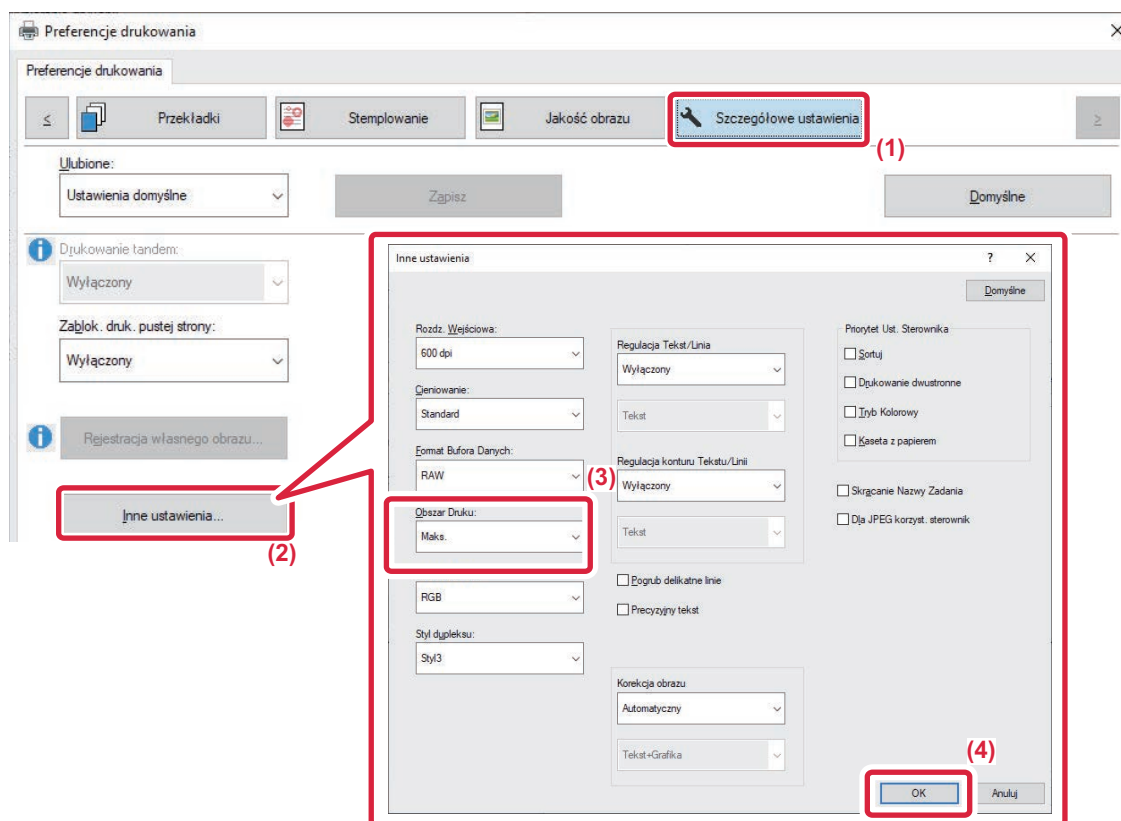

- (1) Kliknij kartę [Szczegółowe ustawienia].
- (2) Kliknij przycisk [Inne ustawienia].
- (3) Z menu "Obszar druku" wybierz [Maks.].
- (4) Kliknij przycisk [OK].



DRUKOWANIE W UDOSKONALONEJ ROZDZIELCZOŚCI (WYGŁADZANIE)

Techniki poprawiania rozdzielczości (RET) są wykorzystywane do wygładzania zarysu obrazów. Obrazy są wówczas drukowane w cyfrowo udoskonalonej rozdzielczości.

Windows

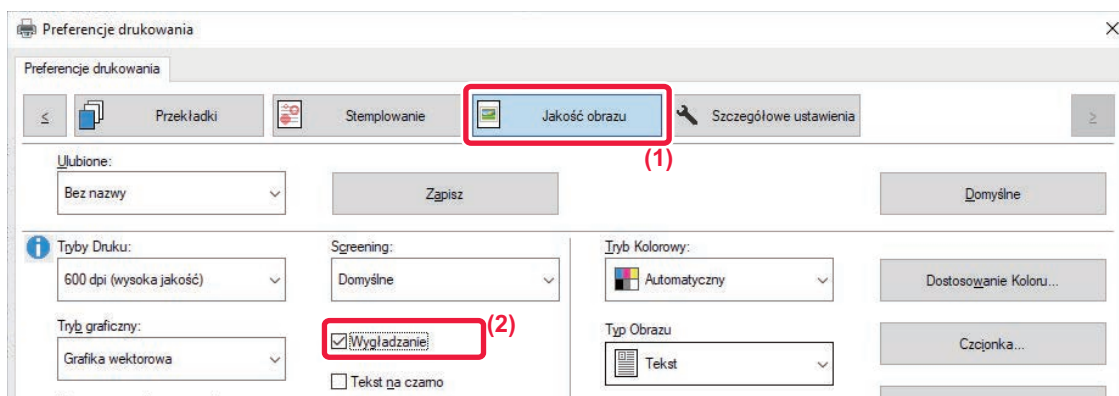

(1) Kliknij kartę [Jakość obrazu].

(2) Zaznacz pole wyboru [Wygładzanie], aby pojawił się symbol .

macOS

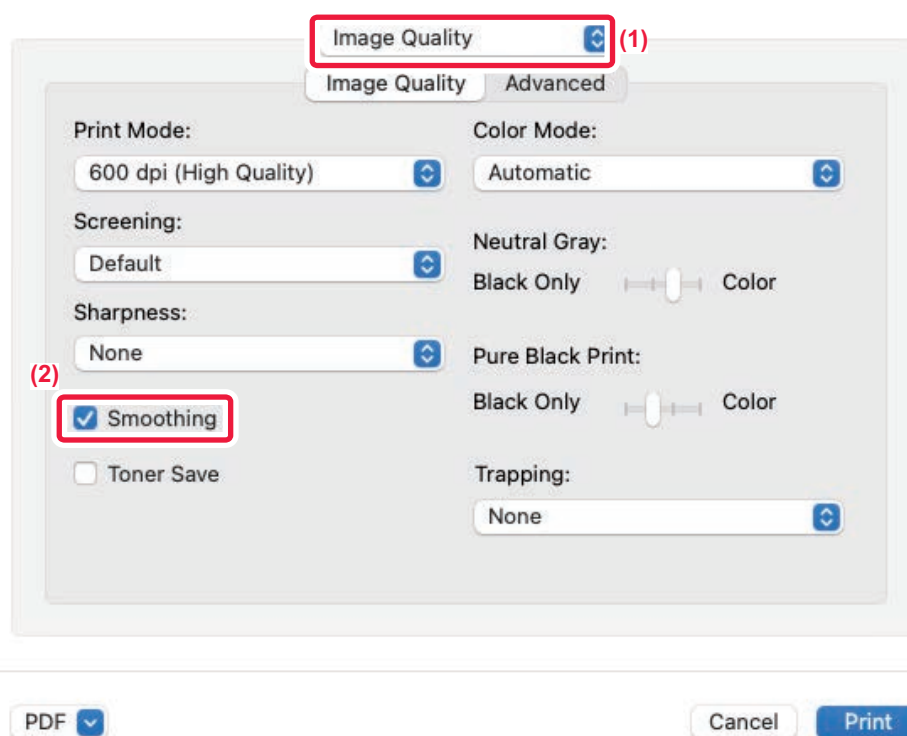

(1) Wybierz [Image Quality].

W systemach macOS 13 i macOS 14 opcja [Image Quality] znajduje się w menu "Printer Options".

(2) Zaznacz pole wyboru [Smoothing], aby pojawił się symbol .



PRZYDATNE FUNKCJE DRUKARKI

KORZYSTANIE Z DWÓCH URZĄDZEŃ DO WYKONYWANIA DUŻYCH WYDRUKÓW (DRUK W TANDEMIE)

Do korzystania z tej funkcji wymagane są dwa urządzenia, które przeprowadzą druk w tandemie.

Dwa urządzenia podłączone do tej samej sieci służą do równoległego wykonania dużego zadania drukowania. Funkcja ta skraca czas drukowania w przypadku dużej ilości wydruków.

Przykład: Drukowanie czterech zestawów kopii (2 zestawy kopii są wykonywane przez urządzenie główne i urządzenie dodatkowe)

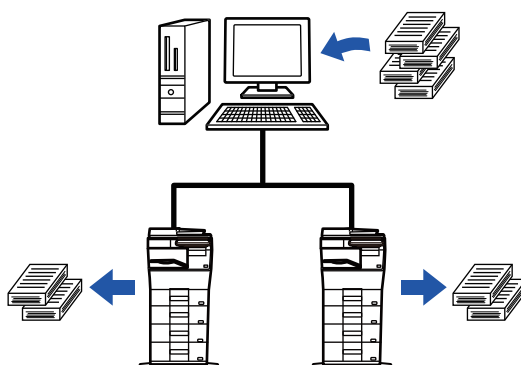

Funkcja ta jest dostępna w środowisku Windows.



Aby korzystać z funkcji druku w tandemie, należy zarejestrować w sterowniku drukarki adres IP urządzenia dodatkowego.



Windows

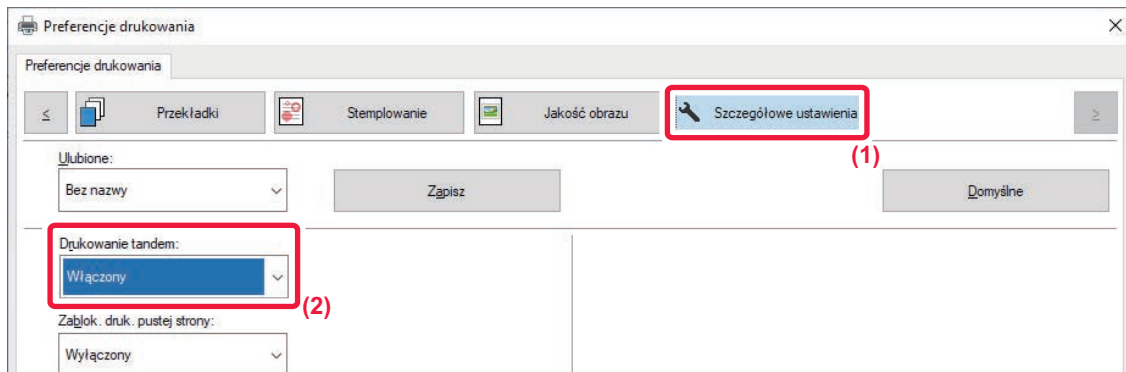

(1) Kliknij kartę [Szczegółowe ustawienia].

(2) Wybierz ustawienie [Włączony] dla opcji "[Drukowanie tandem]".



Funkcja druku w tandemie może być stosowana tylko wtedy, gdy sterownik drukarki został zainstalowany podczas instalacji własnej przy wybranej opcji [LPR Direct Print (Podaj adres/Automatyczne wyszukiwanie)] i przy zaznaczonej odpowiedzi [Tak] dla pytania "Czy chcesz korzystać z funkcji druku w tandemie?".



ZAPISYWANIE I KORZYSTANIE Z PLIKÓW DRUKU (PRZECHOWYWANIE DOKUMENTU)

Funkcja ta służy do przechowywania zadań drukowania w postaci plików na dysku lokalnym urządzenia, dzięki czemu zadanie drukowania może być wywołane w odpowiednim momencie z panelu dotykowego. Można wybrać miejsce zapisywania pliku, aby nie dopuścić do wymieszania plików z plikami innych użytkowników.

- **Tylko wstrzymanie**

To ustawienie służy do zachowania zadania drukowania na dysku lokalnym urządzenia bez drukowania.

- **Zapisz po wydrukowaniu**

To ustawienie służy do zachowania wydrukowanego zadania na dysku lokalnym urządzenia.

- **Próbny wydruk**

Po wysłaniu zadania drukowania do urządzenia wydrukowany zostanie tylko jeden zestaw kopii. Po sprawdzeniu zawartości wydruku można wydrukować pozostałe zestawy z panelu sterowania urządzenia. Pozwala to zapobiec wykonywaniu nadmiernej liczby błędnych wydruków.

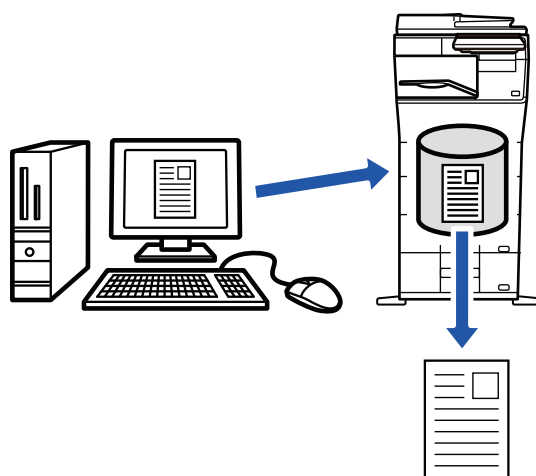

- Informacje dotyczące procedury drukowania plików zapisanych na dysku lokalnym urządzenia znajdują się w rozdziale "Archiwowanie dokumentu" w części "[DRUKOWANIE PLIKÓW \(strona 7-25\)](#)".
- Przy drukowaniu z komputera można ustawić hasło (od 4 do 8 cyfr), aby zabezpieczyć informacje znajdujące się w zapisanym pliku.
Po ustawieniu hasła, drukowanie danych bez jego wprowadzenia nie będzie możliwe.
- Opcja [Archiwowanie dokumentu], którą można wybrać na karcie [Obsługa pracy], jest dostępna również na karcie [Główne].



Windows

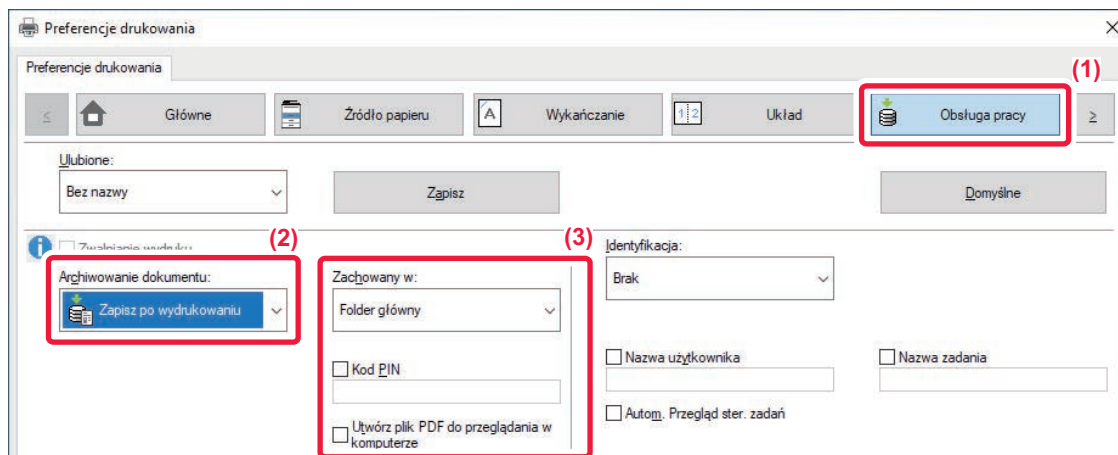

(1) Kliknij kartę [Obsługa pracy].

(2) Wybierz funkcję w polu "Archiwowanie dokumentu".

(3) Wybierz folder, w którym plik ma zostać zapisany w "Zachowany w".

Aby wprowadzić hasło (od 4 do 8 cyfr), kliknij pole wyboru [Kod PIN], pojawi się symbol zaznaczenia .

Aby utworzyć ogólnodostępny plik PDF do przeglądania w komputerze, zaznacz pole wyboru [Utwórz plik PDF do przeglądania w komputerze] ()



- Jeśli wybrana zostanie opcja [Plik szybkiego dostępu], na karcie "Archiwowanie dokumentu" zaznaczone będzie ustawienie [Zapisz po wydrukowaniu].
- Jeśli wybrana zostanie opcja [Plik szybkiego dostępu], hasło wprowadzone na karcie "Archiwowanie dokumentu" zostanie skasowane.
- W razie potrzeby można wybrać format danych CMYK lub RGB dla danych zapisywanych w urządzeniu. Kliknij przycisk [Inne ustawienia] na karcie [Szczegółowe ustawienia] i wybierz format w opcji "Styl funkcji Rip".
- Aby zapisać plik w folderze własnym, należy utworzyć najpierw folder własny w "Ustawieniach (administratora)", wybierając opcje [Document Operations] → [Przechowywanie Dokumentu]. Po ustawieniu hasła dla folderu własnego należy wprowadzić hasło (numer zawierający od 5 do 8 cyfr) w polu "Kod PIN" w ekranie wyboru miejsca zapisu.
- Po wybraniu opcji [Pobierz nazwę folderu] podczas zmiany folderu docelowego na liście wyświetlane są nazwy folderów już zarejestrowanych w urządzeniu.



W przypadku konfiguracji ustawień, aby zawsze stosowana była funkcja wymuszenia wstrzymania w oknie "Polityka druku" na karcie [Konfiguracja], odznaczenie pola wyboru [Archiwowanie dokumentu] nie będzie możliwe.

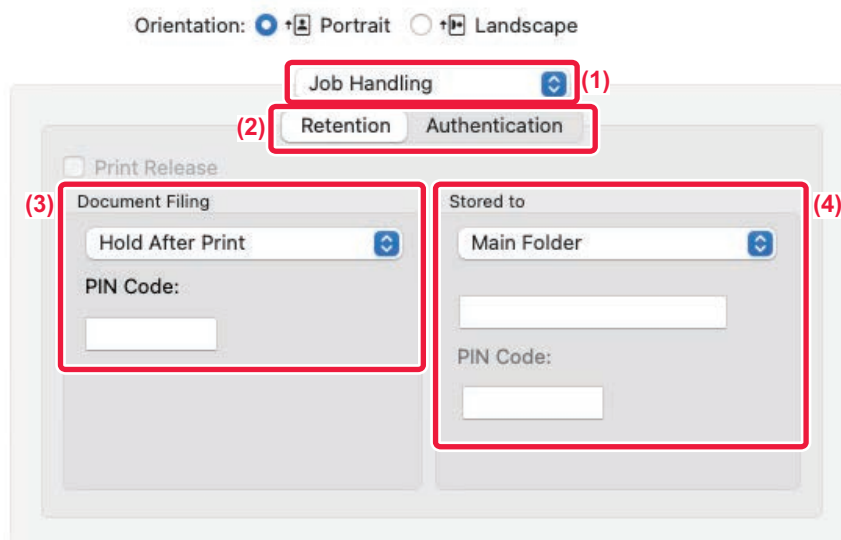

macOS

**(1) Wybierz [Job Handling].**

W systemach macOS 13 i macOS 14 opcja [Job Handling] znajduje się w menu "Printer Options".

(2) Wybierz [Retention].**(3) Wybierz sposób zapisania drukowanych danych na karcie "Document Filing".**

W razie potrzeby wprowadź hasło (liczba składająca się z 4 do 8 cyfr).

(4) Wybierz folder, w którym plik ma zostać zapisany w "Stored to".

Po wybraniu opcji [Custom Folder] podaj nazwę folderu własnego, w którym chcesz zapisać plik.



- Jeśli wybrana zostanie opcja [Quick File], na karcie "Document Filing" zaznaczone będzie ustawienie [Hold After Print].
- Jeśli wybrana zostanie opcja [Quick File], hasło wprowadzone na karcie "Document Filing" zostanie skasowane.
- W razie potrzeby można wybrać format danych CMYK lub RGB dla danych zapisywanych w urządzeniu. Wybierz [Advanced1] w [Printer Features] i wybierz format w opcji "Rip Style".
- Aby zapisać plik w folderze własnym, należy utworzyć najpierw folder własny w "Ustawieniach (administrатора)", wybierając opcje [Document Operations] → [Document Filing]. Po ustawieniu hasła dla folderu własnego należy wprowadzić hasło (numer zawierający od 5 do 8 cyfr) w polu "Kod PIN" na ekranie wyboru folderu.



AUTOMATYCZNE DRUKOWANIE WSZYSTKICH ZAPISANYCH DANYCH

Jeżeli urządzenie ma włączoną funkcję autoryzacji użytkownika, wszystkie przechowywane (zapisane) zadania drukowania użytkownika, który się zaloguje zostaną automatycznie wykonane. Po wydrukowaniu wszystkich zadań zapisane zadania zostaną usunięte.



Aby użyć funkcji drukowania wszystkich plików, konieczne jest wykonanie poniższych czynności:

- W "Ustawieniach (administratora)" wybierz kolejno opcje [Ustawienia Systemowe] → [Ustawienia identyfikacji użytkowników] → [Ustawienia Domyślne] i włącz [Automatycznie drukuj zapisane zadania po zalogowaniu].
- Podczas wykonywania druku zapisanych dokumentów, oprócz danych uwierzytelniających użytkownika, kliknij pole wyboru "Nazwa użytkownika", aby wprowadzić nazwę użytkownika.

Korzystanie z wymienionej funkcji w środowisku Windows: [DRUKOWANIE W ŚRODOWISKU WINDOWS \(strona 4-4\)](#)

Korzystanie z wymienionej funkcji w środowisku macOS: [DRUKOWANIE W ŚRODOWISKU macOS \(strona 4-16\)](#)



Pliki z hasłem oraz pliki zabezpieczone funkcją przechowywania dokumentów nie zostaną wydrukowane. Pliki w folderze (poza Moim Folderem), które nie mają hasła, również nie zostaną wydrukowane.

(1) Wybierz [Obsługa pracy].

(2) Po zalogowaniu się do urządzenia pojawi się komunikat z potwierdzeniem. Kliknij przycisk [OK].

Pliki drukowania zapisane w folderze plików tymczasowych, folderze głównym i folderze własnym, zostaną automatycznie wydrukowane, a następnie usunięte.



JEDNOCZESNE WYSYŁANIE I DRUKOWANIE

Ta funkcja drukuje na urządzeniu dane utworzone w aplikacji i jednocześnie wysyła dane na adresy zapisane w urządzeniu.

Umożliwia wykonanie dwóch zadań — drukowania i wysyłania — w ramach jednej operacji sterownika drukarki.



- Adresy muszą być uprzednio zapisane w urządzeniu. Więcej informacji znajduje się w części "[ZAPISYWANIE ADRESÓW ZA POMOCĄ BEZPOŚREDNIEGO WPROWADZANIA \(strona 6-20\)](#)".
- Należy wykonać czynności wstępne, aby móc korzystać z każdej funkcji wysyłania urządzenia. Więcej informacji znajduje się w objaśnieniach każdej z funkcji wysyłania.



- Funkcja ta jest dostępna w środowisku Windows.
- Ta funkcja jest dostępna, jeśli używany jest sterownik drukarki PCL6.

Windows

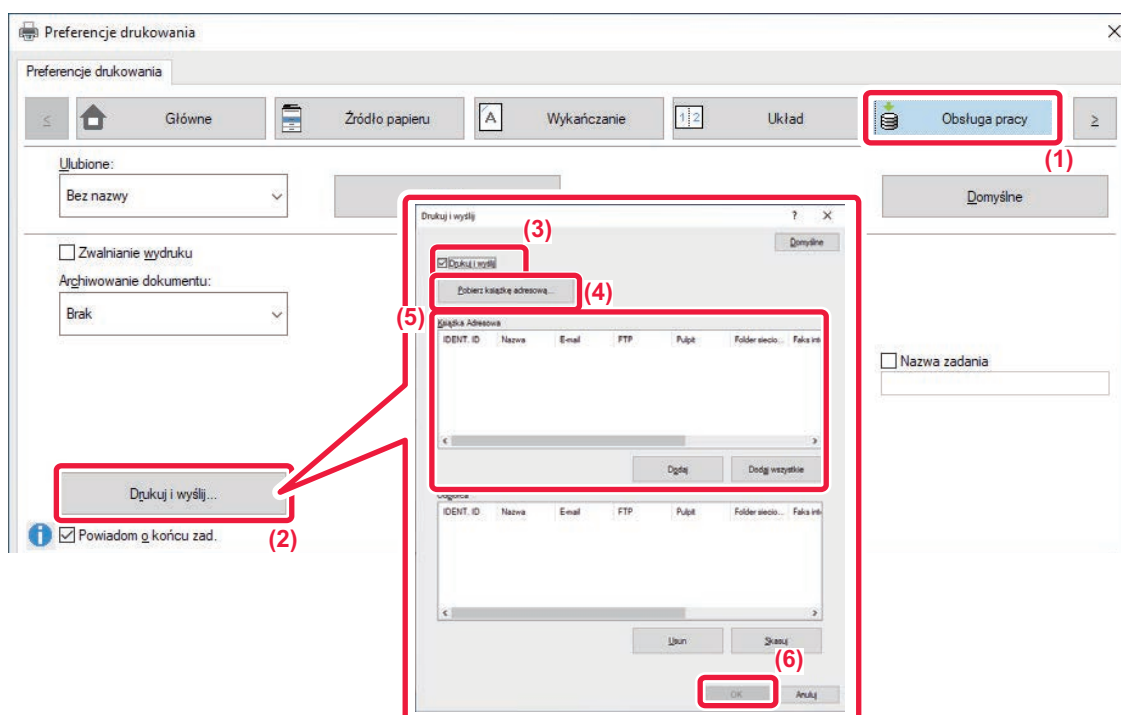

- (1) Kliknij kartę [Obsługa pracy].
- (2) Kliknij przycisk [Drukuj i wyślij].
- (3) Zaznacz pole wyboru [Drukuj i wyślij], aby pojawił się symbol .
- (4) Kliknij przycisk [Pobierz książkę adresową].
- (5) Z listy "Książka Adresowa" wybierz adres, na który chcesz wysłać dane i kliknij przycisk [Dodaj], aby dodać adres do listy "Odbiorca".
 - Jeśli chcesz wysłać dane na wszystkie adresy, kliknij przycisk [Dodaj wszystkie].
 - Aby usunąć adres z listy "Odbiorca", wybierz adres i kliknij przycisk [Usuń]. Jeśli chcesz usunąć wszystkie adresy, kliknij przycisk [Usuń wszystko].



- Można wybrać maksymalnie 50 miejsc docelowych.
- Pod adres faksu internetowego nie można wysłać danych.

- (6) Kliknij przycisk [OK].

Ustawienia sterownika drukarki są stosowane do ustawień wysyłania.



DRUKOWANIE BEZ STEROWNIKA DRUKARKI

ROZSZERZENIA PLIKÓW NADAJĄCYCH SIĘ DO DRUKU

Jeśli w używanym komputerze nie ma sterownika drukarki lub jeśli aplikacja używana do otwierania pliku do druku jest niedostępna, można wysłać dane bezpośrednio do urządzenia bez używania sterownika drukarki.

Poniżej podane są typy plików (i odpowiadające im rozszerzenia), które można drukować bezpośrednio.

Typ Pliku	TIFF	JPEG	PNG	PCL	PS	PDF, Szyfrowany PDF, Komp. PDF	DOCX, XLSX, PPTX*
Rozszerzenie	tiff, tif	jpeg, jpg, jpe, jfif	png	pcl, prn	ps, prn	pdf	docx, xlsx, pptx

* W modelu BP-C533WR wymagany jest moduł rozszerzenia druku bezpośredniego.



- Nawet jeśli wydruk jest czarno-biały, poniższe typy zadań drukowania będą liczone jako zadania drukowania 4-kolorowego (Y (żółty), M (magenta), C (cyjan) oraz Bk (czarny)). Aby zadania takie były liczone jako zadania druku czarno-białego, należy wybrać opcję druku czarno-białego.
 - Kiedy dane są tworzone jako dane kolorowe.
 - Kiedy aplikacja traktuje dane jako dane kolorowe, nawet jeśli są czarno-białe.
 - Kiedy obraz jest ukryty pod czarno-białym obrazem.
- Niektóre pliki mogą nie być drukowane prawidłowo, nawet jeśli należą do typów wymienionych w powyższej tabeli.



BEZPOŚREDNI WYDRUK PLIKU NA SERWERZE FTP

Po skonfigurowaniu serwera FTP użytkownik może wybierać i drukować pliki bezpośrednio z serwera za pomocą panelu dotykowego urządzenia. Funkcja ta pozwala uniknąć pobierania plików z serwera FTP na komputer użytkownika i wysyłania zadań drukowania z komputera do urządzenia.



Jeśli wybrany zostanie plik PDF zabezpieczony hasłem, aby rozpocząć drukowanie należy wprowadzić hasło w oknie stanu zadań.

[DRUKOWANIE ZASZYFROWANEGO PLIKU PDF \(strona 4-100\)](#)

1

Naciśnij przycisk [Pobranie pliku].

2

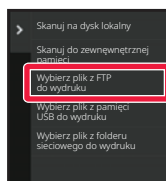

Naciśnij przycisk [Wybierz plik z FTP do wydruku] na panelu sterowania.

3



Naciśnij przycisk serwera FTP, z którym chcesz się połączyć.

Po wybraniu serwera konieczne może być wprowadzenie nazwy użytkownika i hasła. Wprowadź swoją nazwę użytkownika i hasło, a następnie naciśnij przycisk [Wprowadź].





4

Naciśnij przycisk odpowiadający plikowi do druku, a następnie naciśnij przycisk [Zmień ustawienie na drukowanie] na panelu sterowania.

- W przypadku drukowania wielu plików naciśnij przyciski plików, które chcesz wydrukować, a następnie naciśnij przycisk [Drukuj] na panelu sterowania.
- Po lewej stronie przycisków odpowiadających plikom do wydrukowania widoczna będzie ikona .
- Po lewej stronie przycisków odpowiadających folderom na serwerze FTP widoczna jest ikona . Aby wyświetlić folder lub plik folderu, należy nacisnąć ten przycisk.



- Możliwe jest wyświetlenie do 100 przycisków odpowiadających plikom i folderom.
- Naciśnij , aby przejść na wyższy poziom folderów.
- Podczas przechodzenia na niższy poziom w strukturze folderów poprzez naciśnięcie przycisku folderu pojawia się przycisk . Naciśnij ten przycisk, aby powrócić do okna wyboru nazwy pliku lub folderu.
- Naciśnij przycisk , aby przełączyć się na widok miniatur.
- Naciśnij przycisk [Nazwa Pliku lub Folderu], aby zmienić kolejność plików i folderów wyświetlanych na ekranie. Każde naciśnięcie przycisku powoduje przełączenie między kolejnością rosnącą i malejącą.
- Po naciśnięciu przycisku [Filtruj wg typu pliku] w panelu sterowania pojawi się ekran do wprowadzenia formatu. Wybierz format pliku, według którego chcesz wykonać filtrowanie, i naciśnij przycisk [OK], aby wyświetlić listę plików o wybranym formacie. W sekcji [Inne] możesz wybrać inne formaty plików.
- Format pliku możliwy do wybrania przez filtrowanie listy jest zawsze taki sam, niezależnie od statusu instalacji urządzenia peryferyjnego. Dostępnych jest kilka formatów plików, których nie można stosować w zależności od statusu urządzenia. Po wybraniu formatu pliku, którego dane urządzenie nie drukuje, przycisk [Start] będzie wyszarzony i wydruk nie będzie możliwy.

5

Wybierz warunki drukowania.

- W przypadku wybrania wielu plików w kroku 4, możliwy jest wyłącznie wybór liczby wydruków.
- Jeśli w kroku 4 wybrano plik PS lub PCL zawierający warunki drukowania, to warunki z pliku będą miały priorytet.

6

Naciśnij przycisk [Start].

Drukowanie rozpocznie się po pobraniu wybranego pliku.

Qualcomm® DirectOffice™ jest produktem firmy Qualcomm Technologies, Inc. i/lub jej spółek zależnych. Qualcomm® jest znakiem towarowym firmy Qualcomm Incorporated, zarejestrowanym w Stanach Zjednoczonych i innych krajach. DirectOffice™ jest znakiem towarowym firmy CSR Imaging US, LP zarejestrowanym w Stanach Zjednoczonych i innych krajach.



BEZPOŚREDNI WYDRUK PLIKU Z PAMIĘCI USB

Pliki zapisane w pamięci USB podłączonej do urządzenia są drukowane bez korzystania ze sterownika drukarki, poprzez wysłanie odpowiedniego polecenia z panelu sterowania.

Jeśli w komputerze nie ma zainstalowanego sterownika drukarki, można skopiować plik na dostępną w sprzedaży pamięć USB i podłączyć ją do opisywanego urządzenia, aby bezpośrednio wydrukować plik.



- Użyj formatu FAT32, NTFS lub exFAT dla urządzenia pamięci USB.
- Jeśli format urządzenia pamięci USB to FAT32, użyj urządzenia pamięci USB o pojemności 32 GB lub mniejszej.



Jeśli wybrany zostanie plik PDF zabezpieczony hasłem, aby rozpocząć drukowanie należy wprowadzić hasło w oknie stanu zadań.

[DRUKOWANIE ZASZYFROWANEGO PLIKU PDF \(strona 4-100\)](#)

1

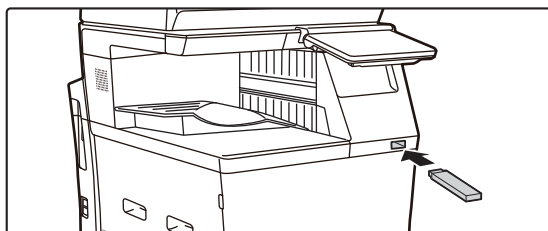

Podłącz pamięć USB od urządzenia.

2

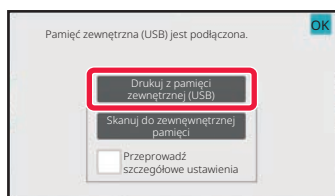

Gdy pojawi się ekran wyboru zadania, naciśnij przycisk [Drukuj z pamięci zewnętrznej (USB)].



Jeśli ekran się nie pojawi, wykonaj kroki opisane poniżej.

- (1) **Naciśnij przycisk [Pobranie pliku].**
- (2) **Naciśnij przycisk [Wybierz plik z pamięci USB do wydruku] na panelu sterowania.**





3

Naciśnij przycisk odpowiadający plikowi do druku, a następnie naciśnij przycisk [Zmień ustawienie na drukowanie] na panelu sterowania.

- W przypadku drukowania wielu plików naciśnij przyciski plików, które chcesz wydrukować, a następnie naciśnij przycisk [Drukuj] na panelu sterowania.
- Po lewej stronie przycisków odpowiadających plikom do wydrukowania widoczna będzie ikona .
- Po lewej stronie przycisków odpowiadających folderom w pamięci USB widoczna jest ikona . Aby wyświetlić folder lub plik folderu, należy nacisnąć ten przycisk.



- Możliwe jest wyświetlenie do 500 przycisków odpowiadających plikom i folderom.
- Naciśnij , aby przejść na wyższy poziom folderów.
- Podczas przechodzenia na niższy poziom w strukturze folderów poprzez naciśnięcie przycisku folderu pojawia się przycisk . Naciśnij ten przycisk, aby powrócić do okna wyboru nazwy pliku lub folderu.
- Naciśnij przycisk , aby przełączyć się na widok miniatur.
- Naciśnij przycisk [Nazwa Pliku lub Folderu], aby zmienić kolejność plików i folderów wyświetlanych na ekranie. Każde naciśnięcie przycisku powoduje przełączenie między kolejnością rosnącą i malejącą.

4

Wybierz warunki drukowania.

- W przypadku wybrania wielu plików w kroku 3, możliwy jest wyłączenie wyboru liczby wydruków.
- Jeśli w kroku 3 wybrano plik PS lub PCL zawierający warunki drukowania, to warunki z pliku będą miały priorytet.

5

Naciśnij przycisk [Start].

Drukowanie się rozpocznie.

6

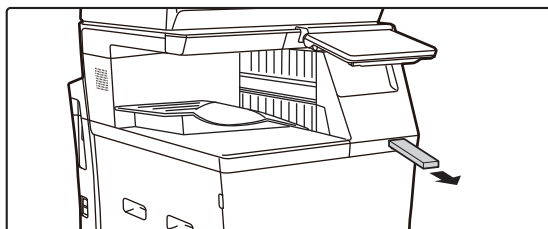

Odłącz pamięć USB od urządzenia.



BEZPOŚREDNI WYDRUK PLIKU Z FOLDERU SIECIOWEGO

Użytkownik może wskazać i wydrukować plik z folderu sieciowego z poziomu panelu dotykowego urządzenia. Nawet jeżeli folder sieciowy nie został zarejestrowany, istnieje możliwość uzyskania dostępu do takiego folderu poprzez bezpośrednie wprowadzenie lub odwołanie się do ścieżki folderu w grupie roboczej.



Aby zarejestrować folder sieciowy:

W "Ustawieniach (administratora)" wybierz [Ustawienia Systemowe] → [Ustawienia Drukarki] → [Ustawienia druku bezpośredniego (folder sieciowy)].



Jeśli wybrany zostanie plik PDF zabezpieczony hasłem, aby rozpocząć drukowanie należy wprowadzić hasło w oknie stanu zadań.

[DRUKOWANIE ZASZYFROWANEGO PLIKU PDF \(strona 4-100\)](#)



DRUKOWANIE PLIKU Z FOLDERU SIECIOWEGO, KTÓRY ZOSTAŁ SKONFIGUROWANY W USTAWIENIACH URZĄDZENIA

1

Naciśnij przycisk [Pobranie pliku].

2

Naciśnij przycisk [Wybierz plik z folderu sieciowego do wydruku] na panelu sterowania.

3

Naciśnij przycisk [Otwórz zarejestrowany folder sieciowy.] na panelu sterowania i naciśnij folder sieciowy, z którego chcesz korzystać.



Jeśli pojawi się okno z poleceniem wprowadzenia nazwy użytkownika i hasła, sprawdź je u administratora serwera i wprowadź odpowiednią nazwę użytkownika i hasło.





- Po naciśnięciu przycisku [Bezpośrednie wprowadza nie ścieżki folderu], pojawi się ekran umożliwiający bezpośrednie wprowadzenie ścieżki folderu. Więcej informacji znajduje się w części "[Bezpośrednie wprowadzanie ścieżki folderu sieciowego \(strona 4-91\)](#)".
- Po wybraniu grupy roboczej, serwera i folderu sieciowego (w takiej kolejności) możliwy będzie dostęp do folderu sieciowego. Więcej informacji znajduje się w części "[Odwoływanie się do ścieżki folderu sieciowego \(strona 4-92\)](#)".

4

Naciśnij przycisk odpowiadający plikowi do druku, a następnie naciśnij przycisk [Zmień ustawienie na drukowanie] na panelu sterowania.

- W przypadku drukowania wielu plików naciśnij przyciski plików, które chcesz wydrukować, a następnie naciśnij [Drukuj] na panelu sterowania.
- Po lewej stronie przycisków odpowiadających plikom do wydrukowania widoczna będzie ikona .
- Po lewej stronie przycisków odpowiadających folderom w folderze sieciowym widoczna jest ikona . Aby wyświetlić folder lub plik folderu, należy nacisnąć ten przycisk.
- Po naciśnięciu przycisku [Filtruj wg typu pliku] w panelu sterowania pojawi się ekran do wprowadzenia formatu. Wybierz format pliku, według którego chcesz wykonać filtrowanie, i naciśnij przycisk [OK], aby wyświetlić listę plików o wybranym formacie. W menu [Inne] można wybrać inne typy plików.
- Formaty plików możliwe do wybrania przez filtrowanie listy są zawsze takie same, niezależnie od statusu urządzenia peryferyjnego. Dostępnych jest kilka formatów plików, które będą niedostępne w zależności od statusu urządzenia.



- Możliwe jest wyświetlenie do 100 przycisków odpowiadających plikom i folderom.
- Naciśnij , aby przejść na wyższy poziom folderów.
- Aby powrócić do okna wyboru folderu sieciowego, naciśnij .
- Naciśnij przycisk , aby przełączyć się na widok miniatur.
- Naciśnij przycisk [Nazwa Pliku lub Folderu], aby zmienić kolejność plików i folderów wyświetlanych na ekranie. Każde naciśnięcie przycisku powoduje przełączenie między kolejnością rosnącą i malejącą.
- Po naciśnięciu przycisku [Filtruj wg typu pliku] w panelu sterowania pojawi się ekran do wprowadzenia formatu. Wybierz format pliku, według którego chcesz wykonać filtrowanie, i naciśnij przycisk [OK], aby wyświetlić listę plików o wybranym formacie.
W sekcji [Inne] możesz wybrać inne formaty plików.
- Format pliku możliwy do wybrania przez filtrowanie listy jest zawsze taki sam, niezależnie od statusu instalacji urządzenia peryferyjnego. Dostępnych jest kilka formatów plików, których nie można stosować w zależności od statusu urządzenia. Po wybraniu formatu pliku, którego dane urządzenie nie drukuje, przycisk [Start] będzie wyszarzony i wydruk nie będzie możliwy.

5

Wybierz warunki drukowania.

- W przypadku wybrania wielu plików w kroku 4, możliwy jest wyłącznie wybór liczby wydruków.
- Jeśli w kroku 4 wybrano plik PS lub PCL zawierający warunki drukowania, to warunki z pliku będą miały priorytet.

6

Naciśnij przycisk [Start].

Drukowanie się rozpocznie.

Bezpośrednie wprowadzanie ścieżki folderu sieciowego

1

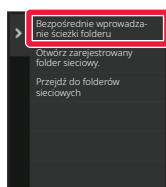

Naciśnij przycisk [Bezpośrednie wprowadza nie ścieżki folderu] w kroku 3 procedury "[DRUKOWANIE PLIKU Z FOLDERU SIECIOWEGO, KTÓRY ZOSTAŁ SKONFIGUROWANY W USTAWIENIACH URZĄDZENIA \(strona 4-90\)](#)".

2

Wprowadź ścieżkę dla folderu, nazwę użytkownika i hasło.

Wejdź do folderu sieciowego.

Procedurę drukowania opisano w krokach od 4 do 6, w sekcji "[DRUKOWANIE PLIKU Z FOLDERU SIECIOWEGO, KTÓRY ZOSTAŁ SKONFIGUROWANY W USTAWIENIACH URZĄDZENIA \(strona 4-90\)](#)".



Odwoływanie się do ścieżki folderu sieciowego

1

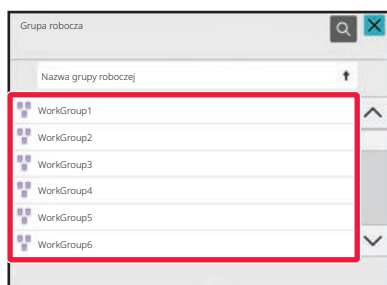

Naciśnij przycisk odpowiadający grupie roboczej, do której chcesz wejść w kroku 3 części

"[DRUKOWANIE PLIKU Z FOLDERU SIECIOWEGO, KTÓRY ZOSTAŁ SKONFIGUROWANY W USTAWIENIACH URZĄDZENIA \(strona 4-90\)](#)".

2

Naciśnij przycisk serwera lub komputera, z którym chcesz się połączyć.

Jeśli pojawi się okno z poleceniem wprowadzenia nazwy użytkownika i hasła, sprawdź je u administratora serwera i wprowadź odpowiednią nazwę użytkownika i hasło.



3

Naciśnij przycisk folderu sieciowego, z którym chcesz się połączyć.

Wejść do folderu sieciowego.

Procedurę drukowania opisano w krokach od 4 do 6, w sekcji "[DRUKOWANIE PLIKU Z FOLDERU SIECIOWEGO, KTÓRY ZOSTAŁ SKONFIGUROWANY W USTAWIENIACH URZĄDZENIA \(strona 4-90\)](#)".



- Naciśnij ikonę  i wprowadź słowo kluczowe w celu znalezienia grupy roboczej, serwera lub folderu sieciowego. Informacje o wprowadzaniu tekstu zawiera sekcja "[ZAPISYWANIE ADRESÓW ZA POMOCĄ BEZPOŚREDNIEGO WPROWADZANIA \(strona 6-20\)](#)".
- Istnieje możliwość wyświetlenia do 100 grup roboczych, 100 serwerów i 100 folderów sieciowych.
- Naciśnij , aby przejść na wyższy poziom folderów.
- Aby powrócić do okna wyboru grupy roboczej, naciśnij .



BEZPOŚREDNI WYDRUK Z KOMPUTERA

PRZEKAZANIE ZADANIA DRUKOWANIA

Wybierając w "Ustawieniach (wersja WWW)" opcję [Operacje na Dokumentcie] → [Przekazać zadanie druku] i określając plik, można wydrukować plik bezpośrednio bez użycia sterownika drukarki.

W ten sposób można drukować nie tylko pliki znajdujące się w danym komputerze, ale również pliki z innych komputerów, do których można uzyskać dostęp poprzez sieć.

Pliki, które mogą być drukowane, to pliki PDF, TIFF, JPEG, PCL, PS, XPS, DOCX*, PPTX*, a także pliki XLSX* z rozszerzeniami pdf, tif, tiff, jpeg, jpg, jpe, jfif, pcl, ps, xps, docx*, pptx* i xlsx*. Dostępne jedynie, gdy MFP obsługuje PostScript.

Wprowadź hasło do zaszyfrowanych danych PDF w kolejce bufora na ekranie Stanu zadania.

* W modelu BP-C533WR wymagany jest moduł rozszerzenia druku bezpośredniego.



- Jeśli wybrano plik PS lub PCL zawierający warunki drukowania, to warunki z pliku będą miały priorytet.
- Jeśli w ustawieniach urządzenia włączona jest funkcja autoryzacji użytkownika, funkcja druku może być ograniczona. Aby uzyskać więcej informacji, należy skontaktować się z administratorem.

Ustawienia Druku

Wybierz ustawienia drukowania. Wybierz plik, który chcesz wydrukować, w polu "Wybierz Plik", wybierz ustawienia, a następnie kliknij [Drukuj].

Element	Opis
Kopie	Ustaw liczbę kopii, które zostaną wydrukowane.
Rozmiar papieru	Ustaw format papieru.
Orientacja	Wybierz pionową lub poziomą orientację papieru.
Wydruk 2-Stronny	Wybierz druk jednostronny, dwustronny (broszura) lub dwustronny (tablet).
Wyjście	Jeśli drukujesz z ryzy papieru, zaznacz pole wyboru "Druk na jednostkę".
Druk Cz-B	Wydrukuj plik w trybie czarno-białym.
Strona rozdzielająca	Wybierz tę opcję, aby wprowadzać strony rozdzielające. Określ, czy strony rozdzielające będą dodawane przed, czy za każdym zestawem. Wybierz podajnik papieru zawierający papier, którego zamierzasz używać z podajników papieru.
Dop. do str.	Drukuj, gdy plik jest dopasowany do formatu papieru.
Co drukować	Jeśli korzystasz z modelu BP-C533WD/BP-C542WD lub jeśli model BP-C533WR ma zainstalowany zestaw rozszerzenia wydruku bezpośredniego, wybierz, czy chcesz wydrukować arkusz, czy wydrukować cały skoroszyt z pliku Excel.
Przech. Tymcz.	Zapisz drukowane dane w Folderze plików tymczasowych w urządzeniu.
Druk błyszczący	Zaznacz to pole wyboru, jeśli chcesz drukować na papierze błyszczącym.
Kod płatności	Zaznacz pole wyboru Kodu płatności, aby przypisać, a następnie wprowadzić kod płatności.

Qualcomm® DirectOffice™ jest produktem firmy Qualcomm Technologies, Inc. i/lub jej spółek zależnych.

Qualcomm® jest znakiem towarowym firmy Qualcomm Incorporated, zarejestrowanym w Stanach Zjednoczonych i innych krajach.

DirectOffice™ jest znakiem towarowym firmy CSR Imaging US, LP zarejestrowanym w Stanach Zjednoczonych i innych krajach.



DRUK FTP

Istnieje możliwość wydrukowania pliku z komputera poprzez proste przeciągnięcie i upuszczenie ikon plików na ikonie serwera FTP urządzenia.

Przeprowadzanie druku FTP

Wprowadź adres IP urządzenia w polu nazwy serwera aplikacji klienta FTP, aby połączyć się z urządzeniem.

Wczytaj plik, który ma zostać wydrukowany do folderu "lp" na serwerze FTP urządzenia, aby automatycznie rozpocząć drukowanie.



- Jeśli wybrano plik PS lub PCL zawierający warunki drukowania, to warunki z pliku będą miały priorytet.
- Jeśli w ustawieniach urządzenia włączona jest funkcja autoryzacji użytkownika, funkcja druku może być ograniczona. Aby uzyskać więcej informacji, należy skontaktować się z administratorem.

DRUKOWANIE E-MAIL

Istnieje możliwość ustawienia konta e-mail w urządzeniu, dzięki czemu będzie ono łączyło się okresowo z serwerem pocztowym i automatycznie drukowało odebrane załączniki, bez korzystania ze sterownika drukarki.



Aby przeprowadzić drukowanie e-mail:

W "Ustawieniach (administratora)" wybierz opcje [Ustawienia Systemowe] → [Ustawienia Drukarki] → [Ustawienia Drukowania E-mail] i zarejestruj konto e-mail. (Wymagane są uprawnienia administracyjne).

Przeprowadzanie drukowania e-mail

Korzystając z oprogramowania dla poczty e-mail w swoim komputerze określ adres e-mail urządzenia w oknie "Adres" i wyślij list e-mail z załączonym plikiem do druku.

W treści wiadomości e-mail można wpisać polecenia sterujące, aby określić liczbę kopii i sposób druku.

Polecenia należy wprowadzać w formacie "polecenie = wartość", jak przedstawiono na poniższym przykładzie.

```
COPIES=2
DUPLEX=LEFT
ACCOUNTNUMBER=11111
PAPER=A4
```



Przykładowe polecenia sterujące:

Funkcja	Nazwa polecenia	Wartości
Kopie	COPIES	od 1 do 9999
Zszywanie* ¹	STAPLEOPTION	NONE, ONE
Sortuj	COLLATE	OFF, ON
Wydruk 2-stronny	DUPLEX	TOP, LEFT, RIGHT, OFF
Numer konta* ²	ACCOUNTNUMBER	Liczba (od 5 do 8 znaków)
Format pliku	LANGUAGE	PCL, PCLXL, POSTSCRIPT, PDF, TIFF, JPG
Papier	PAPER	Format papieru, którego można użyć (LETTER, A4 lub inne)
Przechowywanie dokumentów* ³	FILE	OFF, ON
	FOLDERNAME	Maksymalnie 28 znaków
Przechowywanie tymczasowe* ³	QUICKFILE	OFF, ON
Drukowanie cz.-b.?	B/W PRINT	OFF, ON
Dopasuj stronę	FITIMAGETOPAGE	OFF, ON
Druk błyszczący	MEDIATYPE	GLOSSY
Drukuj strony	PRINTPAGES	1-2,5,9-
Co wydrukować* ⁴	ALLSHEETS	OFF, ON

*1 Tylko jeśli zamontowany jest finisz wewnątrz.

*2 Może zostać pominięte poza przypadkiem autoryzacji przy pomocy numeru użytkownika.

*3 Opcja włączona tylko wtedy, gdy dla opcji "Przechowywanie Dokumentów" lub "Plik tymczasowy" wybrano ustawienie "WŁĄCZ". Gdy obie są ustawione na "WŁĄCZ", ta opcja jest wyłączona.

*4 W modelu BP-C533WR zainstalowany jest moduł rozszerzenia druku bezpośredniego.



- Treść wiadomości e-mail musi być w formacie tekstowym. Polecenia wprowadzone w formacie RTF (HTML) będą pomijane.
- Po wprowadzeniu polecenia "Config" w treści wiadomości e-mail, użytkownik otrzyma listę poleceń sterujących.
- Jeśli wiadomość e-mail zostanie wysłana bez żadnej dodatkowej treści, drukowanie będzie się odbywało zgodnie z ustawieniami określonymi w "Ustawieniach (administratora)". → [Ustawienia Systemowe] → [Ustawienia Drukarki] → [Ustawienia Statusu Początkowego]. Jeśli wybrano plik PS lub PCL zawierający warunki drukowania, to warunki z pliku będą miały priorytet.
- Typ pliku należy wprowadzić tylko wtedy, gdy użytkownik chce określić język opisu strony. W normalnym przypadku nie ma konieczności podawania typu pliku.
- Można również drukować obrazy, takie jak treść otrzymanej wiadomości e-mail lub logo w podpisie.

Qualcomm® DirectOffice™ jest produktem firmy Qualcomm Technologies, Inc. i/lub jej spółek zależnych.

Qualcomm® jest znakiem towarowym firmy Qualcomm Incorporated, zarejestrowanym w Stanach Zjednoczonych i innych krajach.

DirectOffice™ jest znakiem towarowym firmy CSR Imaging US, LP zarejestrowanym w Stanach Zjednoczonych i innych krajach.



Universal Print

Universal Print to usługa firmy Microsoft umożliwiająca drukowanie za pośrednictwem urządzeń MFP i drukarek danych pochodzących od użytkowników i komputerów podłączonych do serwisu Microsoft 365. Dzięki usłudze Universal Print urządzenia MFP i drukarki mogą być centralnie monitorowane i konfigurowane z poziomu Azure Active Directory.

Pozwala to uniknąć konieczności instalowania serwera drukarki oraz sterowników na każdym komputerze użytkownika. Monitorowanie i konfiguracja.

Użytkownicy mogą również drukować na urządzeniach MFP i drukarkach podłączonych do usługi Universal Print z chmury bez konieczności instalacji sterownika drukarki na każdym komputerze.



W tej części opisano licencje i zamieszczono inne informacje przydatne podczas używania usługi Universal Print. Aby uzyskać informacje o licencjach wymaganych do korzystania z usługi Universal Print, skontaktuj się z firmą Microsoft.

PRZED POŁĄCZENIEM Z USŁUGĄ Universal Print

Przed podłączeniem urządzenia do usługi Universal Print upewnij się, że urządzenie jest podłączone do Internetu i aktywna jest opcja [IPP INFRA] w porcie klienckim (patrz "[Kontrola portu \(strona 9-193\)](#)") w trybie konfiguracji.

Zanim możliwe będzie korzystanie z usługi Universal Print, urządzenie musi być dodatkowo zarejestrowane w Azure Active Directory oraz na komputerze klienckim PC. Więcej informacji na temat rejestrowania w Azure Active Directory i na komputerach klienckich znajdują się w części "[Ustawienia Universal Print \(strona 4-97\)](#)".

Metody drukowania

Po zakończeniu rejestracji możliwe będzie drukowanie z różnych aplikacji systemu Windows.

W tym celu wybierz menu drukowania w danej aplikacji, wybierz urządzenie i wydrukuj dane.

Uprawnienia drukowania dla nieprawidłowych użytkowników

Wydruki z usługi Universal Print są traktowane jako zadania od "Inny Użytkownik". Jeśli więc w trybie ustawień skonfigurowano opcję "[Wyłącz Drukowanie przez Nieprawidłowego Użytkownika \(strona 9-140\)](#)", należy ją wyłączyć. Dodatkowo, jeśli włączono uwierzytelnianie użytkownika w aplikacji Sharp OSA, także aplikacja Sharp OSA powinna pozwalać na drukowanie przez nieprawidłowych użytkowników.

Rejestrowanie i wyrejestrowanie z usługi Universal Print

Sposób rejestracji i wyrejestrowania urządzenia opisano w części "[Ustawienia Universal Print \(strona 4-97\)](#)".

Działanie w trybie oszczędzania energii

Wydruki z usługi Universal Print, a także wydruki standardowe można wykonywać w trybie oszczędzania energii. Urządzenie rozpoczyna wtedy drukowanie natychmiast po odebraniu danych.



Po zarejestrowaniu w usłudze Universal Print urządzenie nie przechodzi do trybu "Niskie zużycie" w ramach opcji "[Poziom energii w trybie uśpienia \(strona 8-6\)](#)".



Ustawienia Universal Print

Ta funkcja pozwala zarejestrować lub wyrejestrować urządzenie z Azure Active Directory, sprawdzić aktualny status rejestracji oraz włączyć lub wyłączyć usługę Universal Print.



Aby zarejestrować urządzenie w Azure Active Directory, uruchom tryb ustawień z poziomu przeglądarki internetowej.

REJESTRACJA URZĄDZENIA W Azure Active Directory

Aby zarejestrować urządzenie w usłudze Universal Print, wykonaj poniższą procedurę na ekranie zarządzania WWW.

- (1) Otwórz okno "Ustawienia Universal Print" w Ustawieniach systemowych.**
- (2) Sprawdź nazwę drukarki i kliknij opcję "Wykonaj" w sekcji "Zarejestruj w Universal Print".**

Wyświetli się kod rejestracyjny oraz adres URL strony, na której należy go wprowadzić. Kod rejestracyjny jest ważny przez 15 minut. Po upływie 15 minut konieczne będzie ponowne rozpoczęcie procedury.
- (3) Kliknij adres URL, aby zarejestrować kod.**

Otworzy się odrębne okno, w którym można wprowadzić kod.
- (4) Postępuj zgodnie z instrukcjami wyświetlanymi na ekranie, aby wprowadzić kod rejestracyjny.**
- (5) W przeglądarce internetowej wyświetl ekran zarządzania usługą Universal Print w Azure Active Directory.**
- (6) Wybierz zarejestrowaną drukarkę i kliknij przycisk [Share Printer].**
- (7) Kliknij opcję [Members], a następnie przycisk [Add].**
- (8) Z listy wybierz członka lub grupę, do której ma należeć urządzenie.**

Informacje o korzystaniu z urządzenia wraz z usługą Universal Print znajdują się w punkcie "Rejestrowanie urządzenia na każdym komputerze klienckim".



REJESTROWANIE URZĄDZENIA NA KAŻDYM KOMPUTERZE KLIENCKIM

Aby zarejestrować urządzenie na każdym komputerze klienckim, wykonaj poniższą procedurę.

- (1) **Kliknij przycisk [Start], wybierz [Settings] → [Accounts].**
- (2) **Kliknij opcję [Connect] w sekcji [Access work or school].**
W razie potrzeby zaloguj się do konta Microsoft 365.
- (3) **Kliknij przyciski [Home], a następnie [Devices].**
- (4) **Kliknij opcję [Printers & Scanners], a następnie opcję [Add Printer or Scanner].**
- (5) **Wybierz zarejestrowaną drukarkę z listy.**

Po zakończeniu tej operacji z urządzenia można korzystać na komputerze klienckim.

USUWANIE Z Azure Active Directory

To ustawienie jest dostępne, gdy urządzenie zostało wcześniej zarejestrowane w usłudze Universal Print.

Aby usunąć urządzenie z usługi Universal Print na stronie WWW (administrator), kliknij menu [Ustawienia systemowe] → [Ustawienia Universal Print], a następnie przycisk [Usuń].



ZADANIA DRUKARKI

SPRAWDZANIE STATUSU DRUKOWANIA

Po naciśnięciu wskaźnika statusu zadania wyświetlona zostanie lista zadań. Aby sprawdzić status zadania drukarki, naciśnij zakładkę [Drukuj].

Aby zatrzymać lub usunąć zadania bądź nadać priorytet przetwarzaniu, należy zapoznać się z częścią "[ZATRZYMYWANIE/USUWANIE ZADANIA, PRIORYTETOWE PRZETWARZANIE I SPRAWDZANIE STATUSU \(strona 2-59\)](#)".

Zad.	Kolejka Prac	Postęp / Zestawy	Status
User_1_User_1_User		---/0004	Szyfr. PDF
User_2_User_2_User		---/0004	Buforowanie

Buttons: Bufor, Kolej. Prac, Zakończono



DRUKOWANIE ZASZYFROWANEGO PLIKU PDF

Zaszyfrowany plik PDF pozwala na ochronę zapisanych w nim danych i wymaga podania hasła umożliwiającego jego wydrukowanie lub edycję.

Aby bezpośrednio wydrukować zaszyfrowany plik PDF z serwera FTP lub z pamięci USB (itp.) podłączonej do urządzenia, należy zresetować hasło i rozpocząć wydruk.



- Aby wydrukować plik PDF przy pomocy sterownika drukarki, otwórz plik w komputerze i wprowadź hasło.
- Drukowanie będzie niemożliwe, jeśli prawidłowe hasło do zaszyfrowanego pliku PDF będzie niedostępne.
- Można drukować zakodowane pliki PDF w wersji 1.6 (Adobe Acrobat 7.0) i wcześniejszych.

(1) Naciśnij opcję Stan zadania i naciśnij kartę [Drukuj].

(2) Naciśnij przycisk [Bufor].

Jeśli lista zawiera szyfrowany plik PDF, zostanie wyświetlony komunikat powiadamiający o jego istnieniu.

(3) Naciśnij przycisk zadania drukowania dla zaszyfrowanego pliku PDF.



Nie ma możliwości wyboru wielu zaszyfrowanych plików PDF.

(4) Naciśnij przycisk [Wprowadź hasło dla szyfrowania PDF.] na panelu sterowania.

(5) Wprowadź hasło (32 znaki lub mniej) i naciśnij przycisk [Tak].



Jeśli ustawione zostało hasło główne i dodatkowe (służące do otwierania pliku), należy wprowadzić hasło główne.



ZMIANA FORMATU PAPIERU I KONTYNUACJA DRUKU PRZY BRAKU PAPIERU

Jeśli drukowanie się zatrzyma, ponieważ w urządzeniu skończy się papier lub w urządzeniu nie będzie papieru o formacie ustawionym w sterowniku, na ekranie na panelu sterowniczym pojawi się odpowiedni komunikat. Drukowanie rozpocznie się automatycznie po załadowaniu papieru do urządzenia. Jeżeli papier w wybranym formacie nie jest dostępny, można użyć papieru ułożonego w innym podajniku.



Jeśli format papieru zostanie zmieniony, drukowanie może się odbywać nieprawidłowo; np. fragment tekstu lub obrazu może wystawać poza obszar drukowania.

- (1) **Naciśnij wskaźnik statusu zadania.**
- (2) **Naciśnij przycisk odpowiadający zadaniu, przy którym widać komunikat "Brak papieru".**
- (3) **Naciśnij przycisk [Ponownie wybierz papier] na panelu sterowania.**
- (4) **Naciśnij przycisk podajnika zawierającego papier, który ma zostać użyty, a następnie naciśnij [OK].**



FUNKCJA ZWALNIANIA WYDRUKU

FUNKCJA ZWALNIANIA WYDRUKU

Jeśli w jednej sieci znajduje się kilka urządzeń obsługujących funkcję zwalniania wydruku, funkcja pozwala zapisać dane w pamięci urządzenia skonfigurowanego jako podstawowe, a następnie wydrukować dane zapisane w pamięci urządzenia dodatkowego (można skonfigurować wiele urządzeń dodatkowych).



DRUKOWANIE W GRUPACH

Urządzenia podstawowe i dodatkowe można ze sobą grupować.

Wybierz zarejestrowaną grupę i wybierz dla niej funkcję zwalniania wydruku.

Ustawienia zwalniania wydruku, takie jak urządzenie podstawowe, urządzenie dodatkowe i ustawienia grupy, można skonfigurować z poziomu strony WWW (administrator) w menu [Ustawienia systemowe] → [Ustawienia drukowania] → [Ustawienia zwalniania wydruku].

[Ustawienia zwalniania druku \(strona 9-77\)](#)

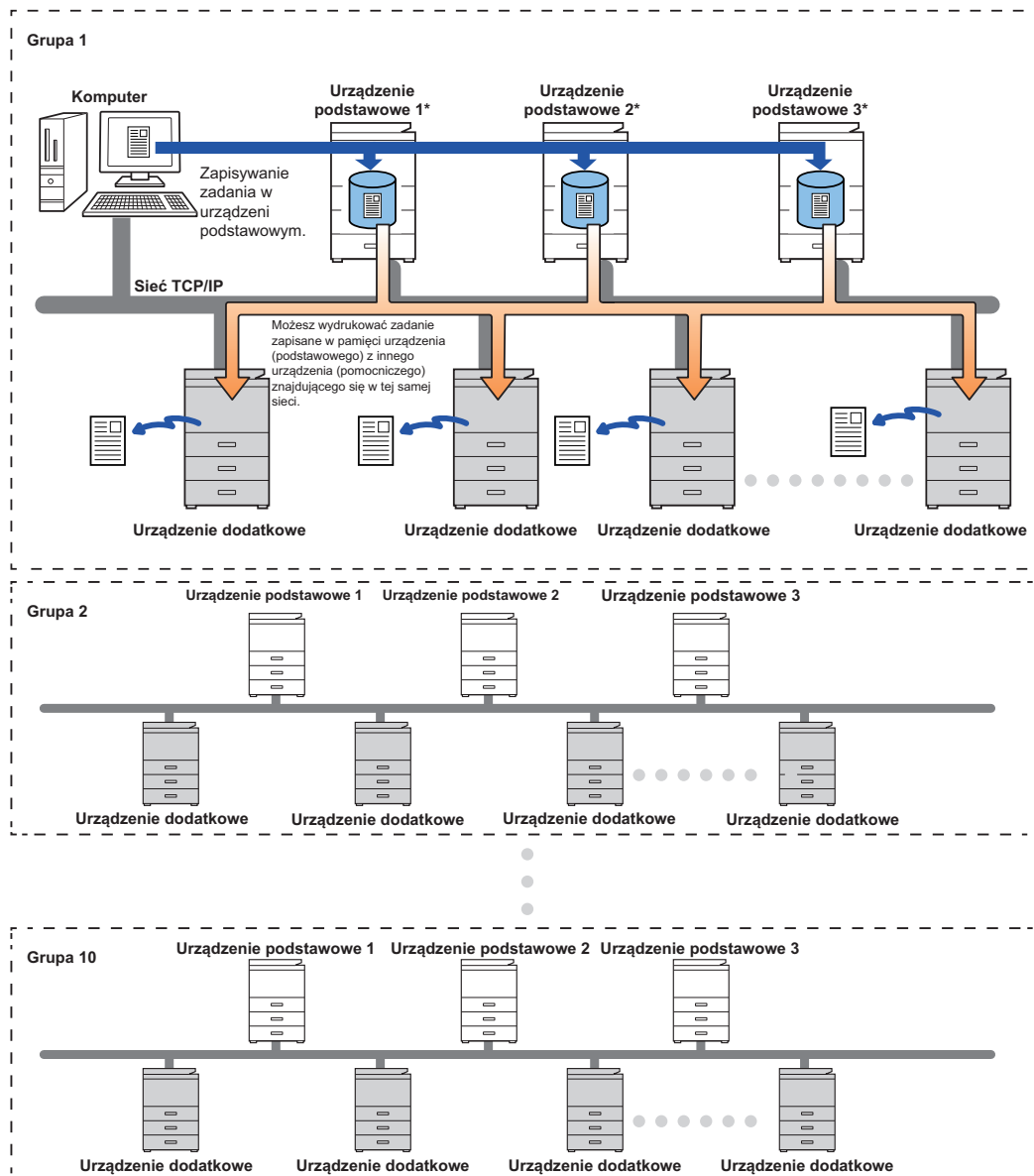

W sprawie modeli z funkcją zwalniania druku oraz liczby urządzeń pomocniczych, które mogą być obsługiwane przez dane urządzenie podstawowe, skonsultuj się ze sprzedawcą.

*Dostępne dla modeli z dyskiem lokalnym.



- Można ustawić do 3 urządzeń podstawowych.
- W ramach funkcji drukowania w grupach można rejestrować maksymalnie 10 grup.
- Jeśli opcja autoryzacji użytkowników jest włączona, możliwe jest drukowanie tylko zadań zalogowanego użytkownika.
- W środowisku z różnymi modelami niektóre sterowniki drukarek mogą nie zapewnić oczekiwanego wyniku drukowania.



PRZED UŻYCIEM FUNKCJI ZWALNIANIA WYDRUKU

W niniejszej części opisano ustawienia, które musisz skonfigurować przed skorzystaniem z funkcji zwalniania wydruku.

WYMAGANE USTAWIENIA URZĄDZENIA

Korzystanie z funkcji zwalniania wydruku można skonfigurować w trybie ustawień (administrator).

Określanie stałego adresu IP urządzenia

Jeśli urządzenie jest używane w środowisku DHCP, jego adres IP może ulec zmianie. W takim przypadku wysłanie danych zadania zwalniania wydruku do urządzenia będzie niemożliwe.

Dodawanie ikony zwalniania wydruku do ekranu głównego

To ustawienie nie jest konieczne, jeśli została już dodana ikona zwalniania wydruku.

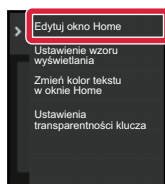
1

Naciśnij przycisk [Edytuj okno Home] na panelu sterowania.

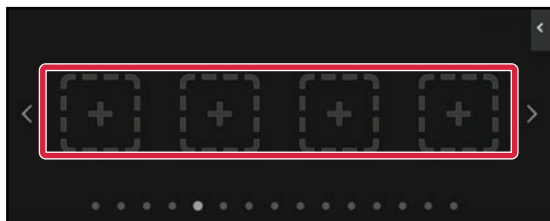
2

W trybie edycji ekranu głównego naciśnij obszar, do którego nie jest przypisany żaden przycisk skrót.

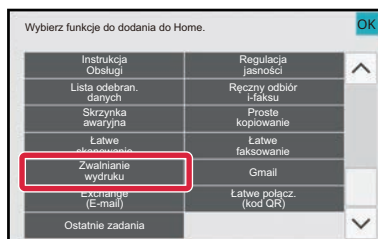
3

Naciśnij przycisk [Zwalnianie wydruku].

4

Naciśnij przycisk [Kon. edyc.].

Nastąpi wyjście z trybu edycji ekranu głównego i ponownie wyświetlony zostanie ekran główny.



INSTALOWANIE STEROWNIKA DRUKARKI URZĄDZENIA PODSTAWOWEGO

Zainstaluj sterownik drukarki urządzenia podstawowego na komputerze. Procedurę instalacji sterownika drukarki opisano w dokumencie Instrukcja instalacji oprogramowania.



KORZYSTANIE Z FUNKCJI ZWALNIANIA WYDRUKU

W niniejszej części opisano, jak zapisywać zadania w pamięci urządzenia podstawowego oraz jak wybierać zadania do wydruku za pomocą urządzenia pomocniczego.

ZAPISYWANIE ZADANIA W URZĄDZENIU PODSTAWOWYM ZA POMOCĄ KOMPUTERA

Jeśli dla urządzenia włączono opcję autoryzacji użytkownika, aby móc drukować, na ekranie ustawień sterownika drukarki musisz wprowadzić dane użytkownika (login, hasło itp.).* Informacje na temat ustawień można znaleźć w części "[FUNKCJA DRUKARKI \(strona 4-3\)](#)".

* Wymagane dane użytkownika różnią się w zależności od aktywnej metody autoryzacji. Dane można uzyskać od administratora.



- Sprawdź format i typ papieru używanego do wydruku.
- Wybierz docelowy format i typ papieru obsługiwane przez urządzenie.
- Wydruk może nie być możliwy w przypadku wybrania formatu i papieru nieodpowiedniego dla danego urządzenia.

W środowisku Windows

1

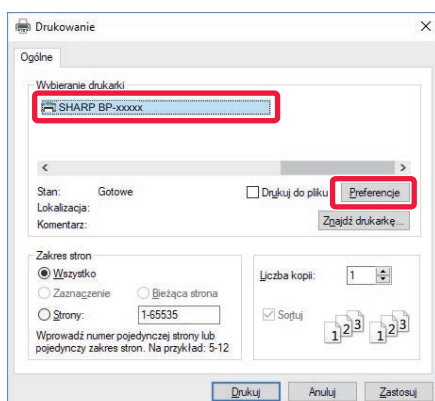

Otwórz okno właściwości sterownika drukarki.

- (1) Wybierz sterownik drukarki urządzenia podstawowego.
- (2) Kliknij przycisk [Preferencje].



2

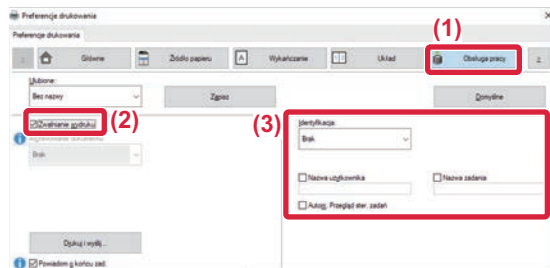

Skonfiguruj funkcję zwalniania wydruku.

- (1) Kliknij kartę [Obsługa pracy].
- (2) Zaznacz pole wyboru [Zwalnianie wydruku] .
- (3) Wprowadź wymagane dane użytkownika.
Więcej informacji znajduje się w części "[Ustawienia identyfikacji użytkowników \(strona 9-134\)](#)".



- Nie można jednocześnie korzystać z funkcji zwalniania wydruku i funkcji przechowywania dokumentów.
- Liczbę kopii i ustawienia kolorów można ustawić w czasie drukowania.
- Jeśli wybrane zostanie ustawienie [Zwalnianie wydruku] w oknie [Polityka druku] na karcie [Konfiguracja], funkcja ta zawsze będzie włączona, a informacje o niektórych funkcjach nie będą już widoczne na ekranie ustawień druku.
- Jeśli ilość wolnego miejsca w pamięci urządzenia podstawowego nie przekracza 10 MB, zadanie nie zostanie zapisane. Usuń zbędne zadania i wydrukuj ponownie.

3



Wybierz odpowiednie ustawienia wydruku, a następnie kliknij przycisk [OK].

4

Rozpocznij drukowanie.

W środowisku macOS

1

W aplikacji z menu [Print] wybierz polecenie [File]. Upewnij się, że wybrano odpowiednią nazwę urządzenia.



2

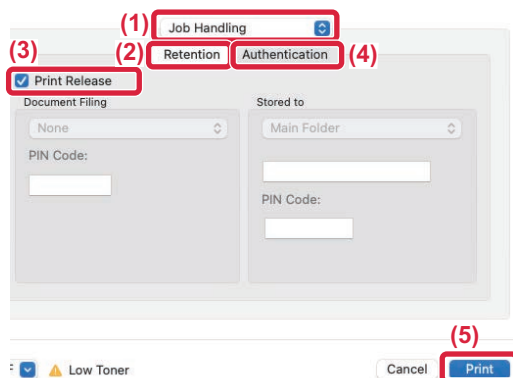

Skonfiguruj funkcję zwalniania wydruku.

(1) Wybierz [Job Handling].

W systemach macOS 13 i macOS 14 opcja [Job Handling] znajduje się w menu "Printer Options".

(2) Kliknij przycisk [Retention].

(3) Zaznacz pole wyboru [Print Release] .

(4) Kliknij przycisk [Authentication] i wprowadź wymagane dane użytkownika.

Jeśli opcja autoryzacji użytkownika jest wyłączona, ten etap można pominąć.

Więcej informacji znajduje się w części "[Ustawienia identyfikacji użytkowników \(strona 9-134\)](#)".

(5) Wybierz inne odpowiednie ustawienia wydruku, a następnie kliknij przycisk [Print].



- Nie można jednocześnie korzystać z funkcji zwalniania wydruku i funkcji przechowywania dokumentów.
- Liczbę kopii i ustawienia kolorów można ustawić w czasie drukowania.
- Jeśli ilość wolnego miejsca w pamięci urządzenia podstawowego nie przekracza 10 MB, zadanie nie zostanie zapisane. Usuń zbędne zadania i wydrukuj ponownie.

3

Rozpocznij drukowanie.



DRUKOWANIE/USUWANIE ZADANIA ZAPISANEGO W URZĄDZENIU PODSTAWOWYM ZA POMOCĄ URZĄDZENIA POMOCNICZEGO

W niniejszej części wyjaśniono, jak drukować i usuwać zapisane zadania za pomocą urządzenia pomocniczego.

1

Na ekranie głównym naciśnij przycisk [Zwalnianie wydruku].

- Wyświetlona zostanie lista zadań zapisanych w pamięci urządzenia podstawowego.
- Jeśli zasilanie urządzenia podstawowego jest wyłączone, zamiast listy zadań wyświetlony zostanie komunikat.

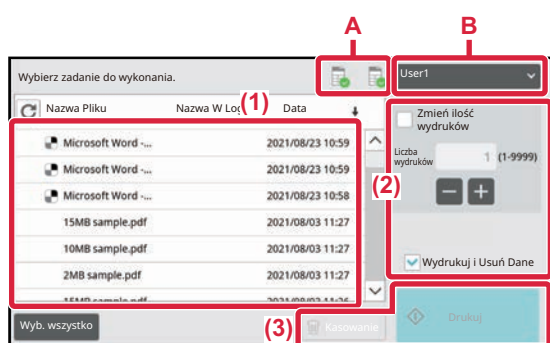
2

Wydrukuj lub usuń wybrane zadanie.

(1) Naciśnij zadanie, które chcesz wydrukować lub usunąć. Pole wyboru zostanie zaznaczone .

Możesz wybrać więcej niż jedno zadanie. Przycisk [Wyb. wszystko] pozwala zaznaczyć wszystkie zadania.

(2) Skonfiguruj ustawienia drukowania.

Aby po zakończeniu drukowania usunąć zadanie z pamięci urządzenia podstawowego, zaznacz pole wyboru [Wydrukuj i Usuń Dane] . (Ten krok nie jest wymagany w przypadku samego usuwania zadania).

(3) Rozpocznij drukowanie lub usuwanie.

Jeśli usuwasz zadanie, wyświetlony zostanie ekran potwierdzenia. Wybierz [Tak], aby usunąć.

A: Ikona urządzenia

Wyświetlany jest status komunikacji z urządzeniem podstawowym. Po dotknięciu ikony urządzenia wyświetlą się szczegółowe informacje.

B: Menu rozwijane

Wyświetlane jest, jeśli używana jest funkcja współpracy w grupie MFP.

Po wybraniu z menu rozwijanego innej grupy MFP wyświetlą się zadania drukowania przypisane do tej grupy MFP.



Jeśli opcja autoryzacji użytkowników jest włączona, wyświetlane są tylko zadania drukowania zalogowanego użytkownika.



- Jeśli urządzenie pomocnicze jest urządzeniem monochromatycznym, [Druk Cz-B] nie pojawia się, a zadania zapisane w kolorze zostaną wydrukowane w kolorze czarno-białym.
- Kiedy urządzenie pomocnicze jest urządzeniem kolorowym, zadania zapisane w kolorze czarno-białym są drukowane w kolorze czarno-białym, nawet jeśli nie zaznaczono pola wyboru [Druk Cz-B] .
- Jeśli wybrane polecenie, np. zszywanie, nie może zostać zrealizowane ponieważ urządzenie pomocnicze nie posiada odpowiedniej opcji, dane ustawienie zostanie zignorowane.
- Jeśli zadanie dotyczy wydruku pliku PS, urządzenie pomocnicze musi obsługiwać pliki PS, aby zadanie zostało zrealizowane.



DODATEK

LISTA PARAMETRÓW STEROWNIKA DRUKARKI

Informacje o poszczególnych ustawieniach zawiera Pomoc do sterownika drukarki.

[EKRAN USTAWIEŃ STEROWNIKA DRUKARKI/KORZYSTANIE Z POMOCY \(strona 4-6\)](#)



Sposób działania poszczególnych funkcji w sterownikach Windows PPD i macOS PS zależy od wersji systemu operacyjnego i aplikacji.

Główne

Funkcja	PCL6	PS	Windows PPD	macOS PS
Kopie	1-9999	1-9999	1-9999	1-9999
Sortuj	Tak	Tak	Tak	Tak
Format oryginalny	Tak	Tak	Tak	Tak
Format wyjściowy	Tak	Tak	Nie	Nie
Orientacja	Tak	Tak	Tak	Tak
Dopasuj do form. papieru	Nie	Nie	Nie	Tak
Zoom	Tak	Tak	Nie	Nie
Dwustronne	Tak	Tak	Tak	Tak
N stron na ark. (N-Up)	2, 4, 6, 8, 9, 16	2, 4, 6, 8, 9, 16	2, 4, 6, 9, 16	2, 4, 6, 9, 16
Zszywka	Tak	Tak	Tak	Tak
Archiwowanie dokumentu	Tak	Tak	Nie	Tak
Tryb Kolorowy	Tak	Tak	Tak	Tak



- Zoom (PCL6/Windows PPD/macOS PS): Proporcje w poziomie i w pionie nie mogą być ustawiane niezależnie.
- Zszywacz: Jeśli zamontowano finisz wewnątrz.

Źródło papieru

Funkcja	PCL6	PS	Windows PPD	macOS PS
Format wyjściowy	Tak	Tak	Nie	Nie
Kaseta z papierem	Tak	Tak	Tak	Tak
Typ papieru	Tak	Tak	Tak	Tak
Status tacy	Tak	Tak	Nie	Nie



Wykańczanie

Funkcja	PCL6	PS	Windows PPD	macOS PS
Zszywka	Tak	Tak	Tak	Tak
Rozsuniecie	Tak	Tak	Tak	Tak
Strona separatora	Tak	Tak	Nie	Tak



Zszywka: Jeśli zamontowano finisz wewnątrz.

Układ

Funkcja	PCL6	PS	Windows PPD	macOS PS
Dwustronne	Tak	Tak	Tak	Tak
Przekładki Rozdziałów	Tak	Nie	Nie	Nie
Broszura	Tak	Tak	Tak	Tak
N stron na ark. (N-Up)	Nr strony	2, 4, 6, 8, 9, 16	2, 4, 6, 8, 9, 16	2, 4, 6, 9, 16
	Powtarzanie	Tak	Nie	Nie
	Ułożenie	Tak	Tak	Tak
	Obramowanie	Tak	Tak	Tak
	N-Up z okładką	Tak	Nie	Nie
	100% przy N stron na ark.	Tak	Tak	Nie
Drukowanie Plakatu	Tak	Tak	Nie	Nie
Położenie druku	Przesunięcie marginesu	0 mm do 30 mm (0 cali do 1,2 cala)	0 mm do 30 mm (0 cali do 1,2 cala)	0 mm do 30 mm (0 cali do 1,2 cala)
	Niestandardowy	Tak	Tak	Nie

Obsługa pracy

Funkcja	PCL6	PS	Windows PPD	macOS PS
Zwalnianie wydruku	Tak	Tak	Nie	Tak
Przechowywanie dokumentów	Tak	Tak	Nie	Tak
Utwórz plik PDF do przeglądania w komputerze	Tak	Nie	Nie	Nie
Drukowanie i Wysyłanie	Tak	Nie	Nie	Nie
Powiadom o zakończeniu zadania	Tak	Tak	Nie	Nie
Autoryzacja	Tak	Tak	Nie	Tak



Przekładki

Funkcja	PCL6	PS	Windows PPD	macOS PS
Okładki/przekładki	Tak	Tak	Tak	Tak
Przezroczyste przekładki	Tak	Tak	Nie	Tak
Duplikat	Tak	Tak	Nie	Nie



Okładki/Przekładki (Windows PPD/macOS PS): Można dołączać tylko okładki.

Stemplowanie

Funkcja	PCL6	PS	Windows PPD	macOS PS
Znak wodny	Tak	Tak	Tak	Tak
Obraz Pieczęci	Tak	Tak	Nie	Nie
Nakładka	Tak	Tak	Nie	Nie
Ukryty wzór	Tak	Nie	Nie	Nie
Stempel kopii	Tak	Nie	Nie	Nie

Jakość obrazu

Funkcja	PCL6	PS	Windows PPD	macOS PS
Tryb drukowania	Tak	Tak	Tak	Tak
Tryb graficzny	Tak	Nie	Nie	Nie
Kompr. czcionek rastrowych	Tak	Tak	Nie	Nie
Ostrość	Tak	Tak	Tak	Tak
Screening	Tak	Tak	Tak	Tak
Wygładzanie	Tak	Tak	Tak	Tak
Tekst na czarno	Tak	Tak	Nie	Nie
Gr. wekt. na czarno	Tak	Tak	Nie	Nie
Oszczędzanie tonera	Tak	Tak	Tak	Tak
Tryb Kolorowy	Tak	Tak	Tak	Tak
Typ Obrazu	Tak	Tak	Tak	Tak
Zaawansowany Kolor	Tak	Tak	Tak	Tak
Regulacja koloru	Tak	Tak	Nie	Tak
Czcionka	Tak	Tak	Tak	Nie
Szerokość linii	Tak	Nie	Nie	Nie



Oszczędzanie Tonera: To ustawienie może nie działać w niektórych aplikacjach i systemach operacyjnych.



Szczegółowe ustawienia

Funkcja	PCL6	PS	Windows PPD	macOS PS
Odbicie lustrzane	Nie	Tak	Tak	Tak
Informacje o błędach PS	Nie	Tak	Tak	Nie
Akceptacja PS	Nie	Tak	Nie	Nie
Kompresja zadania	Nie	Tak	Nie	Nie
Drukowanie tandem	Tak	Tak	Nie	Nie
Zablok. druk. pustej strony	Tak	Tak	Nie	Nie
Rejestracja własnego obrazu	Tak	Nie	Nie	Nie
Inne ustawienia				
• Rozdz. Wejściowa	Tak	Tak	Nie	Nie
• Cieniowanie	Tak	Nie	Nie	Nie
• Format Bufora Danych	Tak	Tak	Nie	Nie
• Obszar Druku	Tak	Tak	Nie	Nie
• Styl funkcji Rip	Tak	Tak	Nie	Tak
• Styl dupleksu	Tak	Tak	Nie	Nie
• Korekcja obrazu CMYK	Nie	Tak	Nie	Nie
• Skracanie Nazwy Zadania	Tak	Tak	Nie	Nie
• Dla JPEG korzyst. sterownik	Tak	Tak	Nie	Nie
• Rozwiń	Nie	Nie	Nie	Nie
• Pogrub delikatne linie	Tak	Nie	Nie	Nie
• Precyzyjny tekst	Tak	Tak	Tak	Tak
• Regulacja Tekst/Linia	Tak	Tak	Tak	Tak
• Regulacja konturu Tekstu/Linii	Tak	Tak	Tak	Tak
• Korekcja obrazu	Tak	Tak	Tak	Tak
• Priorytet Ust. Sterownika	Tak	Tak	Nie	Nie



OKREŚLANIE KODU PŁATNOŚCI PRZY UŻYCIU STEROWNIKA DRUKARKI

Możesz wprowadzić kod płatności, używając drukarki urządzenia.

Ogólne informacje o kodzie płatności zawiera sekcja "[KOD PŁATNOŚCI \(strona 8-25\)](#)".

WŁĄCZANIE KODU PŁATNOŚCI

To ustawienie jest wymagane jedynie w środowisku Windows (zawsze można z niego skorzystać w środowisku macOS).

1 Kliknij przycisk [Start], wybierz [Ustawienia] → [Urządzenie] → [Urządzenia i drukarki].



- Windows 11: kliknij przycisk [Start], wybierz [Bluetooth i urządzenia] → [Drukarki i skanery].
- W systemie Windows Server 2012 kliknij prawym przyciskiem myszy przycisk [Start], wybierz [Panel sterowania] → [Wyświetl urządzenia i drukarki] (lub [Urządzenia i drukarki]).

2 Kliknij prawym przyciskiem myszy ikonę sterownika drukarki odpowiadającą urządzeniu i wybierz opcję [Właściwości drukarki].

3

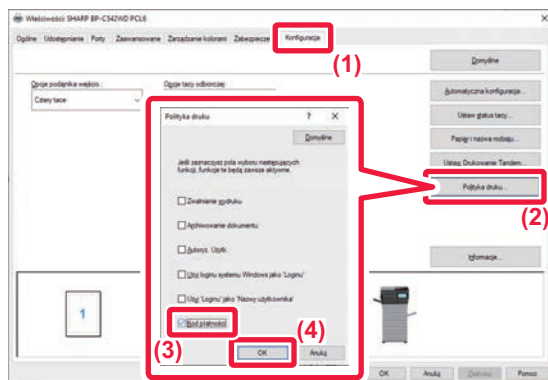

Określ kod płatności

- (1) Kliknij kartę [Konfiguracja].
- (2) Kliknij przycisk [Polityka druku].
- (3) Ustaw pole wyboru [Kod płatności] na ,
- (4) Kliknij przycisk [OK].



Windows

Gdy rozpocznie się drukowanie, zostanie wyświetlony ekran ustawiania kodu płatności.

Wprowadź kod główny i dodatkowy, a następnie kliknij przycisk [OK].

Aby zapisać określony kod płatności, ustaw opcję [Zawsze używaj tego kodu projektu] na .



- Można kliknąć przycisk [Kod płatności], aby wywołać listę kodów płatności urządzenia i wybrać z niej kod płatności.
- Jeśli rozpocząłeś drukowanie bez określenia kodu płatności, w dzienniku zadań zostanie zapisany kod użycia.

macOS

(1) Wybierz [Billing Code].

W systemach macOS 13 i macOS 14 opcja [Billing Code] znajduje się w menu "Printer Options".

(2) Wprowadź kod główny i dodatkowy.



AUTORYZACJA POPRZEZ LOGOWANIE SINGLE SIGN-ON

W przypadku autoryzacji użytkownika musisz wprowadzić swoją nazwę użytkownika i hasło, aby drukować z wykorzystaniem sterownika drukarki.

Z funkcji logowania Single Sign-on można korzystać, jeśli zarówno na urządzeniu, jak i na komputerze przeprowadzana jest autoryzacja Active Directory.

W przypadku korzystania z tej funkcji oraz drukowania z wykorzystaniem sterownika drukarki zadanie drukowania jest wysyłane do urządzenia przy użyciu danych uwierzytelniania podawanych podczas logowania się do komputera. Takie rozwiązanie umożliwia łatwe drukowanie z wykorzystaniem sterownika drukarki bez konieczności wprowadzania nazwy użytkownika lub hasła za każdym razem podczas drukowania przy włączonej funkcji autoryzacji użytkownika.



Autoryzacja Single Sign-on wymaga przeprowadzenia autoryzacji Active Directory na urządzeniu i na komputerze. Ta opcja jest możliwa tylko w przypadku komputerów z systemem Windows.

USTAWIENIE

Wcześniej włącz opcję Active Directory na urządzeniu. Informacje na temat Active Directory można znaleźć w rozdziale "[FUNKCJA POŁĄCZENIA Z USŁUGĄ ACTIVE DIRECTORY \(strona 8-24\)](#)". Po włączeniu opcji Active Directory skonfiguruj poniższe ustawienia w sterowniku drukarki.

(1) Kliknij przycisk [Start], wybierz [Ustawienia] → [Urządzenie] → [Urządzenia i drukarki].

- Windows 11: kliknij przycisk [Start], wybierz [Bluetooth i urządzenia] → [Drukarki i skanery].
- W systemie Windows Server 2012 kliknij prawym przyciskiem myszy przycisk [Start], wybierz [Panel sterowania] → [Wyświetl urządzenia i drukarki] (lub [Urządzenia i drukarki]).

(2) Kliknij prawym przyciskiem myszy ikonę sterownika drukarki urządzenia i wybierz [Właściwości drukarki].

Wyświetlą się właściwości drukarki.

(3) Kliknij kartę [Konfiguracja].

(4) W polu wyboru [Logowanie Single Sign-on] zaznacz opcję .

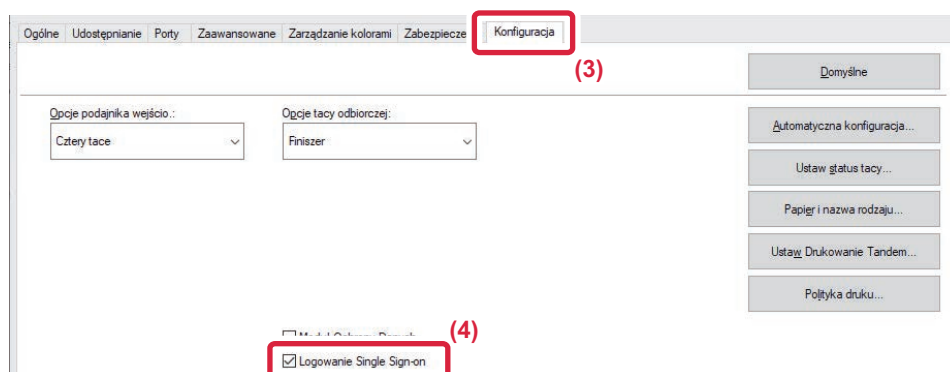



Opcje autoryzacji

Tę metodę autoryzacji opisano w sekcji "[DRUKOWANIE PRZY WŁĄCZONEJ FUNKCJI AUTORYZACJI UŻYTKOWNIKA \(strona 4-9\)](#)".

(1) Kliknij kartę [Obsługa pracy].

(2) W polu [Autoryzacja] wybierz opcję [Logowanie Single Sign-on].



- Autoryzację Single Sign-on można również wybrać w oknie dialogowym Obsługa pracy oraz Autoryzacja użytkownika.
- Po włączeniu funkcji logowania Single Sign-on nie można użyć funkcji [Drukowanie i wysyłanie].
- W przypadku zalogowania się do urządzenia na dane konto użytkownika przed skorzystaniem z funkcji logowania Single Sign-on będziesz posiadać uprawnienia użytkownika tego konta.
Jeśli korzystasz z funkcji logowania Single Sign-on bez logowania się do urządzenia, będziesz posiadać uprawnienia użytkownika "Użytkownik". Wówczas pewne funkcje mogą być niedostępne.
- W przypadku korzystania z funkcji logowania Single Sign-on bez logowania się do urządzenia nazwą użytkownika w rejestrze zadań będzie nazwa ustawiona przez sterownik drukarki. Jeśli nazwa użytkownika nie została nadana przez sterownik drukarki, nazwą użytkownika w rejestrze zadań będzie nazwa komputera.



FAKS

PRZED ROZPOCZĘCIEM UŻYWANIA URZĄDZENIA JAKO FAKSU

PRZED ROZPOCZĘCIEM UŻYWANIA URZĄDZENIA JAKO FAKSU	5-3
TRYB FAKSU	5-6
TRYB ŁATWY	5-6
TRYB NORMALNY	5-8
WYBIERANIE TRYBU FAKSOWANIA	5-9
PRZYCISK [R]	5-9
SEKWENCJA TRANSMISJI FAKSU	5-10

WPROWADZANIE ODBIORCÓW

WPROWADZANIE ODBIORCÓW	5-12
WPROWADZANIE NUMERU ODBIORCY ZA POMOCĄ KŁAWISZY NUMERYCZNYCH	5-12
WYWOŁYWANIE ODBIORCY Z KSIĄŻKI ADRESOWEJ	5-13
WYBRANIE ODBIORCY	5-15
UŻYWANIE NUMERU WYSZUKIWANIA DO WYWOŁANIA ODBIORCY	5-16
WYWOŁYWANIE ODBIORCÓW Z GLOBALNEJ KSIĄŻKI ADRESOWEJ	5-17
WYWOŁYWANIE ODBIORCÓW Z MOBILNEJ KSIĄŻKI ADRESOWEJ	5-19
KORZYSTANIE Z REJESTRU TRANSMISJI W CELU PONOWNEGO WYSŁANIA	5-21
WYSYŁANIE POPRZEZ WYBIERANIE ŁAŃCUCHOWE	5-23

PODSTAWOWE METODY TRANSMISJI

PODSTAWOWE METODY TRANSMISJI	5-24
METODY TRANSMISJI FAKSU	5-24
ORIENTACJA ORYGINAŁU	5-26
AUTOMATYCZNE POMNIEJSZANIE PRZESYŁANEGO OBRAZU	5-27
FORMATY ORYGINAŁÓW, KTÓRE MOŻNA WYSYŁAĆ	5-27
GDY LINIA JEST ZAJĘTA	5-27
GDY WYSTĄPI BŁĄD KOMUNIKACJI	5-27
TRYB POTWIERDZANIA ODBIORCY FAKSU	5-28
SPRAWDZANIE OBRAZU DO WYSŁANIA	5-29
METODY TRANSMISJI FAKSU	5-30
KORZYSTANIE Z AUTOMATYCZNEGO PODAJNIKA DOKUMENTÓW PODCZAS TRANSMISJI	5-30
UŻYWANIE AUTOMATYCZNEGO PODAJNIKA DOKUMENTÓW DO WYSYŁANIA FAKSÓW W TRYBIE BEZPOŚREDNIM TX	5-32
KORZYSTANIE Z SZYBY DOKUMENTÓW PODCZAS TRANSMISJI	5-34
UŻYWANIE SZYBY DOKUMENTU DO WYSYŁANIA FAKSU W TRYBIE BEZPOŚREDNIM TX	5-36
TRANSMISJA Z UŻYCIEM GŁOŚNIKA	5-38

WYSYŁANIE TEGO SAMEGO FAKSU DO WIELU ODBIORCÓW (TRANSMISJA ROZSYŁANIA)	5-39
PONOWNE WYSYŁANIE DO ODBIORCÓW, DO KTÓRYCH TRANSMISJA ROZSYŁANIA SIĘ NIE POWIODŁA	5-42
WYSYŁANIE FAKSU BEZPOŚREDNIO Z KOMPUTERA (PC-Faks)	5-44
USUWANIE REJESTRU TRANSMISJI	5-45
KONFIGUROWANIE SKANOWANIA ORYGINAŁÓW	5-45
AUTOMATYCZNE SKANOWANIE OBU STRON ORYGINAŁU (2-stronny oryg.)	5-45
USTAWIANIE FORMATU SKANOWANIA ORYGINAŁU W PRZEŁOŻENIU NA FORMAT PAPIERU	5-47
USTAWIANIE FORMATU SKANOWANIA ORYGINAŁU PRZY UŻYCIU WARTOŚCI LICZBOWYCH	5-49
PROGRAMOWANIE CZĘSTO UŻYWANYCH FORMATÓW ORYGINAŁÓW	5-51
USTAWIANIE FORMATU WYSYŁANIA OBRAZU	5-55
ZMIENIANIE EKSPOZYCJI	5-57
ZMIANA ROZDZIELCZOŚCI	5-58

ODBIERANIE FAKSU

ODBIÓR FAKSU	5-59
AUTOMATYCZNE ODBIERANIE FAKSU	5-59
RĘCZNE ODBIERANIE FAKSU	5-61
DRUKOWANIE OTRZYMANYCH DANYCH	5-62
DRUKOWANIE FAKSU ZABEZPIECZONEGO KODEM PIN (Ustawienia wstrzymania wydruku otrzymanych danych)	5-62
DRUKOWANIE OTRZYMANYCH DANYCH O OKREŚLONEJ GODZINIE	5-64
SPRAWDZANIE OBRAZU PRZED WYDRUKOWANIEM	5-65
PRZEKAZYWANIE OTRZYMANYCH DANYCH	5-67
PRZEKAZYWANIE OTRZYMANYCH FAKSÓW (PRZEKAZYWANIE DANYCH FAKSÓW)	5-67
PRZEKAZYWANIE ODEBRANYCH DANYCH DO ZAPROGRAMOWANYCH ODBIORCÓW (USTAWIENIA RUCHU PRZYCHODZĄCEGO)	5-69
ZAPISYWANIE OTRZYMANYCH FAKSÓW W PAMIĘCI URZĄDZENIA (PRZEKIEROWANIE WEWNĘTRZNE)	5-73
RĘCZNE PRZEKAZYWANIE OTRZYMANYCH DANYCH	5-75
ZAPISYWANIE OTRZYMANYCH DANYCH	5-76



**INNE FUNKCJE**

FUNKCJE PODSTAWOWE	5-77
ZAPISYWANIE OPERACJI FAKSOWANIA (PROGRAM)	5-78
ZDALNA OBSŁUGA WYSYŁANIA I ODBIERANIA FAKSU ..	5-81
WYBIERANIE NUMERU FAKSU I INICJOWANIE ODBIORU (POLLING)	5-81
RĘCZNE INICJOWANIE ODBIORU FAKSU	5-83
FUNKCJE ZWIĄZANE Z NADAWCĄ	5-84
DODAWANIE DO FAKSÓW INFORMACJI O NADAWCY (WYS. WŁASNEGO NUMERU FAKSU)	5-84
TYMCZASOWA ZMIANA INFORMACJI O NADAWCY (WYBIERZ WŁASNĄ NAZWĘ)	5-86
OKREŚLANIE KONKRETNEGO ZASTOSOWANIA	5-88
ZMIANA USTAWIEŃ DRUKOWANIA RAPORTU TRANSAKCJI (RAPORT TRANSAKCJI)	5-88
FUNKCJE PAMIĘCI POLLINGU	5-90
WYSYŁANIE FAKSU, GDY INNE URZĄDZENIE STOSUJE POLLING WZGLĘDEM DANEGO URZĄDZENIA (PAMIĘĆ POLLINGU)	5-90
BLOKOWANIE DOSTĘPU POLLINGU (USTAWIENIE BEZPIECZEŃSTWA POLLINGU)	5-91
SKANOWANIE DOKUMENTU DO PAMIĘCI POLLINGU ..	5-91
SPRAWDZANIE DOKUMENTU W BLOKU PUBLICZNYM ..	5-93
USUWANIE DOKUMENTU Z BLOKU PUBLICZNEGO ..	5-94

REALIZACJA KOMUNIKACJI ZA POMOCĄ KODU F

KOMUNIKACJA ZA POMOCĄ KODU F	5-95
KOMUNIKACJA ZA POMOCĄ KODU F	5-95
TWORZENIE BLOKÓW PAMIĘCI W URZĄDZENIU NA POTRZEBY KOMUNIKACJI ZA POMOCĄ F-KODU ..	5-96
Wybieranie numeru w trybie kodu F	5-97
POUFNA TRANSMISJA F-KODU	5-98
TRANSMISJA POUFNA Z UŻYCIEM KODÓW F	5-98
SPRAWDZANIE FAKSÓW ODEBRANYCH W POUFNEJ TRANSMISJI Z KODEM F	5-100
ODBIÓR POLLINGU PRZY UŻYCIU KODÓW F	5-102
SKANOWANIE DOKUMENTU DO BLOKU PAMIĘCI NA POTRZEBY TRANSMISJI POLLINGU W TRYBIE KODU F ..	5-104
SPRAWDZANIE DOKUMENTU W BLOKU PAMIĘCI POLLINGU W TRYBIE KODU F	5-106
USUWANIE DOKUMENTU ZAPISANEGO NA POTRZEBY TRANSMISJI POLLINGU W TRYBIE KODU F	5-107
ŻĄDANIE TRANSMISJI ROZSYŁANIA Z ZASTOSOWANIEM KODÓW F	5-108
TRANSMISJA ROZSYŁANIA Z UŻYCIEM KODÓW F ..	5-110

KORZYSTANIE Z TELEFONU ZEWNĘTRZNEGO

PODŁĄCZANIE TELEFONU ZEWNĘTRZNEGO	5-111
PODŁĄCZANIE TELEFONU ZEWNĘTRZNEGO	5-111
ODBIERANIE FAKSU PO ODEBRANIU POŁĄCZENIA TELEFONICZNEGO NA TELEFONIE ZEWNĘTRZNYM (ODBIERANIE ZDALNE)	5-112
WYKONYWANIE I ODBIERANIE POŁĄCZEŃ TELEFONICZNYCH	5-113

SPRAWDZANIE STATUSU KOMUNIKACJI

ZADANIA FAKSU	5-114
ZAKOŃCZONE ZADANIA TRANSMISJI/ODBIORU FAKSU ..	5-115
ZADANIA ODBIORU FAKSU	5-115
WYSYŁANIA STEROWANE ZEGAREM	5-115
ZADANIA PONOWNEJ PRÓBY	5-115
ZADANIA ODBIORU Z WŁĄCZONYMI "USTAWIENIAMI TRASOWANIA PRZYCHODZĄCEGO"	5-115
ODEBRANE DANE NIE SĄ WYDRUKOWANE	5-115
ODEBRANY FAKS JEST DRUKOWANY	5-115
SPRAWDZANIE FUNKCJI WYSYŁANIA OBRAZÓW ..	5-116
DRUKOWANIE RAPORTÓW AKTYWNOŚCI WYSYŁANIA OBRAZÓW	5-116
INFORMACJE WIDOCZNE W KOLUMNIE WYNIKÓW ..	5-116



PRZED ROZPOCZĘCIEM UŻYWANIA URZĄDZENIA JAKO FAKSU

PRZED ROZPOCZĘCIEM UŻYWANIA URZĄDZENIA JAKO FAKSU

Aby użyć urządzenia jako faksu, podłącz i ustaw typ linii telefonicznej.

1

Podłączanie do linii telefonicznej.

Podłącz wtyczkę znajdującą się na jednym końcu przewodu linii telefonicznej do gniazda linii telefonicznej (LINE) urządzenia, aż do usłyszenia kliknięcia, a następnie podłącz drugą wtyczkę do gniazda telefonicznego w ścianie.

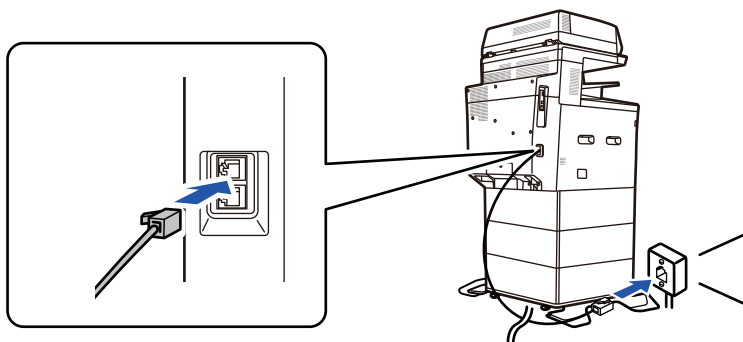

W niektórych krajach w celu podłączenia przewodu linii telefonicznej do gniazda telefonicznego w ścianie wymagany jest adapter, co przedstawia ilustracja.

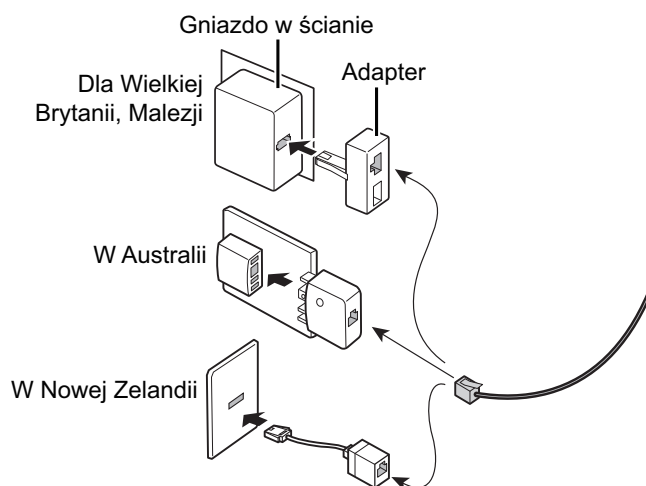

Jeśli kabel połączeniowy nie jest poprawnie podłączony, przy próbie wysłania hasła pojawi się komunikat "Wysyłanie nie powiodło się. Sprawdź połączenie sieciowe." Należy poprawnie podłączyć kabel połączeniowy.



2

Upewnij się, że wtyczka jest podłączona do gniazda zasilania.

Jeśli wskaźnik zasilania świeci się, wtyczka jest podłączona do gniazda zasilania. Jeśli wskaźnik zasilania nie świeci się, podłącz wtyczkę do gniazda zasilania.

[WŁĄCZANIE ZASILANIA \(strona 1-8\)](#)



Gdy aktywna jest opcja "Ustawienia (administratora)" → [Ustawienia Systemowe] → [Ustawienia Wysyłania Obrazów] → [Ustawienia Faksu] → [Ustawienia Warunków] → [Autom. Rozpoczęcie Drukowania], wówczas zasilanie automatycznie włącza się w momencie otrzymania faksu i następuje drukowanie faksu nawet jeśli urządzenie było wyłączone. Gdy opcja [Autom. Rozpoczęcie Drukowania] jest nieaktywna, a przycisk [Zasilanie] jest włączony, otrzymane dane zostają zapisane w pamięci urządzenia i wydrukowane dopiero po włączeniu zasilania.



Jeśli funkcja faksu ma zostać użyta oraz jeśli na przykład ma zostać przeprowadzona operacja wysyłania sterowanego zegarem (szczególnie w nocy), nie odłączaj przewodu zasilania od gniazda zasilania.

3

Ustawianie typu linii telefonicznej.

Ustawienia typu wybierania numeru należy skonfigurować zgodnie z typem używanej linii telefonicznej.

* Jeśli ustawienie jest niepoprawne, wybieranie może nie działać lub możliwe będzie łączenie się z odbiorcami innymi niż planowani.



- **Jeśli wymagane jest automatyczne ustawienie typu linii telefonicznej**

W "Ustawieniach (administratora)" wybierz opcje [Ustawienia Systemowe] → [Ustawienia Wysyłania Obrazów] → [Ustawienia Faksu] → [Ustawienia Domyślne] → [Ustawienie Trybu Wybierania Numeru], a następnie naciśnij przycisk [Autowybór].

- W razie potrzeby typ linii telefonicznej można ustawić ręcznie.

- **Takie ustawienie można aktywować tylko w Kanadzie.**

- Gdy funkcja Cyfrowej linii sieciowej jest włączona, poziom wysyłania będzie wynosił 15 dB lub mniej w przypadku podłączenia do linii cyfrowej. W "Ustawieniach (administratora)" wybierz [Ustawienia Systemowe] → [Ustawienia Wysyłania Obrazów] → [Ustawienia Faksu] → [Ustawienia Domyślne] → [Cyfrowa linia sieciowa].

4

Sprawdzenie daty i godziny.

Sprawdź, czy w urządzeniu jest ustawiona prawidłowa data i czas.



- **Ustawianie daty i godziny urządzenia:**

W menu "Ustawienia" wybierz [Ustawienia Systemowe] → [Ustawienia Podstawowe] → [Kontrola Urządzenia] → [Nastawianie Zegara].

5

Zapisywanie numeru faksu nadawcy.

Zapisz nazwę nadawcy w opcji [Nazwa Nadawcy], a numer faksu nadawcy w opcji [Nr. Faksu]. Pamiętaj, aby skonfigurować te informacje, ponieważ są one wymagane do uzyskania połączenia.



- **Zapisanie nazwy i adresu nadawcy:**

W "Ustawieniach (administratora)" wybierz [Ustawienia Systemowe] → [Ustawienia Wysyłania Obrazów] → [Ustawienia Podstawowe] → [Ustawienie Własnego Numeru i Nazwy] → [Rejestracja Danych Nadawcy].



Zapis adresów docelowych dla poszczególnych trybów skanowania w książce adresowej.

W przypadku korzystania z faksu wygodnie jest wcześniej zapisać adresy w książce adresowej. Informacje dotyczące używania książek adresowych i zapisywania w nich adresów podano w następujących rozdziałach.

[KSIĄŻKA ADRESOWA \(strona 6-15\)](#)

[ZAPISYWANIE ADRESÓW ZA POMOCĄ BEZPOŚREDNIEGO WPROWADZANIA \(strona 6-20\)](#)

[ZAPISYWANIE ADRESÓW ZA POMOCĄ GLOBALNEGO WYSZUKIWANIA ADRESU \(strona 6-21\)](#)

[ZAPISYWANIE ADRESÓW Z DZIENNIKÓW WYSYŁANIA FAKSÓW LUB OBRAZÓW \(strona 6-23\)](#)

[ZAPISYWANIE GRUP \(strona 6-25\)](#)



TRYB FAKSU

Istnieją dwa tryby faksowania: łatwe i normalne.

Tryb łatwy pozwala korzystać tylko z najczęściej używanych funkcji zapewniających bezproblemowe wykonanie większości zadań faksowania.

Jeśli wymagane jest wybranie ustawień szczegółowych lub funkcji specjalnych, należy użyć trybu normalnego. Z wszystkich funkcji można korzystać w trybie normalnym.

TRYB ŁATWY

W trybie łatwym można łatwo wybierać podstawowe ustawienia dla faksu.

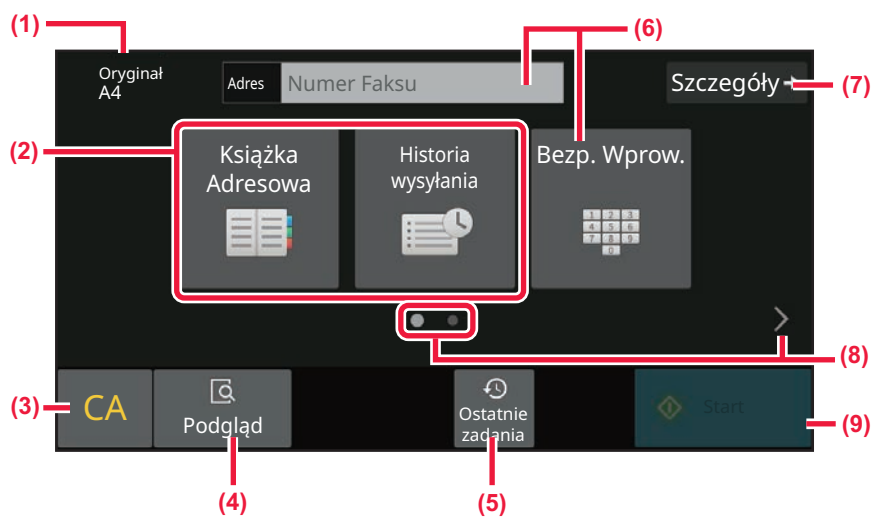

- (1) Pokazuje format umieszczonego oryginału.
- (2) Umożliwia wybór adresu.
 - ▶ [USTAWIANIE FORMATU SKANOWANIA ORYGINAŁU W PRZEŁOŻENIU NA FORMAT PAPIERU \(strona 5-47\)](#)
 - ▶ [USTAWIANIE FORMATU SKANOWANIA ORYGINAŁU PRZY UŻYCIU WARTOŚCI LICZBOWYCH \(strona 5-49\)](#)
- (3) Resetowanie adresu i ustawień.
- (4) Umożliwia skanowanie oryginału w celu wyświetlenia podglądu.
 - ▶ [EKRAŃ PODGLĄDU \(strona 2-11\)](#)
- (5) Możliwość wczytania ostatnio używanego ustawienia zadania.
 - ▶ [PANEL OPERACYJNY \(strona 1-6\)](#)
- (6) Ten przycisk umożliwia wyświetlenie przycisków numerycznych.
- (7) Zmiana na tryb normalny.
 - ▶ [TRYB NORMALNY \(strona 5-8\)](#)
- (8) Zmiana wyświetlanych funkcji.
- (9) Powoduje natychmiastowe rozpoczęcie wysyłania faksu.

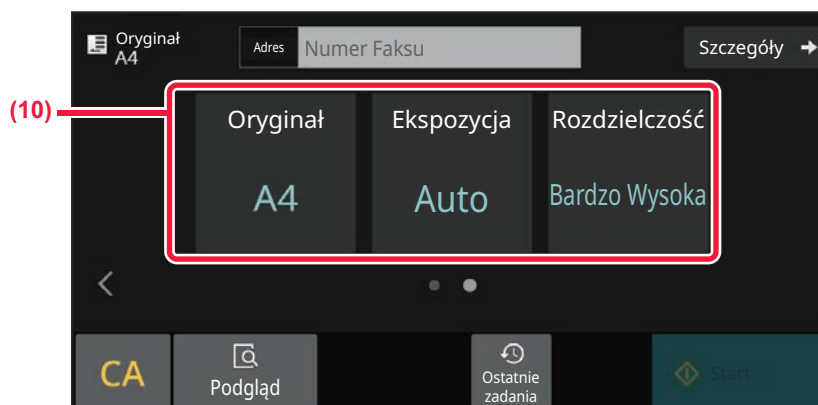

(10) Wybierz funkcję do konfiguracji.

Funkcje można wybierać w trybie łatwym.

- [KONFIGUROWANIE SKANOWANIA ORYGINAŁÓW \(strona 5-45\)](#)
- [ZMIENIANIE EKSPOZYCJI \(strona 5-57\)](#)
- [ZMIANA ROZDZIELCZOŚCI \(strona 5-58\)](#)



• Aby wybrać funkcję w trybie łatwym

W "Ustawieniach" wybierz [Ustawienia Systemowe] → [Ustawienia Podstawowe] → [Ustawienia Operacji] → [Ustawienia trybu uproszczonego] → [Łatwe faksowanie].

• Aby anulować komunikat ostrzegawczy wyświetlany podczas przełączania z trybu prostego na tryb normalny

W "Ustawieniach (administratora)" wybierz [Ustawienia Systemowe] → [Ustawienia Podstawowe] → [Ustawienia Operacji] → [Ustawienia trybu uproszczonego] → [Wyświetl komunikat potwierdzający, gdy wybrano "Szczegóły" w trybach uproszczonych], aby wyłączyć to ustawienie.



TRYB NORMALNY

W trybie normalnym można wybrać dowolne ustawienie funkcji, które może być używane dla faksu.

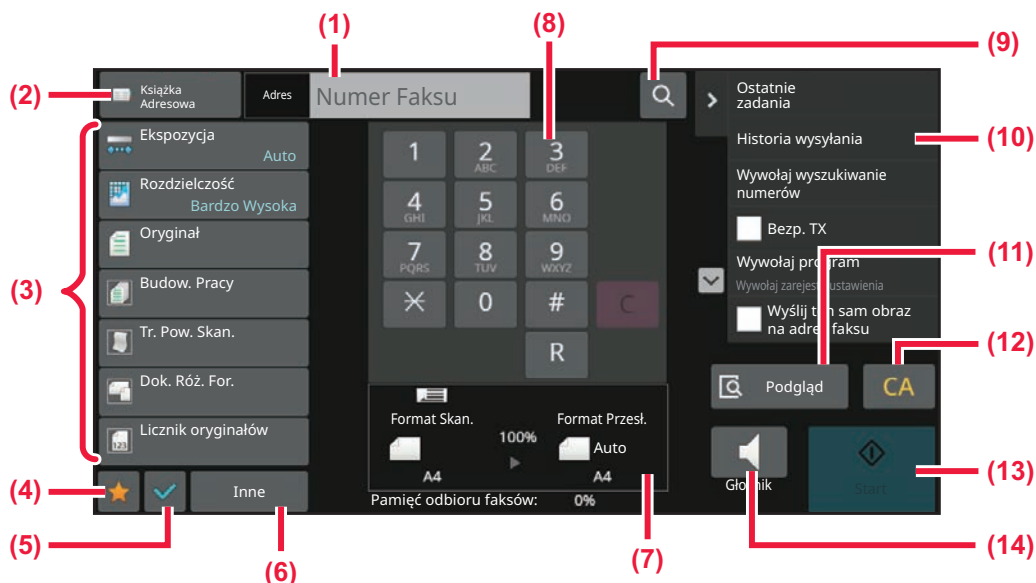

- (1) Naciśnij, aby wyświetlić przyciski numeryczne.
- (2) Umożliwia wyświetlenie książki adresowej i wprowadzenie danych odbiorcy.
- (3) Służy do zmiany ustawień faksu.
- (4) Umożliwia wyświetlenie listy przycisków ustawień. Często używane [Inne], programy i inne ustawienia można zarejestrować.
- (5) Sprawdzenie bieżących ustawień.
- (6) Wyświetla listę przycisków funkcyjnych innych niż opisane powyżej.
- (7) Przedstawia rozmiary oryginału i danych do wysłania.
- (8) Wprowadź numer faksu.
- (9) Umożliwia znalezienie adresu.
- (10) Wyświetlanie funkcji dostępnych w trybie faksu.
- (11) Umożliwia skanowanie oryginału w celu wyświetlenia podglądu.
► [EKRAŃ PODGLĄDU \(strona 2-11\)](#)
- (12) Resetowanie adresu i ustawień.
- (13) Powoduje natychmiastowe rozpoczęcie wysyłania faksu.
- (14) Podłącza do linii przed rozpoczęciem wysyłania faksu.



WYBIERANIE TRYBU FAKSOWANIA

Sposób zmiany trybu faksu na inny objaśniono w części [ZMIANA TRYBU \(strona 2-10\)](#).

PRZYCISK [R]

Jeśli urządzenie jest podłączone do centrali PBX, można aktywować ustawienie "Ustawienie Centrali PBX", aby automatycznie nawiązywać połączenia z linią zewnętrzną za każdym razem, gdy numer jest normalnie wybrany. Gdy włączone jest Ustawienie Centrali PBX, w oknie podstawowym widoczny jest przycisk [R]. Aby wybrać numer w obrębie centrali PBX, przed wybraniem numeru naciśnij przycisk [R], aby tymczasowo anulować "Ustawienie Centrali PBX".

W trybie łatwym

W trybie normalnym

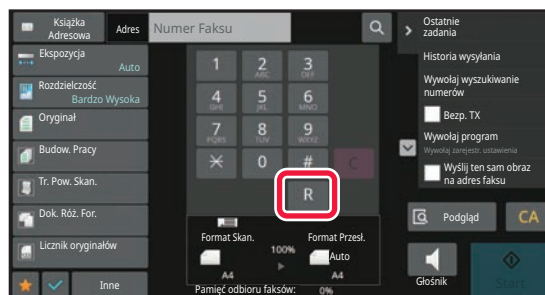
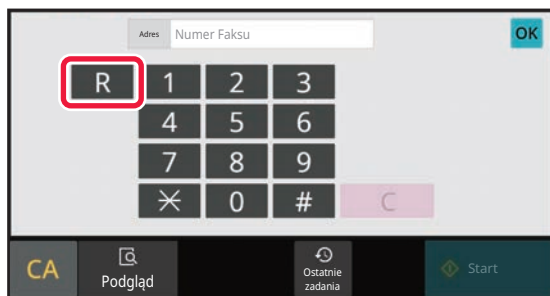

- Takie ustawienie można aktywować tylko w Niemczech.
- Przycisk [R] można dodać do numeru faksu zapisanego jako przycisk bezpośredniego wyboru.
- Gdy przycisk [Głośnik] zostanie naciśnięty, "Ustawienie Centrali PBX" zostanie tymczasowo anulowane i przycisk [R] nie będzie widoczny.
- Jeśli przycisk [R] zostanie naciśnięty przed wybraniem numeru, nie można korzystać z kodu F (adres dodatkowy i kod dostępu). I podobnie — nie można korzystać z przycisku bezpośredniego wyboru, w którym zapisany jest kod F (adres dodatkowy i kod dostępu).



Ustawienia systemowe (Administrator): Ustawienie Centrali PBX

W tym obszarze można aktywować Ustawienie Centrali PBX.



SEKWENCJA TRANSMISJI FAKSU

W niniejszej sekcji opisano podstawowe kroki wysyłania faksu.

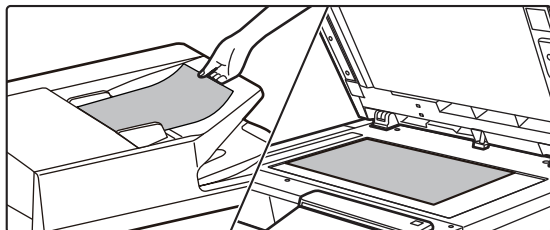
1

Ułóż oryginał.

Ułóż oryginał na tacy automatycznego podajnika dokumentów lub na szybie dokumentów.

[AUTOMATYCZNY PODAJNIK DOKUMENTÓW \(ADF\) \(strona 1-26\)](#)

[SZYBA DOKUMENTÓW \(strona 1-29\)](#)

2

Wprowadź numer faksu odbiorcy.

Naciskaj przyciski numeryczne, aby wprowadzić numer docelowy bezpośrednio, lub wyszukaj i pobierz książkę adresową lub numer.

W trybie łatwym



- [WPROWADZANIE NUMERU ODBIORCY ZA POMOCĄ KLAWISZY NUMERYCZNYCH \(strona 5-12\)](#)
- [WYWOŁYWANIE ODBIORCY Z KSIĄŻKI ADRESOWEJ \(strona 5-13\)](#)
- [KORZYSTANIE Z REJESTRU TRANSMISJI W CELU PONOWNEGO WYSŁANIA \(strona 5-21\)](#)
- [WYWOŁYWANIE ODBIORCÓW Z MOBILNEJ KSIĄŻKI ADRESOWEJ \(strona 5-19\)](#)

W trybie normalnym

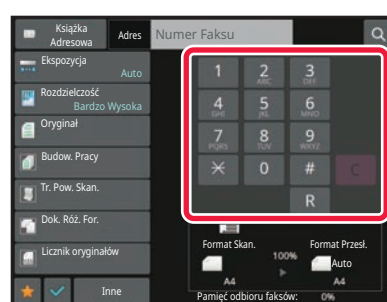

- [WPROWADZANIE NUMERU ODBIORCY ZA POMOCĄ KLAWISZY NUMERYCZNYCH \(strona 5-12\)](#)
- [WYWOŁYWANIE ODBIORCY Z KSIĄŻKI ADRESOWEJ \(strona 5-13\)](#)
- [UŻYWANIE NUMERU WYSZUKIWANIA DO WYWOŁANIA ODBIORCY \(strona 5-16\)](#)
- [WYWOŁYWANIE ODBIORCÓW Z GLOBALNEJ KSIĄŻKI ADRESOWEJ \(strona 5-17\)](#)
- [WYWOŁYWANIE ODBIORCÓW Z MOBILNEJ KSIĄŻKI ADRESOWEJ \(strona 5-19\)](#)
- [KORZYSTANIE Z REJESTRU TRANSMISJI W CELU PONOWNEGO WYSŁANIA \(strona 5-21\)](#)



3

Skonfiguruj ustawienia.

Określ format oryginału, ekspozycję, rozdzielczość itp.

Jeśli istnieje taka potrzeba, możesz uzyskać informacje na temat ustawień w następujących rozdziałach:

W trybie łatwym

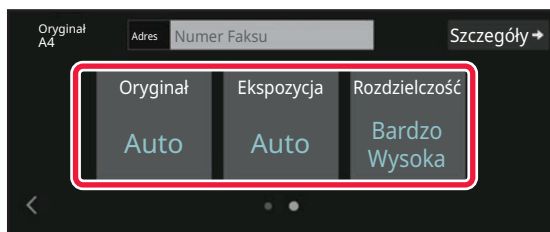

- [SKANOWANIE ORYGINAŁÓW \(strona 6-135\)](#)
- [ZMIENIANIE EKSPOZYCJI \(strona 5-57\)](#)
- [ZMIANA ROZDZIELCZOŚCI \(strona 5-58\)](#)

W trybie normalnym



- [USTAWIANIE FORMATU SKANOWANIA ORYGINAŁU PRZY UŻYCIU WARTOŚCI LICZBOWYCH \(strona 5-49\)](#)
- [SKANOWANIE ORYGINAŁÓW \(strona 6-135\)](#)
- [AUTOMATYCZNE SKANOWANIE OBU STRON ORYGINAŁU \(2-stronny oryg.\) \(strona 5-45\)](#)
- [USTAWIANIE FORMATU SKANOWANIA ORYGINAŁU PRZY UŻYCIU WARTOŚCI LICZBOWYCH \(strona 5-49\)](#)
- [USTAWIANIE FORMATU WYSYŁANIA OBRAZU \(strona 5-55\)](#)
- [ZMIENIANIE EKSPOZYCJI \(strona 5-57\)](#)
- [ZMIANA ROZDZIELCZOŚCI \(strona 5-58\)](#)
- [SKANOWANIE DUŻEJ LICZBY ORYGINAŁÓW ZA JEDNYM RAZEM \(BUDOWANIE PRACY\) \(strona 6-122\)](#)
- [SKANOWANIE CIENKIEGO ORYGINAŁU \(TRYB WOLNEGO SKANOWANIA\) \(strona 6-138\)](#)
- [SKANOWANIE ORYGINAŁÓW O RÓŻNYCH FORMATACH \(ORYGINAŁ O RÓŻNYCH FORMATACH\) \(strona 6-103\)](#)
- [SPRAWDZANIE LICZBY ZESKANOWANYCH ARKUSZY ORYGINAŁU PRZED TRANSMISJĄ \(LICZNIK ORYGINAŁÓW\) \(strona 6-143\)](#)
- [INNE FUNKCJE \(strona 5-77\)](#)

4

Wyślij oryginał.

Naciśnij przycisk [Start].



- Aby wyświetlić podgląd zeskanowanego obrazu, naciśnij przycisk [Podgląd] przed naciśnięciem przycisku [Start].
- **Jeśli oryginał jest umieszczany na szybie dokumentów:**
 - W przypadku standardowego wysyłania faksu (transmisja z pamięci)
Powtórz kroki umieszczania i skanowania oryginałów taką samą liczbę razy, jakby to były oryginały. Po zeskanowaniu wszystkich oryginałów należy nacisnąć przycisk [Koniec].
 - W przypadku wysyłania faksu w trybie transmisji bezpośredniej
Oryginałów wielostronicowych nie można zeskanować w trybie transmisji bezpośredniej. Naciśnij przycisk [Start], aby rozpocząć wysyłanie.
- Jeśli w trybie normalnym przed rozpoczęciem transmisji faksu naciśniesz opcję [Plik] lub [Plik tymczasowy] na panelu zadań, możliwe będzie zapisanie zeskanowanego oryginału jako danych.
[PRZECHOWYWANIE TYMCZASOWE \(strona 7-10\)](#)
[FILE \(strona 7-11\)](#)



WPROWADZANIE ODBIORCÓW

WPROWADZANIE ODBIORCÓW

W niniejszej sekcji omówiono sposób wprowadzania odbiorcy z ekranu początkowego trybu łatwego.

[TRYB ŁATWY \(strona 5-6\)](#)

WPROWADZANIE NUMERU ODBIORCY ZA POMOCĄ KLAWISZY NUMERYCZNYCH

1

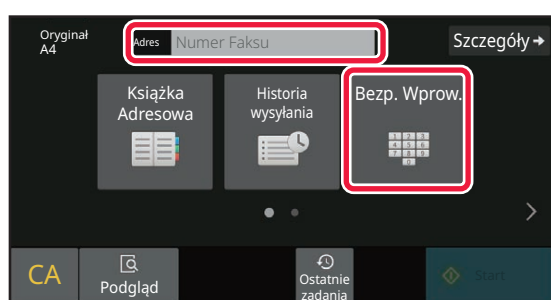

Naciśnij przycisk [Bezp. Wprow.] lub [Numer Faksu], aby wprowadzić numer faksu odbiorcy.

Jeśli chcesz określić wielu odbiorców, naciśnij przycisk **+** i wprowadź numer następnego faksu.

Jeśli zostanie wprowadzony niepoprawny numer, naciśnij przycisk [C], aby usunąć ten numer i wprowadzić ponownie.

Wstawianie pauzy między cyframi numeru

Pauzę należy wstawiać po numerze użytym do nawiązania połączenia z centrali PBX (na przykład po "0") lub po kodzie kierunkowym kraju w przypadku wybierania numeru zagranicznego.

1

Naciśnij przycisk [Pauza].

Jednorazowe naciśnięcie przycisku [Pauza] powoduje wprowadzenie znaku "-".



Aby wstawić pauzę między cyframi numeru:

Pauzę należy wstawiać po numerze użytym do nawiązania połączenia z centrali PBX (na przykład po "0") lub po kodzie kierunkowym kraju w przypadku wybierania numeru zagranicznego.

Podczas wprowadzania numeru docelowego faksu na klawiszach numerycznych pojawia się przycisk [Pauza].

Jednorazowe naciśnięcie przycisku [Pauza] powoduje wprowadzenie znaku "-".



Aby ustawić czas trwania pauzy:

W "Ustawieniach" wybierz [Ustawienia Systemowe] → [Ustawienia Wysłania Obrazów] → [Ustawienia Faksu] → [Ustawienia Domyślne] → [Ustawienie Czasu Pauzowania].



WYWOŁYWANIE ODBIORCY Z KSIĄŻKI ADRESOWEJ

Numer faksu docelowego można wywołać, naciskając na ekranie książki adresowej przycisk bezpośredniego wyboru przypisany do tego numeru. (Wybieranie bezpośrednie)

Do przycisku bezpośredniego wyboru można również przypisać wiele numerów faksu, co umożliwi wywołanie wszystkich numerów przez naciśnięcie jednego przycisku. Ta metoda wybierania jest przydatna w przypadku wysyłania faksu (lub wykonywania pollingu) do wielu odbiorców.

Gdy odbiorcy innych trybów skanowania zostaną zapisani obok odbiorców faksów, ikona wskazująca tryb pojawi się razem z nazwą odbiorcy w każdym przycisku wyboru bezpośredniego.

	Faks
	Skanowanie do E-mail
	Faks internetowy (Serwer SMTP)
	Skanuj do FTP
	Skanowanie do folderu sieciowego
	Skanowanie do komputera
	Przycisk grupowy z wieloma odbiorcami

- Informacje na temat książki adresowej można znaleźć w sekcji "[KSIĄŻKA ADRESOWA \(strona 6-15\)](#)".
- Informacje na temat procedury zapisywania adresu w książce adresowej dostępne są w sekcjach "[ZAPISYWANIE ADRESÓW ZA POMOCĄ BEZPOŚREDNIEGO WPROWADZANIA \(strona 6-20\)](#)", "[ZAPISYWANIE ADRESÓW ZA POMOCĄ GLOBALNEGO WYSZUKIWANIA ADRESU \(strona 6-21\)](#)", "[ZAPISYWANIE ADRESÓW Z DZIENNIKÓW WYSYŁANIA FAKSÓW LUB OBRAZÓW \(strona 6-23\)](#)", "[ZAPISYWANIE GRUP \(strona 6-25\)](#)".

1

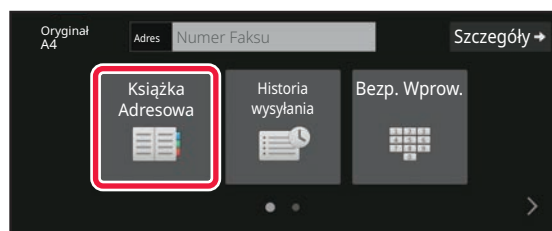

Naciśnij przycisk [Książka Adresowa].



2

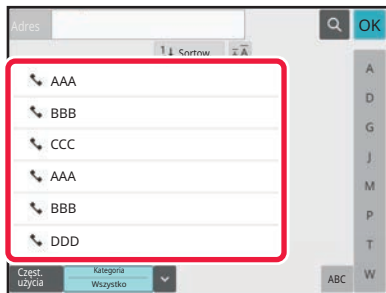

Naciśnij przycisk wyboru bezpośredniego kontaktu lub grupy z przypisanym odbiorcą faksu.

- Można zawęzić zakres odbiorców wyświetlanych na liście według częstotliwości użycia, kategorii, indeksów i słów kluczowych. (W trybie normalnym można zawęzić odbiorców według typu zadania).
- Naciśnięcie przycisku [Sortow.] umożliwia zmianę kolejności wyświetlania odbiorców na liście.
- Podczas dodawania miejsca docelowego naciśnij kolejny przycisk bezpośredniego wyboru.
- Jeśli wybierzesz lub określisz co najmniej dwóch odbiorców, łączna liczba adresów zostanie wyświetlona obok opcji adresu.
- Nawet jeśli wybierzesz tylko jednego odbiorcę, liczba adresów zostanie wyświetlona, gdy odbiorcą będzie kontakt lub grupa zawierająca wiele adresów.
- Więcej informacji znajduje się w części "[KSIĄŻKA ADRESOWA \(strona 6-15\)](#)".



- **Jeśli wybierzesz nieprawidłowego odbiorcę:**
Naciśnij przycisk ponownie, aby anulować wybór.

- **Aby usunąć wybranego odbiorcę**
Wybierz odbiorcę, którego chcesz usunąć z ekranu listy odbiorców, a następnie naciśnij przycisk [Usuń].



- Aby wybrać odbiorcę z rejestru transmisji, należy nacisnąć przycisk [Historia wysyłania].
[KORZYSTANIE Z REJESTRU TRANSMISJI W CELU PONOWNEGO WYSŁANIA \(strona 5-21\)](#)
- Aby skasować wprowadzone miejsca docelowe, naciśnij przycisk [Przegląd Adr.].
[WYBRANIE ODBIORCY \(strona 5-15\)](#)
- Odbiorcę transmisji można wybrać, naciskając zapisanego odbiorcę.
- Gdy w adresach znajduje się adres, do którego użycia nie masz uprawnień, zostanie wyświetlony komunikat po naciśnięciu przycisku [Start]. Aby wysłać wiadomość tylko pod uprawnione adresy, naciśnij przycisk [OK], a następnie przycisk [Wprow.do wysł.].

W trybie normalnym

- Naciśnij przycisk bezpośredniego wyboru, a następnie naciśnij opcję [Wyświetl zarejestrowane informacje] na panelu zadań, aby wyświetlić szczegółowe informacje.
- Aby wywołać miejsce docelowe przy użyciu numeru wyszukiwania, należy nacisnąć opcję [Wywołaj wyszukiwanie numerów] na panelu zadań.
[KORZYSTANIE Z REJESTRU TRANSMISJI W CELU PONOWNEGO WYSŁANIA \(strona 5-21\)](#)
- Aby wywołać miejsce docelowe z globalnej książki adresowej, należy nacisnąć opcję [Globalne Wyszuk. Adresu] na panelu zadań.
[WYWOŁYWANIE ODBIORCÓW Z GLOBALNEJ KSIĄŻKI ADRESOWEJ \(strona 5-17\)](#)



Aby wysłać na adres w trybie innym niż bieżący

W "Ustawieniach (administratora)" usuń znak zaznaczenia z opcji [Ustawienia Systemowe] → [Ustawienia Wysyłania Obrazów] → [Ustawienia Podstawowe] → [Ustawienia Warunków] → [Książka Adresowa Domyślne] → [Zastosuj tylko adresy trybów wysyłki].



WYBRANIE ODBIORCY

Jeśli wybrano kilku odbiorców, można wyświetlić i sprawdzić ich listę. Istnieje również możliwość usunięcia odbiorcy (anulowania wyboru odbiorcy).

1

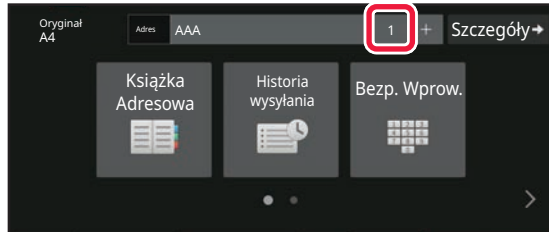

Naciśnij przycisk **Wszys. M. Docel..**

2

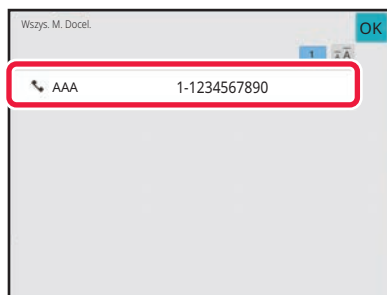

Potwierdź miejsce docelowe.

Po potwierdzeniu naciśnij przycisk **OK**.



- Aby potwierdzić szczegółowe informacje, na przykład typ lub nazwę określonego odbiorcy, naciśnij przycisk bezpośredniego wyboru miejsca docelowego, a następnie naciśnij przycisk [Info.].
- Gdy w adresach znajduje się adres, do którego użycia nie masz uprawnień, zostanie przy nim wyświetlony znak zakazu.

USUWANIE OKREŚLONYCH MIEJSC DOCELOWYCH

Wybierz adres i naciśnij przycisk [Usuń].

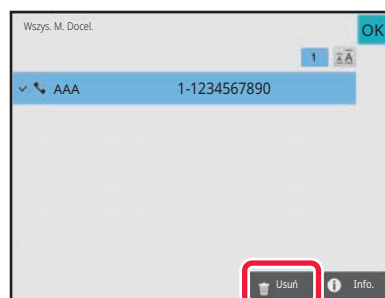

Jeśli oryginał został umieszczony na szybie dokumentu, a następnie naciśnięto przycisk [Start], nie można usunąć adresu podczas zmiany ustawień.



UŻYWANIE NUMERU WYSZUKIWANIA DO WYWOŁANIA ODBIORCY

Numer wyszukiwania może zostać użyty w celu określenia miejsca docelowego zapisanego w książce adresowej.

1

Naciśnij przycisk [Szczegóły], aby zmienić tryb na normalny.

[TRYB ŁATWY \(strona 5-6\)](#)

2

Naciśnij przycisk [Wywołaj wyszukiwanie numerów] na panelu sterowania.

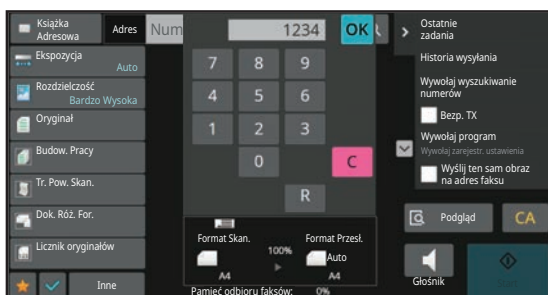
3

Wprowadź numer wyszukiwania (4 cyfry) za pomocą przycisków numerycznych, a następnie naciśnij opcję **OK**.

Po wprowadzeniu numeru wyszukiwania zapisany adres zostanie wywołany i określony jako odbiorca.



Jeśli wprowadzony zostanie nieprawidłowy numer wyszukiwania:

Naciśnij przycisk [C], aby skasować błędny numer i wprowadzić prawidłowy.



- Numer wyszukiwania jest zaprogramowany, gdy miejsce docelowe jest zapisywane w książce adresowej.
- Jeśli nie znasz numeru wyszukiwania, naciśnij opcję [Drukuj indywidualną listę] na panelu zadań, aby wydrukować i sprawdzić listę adresów.
- Podczas wprowadzania numerów wyszukiwania takich jak "0001" i "0011" można pominąć cyfrę "0". Na przykład, aby wprowadzić "0001", wprowadź "1" i naciśnij przycisk **OK**.



WYWOŁYWANIE ODBIORCÓW Z GLOBALNEJ KSIĄŻKI ADRESOWEJ

Jeśli serwer LDAP został skonfigurowany w trybie ustawień (wersja WWW), podczas transmisji faksu można wyszukać żądanego odbiorcę w globalnej książce adresowej lub uzyskać numer faksu odbiorcy.

Wywołany adres można także dodać do książki adresowej. W urządzeniu nie można jednak zapisać adresów transmisji serwera FTP/komputera PC.

1



Na ekranie podstawowym lub ekranie książki adresowej naciśnij opcję [Globalne Wyszuk. Adresu] na panelu zadań.

2

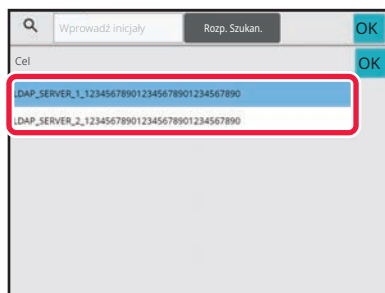

Naciśnij opcję [Cel] i naciśnij pole serwera LDAP, aby go użyć.

- Jeśli pojawi się okno autoryzacji dla serwera LDAP, wpisz swoją nazwę użytkownika i hasło.
- Jeśli został zapisany tylko jeden serwer LDAP, nie trzeba wykonywać punktu 2. W takiej sytuacji należy rozpocząć od punktu 3.
- Po wprowadzeniu ustawień naciśnij **OK**.

3

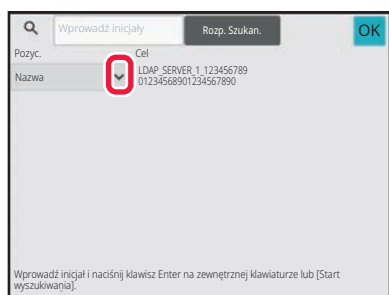

Naciśnij strzałkę ▼ w polu [Pozyc.], a następnie wybierz element do wyszukania z pola [Nazwa/Adres].



Sposób wyszukiwania

Wprowadź znaki do wyszukiwania (maksymalnie 64 znaki). System wyszuka nazwy zawierające wprowadzone litery. Gwiazdkę * można użyć w następujący sposób:

- | | |
|-------------|--|
| XXX or XXX* | : nazwy zawierające znaki do wyszukiwania |
| *XXX | : nazwy kończące się ciągiem znaków "XXX" |
| *XXX* | : nazwy zawierające ciąg znaków "XXX" |
| AA*XX | : nazwy zaczynające się od ciągu znaków "AA" i kończące ciągiem znaków "XX". |



4

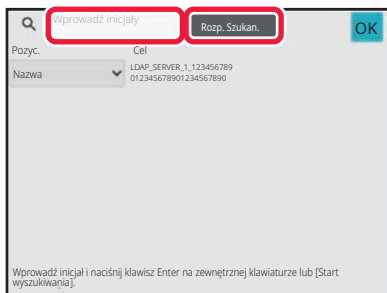

Wprowadź słowo kluczowe i naciśnij przycisk [Rozp. Szukan.].

Po naciśnięciu pola wprowadzania słowa kluczowego zostanie wyświetlona klawiatura programowa. Wyniki wyszukiwania zostaną za chwilę wyświetlone.



- **Jeśli nie znaleziono odbiorcy:**

Naciśnij przycisk [Szukaj Znów].

- **Aby dodać kolejne miejsca docelowe:**

Naciśnij przycisk miejsca docelowego.



- **Aby sprawdzić informacje na temat odbiorcy:**

Naciśnij przycisk bezpośredniego wyboru miejsca docelowego, a następnie naciśnij przycisk [Info.]. Naciśnij przycisk **OK**, aby zamknąć okno z informacjami o adresie.

Po wybraniu odbiorcy i naciśnięciu opcji [Nowy wpis w książce adresowej] na panelu zadań odbiorcę można zapisać w książce adresowej. Jest to funkcja przydatna w przypadku, gdy miejsce docelowe zostało wprowadzone bezpośrednio.



WYWOŁYWANIE ODBIORCÓW Z MOBILNEJ KSIĄŻKI ADRESOWEJ

Jeśli urządzenie zostanie połączone z urządzeniem mobilnym przez sieć Bluetooth, można pobrać odbiorcę z mobilnej książki adresowej.

Uzyskać można odbiorców faksu i wiadomości e-mail.



- Wywołana książka adresowa nie jest zapisywana w urządzeniu.
- Maksymalna liczba adresów możliwa do zapisania w mobilnej książce adresowej wynosi 2000.
- Więcej informacji na temat obsługi urządzenia mobilnego można znaleźć w jego instrukcji obsługi lub plikach pomocy.



Aby skorzystać z tej funkcji

Włącz opcję "Ustawienia (administratora)" → [Ustawienia sieciowe] → [Ustawienia Bluetooth] → [Bluetooth], aby sparować urządzenie z urządzeniem mobilnym.

1

W trybie łatwym

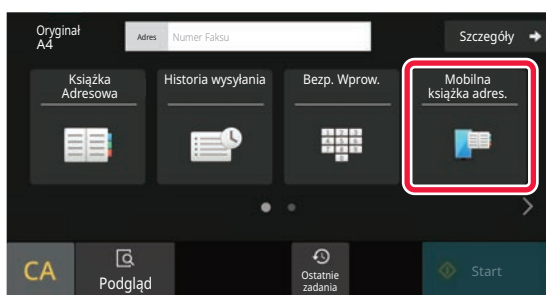

Naciśnij przycisk [Mobilna książka adres.].

W trybie normalnym



Na ekranie podstawowym lub ekranie książki adresowej naciśnij opcję [Odnies się do mobilnej książki adresowej] na panelu zadań.



2

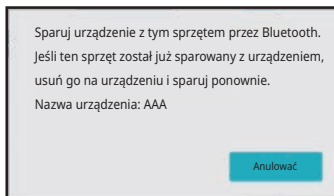

Wykonaj odpowiednie kroki na urządzeniu mobilnym, aby sparować je z urządzeniem.

Na ekranie wyświetli się nazwa urządzenia mobilnego.



W przypadku parowania z urządzeniem mobilnym, z którym urządzenie było już wcześniej sparowane, usuń informacje z pamięci urządzenia mobilnego.



Ustawianie nazwy urządzenia mobilnego w urządzeniu

Wybierz opcję "Ustawienia (administratora)" → [Ustawienia systemowe] → [Ustawienia sieciowe] → [Ustawienie nazwy sieciowej] → [Nazwa urządzenia].

Nazwa urządzenia może zawierać maksymalnie 7 znaków dwubajtowych lub maksymalnie 15 znaków jednobajtowych.

3

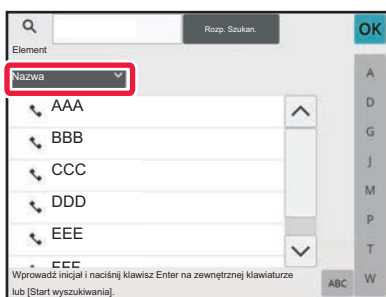

Dotknij (▼) w [Nazwa] i wybierz element do wyszukania spośród [Inicjał], [Nazwa] lub [Adres].

4

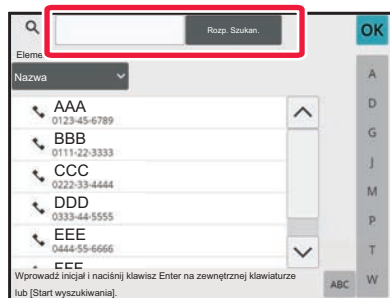

Wprowadź słowo kluczowe i naciśnij przycisk [Rozp. Szukan.].

Po naciśnięciu pola wprowadzania słowa kluczowego zostanie wyświetlona klawiatura programowa. Wyniki wyszukiwania zostaną za chwilę wyświetlone.



• Jeśli nie znaleziono odbiorcy:

Naciśnij przycisk [Szukaj Znów], aby dodać więcej znaków wyszukiwania.

• Aby dodać kolejne miejsca docelowe.

Naciśnij przycisk miejsca docelowego.



KORZYSTANIE Z REJESTRU TRANSMISJI W CELU PONOWNEGO WYSŁANIA

Wybierz odbiorcę z rejestru transmisji i ponownie wyślij dane.

Urządzenie przechowuje w pamięci odbiorców ostatnich 50 operacji wysyłania w trybie faksu, skanowania do e-mail i/lub faksu internetowego. Jeden z tych trybów można wybrać, aby wysłać ponownie do konkretnego odbiorcy. Rejestr transmisji prezentuje również odbiorców transmisji z serwera FTP/komputera PC i folderu skanowania do folderu sieciowego.

W trybie normalnym do książki adresowej można również dodać adres z historii transmisji. Jest to wygodny sposób zapisywania numerów faksów i adresów odbiorców, które zostały wprowadzone ręcznie. W urządzeniu nie można jednak zapisać adresów transmisji w trybie Folder sieciowy.



- Jeśli podczas poprzedniej transmisji naciśnięto klawisze numeryczne, wybrany numer może zostać wybrany nieprawidłowo.
- Poniższe adresy faksów nie są zapisywane jako adresy, do których możliwe jest ponowne wysyłanie.
 - Przycisk wyboru bezpośredniego dla kontaktu, dla którego zapisano wielu odbiorców.
 - Grupy miejsc docelowych
 - Odbiorcy funkcji rozsyłania

1

W trybie łatwym

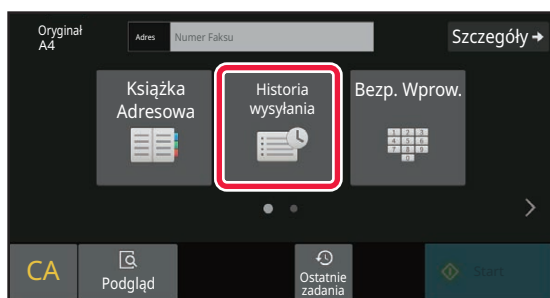

Naciśnij przycisk [Historia wysyłania].

W trybie normalnym

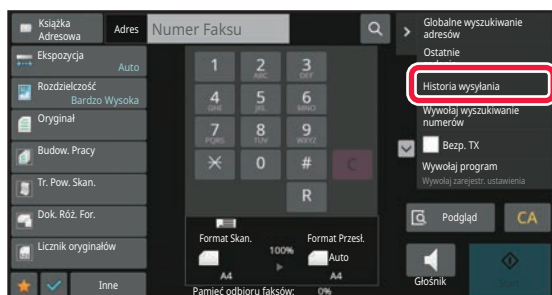

Na ekranie podstawowym lub ekranie książki adresowej naciśnij opcję [Historia wysyłania] na panelu zadań.



2



Naciśnij przycisk odbiorcy faksu, którego chcesz wybrać ponownie.

Widocznych jest 50 ostatnich adresów używanych podczas wysyłania.



Aby anulować ustawienie ponownego wysyłania:

Naciśnij wyróżniony przycisk.



W trybie normalnym

- Aby dodać adres do książki adresowej, wybierz adres i naciśnij opcję [Nowy wpis w książce adresowej] lub opcję [Dodatkowy wpis w książce adresowej] na panelu zadań.
- W celu usunięcia jednej historii lub wszystkich historii można wybrać adres i nacisnąć opcję [Skasuj wybraną historię] lub [Skasuj całą historię].



WYSYŁANIE POPRZEZ WYBIERANIE ŁAŃCUCHOWE

Sekwencje numerów wprowadzone przy użyciu przycisków numerycznych i/lub przycisków dostępu bezpośredniego można połączyć pauzami i wybierać jako jeden numer.

Na przykład w przypadku wybierania numeru międzynarodowego naciśnij przycisk [Pauza] między numerem identyfikacyjnym firmy świadczącej usługi połączeń międzynarodowych (np. "001") i numerem kierunkowym kraju (np. "81" dla Japonii), aby wstawić pauzę w celu łatwiejszego nawiązania połączenia z linią.

Czas (w sekundach) ustawiony w menu "Ustawienia" (wybierz [Ustawienia Systemowe] → [Ustawienia Wysyłania Obrazów] → [Ustawienia Faksu] → [Ustawienia Domyślne] → [Ustawienie Czasu Pauzowania]) określa długość pauzy. Ustaw wartość od 1 do 15 sekund w odstępach co 1 sekundę.

Na ekranie pauzę oznacza znak myślnika "-".

Jeśli w opcji [Ustawienie Czasu Pauzowania] ustawiono czas dwóch sekund, naciśnięcie przycisku [Pauza] trzy razy spowoduje wprowadzenie pauzy o łącznym czasie 6 sekund.

Przykład: Stosowanie wybierania łańcuchowego w celu wybrania numeru międzynarodowego

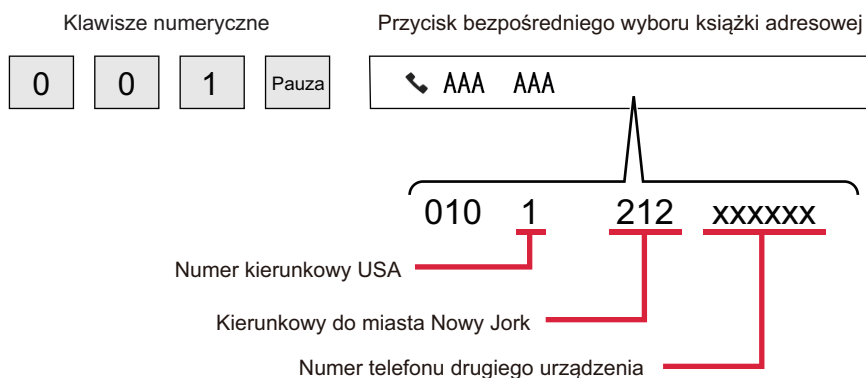

- Adresy, które mogą być wysyłane, to adresy, dla których zapisano tylko jeden adres faksu.
- Po wprowadzeniu numeru za pomocą klawiszy numerycznych naciśnij przycisk [Pauza], aby wprowadzić następny numer za pomocą klawiszy numerycznych, lub naciśnij przycisk [Wybieranie łączone] na panelu zadań, aby wybrać adres z książki adresowej.
- Po wybraniu adresu z książki adresowej wybierz opcję [Wybieranie łączone Połącz z wprov. bezpośr.] na panelu zadań, aby wprowadzić następny numer za pomocą klawiszy numerycznych, albo opcję [Wybieranie łączone Połącz z książką adresową], aby wybrać adres z książki adresowej.



PODSTAWOWE METODY TRANSMISJI

PODSTAWOWE METODY TRANSMISJI

W niniejszej sekcji omówiono sposób wprowadzania odbiorcy z ekranu początkowego trybu łatwego.

[WYBIERANIE TRYBU FAKSOWANIA \(strona 5-9\)](#)

METODY TRANSMISJI FAKSU

Poniżej opisano metody wysyłania faksów. Wybierz metodę, która jest najodpowiedniejsza w danej sytuacji.

Aby przesłać faksem dużą liczbę oryginałów w arkuszach:

Użyj automatycznego podajnika dokumentów.

Oryginały zostaną zeskanowane do pamięci, a następnie przesłane (transmisja z pamięci).

Jeśli w urządzeniu zostanie umieszczonych wiele oryginałów, a linia jest w stanie oczekiwania, zostaną one wysłane w kolejności skanowania (wysyłanie w trybie szybkiego łączenia się).

Jeśli nie można natychmiast rozpocząć transmisji, ponieważ linia jest używana, wszystkie strony zostaną zeskanowane i zapisane w pamięci.

[KORZYSTANIE Z AUTOMATYCZNEGO PODAJNIKA DOKUMENTÓW PODCZAS TRANSMISJI \(strona 5-30\)](#)

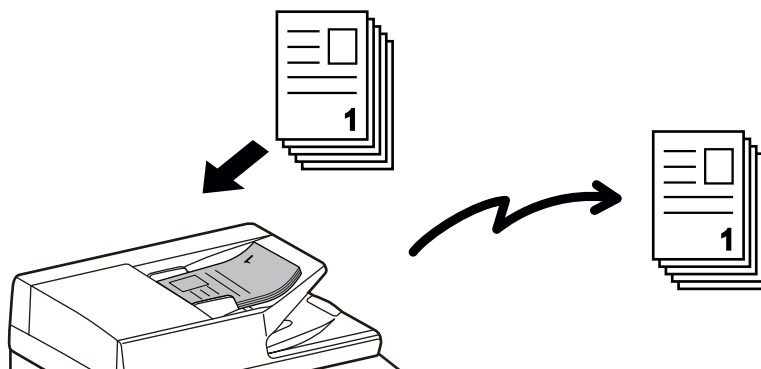

Zapisywanie zadania faksu

Jeśli nie można natychmiast rozpocząć transmisji, ponieważ linia jest używana, wszystkie strony zostaną zeskanowane i zapisane w pamięci. Jeśli chcesz wysłać faks, gdy jest wykonywane inne zadanie, możesz zapisać to zadanie faksu.

Aby sprawdzić zapisane zadanie faksu, wyświetl ekran statusu zadania.

[ZADANIA FAKSU \(strona 5-114\)](#)



- Jeśli pamięć zapełni się podczas skanowania pierwszej strony oryginału, transmisja zostanie przerwana.
- Po zakończeniu transmisji zeskanowane strony oryginału są usuwane z pamięci. W wypadku użycia funkcji przechowywania dokumentów wysłany faks jest zapisywany.
[PRZECHOWYWANIE TYMCZASOWE \(strona 7-10\)](#)
[FILE \(strona 7-11\)](#)

- Jeśli włączona jest opcja Budow. Pracy, można zeskanować oryginał za pomocą automatycznego podajnika dokumentów lub szyby dokumentów. Ta metoda wysyłania może być niedostępna zależnie od funkcji.
[SKANOWANIE DUŻEJ LICZBY ORYGINAŁÓW ZA JEDNYM RAZEM \(BUDOWANIE PRACY\) \(strona 6-122\)](#)

W następujących sytuacjach transmisja będzie rezerwowana automatycznie (transmisja z pamięci)

- Gdy linia jest zajęta lub wystąpi błąd komunikacji i włączone jest automatyczne ponowne wysyłanie.
[GDY WYSTĄPI BŁĄD KOMUNIKACJI \(strona 5-27\)](#)
- Linia urządzenia będzie zajęta w czasie wysyłania lub odbierania innego faksu, albo jeśli urządzenie jest zajęte.
- Transmisja innego faksu została zarezerwowana przed konkretnym faksem.
- Podczas transmisji jest używana jedna z następujących funkcji.
 - Transmisja rozsyłania, transmisja za pomocą kodu F, wysyłanie sterowane zegarem, N w 1, Card Shot, Budow. Pracy, Licznik oryginałów
- Jest używana szyba dokumentów (z wyjątkiem sytuacji, gdy numer jest wybierany za pomocą głośnika).



Aby wyłączyć wysyłanie w trybie szybkiego łączenia się:

W "Ustawieniach" wybierz [Ustawienia Systemowe] → [Ustawienia Wysyłania Obrazów] → [Ustawienia Faksu] → [Ustawienia Wysyłania] → [Wysyłanie W Trybie Szybkiego Łączenia Sie].

Gdy to ustawienie zostanie wyłączone, transmisja rozpocznie się po zeskanowaniu wszystkich stron. Należy zwrócić uwagę, że to ustawienie nie stosuje się do transmisji ręcznej.

Aby przesłać faksem grube oryginały lub strony książki:

Ułóż oryginał na szybie dokumentów.

[KORZYSTANIE Z SZYBY DOKUMENTÓW PODCZAS TRANSMISJI \(strona 5-34\)](#)

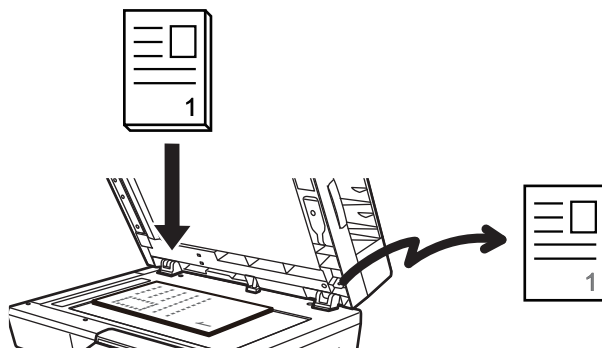

- Wysyłanie w trybie szybkiego łączenia się jest niedostępne w wypadku wysyłania faksu z szyby dokumentów.
- Gdy używana jest szyba dokumentu, wówczas jednocześnie nie można zeskanować wielu stron oryginału. W takim przypadku strony oryginału można rozdzielić na wiele operacji skanowania.



Jeśli wymagane jest wysłanie faksu zanim nastąpi transmisja innego wcześniej zarezerwowanego faksu:

Wyślij faks w trybie transmisji bezpośredniej. Oryginał zostanie przesłany bezpośrednio do urządzenia odbiorczego, bez skanowania do pamięci.

W wypadku użycia trybu transmisji bezpośredniej transmisja rozpocznie się zaraz po zakończeniu trwającej transmisji (przed rozpoczęciem wszelkich poprzednio zarezerwowanych transmisji).

Aby wysłać faks, naciśnij opcję [Bezp. TX] na panelu zadań.

[UŻYWANIE AUTOMATYCZNEGO PODAJNIKA DOKUMENTÓW DO WYSYŁANIA FAKSÓW W TRYBIE BEZPOŚREDNIM TX \(strona 5-32\)](#)

[UŻYWANIE SZYBY DOKUMENTU DO WYSYŁANIA FAKSU W TRYBIE BEZPOŚREDNIM TX \(strona 5-36\)](#)



Po zakończeniu transmisji w trybie bezpośrednim tryb jest automatycznie zmieniany na tryb transmisji z pamięci.



W trybie transmisji bezpośredniej nie można użyć przycisku [Podgląd] w odniesieniu do transmisji.

ORIENTACJA ORYGINAŁU

Format oryginału A5 (5-1/2" x 8-1/2") lub B5 w orientacji poziomej zostanie obrócony o 90 stopni i wysłany jako obraz w formacie A5 (5-1/2" x 8-1/2") lub B5 w orientacji pionowej.

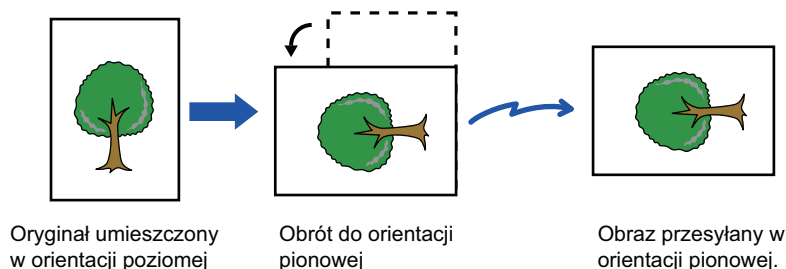

Aby anulować ustawienie obracania przy wysyłaniu:

W "Ustawieniach (administratora)" wybierz [Ustawienia Systemowe] → [Ustawienia Wysyłania Obrazów] → [Ustawienia Faksu] → [Ustawienia Wysyłania] → [Ustawienie Obracania Przy Wysyłaniu].

Jeśli to ustawienie zostanie wyłączone, oryginał zostanie wysłany z taką orientacją, z jaką został umieszczony.

Z tego powodu niektóre urządzenia odbiorcze mogą zmniejszyć ilość odebranych danych.



AUTOMATYCZNE POMNIEJSZANIE PRZESYŁANEGO OBRAZU

Jeśli szerokość przesyłanego obrazu jest większa niż szerokość papieru w urządzeniu odbiorczym, obraz zostanie automatycznie pomniejszony przed wysłaniem, tak aby dopasować jego format do szerokości papieru załadowanego w urządzeniu odbiorczym.



Aby wyłączyć ustawienie automatycznego pomniejszania przy przesyłaniu:

W "Ustawieniach" wybierz [Ustawienia Systemowe] → [Ustawienia Wysyłania Obrazów] → [Ustawienia Faksu] → [Ustawienia Wysyłania] → [Ustawienie Autom. Pomniejszania Przy Wys.].

Jeśli to ustawienie jest wyłączone, obraz zostanie przesłany w pełnym formacie i część obrazu może zostać przycięta.

FORMATY ORYGINAŁÓW, KTÓRE MOŻNA WYSYŁAĆ

Więcej informacji na temat możliwych do ładowania formatów oryginału można znaleźć w częściach "[AUTOMATYCZNY PODAJNIK DOKUMENTÓW \(ADF\) \(strona 1-26\)](#)" i "[SZYBA DOKUMENTÓW \(strona 1-29\)](#)".

GDY LINIA JEST ZAJĘTA

Jeśli w momencie wysyłania faksu linia jest zajęta, urządzenie automatycznie ponowi próbę transmisji po zdefiniowanym w ustawieniach interwale. Ta funkcja działa wyłącznie w trybie transmisji z pamięci. W przypadku trybu transmisji bezpośredniej lub trybu transmisji ręcznej transmisja zostanie anulowana. Należy chwilę poczekać, a następnie ponownie podjąć próbę przesłania faksu.



Aby anulować przesłanie:

Wykonaj odpowiednie czynności na ekranie stanu zadania.

[ZATRZYMYWANIE/USUWANIE ZADANIA, PRIORYTETOWE PRZETWARZANIE I SPRAWDZANIE STATUSU \(strona 2-59\)](#)



W celu ustawienia liczby prób ponownego wybierania i odstępu czasowego między tymi próbami, w przypadku gdy nie można nawiązać połączenia, ponieważ linia jest zajęta, lub z innych powodów:

W "Ustawieniach (administratora)" wybierz [Ustawienia Systemowe] → [Ustawienia Wysyłania Obrazów] → [Ustawienia Faksu] → [Ustawienia Wysyłania] → [Wybierz Ponownie, Gdy Linia Zajęta].

Gdy to ustawienie jest włączone, urządzenie nie wykona ponownej próby wybierania, jeśli w tym czasie stosowana jest transmisja ręczna lub bezpośrednia.

GDY WYSTĄPI BŁĄD KOMUNIKACJI

Jeśli wystąpi błąd komunikacji lub faks nie odpowiada na połączenie w ciągu ustawionego okresu, automatycznie dojdzie do ponownej próby transmisji po ustawionej przerwie. Ta funkcja działa wyłącznie w trybie transmisji z pamięci.



Faksy przesyłane poprzez transmisję bezpośrednią lub transmisję ręczną nie zostaną ponownie wysłane.



Aby anulować przesłanie:

Wykonaj odpowiednie czynności na ekranie stanu zadania.

[ZATRZYMYWANIE/USUWANIE ZADANIA, PRIORYTETOWE PRZETWARZANIE I SPRAWDZANIE STATUSU \(strona 2-59\)](#)



Aby ustawić liczbę prób ponownego wybierania i odstępu czasowego między tymi próbami, w przypadku gdy transmisja nie powiedzie się w wyniku błędu:

W "Ustawieniach (administratora)" wybierz [Ustawienia Systemowe] → [Ustawienia Wysyłania Obrazów] → [Ustawienia Faksu] → [Ustawienia Wysyłania] → [Wybierz Ponownie, gdy Wystąpi Błąd Połączenia].



TRYB POTWIERDZANIA ODBIORCY FAKSU

Ten tryb wyświetla komunikat potwierdzający odbiorcę przed wysłaniem faksu, aby uniemożliwić przypadkowe wysłanie do nieprawidłowego odbiorcy. Ten tryb należy ustawić w trybie ustawień. Jeśli faks jest wysyłany, gdy ta funkcja jest włączona, wówczas komunikat potwierdzający adres pojawi się po naciśnięciu przycisku [Start].

Komunikat różni się w zależności od metody określania odbiorcy.



Jeśli przycisk [Głośnik] zostanie naciśnięty, gdy włączony jest tryb "Faks Docelowy Tryb Potw.", wówczas miejsca docelowego nie będzie można określić za pomocą klawiszy numerycznych, przycisku bezpośredniego wyboru, przycisku [Wywołaj wyszukiwanie numerów] ani przycisku [Historia wysyłania]. Jednak możliwe jest wysłanie przez telefon.



- **Aby wyświetlić potwierdzenie adresata przed wysłaniem faksu:**

W "Ustawieniach" wybierz [Ustawienia Systemowe] → [Ustawienia Wysyłania Obrazów] → [Ustawienia Faksu] → [Ustawienia Domyślne] → [Faks Docelowy Tryb Potw.].

- **Sprawdzenie miejsc docelowych innych niż faks:**

W "Ustawieniach" wybierz [Ustawienia Systemowe] → [Ustawienia Wysyłania Obrazów] → [Ustawienia Faksu] → [Ustawienia Domyślne] → [Faks Docelowy Tryb Potw.] → [Zastosuj do adresów innych niż adresy faksu].

- **Aby wyłączyć rozsyłanie faksów, gdy włączony jest tryb potwierdzania odbiorcy:**

W "Ustawieniach" wybierz [Ustawienia Systemowe] → [Ustawienia Wysyłania Obrazów] → [Ustawienia Faksu] → [Ustawienia Wysyłania] → [Wyłącz rozsył. faksów].

Adresat określony przez przycisk bezpośredniego wyboru/wyszukiwanie numeru/globalne wyszukiwanie adresów

Naciśnij przycisk [Start], aby wyświetlić wszystkich odbiorców na ekranie potwierdzania odbiorców. Sprawdź, czy odbiorcy są prawidłowi i naciśnij przycisk [Wprow.do wysł.], aby rozpocząć skanowanie oryginału.

Jeśli odbiorca nie jest prawidłowy, naciśnij przycisk [OK] i wybierz odbiorcę ponownie.



- Można wybrać kilka przycisków bezpośredniego wyboru dla kontaktów lub grup w tym adresatów faksu.
- Przed naciśnięciem przycisku [Wprow.do wysł.] można zmienić ustawienia skanowania lub inne ustawienia.



Adresat określony przy użyciu przycisków numerycznych

Gdy opcje "Faks Docelowy Tryb Potw." i "Podczas bezpośredniego wprowadzania odbiorców faksów wymagane jest ponowne wprowadzenie odbiorcy" są włączone

Naciśnij przycisk [Start], aby wyświetlić komunikat potwierdzający.

Naciśnij przycisk [OK], ponownie wprowadź odbiorcę za pomocą przycisków numerycznych i naciśnij przycisk [Wprowadź adres].

Jeśli ponownie wprowadzony odbiorca jest prawidłowy, rozpocznie się skanowanie.

Jeśli ponownie wprowadzony adresat nie jest prawidłowy, pojawi się komunikat. Naciśnij przycisk [OK] i ponownie wprowadź odbiorcę. Jeśli nieprawidłowy adres potwierdzenia zostanie wprowadzony trzy razy, wszystkie poprzednie ustawienia zostaną anulowane i użytkownik powróci do ekranu podstawowego.

Gdy opcja "Faks Docelowy Tryb Potw." jest włączona, a "Podczas bezpośredniego wprowadzania odbiorców faksów wymagane jest ponowne wprowadzenie odbiorcy" wyłączona

Naciśnij przycisk [Start], aby wyświetlić wprowadzonych odbiorców na ekranie potwierdzania odbiorców. Sprawdź, czy odbiorcy są prawidłowi i naciśnij przycisk [Wprow.do wysł.], aby rozpocząć skanowanie oryginału.



- Przycisków numerycznych można użyć do wprowadzenia numerów faksów w serii. W takim przypadku naciśnij , aby numer faksu adresata, który ma być dodany.
- Jeśli przycisk [Adres Dod.] został naciśnięty w celu wprowadzenia adresu dodatkowego i kodu dostępu, wówczas numer faksu należy ponownie wprowadzić podczas potwierdzania. Po ponownym wprowadzeniu numeru faksu naciśnij przycisk [Adres Dod.], a następnie wprowadź adres dodatkowy i kod dostępu.
- Jeśli stosowane jest wybieranie łańcuchowe, naciśnij przycisk [Pauza], aby wprowadzić znak "-" podczas potwierdzania.
- Przed naciśnięciem przycisku [Wprow.do wysł.] można zmienić ustawienia skanowania lub inne ustawienia.



Aby ustawić, czy wprowadzać ponownie podczas bezpośredniego wprowadzania:

W "Ustawieniach (administratora)" wybierz [Ustawienia Systemowe] → [Ustawienia Wysyłania Obrazów] → [Ustawienia Faksu] → [Ustawienia Warunków] → [Faks Docelowy Tryb Potw.] → [Podczas bezpośredniego wprowadzania odbiorców faksów wymagane jest ponowne wprowadzenie odbiorcy].

Jeśli faks, który został wybrany z historii wysyłania, został ponownie wysłany

Ekran potwierdzenia wyświetla się w zależności od metody użytej do określenia adresata podczas poprzedniej transmisji.

SPRAWDZANIE OBRAZU DO WYSŁANIA

Obraz, który ma zostać przesłany, można sprawdzić przy użyciu panelu dotykowego przed transmisją.

Można nacisnąć przycisk [Podgląd], a następnie zeskanować oryginał, aby wyświetlić podgląd skanowanego obrazu. Dostosowanie ekspozycji i rozdzielczości skanowania oryginału podczas sprawdzania podglądu umożliwia przesłanie oryginału lepszej jakości do miejsca docelowego.

[EKRAN PODGLĄDU \(strona 2-11\)](#)

Funkcje, które można zmienić podczas wyświetlania obrazu na podglądzie i po jego zeskanowaniu, są następujące: Ekspozycja, Format przesł., 2-stronna broszura/tablet, Rozdzielczość, Usuń, N stron na ark., Plik, Plik tymczasowy, Timer, Wybierz własną nazwę oraz Raport transakcji.



- W zależności od ilości przesyłanych danych, część podglądu może być niewidoczna w oknie na panelu dotykowym.
- Jeśli dla formatu oryginału wybrano opcję Duża dług., funkcja podglądu jest niedostępna.



METODY TRANSMISJI FAKSU

W niniejszej sekcji omówiono sposób wprowadzania odbiorcy z ekranu początkowego trybu łatwego.

[TRYB ŁATWY \(strona 5-6\)](#)

KORZYSTANIE Z AUTOMATYCZNEGO PODAJNIKA DOKUMENTÓW PODCZAS TRANSMISJI

Zapisywanie zeskanowanych oryginałów w pamięci urządzenia przed ich wysłaniem jest określane jako "Pamięć TX". W tej części opisano sposób skanowania oryginału przez automatyczny podajnik dokumentów (ADF) i wysyłania danych za pomocą funkcji wysyłania z pamięci.



- Aby wysłać faksem gruby oryginał lub inny oryginał, którego nie można umieścić w automatycznym podajniku dokumentów, należy otworzyć automatyczny podajnik dokumentów i umieścić oryginał na szybie dokumentów.
- Jeśli w chwili rozpoczęcia transmisji już trwa inne zadanie faksu, faks zostanie wysłany po zakończeniu bieżącej transmisji.
- Jeśli podczas skanowania oryginałów pamięć zostanie zapełniona, pojawi się odpowiedni komunikat i skanowanie zostanie zatrzymane. Gdy funkcja Wysyłanie w trybie szybkiego łączenia się jest włączona do transmisji, zeskanowane oryginały są wysyłane.



- **Aby wyłączyć wysyłanie w trybie szybkiego łączenia się:**
W "Ustawieniach (administratora)" wybierz [Ustawienia Systemowe] → [Ustawienia Wysyłania Obrazów] → [Ustawienia Faksu] → [Ustawienia Wysyłania] → [Wysyłanie W Trybie Szybkiego Łączenia Sie].
Gdy to ustawienie zostanie wyłączone, transmisja z pamięci będzie się rozpoczynać po zeskanowaniu wszystkich stron.
- **Aby ustawić dźwięk po zakończeniu skanowania:**
W "Ustawieniach (administratora)" wybierz [Ustawienia Systemowe] → [Ustawienia Podstawowe] → [Ustawienia dźwięku] → [Ustawienie sygnalizacji dźwiękowej (wspólne)] → [Dźwięk po zakończeniu skanowania (wysyłanie obrazu)].

1

Ułóż oryginał na tacy automatycznego podajnika dokumentów (ADF).

[AUTOMATYCZNY PODAJNIK DOKUMENTÓW \(ADF\) \(strona 1-26\)](#)

2

Podaj numer faksu odbiorcy.

- [WPROWADZANIE NUMERU ODBIORCY ZA POMOCĄ KLAWISZY NUMERYCZNYCH \(strona 5-12\)](#)
- [WYWOŁYWANIE ODBIORCY Z KSIĄŻKI ADRESOWEJ \(strona 5-13\)](#)
- [UŻYWANIE NUMERU WYSZUKIWANIA DO WYWOŁANIA ODBIORCY \(strona 5-16\)](#)
- [WYWOŁYWANIE ODBIORCÓW Z GLOBALNEJ KSIĄŻKI ADRESOWEJ \(strona 5-17\)](#)
- [WYWOŁYWANIE ODBIORCÓW Z MOBILNEJ KSIĄŻKI ADRESOWEJ \(strona 5-19\)](#)
- [KORZYSTANIE Z REJESTRU TRANSMISJI W CELU PONOWNEGO WYSŁANIA \(strona 5-21\)](#)



3

Naciśnij przycisk [Start], aby rozpocząć transmisję.

Po zakończeniu skanowania urządzenie emituje sygnały dźwiękowe.



- Naciśnij przycisk [Podgląd], aby wyświetlić podgląd obrazu przed wysłaniem faksu. Więcej informacji znajduje się w części "[METODY TRANSMISJI FAKSU \(strona 5-30\)](#)".
- Po zeskanowaniu wszystkich oryginałów na wyświetlaczu pojawi się komunikat "Praca została zapisana." wraz z numerem kontrolnym zadania. Ten numer zostanie zapisany w raporcie transakcji oraz w raporcie aktywności wysyłania obrazów i można go użyć do sprawdzenia zadań faksu.
[DRUKOWANIE RAPORTÓW AKTYWNOŚCI WYSYŁANIA OBRAZÓW \(strona 5-116\)](#)



Aby anulować skanowanie oryginału:

Naciśnij przycisk [Anuluj skanow].



UŻYWANIE AUTOMATYCZNEGO PODAJNIKA DOKUMENTÓW DO WYSYŁANIA FAKSÓW W TRYBIE BEZPOŚREDNIM TX

Wysłanie zeskanowanego oryginału bez zapisania go w pamięci urządzenia jest określone jako transmisja bezpośrednia ("Bezp. TX").

W tej części opisano sposób skanowania oryginału umieszczonego w automatycznym podajniku dokumentów i bezpośredniego wysyłania tego oryginału



Aby wysłać faksem gruby oryginał lub inny oryginał, którego nie można umieścić w automatycznym podajniku dokumentów, należy otworzyć automatyczny podajnik dokumentów i umieścić oryginał na szybie dokumentów.



- Podczas transmisji bezpośredniej nie można używać następujących funkcji:
Wysyłanie sterowane zegarem, N-Up, Card Shot, Budowanie pracy, Pamięć pollingu, Licznik oryginałów, Plik, Plik tymczasowy, Blok pamięci, Polling, Skanowanie dwustronne, Wyszukiwanie w globalnej książce adresowej.
- Ponowne wysłanie nie będzie możliwe, jeśli wysyłanie nie powiedzie się z powodu błędu komunikacji lub innego błędu.
- Jeśli w chwili wywołania transmisji bezpośredniej trwa wysyłanie innego faksu, transmisja bezpośrednia będzie oczekiwać do zakończenia poprzedniego połączenia. Po zakończeniu poprzedniego połączenia rozpocznie się transmisja bezpośrednia.
- Gdy transmisja bezpośrednia oczekuje, wówczas można nacisnąć wyświetlacz statusu zadania, aby wyświetlić ekran stanu zadania. Nie można wykonać żadnej innej operacji.
[ZADANIA FAKSU \(strona 5-114\)](#)
- Nie można użyć przycisku [Podgląd] w odniesieniu do transmisji.
- Wyłączenie ustawienia Wyłączenie podajnika dokumentów:
Przejdź do części "Ustawienia (administrator)" i wybierz [Ustawienia systemowe] → [Ustawienia podstawowe] → [Kontrola urządzenia] → [Ustawienia warunków] lub [Włącz/wyłącz ustawienia] → [Wyłączenie Pod. Dokumentów].

1

Naciśnij przycisk [Szczegóły], aby zmienić tryb na normalny.

[ZMIANA TRYBU \(strona 2-10\)](#)

2

Ułóż oryginał na tacy automatycznego podajnika dokumentów (ADF).

[AUTOMATYCZNY PODAJNIK DOKUMENTÓW \(ADF\) \(strona 1-26\)](#)

3

Podaj numer faksu odbiorcy i naciśnij opcję [Bezp. TX] na panelu zadań.



4

Podaj numer faksu odbiorcy.

- [WPROWADZANIE NUMERU ODBIORCY ZA POMOCĄ KLAWISZY NUMERYCZNYCH \(strona 5-12\)](#)
- [WYWOŁYWANIE ODBIORCY Z KSIĄŻKI ADRESOWEJ \(strona 5-13\)](#)
- [UŻYWANIE NUMERU WYSZUKIWANIA DO WYWOŁANIA ODBIORCY \(strona 5-16\)](#)
- [KORZYSTANIE Z REJESTRU TRANSMISJI W CELU PONOWNEGO WYSŁANIA \(strona 5-21\)](#)



- Można podać tylko jedno miejsce docelowe. Nie można używać przycisków bezpośredniego wyboru, w których zapisano wiele miejsc docelowych.
- Nie można pobrać miejsca docelowego z globalnej książki adresowej.

5

Naciśnij przycisk [Start], aby rozpocząć transmisję.



Jeśli w chwili wywołania transmisji bezpośredniej trwa wysyłanie innego faksu, transmisja bezpośrednia będzie oczekiwać do zakończenia poprzedniego połączenia. Po zakończeniu poprzedniego połączenia rozpocznie się transmisja bezpośrednia.

W czasie oczekiwania transmisji bezpośredniej na rozpoczęcie połączenia można tylko sprawdzić status zadania. [STATUS ZADANIA \(strona 2-59\)](#)



Aby anulować skanowanie oryginału:
Naciśnij przycisk [Anuluj skanow].



KORZYSTANIE Z SZYBY DOKUMENTÓW PODCZAS TRANSMISJI

Zapisywanie zeskanowanych oryginałów w pamięci urządzenia przed ich wysłaniem jest określane jako "Pamięć TX". W tej części opisano sposób skanowania oryginału umieszczonego na szybie dokumentu i wysyłania danych za pomocą funkcji wysyłania z pamięci.



- Gdy faks jest odbierany podczas wykonywania operacji transmisji, wówczas transmisja będzie zarezerwowana i zostanie wykonana po zakończeniu odbioru faksu.
- Jeśli podczas skanowania oryginałów pamięć zostanie zapełniona, pojawi się odpowiedni komunikat, a transmisja zostanie przerwana.

1

Ułóż oryginał na szybie dokumentów.

[SZYBA DOKUMENTÓW \(strona 1-29\)](#)



W przypadku faksowania oryginału wielostronicowego należy zeskanować każdą stronę, zaczynając od pierwszej strony.

2

Podaj numer faksu odbiorcy.

- [WPROWADZANIE NUMERU ODBIORCY ZA POMOCĄ KLAWISZY NUMERYCZNYCH \(strona 5-12\)](#)
- [WYWOŁYWANIE ODBIORCY Z KSIĄŻKI ADRESOWEJ \(strona 5-13\)](#)
- [UŻYWANIE NUMERU WYSZUKIWANIA DO WYWOŁANIA ODBIORCY \(strona 5-16\)](#)
- [WYWOŁYWANIE ODBIORCÓW Z GLOBALNEJ KSIĄŻKI ADRESOWEJ \(strona 5-17\)](#)
- [WYWOŁYWANIE ODBIORCÓW Z MOBILNEJ KSIĄŻKI ADRESOWEJ \(strona 5-19\)](#)
- [KORZYSTANIE Z REJESTRU TRANSMISJI W CELU PONOWNEGO WYSŁANIA \(strona 5-21\)](#)

3

Naciśnij przycisk [Start], aby rozpocząć transmisję.

Po zakończeniu skanowania urządzenie emituje sygnały dźwiękowe.

4

Jeśli istnieje inna strona do zeskanowania, zmień stronę i naciśnij przycisk [Start].

Powtarzaj ten punkt, dopóki nie zostaną zeskanowane wszystkie oryginały.



Jeśli w ciągu jednej minuty nie zostanie wykonana żadna czynność, skanowanie zakończy się automatycznie i operacja wysyłania zostanie zarezerwowana.



5

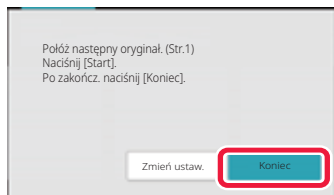

Naciśnij przycisk [Koniec].

Zostanie włączony sygnał dźwiękowy.

Otwórz automatyczny podajnik dokumentów i usuń oryginał.



Aby anulować skanowanie:

Naciśnij przycisk [CA] przed naciśnięciem przycisku [Koniec].



- Po zeskanowaniu wszystkich oryginałów na wyświetlaczu pojawi się komunikat "Praca została zapisana." wraz z numerem kontrolnym zadania.

Numer ten umożliwi odnalezienie zadania w raporcie transakcji lub w raporcie funkcji wysyłania obrazów.

[DRUKOWANIE RAPORTÓW AKTYWNOŚCI WYSYŁANIA OBRAZÓW \(strona 5-116\)](#)

- Jeśli w ciągu jednej minuty od pojawienia się komunikatu potwierdzającego nie zostanie wykonana żadna czynność, skanowanie zakończy się automatycznie i operacja wysyłania zostanie zaprogramowana.
- Przycisk [Zmień ustaw.] można nacisnąć, aby zmienić ekspozycję, rozdzielczość, formaty skanu i rozmiar każdej wysyłanej strony zeskanowanego oryginału. Jeśli jednak w obszarze Inne wybrano opcję "N w 1" lub "Card Shot", podczas skanowania parzystej strony oryginału należy zmienić tylko ekspozycję.



Aby anulować przesyłanie:

Naciśnij przycisk [CA] przed naciśnięciem przycisku [Koniec].



UŻYWANIE SZYBY DOKUMENTU DO WYSYŁANIA FAKSU W TRYBIE BEZPOŚREDNIM TX

Wysłanie zeskanowanego oryginału bez zapisania go w pamięci urządzenia jest określane jako transmisja bezpośrednia ("Bezp. TX").

W tej części opisano sposób skanowania oryginału umieszczonego na szybie dokumentu i bezpośredniego wysłania danych.

Podczas wysyłania faksu z szyby dokumentu w trybie transmisji bezpośredniej można wysłać tylko jedną stronę.



- Podczas transmisji bezpośredniej nie można używać następujących funkcji: Wysyłanie sterowane zegarem, N-Up, Card Shot, Budowanie pracy, Pamięć pollingu, Licznik oryginałów, Plik, Plik tymczasowy, Blok pamięci, Polling, Skanowanie dwustronne, Wyszukiwanie w globalnej książce adresowej.
- Ponowne wysłanie nie będzie możliwe, jeśli wysyłanie nie powiedzie się z powodu błędu komunikacji lub innego błędu.
- Jeśli w chwili wywołania transmisji bezpośredniej trwa wysyłanie innego faksu, transmisja bezpośrednia będzie oczekiwać do zakończenia poprzedniego połączenia. Po zakończeniu poprzedniego połączenia rozpocznie się transmisja bezpośrednia.
- Gdy transmisja bezpośrednia oczekuje, wówczas można nacisnąć wyświetlacz statusu zadania, aby wyświetlić ekran stanu zadania. Nie można wykonać żadnej innej operacji.
[ZADANIA FAKSU \(strona 5-114\)](#)
- Nie można użyć przycisku [Podgląd] w odniesieniu do transmisji.

1

Naciśnij przycisk [Szczegóły], aby zmienić tryb na normalny.

[TRYB ŁATWY \(strona 5-6\)](#)

2

Ułóż oryginał na szybie dokumentów.

[SZYBA DOKUMENTÓW \(strona 1-29\)](#)



W przypadku faksowania oryginału wielostronicowego należy zeskanować każdą stronę, zaczynając od pierwszej strony.

3

Podaj numer faksu odbiorcy i naciśnij opcję [Bezp. TX] na panelu zadań.



4

Podaj numer faksu odbiorcy.

- [WPROWADZANIE NUMERU ODBIORCY ZA POMOCĄ KLAWISZY NUMERYCZNYCH \(strona 5-12\)](#)
- [WYWOŁYWANIE ODBIORCY Z KSIĄŻKI ADRESOWEJ \(strona 5-13\)](#)
- [UŻYWANIE NUMERU WYSZUKIWANIA DO WYWOŁANIA ODBIORCY \(strona 5-16\)](#)
- [KORZYSTANIE Z REJESTRU TRANSMISJI W CELU PONOWNEGO WYSŁANIA \(strona 5-21\)](#)



- Można podać tylko jedno miejsce docelowe. Nie można używać przycisków bezpośredniego wyboru, w których zapisano wiele miejsc docelowych.
- Nie można pobrać miejsca docelowego z globalnej książki adresowej.

5

Naciśnij przycisk [Start], aby rozpocząć transmisję.

Po nawiązaniu połączenia z miejscem docelowym rozpocznie się skanowanie oryginału.



Jeśli w chwili wywołania transmisji bezpośredniej trwa wysyłanie innego faksu, transmisja bezpośrednia będzie oczekiwać do zakończenia poprzedniego połączenia. Po zakończeniu poprzedniego połączenia rozpocznie się transmisja bezpośrednia.

W czasie oczekiwania transmisji bezpośredniej na rozpoczęcie połączenia można tylko sprawdzić status zadania.

[STATUS ZADANIA \(strona 2-59\)](#)



Aby anulować skanowanie oryginału:

Naciśnij przycisk [Anuluj skanow].



TRANSMISJA Z UŻYCIEM GŁOŚNIKA

Gdy do wybierania numeru używany jest głośnik, faks jest wysyłany po wybraniu numeru i nawiązaniu połączenia.



- Jeśli odbiorca podniesie słuchawkę, będzie można słyszeć jego lub jej głos, ale nie będzie słyszeć głosu nadawcy.
- Gdy używany jest głośnik, transmisja odbywa się bez skanowania oryginału do pamięci.
- Nie można używać miejsca docelowego, które zawiera F-code (adres dodatkowy i kod dostępu).
- Nie można używać przycisków bezpośredniego wyboru, w których zapisano wiele miejsc docelowych lub miejsc docelowe nie będące faksem.
- W trybie z głośnikiem nie można użyć przycisku [Podgląd] w odniesieniu do transmisji.

1

Naciśnij przycisk [Szczegóły], aby przełączyć na Tryb normalny.

[TRYB ŁATWY \(strona 5-6\)](#)

2

Ułóż oryginał.

Ułóż oryginał na tacy automatycznego podajnika dokumentów lub na szybie dokumentów.

[AUTOMATYCZNY PODAJNIK DOKUMENTÓW \(ADF\) \(strona 1-26\)](#)

[SZYBA DOKUMENTÓW \(strona 1-29\)](#)

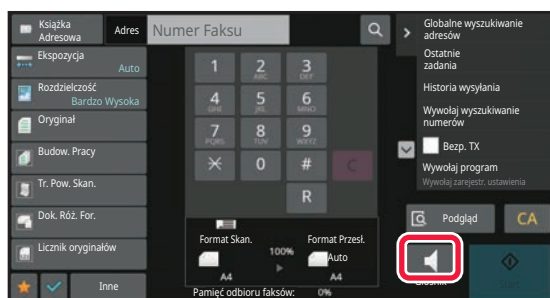
3

Naciśnij przycisk [Głośnik].

Podczas nawiązywania połączenia w głośniku urządzenia będzie słychać sygnał wybierania.



Naciśnięcie opcji  umożliwia użycie suwaka lub przycisków   do ustawienia głośności dźwięków z głośnika.

4

Podaj numer faksu odbiorcy.

- [WPROWADZANIE NUMERU ODBIORCY ZA POMOCĄ KLAWISZY NUMERYCZNYCH \(strona 5-12\)](#)
- [WYWOŁYWANIE ODBIORCY Z KSIĄŻKI ADRESOWEJ \(strona 5-13\)](#)
- [UŻYWANIE NUMERU WYSZUKIWANIA DO WYWOŁANIA ODBIORCY \(strona 5-16\)](#)
- [KORZYSTANIE Z REJESTRU TRANSMISJI W CELU PONOWNEGO WYSŁANIA \(strona 5-21\)](#)



Nie można używać przycisków bezpośredniego wyboru, w których zapisano wiele miejsc docelowych.

5

Po nawiązaniu połączenia naciśnij przycisk [Start], aby rozpocząć transmisję.



Aby anulować przesłanie:

Aby zatrzymać transmisję, naciśnij przycisk [Anulow. wysłan.]. Aby przerwać komunikację, naciśnij przycisk [Głośnik].



WYSYŁANIE TEGO SAMEGO FAKSU DO WIELU ODBIORCÓW (TRANSMISJA ROZSYŁANIA)

Możesz za jednym razem wysłać faks w wiele miejsc — na przykład w wypadku rozsyłania raportu do oddziałów firmy w różnych regionach. Takie działanie jest nazywane rozsyłaniem.

Dzięki jednej operacji możesz przesłać dane do maksymalnie 500 miejsc docelowych, uwzględniając zarezerwowane zadania przesyłania. Przykładowo, jeśli podczas transmisji rozsyłania 450 zadań jest już zarezerwowanych, dane można przesłać do maksymalnie 50 miejsc docelowych.

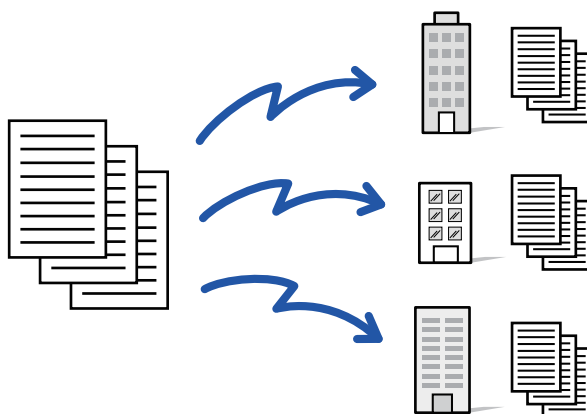

Wygodnie jest zapisać miejsca docelowe używane często do transmisji rozsyłania jako kontakty lub grupy. W ramach jednego kontaktu można zapisać maksymalnie 500 miejsc docelowych.

W celu wywołania wielu numerów faksów podczas operacji rozsyłania wystarczy nacisnąć przycisk kontaktu lub grupy. Faksy można również wysłać przy użyciu przycisku wyboru bezpośredniego, ustawiając pole wyboru dla opcji [Użyto ustawienia domślnego], aby wybrać podczas rejestrowania adresu. Aby tymczasowo usunąć miejsce docelowe z listy zapisanych adresów, należy otworzyć okno potwierdzenia szczegółów i usunąć miejsce docelowe z poziomu tego okna.

[KSIAŻKA ADRESOWA \(strona 6-15\)](#)

[ZAPISYWANIE ADRESÓW ZA POMOCĄ BEZPOŚREDNIEGO WPROWADZANIA \(strona 6-20\)](#)

[ZAPISYWANIE ADRESÓW ZA POMOCĄ GLOBALNEGO WYSZUKIWANIA ADRESU \(strona 6-21\)](#)

[ZAPISYWANIE ADRESÓW Z DZIENNIKÓW WYSYŁANIA FAKSÓW LUB OBRAZÓW \(strona 6-23\)](#)

[ZAPISYWANIE GRUP \(strona 6-25\)](#)



Gdy pole wyboru w obszarze "Ustawienia (administratora)" – [Ustawienia Systemowe] → [Ustawienia Wysyłania Obrazów] → [Ustawienia Podstawowe] → [Ustawienia Domyślne] → [Książka Adresowa Domyślne] → [Zastosuj tylko adresy trybów wysyłki] jest ustawione na (fabryczne ustawienie domyślne), faks jest tylko do tych odbiorców, dla których – wśród odbiorców, dla których ustawiono opcję [Użyto opcji ustawienia jako domyślne] – wybrano faks. Jeśli znacznik wyboru zostanie usunięty , faks można wysłać także do odbiorców ustawionych dla innych trybów.

Jeśli w celu wybrania numeru zostanie użyty przycisk bezpośredniego wyboru, wówczas liczba wybieranych numerów faksów będzie liczbą odbiorców zapisanych dla przycisku bezpośredniego wyboru. Jeśli zostanie użyty przycisk bezpośredniego wyboru, dla którego zapisano 10 odbiorców, zostanie wybranych 10 numerów faksów.



- Funkcja rozsyłania jest dostępna tylko w wypadku transmisji z pamięci.
- Jeśli funkcja zostanie użyta razem z opcją wysyłania sterowanego timerem, można zaprogramować rozsyłanie na dowolną godzinę, np. na noc.
Rozsyłania można też używać w połączeniu z innymi przydatnymi funkcjami.
- Dokument wydrukowany w kolorze zostanie przefaksowany i wysłany na adresy internetowe w postaci czarno-białej. Długi oryginał zostanie również przesłany w wersji czarno-białej.
- Aby wysłać ten sam obraz na adres faksu do wszystkich odbiorców, należy nacisnąć opcję [Wyślij ten sam obraz na adres faksu] na panelu sterowania.
- Po dołączeniu odbiorców faksu internetowego i skanowania do wiadomości e-mail szerokość wysyłania w tych funkcjach będzie taka sama, jak szerokość wysyłania faksu.
- Adresy serwera SMTP nie mogą być uwzględnione w transmisji.

1

Ułóż oryginał.

Ułóż oryginał na tacy automatycznego podajnika dokumentów lub na szybie dokumentów.

[AUTOMATYCZNY PODAJNIK DOKUMENTÓW \(ADF\) \(strona 1-26\)](#)

[SZYBA DOKUMENTÓW \(strona 1-29\)](#)

2

Określ wszystkie miejsca docelowe.

- [WPROWADZANIE NUMERU ODBIORCY ZA POMOCĄ KLAWISZY NUMERYCZNYCH \(strona 5-12\)](#)
- [WYWOŁYWANIE ODBIORCY Z KSIĄŻKI ADRESOWEJ \(strona 5-13\)](#)
- [UŻYWANIE NUMERU WYSZUKIWANIA DO WYWOŁANIA ODBIORCY \(strona 5-16\)](#)
- [WYWOŁYWANIE ODBIORCÓW Z GLOBALNEJ KSIĄŻKI ADRESOWEJ \(strona 5-17\)](#)
- [WYWOŁYWANIE ODBIORCÓW Z MOBILNEJ KSIĄŻKI ADRESOWEJ \(strona 5-19\)](#)
- [KORZYSTANIE Z REJESTRU TRANSMISJI W CELU PONOWNEGO WYSŁANIA \(strona 5-21\)](#)



Jeśli po określeniu odbiorcy za pomocą klawiszy numerycznych chcesz w ten sam sposób wprowadzić innych odbiorców, naciśnij opcję **+** i podaj dane kolejnego odbiorcy.

+ można pominąć w wypadku odbiorców wprowadzanych przyciskiem bezpośredniego wyboru.

Jeśli w trybie ustawień jest włączona opcja "Pamiętaj, żeby nacisnąć przycisk następnego adresu ([+]) przed wybraniem następnego adresu.", przed ustawieniem kolejnego odbiorcy należy nacisnąć opcję **+**.

3

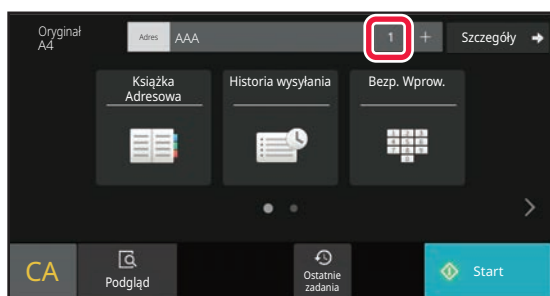

Naciśnij przycisk Wszys. M. Docel..



4

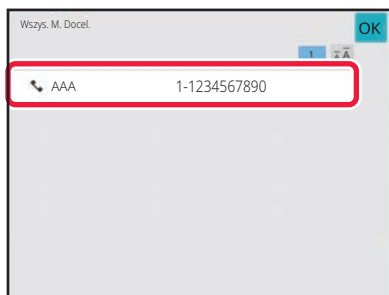

Potwierdź miejsce docelowe.



Usunięcie wybranego odbiorcy:

Wybierz adres, który chcesz usunąć z książki adresowej, a następnie naciśnij przycisk [Usuń].

5

Naciśnij przycisk [Start], aby rozpocząć skanowanie oryginału.

- Jeśli oryginały zostały włożone do podajnika dokumentów, wszystkie strony zostaną zeskanowane. Po zakończeniu skanowania i transmisji wyemitowany zostanie sygnał dźwiękowy.
- Po umieszczeniu oryginału na szybie dokumentów, skanuj strony pojedynczo. Po zakończeniu skanowania ułóż następny oryginał i naciśnij przycisk [Start]. Powtarzaj tę procedurę, aż wszystkie strony zostaną zeskanowane. Następnie naciśnij przycisk [Koniec]. Po zakończeniu skanowania i transmisji wyemitowany zostanie sygnał dźwiękowy.



Można nacisnąć przycisk [Podgląd], aby wyświetlić podgląd obrazu przed wysłaniem faksu.

Więcej informacji znajduje się w części "[SPRAWDZANIE OBRAZU DO WYSŁANIA \(strona 5-29\)](#)".



PONOWNE WYSYŁANIE DO ODBIORCÓW, DO KTÓRYCH TRANSMISJA ROZSYŁANIA SIĘ NIE POWIODŁA

Wynik zakończonej operacji rozsyłania można sprawdzić w oknie statusu zadań. Jeśli wysyłanie do niektórych odbiorców nie powiodło się, należy do nich ponownie wysłać żądany faks.

1

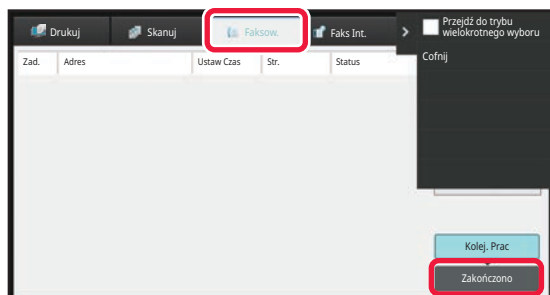

Naciśnij wyświetlacz statusu zadania i naciśnij kartę [Faks].

2

Naciśnij przycisk [Zakończono].

3

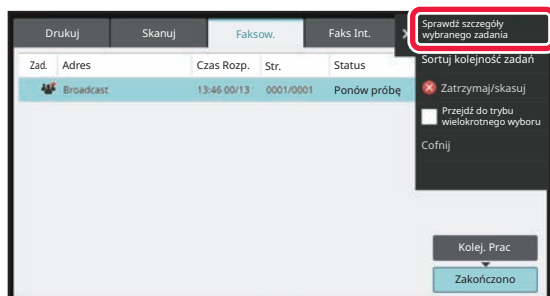

Po naciśnięciu przycisku zakończonej transmisji rozsyłania plików naciśnij opcję [Sprawdź szczegóły wybranego zadania] na panelu zadań.



Jeśli transmisja rozsyłania obejmuje odbiorców różnych trybów, ten sam przycisk transmisji rozsyłania będzie widoczny w oknach różnych trybów pracy urządzenia.



4

Po naciśnięciu karty [Nieudane] naciśnij opcję [Wyślij ponow. do adres., u których wyst. Błąd] na panelu zadań, aby ponownie wysłać obraz.



Czynności wykonywane po naciśnięciu opcji [Wyślij ponow. do adres., u których wyst. Błąd] różnią się w zależności od tego, czy używana jest funkcja przechowywania dokumentów (czy nie).

- **Przy użyciu funkcji przechowywania dokumentów:**

Pojawi się okno ponownego wysłania z wykorzystaniem funkcji przechowywania dokumentów z widoczną listą odbiorców, do których wysyłanie się nie powiodło. Przeprowadź ponownie procedurę rozsyłania z wykorzystaniem funkcji przechowywania dokumentów. (Nie ma konieczności ponownego skanowania oryginału).

Jeśli zadanie było przechowywane w folderze poufnym lub jako plik poufny, po naciśnięciu przycisku [Ponów próbę] zostanie wyświetlony ekran wprowadzania hasła. Wprowadź hasło.

- **Bez funkcji przechowywania dokumentów:**

Pojawi się ponownie okno podstawowe z widoczną listą odbiorców, do których wysyłanie się nie powiodło. Ułóż oryginał i wykonaj czynności odpowiednie dla transmisji rozsyłania.



WYSYŁANIE FAKSU BEZPOŚREDNIO Z KOMPUTERA (PC-Faks)

Urządzenie umożliwia wysłanie w formie faksu pliku zapisanego na komputerze (funkcja PC-faks). Faksy są wysyłane przy użyciu funkcji PC-faks w analogiczny sposób do drukowania dokumentów. Wybierz sterownik PC-Faks jako sterownik drukarki w komputerze, a następnie wybierz polecenie "Drukuj" w używanej aplikacji. Zostaną utworzone dane obrazu i wysłane faksem.

Używając aplikacji "Log Viewer" można wysłać faksy za pośrednictwem rejestru transmisji wyświetlonego w aplikacji.

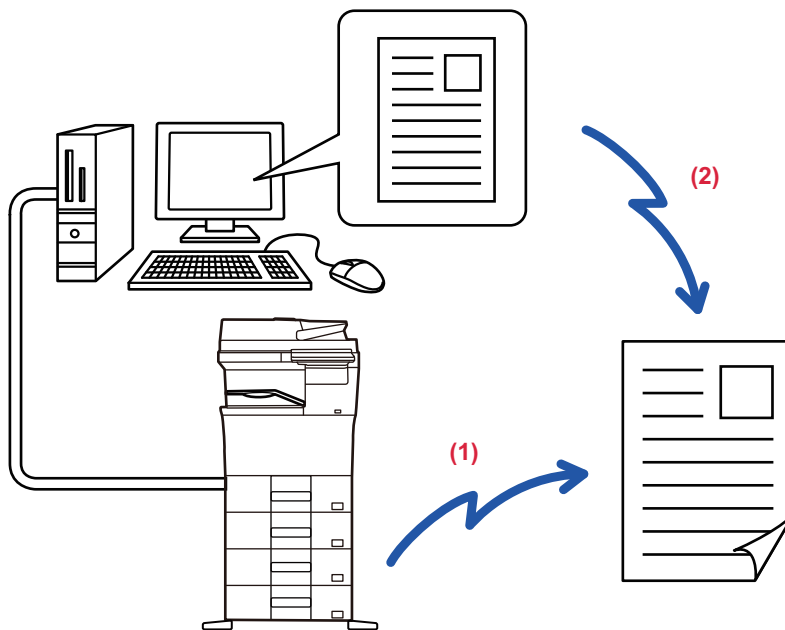

(1) Wysyłanie PC-I-Faks

(2) Log Viewer

Ponownie wysła faksy, używając rejestru transmisji

Dodatkowe informacje o tej funkcji można znaleźć w pliku Pomocy sterownika PC-Faks.



- Żeby możliwe było korzystanie z funkcji PC-faksu, w komputerze musi być zainstalowany sterownik PC-faksu. Więcej informacji zawiera Instrukcja instalacji oprogramowania.
- Z tej funkcji można korzystać wyłącznie na komputerach z systemem Windows®.



Funkcja zapewnia tylko możliwość transmisję. Komputer nie będzie mógł odbierać faksów.



USUWANIE REJESTRU TRANSMISJI

Rejestry transmisji można sprawdzić z panelu zadań każdego trybu wysyłania obrazów.

Możliwe jest usunięcie adresu wybranego w rejestrze transmisji albo usunięcie wszystkich adresów.

[ZATRZYMYWANIE/USUWANIE ZADANIA, PRIORYTETOWE PRZETWARZANIE I SPRAWDZANIE STATUSU](#)
(strona 2-59)

KONFIGUROWANIE SKANOWANIA ORYGINAŁÓW

W niniejszej sekcji omówiono sposób wprowadzania odbiorcy z ekranu początkowego trybu łatwego.

[TRYB ŁATWY \(strona 5-6\)](#)

AUTOMATYCZNE SKANOWANIE OBU STRON ORYGINAŁU (2-stronny oryg.)

Automatyczny podajnik dokumentów automatycznie skanuje obie strony dokumentu.

Przykładowo możliwe jest zeskanowanie 2-stronnego oryginału i wysłanie obu stron jako 2 odrębne strony.



- Skanowanie 2-stronne nie jest możliwe, gdy wykonywana jest transmisja bezpośrednia lub transmisja głośnika.
- Skanowanie dwustronne nie jest możliwe, jeśli format oryginału to Duża długość.
- Skanowanie 2-stronne nie jest możliwe, jeśli w "Ustawieniach (administratora)" włączone jest ustawienie [Ustawienia systemowe] → [Ustawienia podstawowe] → [Kontrola urządzenia] → [Ustawienia warunków] lub [Włącz/wyłącz ustawienia] → [Wyłączenie Pod. Dokumentów].



Skanowanie 2-stronne wyłącza się automatycznie po zakończeniu transmisji.



1

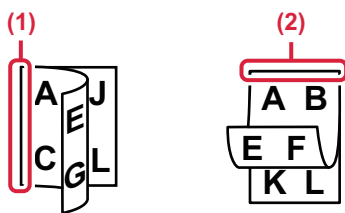

Naciśnij przycisk [Oryginał], a następnie przycisk [Książka] lub przycisk [Notatnik].

Sprawdź położenie krawędzi łączenia oryginału na rysunku po lewej i wybierz przycisk.

(1) **Książka**

(2) **Notatnik**



W trybie normalnym naciśnij przycisk [2-Stronna Broszura] lub [2-Stronny Tablek].

2

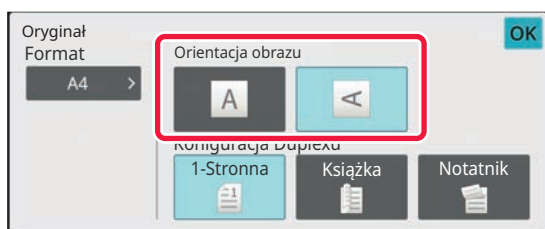

Naciśnij przycisk [Orientacja obrazu] o orientacji zgodnej z orientacją ułożonego oryginału.

Jeśli ustawienie nie jest prawidłowe, wysłany obraz może być nieodpowiedni.

Po wprowadzeniu ustawień naciśnij **OK**.



Anulowanie skanowania 2-stronnego:

Naciśnij przycisk [1-Stronna].

W trybie normalnym naciśnij przycisk [2-Stronna Broszura] lub [Dwustronny tablek], który został nagle wyświetlony, a następnie zamknij okno wyświetlania.



USTAWIANIE FORMATU SKANOWANIA ORYGINAŁU W PRZEŁOŻENIU NA FORMAT PAPIERU

W przypadku umieszczania oryginałów o formacie innym niż format oryginału wybrany w menu "Domyślne ust. formatu oryginału" w Ustawieniach systemowych, wybierz format oryginału ręcznie.



Po wybraniu opcji [Duża Dług.] nie można ustawić trybu skanowania 2-stronnego ani ustawić formatu przesyłania. Obraz zostanie przesłany jedynie w trybie Mono2.

W trybie łatwym

1

Naciśnij przycisk [Oryginał].

2

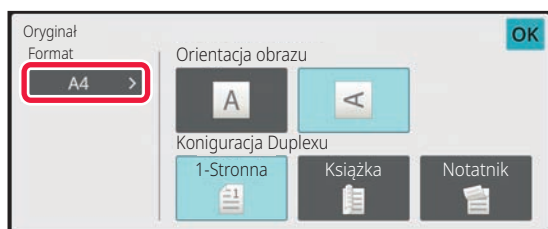

Naciśnij przycisk [Format].

3

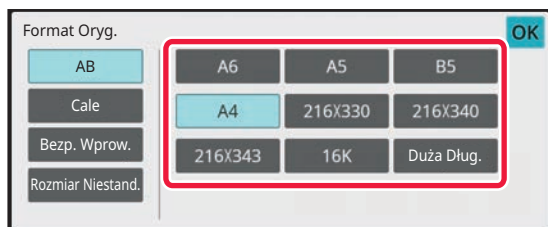

Naciśnij przycisk odpowiadający wymaganemu formatowi oryginału.

Po wprowadzeniu ustawień naciśnij **OK**.



Jeśli wysyłasz długi oryginał, wykonaj konfigurację w trybie normalnym.



W trybie normalnym

1

Naciśnij przycisk [Szczegóły], aby zmienić tryb na normalny.

[TRYB ŁATWY \(strona 5-6\)](#)

2

Naciśnij przycisk [Oryginał].

3

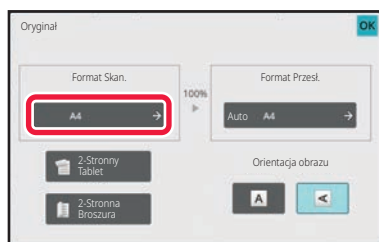

Naciśnij przycisk [Format Skan.].

4

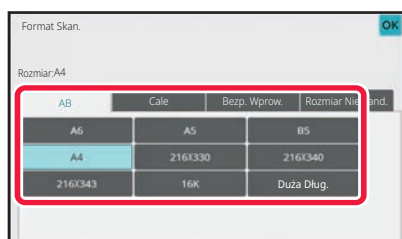

Naciśnij przycisk odpowiedniego formatu oryginału.

Po wprowadzeniu ustawień naciśnij **OK**.



Jeśli wysyłasz długi oryginał, naciśnij przycisk [Duża Dług.].

Do skanowania długich oryginałów używaj automatycznego podajnika dokumentów. Maksymalna szerokość skanowania wynosi 500 mm (19-5/8") (maksymalna wysokość to 216 mm (8-1/2")).

[FORMATY ORYGINAŁÓW, KTÓRE MOŻNA WYSYŁAĆ \(strona 5-27\)](#)



USTAWIANIE FORMATU SKANOWANIA ORYGINAŁU PRZY UŻYCIU WARTOŚCI LICZBOWYCH

Podczas skanowania oryginału o niestandardowym formacie, np. pocztówki, po umieszczeniu oryginału należy określić jego format za pomocą wartości liczbowych.

Oryginał może mieć szerokość od 25 mm do 356 mm (od 1" do 14"), a wysokość od 25 mm do 216 mm (od 1" do 8-1/2").



Jeśli format skanowania jest określony poprzez wprowadzenie wartości liczbowych, nie ma możliwości ustawienia formatu przesyłania.

W trybie łatwym

1

Naciśnij przycisk [Oryginał].

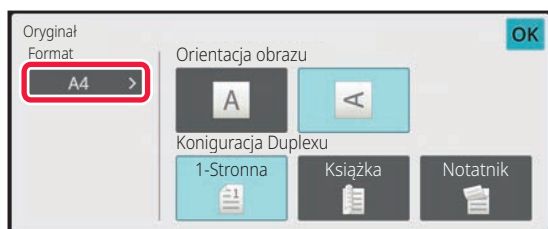
2

Naciśnij przycisk [Format].

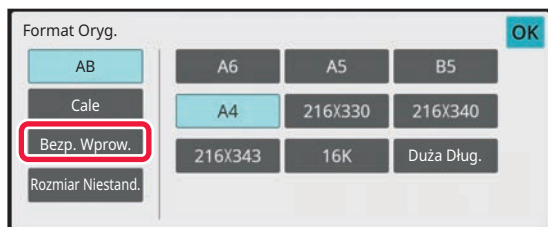
3

Naciśnij przycisk [Bezp. Wprow.].

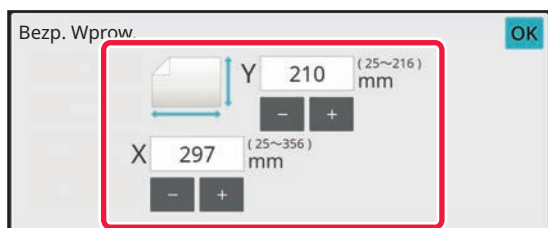
4

Podaj format oryginału.



- Naciśnij obszary, na których wyświetlane są odpowiednio szerokość i wysokość, a następnie wprowadź rozmiary za pomocą przycisków numerycznych.
- Wygodnie jest używać opcji (- +), aby dostosować precyzyjnie wprowadzony wymiar.



5

Dwukrotnie naciśnij OK.

Sprawdź w oknie podstawowym, czy określony format jest wyświetlany na przycisku [Oryginał].



Aby anulować określone ustawienia formatu:
Naciśnij przycisk [Automatycznie].

W trybie normalnym

1

Naciśnij przycisk [Szczegóły], aby zmienić tryb na normalny.

[TRYB ŁATWY \(strona 5-6\)](#)

2

Naciśnij przycisk [Oryginał].

3

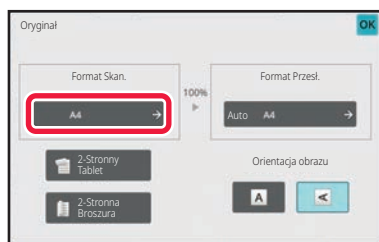
**Naciśnij przycisk [Format Skan.].**

4

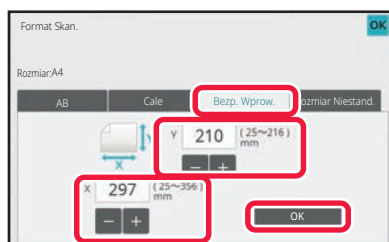
**Naciśnij przycisk [Bezp. Wprow.] i wprowadź format skanu.**

- Naciśnij obszary, na których wyświetlane są odpowiednio szerokość i wysokość, a następnie wprowadź rozmiary za pomocą przycisków numerycznych.
- Wygodnie jest używać - +, aby dostosować precyzyjnie wprowadzony wymiar.

5

Naciśnij przycisk [OK].

Po wprowadzeniu ustawień naciśnij dwukrotnie przycisk OK.

Sprawdź w oknie podstawowym, czy określony format jest wyświetlany na przycisku [Oryginał].



Aby anulować określone ustawienia formatu:
Naciśnij przycisk [Automatycznie].



PROGRAMOWANIE CZĘSTO UŻYWANYCH FORMATÓW ORYGINAŁÓW

Często używane niestandardowe formaty oryginału można zaprogramować. W tej części instrukcji znajduje się opis programowania, odzyskiwania, zmiany i usuwania niestandardowych formatów oryginału.



- Zaprogramowany format oryginału będzie przechowywany w pamięci nawet w przypadku wyłączenia zasilania.
- W odniesieniu do kopiowania, faksu i wysyłania obrazów zarejestrować można łącznie 12 niestandardowych formatów oryginału.
- Dodane formaty oryginalne zostaną również wyświetlone w innych trybach.

Zapisywanie formatów oryginałów (Popraw/Usuń)

1

Naciśnij przycisk [Szczegóły], aby zmienić tryb na normalny.

[TRYB ŁATWY \(strona 5-6\)](#)

2

Naciśnij przycisk [Oryginał].

3

Naciśnij przycisk [Format Skan.], a następnie zakładkę [Rozm. Niestan.].

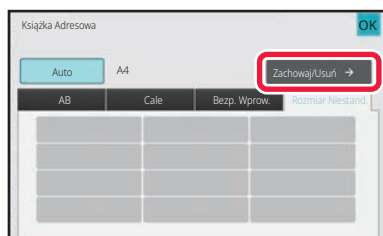
4

Naciśnij przycisk [Zachowaj/Usuń].

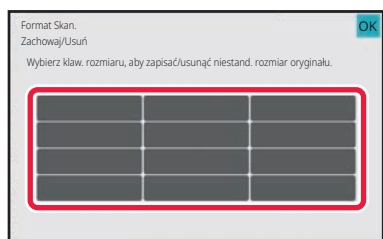
5

Naciśnij przycisk (), któremu ma być przyporządkowany format niestandardowy.

Naciśnij przycisk, na którym nie ma formatu.

**Edycja lub usuwanie przycisku z wcześniej przypisanym programem:**

Naciśnij przycisk, który chcesz zmienić lub usunąć. Pojawi się następujący ekran.

- Aby zmienić ustawienie, naciśnij przycisk [Popraw] i przejdź do następnego punktu.
- Aby usunąć przycisk, naciśnij przycisk [Usuń]. Sprawdź, czy format oryginału został skasowany i naciśnij przycisk **OK**.

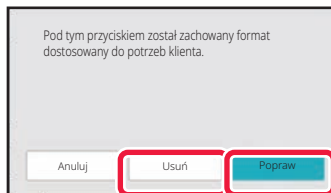
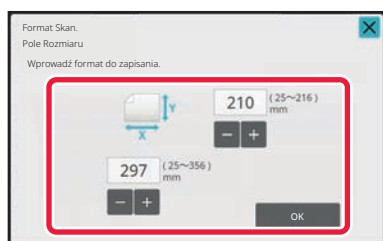
**6****Podaj format oryginału.**

Naciśnij obszary, na których wyświetlane są odpowiednio szerokość i wysokość, a następnie wprowadź rozmiary za pomocą przycisków numerycznych.



Wygodnie jest używać **- +**, aby dostosować precyzyjnie wprowadzony wymiar.

7**Naciśnij przycisk [OK].**

Naciśnij przycisk **OK** i sprawdź, czy przycisk z formatem zapisanym na ekranie Rozmiar skanu został prawidłowo dodany. Po sprawdzeniu ustawienia naciśnij przycisk **OK**.

**Aby anulować operację:**

Naciśnij przycisk [CA].



Wyszukiwanie zaprogramowanego formatu oryginału W trybie łatwym

1

Naciśnij przycisk [Oryginał].

2

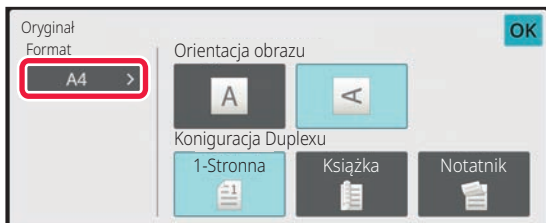

Naciśnij przycisk [Format].

3

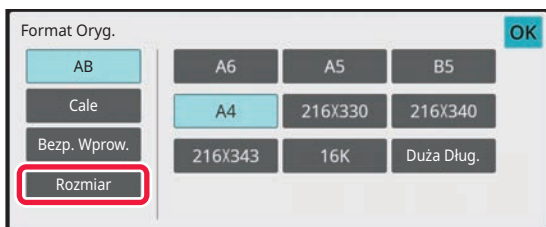

Naciśnij przycisk [Rozmiar Niestand.].

4

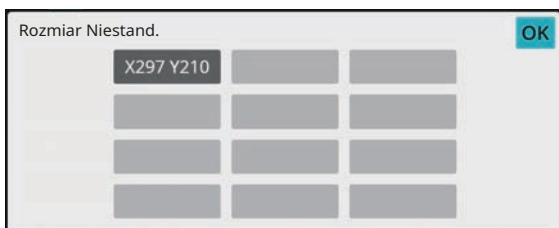

Naciśnij przycisk formatu oryginału,
którego chcesz użyć.

Dwukrotnie naciśnij **OK**.

Sprawdź w oknie podstawowym, czy określony format jest
wyświetlany na przycisku [Oryginał].



Anulowanie operacji
Naciśnij przycisk [CA].



W trybie normalnym

1

Naciśnij przycisk [Szczegóły], aby zmienić tryb na normalny.

[TRYB ŁATWY \(strona 5-6\)](#)

2

Naciśnij przycisk [Oryginał].

3

Naciśnij przycisk [Format Skan.], a następnie zakładkę [Rozmiar Niestand.].

4

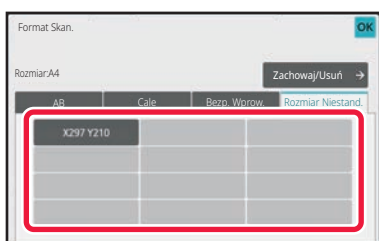

Naciśnij przycisk formatu oryginału, którego chcesz użyć.

Po naciśnięciu przycisku z formatem oryginału naciśnij przycisk **OK**.

Sprawdź, czy podany format jest wyświetlany na ekranie formatu skanu.



Anulowanie operacji

Naciśnij przycisk [CA].



USTAWIANIE FORMATU WYSYŁANIA OBRAZU

Naciśnij ten przycisk, aby określić format wysyłania tak samo, jak format papieru. Jeśli ustawiony format wysyłania jest większy od formatu skanowania, obraz zostanie powiększony. Jeśli ustawiony format wysyłania jest mniejszy od formatu skanowania, obraz zostanie pomniejszony.



Formatu wysyłania nie można ustawić, jeśli format skanowania jest ustawiony na [Duża Dług.] lub jeśli format skanowania został ustawiony poprzez wprowadzenie wartości liczbowych.

1

Naciśnij przycisk [Szczegóły], aby zmienić tryb na normalny.

[TRYB ŁATWY \(strona 5-6\)](#)

2

Naciśnij przycisk [Oryginał].

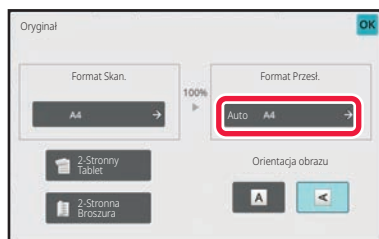
3

Naciśnij przycisk [Format Przesł.].

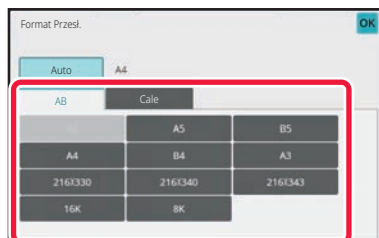
4

Naciśnij wybrany przycisk formatu przesyłania.

Po wprowadzeniu ustawień naciśnij **OK**.



W zależności od formatu papieru wybranego dla opcji "Format Skan.", niektóre formaty mogą być niedostępne dla opcji "Format Przesł.". Nie można nacisnąć przycisków, które są niedostępne dla opcji "Format Przesł..".



5

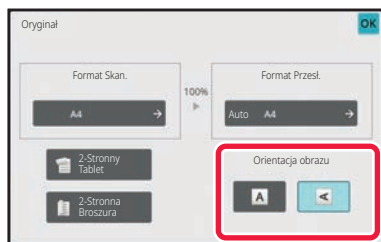

Naciśnij przycisk [Orientacja obrazu] o orientacji zgodnej z orientacją ułożonego oryginału.

Jeśli ustawienie nie jest prawidłowe, wysłany obraz może być nieodpowiedni.

Po wprowadzeniu ustawień naciśnij **OK**.



Aby skonfigurować ustawienie domyślne orientacji obrazu:

W "Ustawieniach (administratora)" wybierz [Ustawienia Systemowe] → [Ustawienia Wysyłania Obrazów] → [Ustawienia Podstawowe] → [Ustawienia Warunków] → [Orientacja Obrazu].



Skala użytego zmniejszenia lub powiększenia oryginału pojawi się między "Format Skan." a "Format Przesł.".



ZMIENIANIE EKSPOZYCJI

Ekspozycję można zmienić, aby dopasować jasność oryginału.



Podczas korzystania z automatycznego podajnika dokumentów po rozpoczęciu skanowania nie można zmieniać ustawienia ekspozycji. (Jednak w przypadku użycia opcji "Budow. Pracy" lub "Ustawienie Podglądu" w obszarze "Inne" ekspozycję można zmieniać zawsze po włożeniu nowego zestawu oryginałów).

Ustawienia ekspozycji

Ekspozycja		Sugerowane ustawienie
Auto		Przy tym ustawieniu ekspozycja jest regulowana automatycznie dla jasnych i ciemnych części oryginału.
Ręczna	1-2	Wybierz to ustawienie, jeśli oryginał zawiera ciemny tekst.
	3	Wybierz to ustawienie podczas skanowania normalnych oryginałów (ani zbyt ciemnych, ani zbyt jasnych).
	4-5	To ustawienie należy wybrać, jeśli oryginał zawiera jasny tekst.

1

Po naciśnięciu przycisku [Ekspozycja] naciśnij przycisk [Ręczna].

2

Dostosuj ekspozycję za pomocą suwaka lub przycisków  .

Po dostosowaniu ekspozycji naciśnij przycisk .



Jeśli wybrana jest opcja [Auto], ekspozycja zostanie ustawiona na "3".



ZMIANA ROZDZIELCZOŚCI

Rozdzielczość można ustawić tak, aby dopasować ją do charakterystyki oryginału, na przykład do tekstu lub zdjęć, rozmiaru tekstu oraz do ciemnych obszarów na obrazie.

Ustawienia rozdzielczości

Rozdziel.	Sugerowane ustawienie
Standardowa	To ustawienie należy wybrać, gdy oryginały zawierają tekst normalnego rozmiaru (jak tekst w niniejszym podręczniku).
Wysoka	Wybierz to ustawienie, jeśli oryginał zawiera mały tekst lub schematy z gładkimi liniami. Oryginał będzie skanowany przy dwa razy większej rozdzielczości niż w ustawieniu [Standardowa].
Bardzo Wysoka	Wybierz to ustawienie, jeśli oryginał zawiera skomplikowane obrazy lub schematy. W tej rozdzielczości jest generowany obraz o jakości wyższej niż w ustawieniu [Wysoka].
Najwyższa	Wybierz to ustawienie, jeśli oryginał zawiera skomplikowane obrazy lub schematy. To ustawienie zapewnia najlepszą jakość obrazu. Jednak przesyłanie danych trwa dłużej niż w przypadku innych ustawień.
Półtony	Wybierz to ustawienie, gdy oryginał jest zdjęciem lub zawiera gradacje kolorów (np. kolorowy oryginał). To ustawienie umożliwia uzyskanie bardziej wyrazistego obrazu niż opcja [Wysoka], [Bardzo Wysoka] lub [Najwyższa] używana niezależnie. Opcji Półtony nie można wybrać w przypadku używania ustawienia [Standardowa].



- Podczas korzystania z automatycznego podajnika dokumentów (ADF) nie można zmieniać rozdzielczości po rozpoczęciu skanowania. (Jednak w przypadku użycia opcji "Budow. Pracy" lub "Ustawienie Podglądu" w obszarze "Inne" rozdzielczość można zmieniać zawsze po włożeniu nowego zestawu oryginałów).
- Gdy faks jest wysyłany z ustawieniem rozdzielczości [Najwyższa], [Bardzo Wysoka] lub [Wysoka], a urządzenie odbiorcze nie obsługuje takiej rozdzielczości, zostanie użyta niższa rozdzielczość.

1 Naciśnij przycisk [Rozdzielczość].

1

2

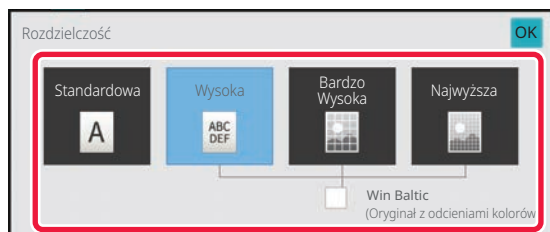

Naciśnij przycisk odpowiadający wybranej rozdzielczości.

Gdy oryginał jest zdjęciem lub zawiera gradacje koloru (np. kolorowy oryginał), a wymagane jest uzyskanie bardziej wyrazistego obrazu niż w przypadku opcji [Wysoka], [Bardzo Wysoka] lub [Najwyższa] używanej samodzielnie, wówczas w polu wyboru [Półtony] należy ustawić znak .

Opcji Półtony nie można wybrać w przypadku używania ustawienia [Standardowa].

Po wprowadzeniu ustawień naciśnij **OK**.



ODBIERANIE FAKSU

ODBIÓR FAKSU

W niniejszej sekcji omówiono sposób wprowadzania odbiorcy z ekranu początkowego trybu łatwego.

[TRYB ŁATWY \(strona 5-6\)](#)



AUTOMATYCZNE ODBIERANIE FAKSU

Jeśli jako tryb odbioru zostanie wybrana opcja "Odbieranie Automatyczne", urządzenie będzie odbierać i drukować fakсы automatycznie.



- Podczas odbierania faksu możliwe jest zarezerwowanie transmisji poprzez wykonanie transmisji w trybie transmisji w pamięci.

[METODY TRANSMISJI FAKSU \(strona 5-24\)](#)

- Wskaźnik informacyjny miga na biało od rozpoczęcia odbioru faksu aż do zakończenia drukowania. Gdy wydruk zostanie przeniesiony do tacy odbiorczej, wskaźnik miga do końca drukowania i do czasu, aż wydruk zostanie zabrany z tacy.
- Aby drukować odebrane fakсы, upewnij się, że do podajników papieru w urządzeniu jest załadowany wymagany papier. Nie jest konieczne załadowanie papieru w formacie A4 (8-1/2" x 11") i B5 (5-1/2" x 8-1/2") w obu orientacjach: pionowej () i poziomej (). Różnice w orientacji są ustawiane automatycznie po odebraniu faksów. W przypadku odebrania faksu w formacie mniejszym niż A4 (8-1/2" x 11") format papieru używanego do drukowania będzie zależał od orientacji (pionowej lub poziomej), w której nadawca umieścił oryginał.
- Jeśli zadanie drukowania, takiej jak kopiowanie lub drukowanie, zostało już wykonane podczas drukowania otrzymanych danych, przed otrzymanymi danymi drukowane jest pierwsze zarezerwowane zadanie.
- Odebrane fakсы nie będą drukowane, gdy urządzenie nie może drukować ze względu na stan błędu, taki jak brak papieru albo tonera lub zacięcie papieru. Fakсы zostaną wydrukowane automatycznie, gdy stan błędu zostanie usunięty. (Jeśli skończył się papier, uzupełnij go, a następnie naciśnij przycisk  na panelu dotykowym).
- Bieżący tryb odbierania faksów można sprawdzić w obszarze systemowym w górnej części ekranu.



- **Przełączanie między trybem odbierania automatycznego i ręcznego:**

Wybierz [Ustawienia Systemowe] w menu "Ustawienia (administratora)" → [Ustawienia Wysyłania Obrazów] → [Odbiór/przekazanie danych faksu (ręczne)] → [Ustawienia Faksu] → [Ustawienia Odbioru].

- **Wzorzec dzwonka**

Jeśli do używanej linii telefonicznej przypisano wiele numerów telefonów, numer, z którym następuje połączenie, można zidentyfikować na podstawie wzorca dzwonka. Gdy jeden numer jest używany na potrzeby połączeń głosowych, a drugi dla faksów, rodzaj połączenia przychodzącego można ustalić na podstawie wzorca dzwonka. Urządzenie można skonfigurować w taki sposób, aby automatycznie odbierało fakсы w przypadku połączeń pod numer faksu — w tym celu należy ustawić wzorzec odpowiadający numerowi faksu.

W "Ustawieniach (administratora)" wybierz [Ustawienia Systemowe] → [Ustawienia Wysyłania Obrazów] → [Ustawienia Faksu] → [Ustawienia Domyślne] → [Wzorzec Dzwonka].



1

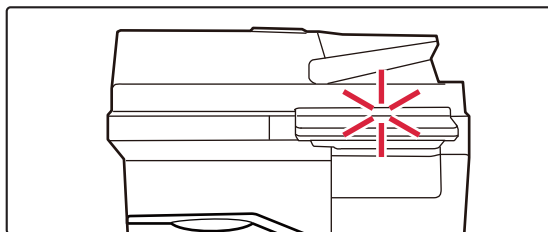

Urządzenie zadzwoni, a odbieranie faksu rozpocznie się automatycznie.

Po rozpoczęciu odbioru wskaźnik informacyjny miga na biało.

Po zakończeniu odbierania zostanie włączony sygnał dźwiękowy.

2

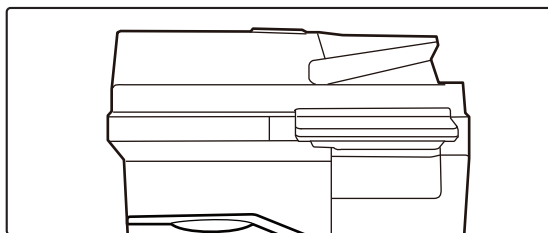

Faksy będą drukowane w sposób automatyczny.

Gdy drukowanie dobiegnie końca, wskaźnik informacyjny zgaśnie.

Jeśli wydruk jest umieszczany na odbiorczej, kontrolka będzie migać do czasu odebrania wydruku.



Jeśli pojawi się ekran wprowadzania kodu PIN:

Do wydrukowania odebranych danych faksu potrzebny jest kod PIN. Po wprowadzeniu poprawnego kodu PIN odebrany faks jest drukowany.

[DRUKOWANIE FAKSU ZABEZPIECZONEGO KODEM PIN \(Ustawienia wstrzymania wydruku otrzymanych danych\) \(strona 5-62\)](#)

Sprawdzanie trybu odbierania faksów

Bieżący tryb odbierania faksów można sprawdzić w obszarze systemowym w górnej części ekranu.

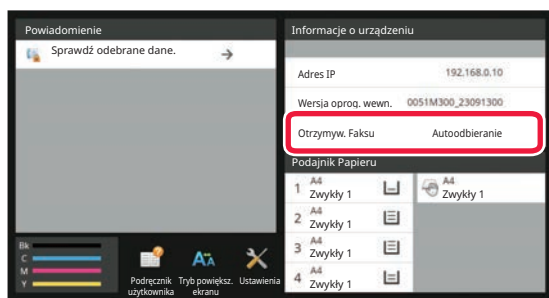



RĘCZNE ODBIERANIE FAKSU

Faks można odebrać ręcznie za pomocą panelu dotykowego (ręcznie).



- W przypadku odbierania telefonu przez naciśnięcie przycisku [Głośnik] słychać głos osoby dzwoniącej, ale nie można mówić.
- Można odebrać faks po odebraniu połączenia telefonicznego na telefonie zewnętrznym. Zdalne odbieranie można również wykorzystać do odebrania faksu.

[ODBIERANIE FAKSU PO ODEBRANIU POŁĄCZENIA TELEFONICZNEGO NA TELEFONIE ZEWNĘTRZNYM \(ODBIERANIE ZDALNE\) \(strona 5-112\)](#)



Przełączanie między trybem odbierania automatycznego i ręcznego:



Wybierz [Ustawienia Systemowe] w menu "Ustawienia (administratora)" → [Ustawienia Wysyłania Obrazów] → [Odbiór/przekazanie danych faksu (ręczne)] → [Ustawienia Faksu] → [Ustawienia Odbioru].

1 Gdy urządzenie zadzwoni, naciśnij przycisk [Szczegóły], aby zmienić tryb na normalny, a następnie naciśnij przycisk [Głośnik].

Po naciśnięciu przycisku [Głośnik] zostanie wyświetlona opcja [Odbierz] i ikona .

[TRYB ŁATWY \(strona 5-6\)](#)



- W celu wyregulowania głośności naciśnij przycisk  i ustaw suwak za pomocą przycisków  .
- Jeśli dane odebranego faksu nie zostaną wydrukowane, może to spowodować przepełnienie pamięci faksu, co może uniemożliwić odbieranie następnych faksów. W przypadku korzystania z tej funkcji otrzymane dane należy wydrukować możliwie jak najszybciej, tak aby dane nie pozostawały w pamięci faksu. Pozostałą ilość wolnej pamięci faksu można sprawdzić na ekranie podstawowym trybu faksu.

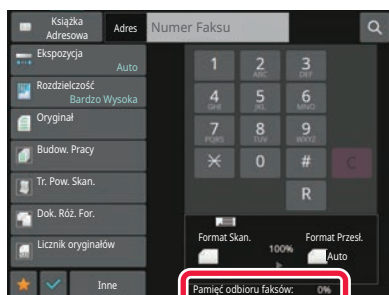

2



Naciśnij przycisk [Odbiór], aby odebrać faks.

Gdy drukowanie dobiegnie końca, wskaźnik informacyjny zgaśnie.

Jeśli wydruk jest umieszczany na odbiorczej, kontrolka będzie migać do czasu odebrania wydruku.



DRUKOWANIE OTRZYMANYCH DANYCH

DRUKOWANIE FAKSU ZABEZPIECZONEGO KODEM PIN (Ustawienia wstrzymania wydruku otrzymanych danych)

Tę funkcję należy włączyć, jeśli fakсы mają być odbierane i przechowywane w pamięci bez drukowania. Aby wydrukować fakсы, należy wprowadzić kod PIN. Jeśli ta funkcja zostanie włączona, po odebraniu faksu na panelu dotykowym pojawi się ekran wprowadzania kodu PIN.

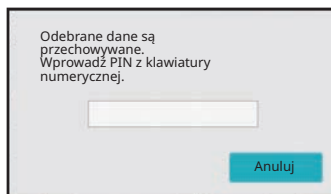

- **Włączanie ustawienia wstrzymania wydruku otrzymanych danych:**

W "Ustawieniach (administratora)" wybierz [Ustawienia Systemowe] → [Ustawienia Wysyłania Obrazów] → [Ustawienia Podstawowe] → [Ustawienia Warunków] → [Ustawienia Wstrzymania Wydruku Otrzymanych Danych].

Te ustawienia można konfigurować tylko jeśli w pamięci urządzenia nie ma odebranych danych (poza danymi poufnymi lub danymi do przesłania w bloku pamięci).

- **Wyłącz Przełączanie Kolejności Wyświetlania**

W "Ustawieniach (administratora)" wybierz [Ustawienia Systemowe] → [Ustawienia Wysyłania Obrazów] → [Ustawienia Podstawowe] → [Ustawienia Warunków] → [Wyłącz Przełączanie Kolejności Wyświetlania].

Wyłącza możliwość zmiany kolejności wyświetlania (kolejność numerów wyszukiwania, rosnąco, malejąco).

Po ustawieniu tej funkcji, kolejność wyświetlania nie jest zmieniana. Kolejność wyświetlania pozostanie taka, jak w chwili włączania ustawienia.

Ważne informacje dotyczące korzystania z tej funkcji

Jeśli otrzymane dane faksu nie zostaną wydrukowane ani usunięte, może braknąć wolnej pamięci faksu i urządzenie może nie być w stanie odebrać większej liczby faksów. W przypadku korzystania z tej funkcji otrzymane dane należy wydrukować możliwie jak najszybciej, tak aby dane nie pozostawały w pamięci faksu.

Pozostałą ilość wolnej pamięci faksu można sprawdzić na ekranie podstawowym trybu faksu.

Gdy w pamięci faksu pozostanie niewielka ilość miejsca, na panelu dotykowym pojawi się komunikat "Funkcja ręcznego odbierania jest wyłączona. Powód: brak pamięci."



- Odebrane fakсы będą zapisywane w pamięci niezależnie od tego, czy zostaną odebrane ręcznie, czy automatycznie.

- Podczas przesyłania otrzymanych danych do drugiego urządzenia dane przechowywane w pamięci są również przesyłane. W takim przypadku na wyświetlaczu pojawi się taki sam ekran wprowadzania kodu PIN jak w przypadku drukowania. Dokumenty zostaną przekazane dopiero po wprowadzeniu kodu PIN.



Przed wydrukowaniem obrazu odebranych danych można sprawdzić na panelu dotykowym.

[SPRAWDZANIE OBRAZU PRZED WYDRUKOWANIEM \(strona 5-65\)](#)



Drukowanie rozpocznie się po wprowadzeniu za pomocą przycisków numerycznych zaprogramowanego uprzednio 4-cyfrowego kodu PIN.

Po naciśnięciu przycisku [Anuluj] zniknie ekran wprowadzania kodu PIN. Pojawi się ono ponownie po naciśnięciu  lub po zmianie trybu. Dane przycisku pamięci będą migać na panelu dotykowym.



- **Aby wyświetlić okno zawierające listę odebranych danych po wprowadzeniu kodu PIN:**

W "Ustawieniach (administratora)" wybierz [Ustawienia Systemowe] → [Ustawienia Wysyłania Obrazów] → [Ustawienia Podstawowe] → [Ustawienia Warunków] → [Ustawienie Podglądu] → [Ust. Testu Obrazu Otrzymanych Danych].

- **Przesyłanie otrzymanych danych do innego urządzenia:**

W "Ustawieniach (administratora)" wybierz [Ustawienia Systemowe] → [Ustawienia Wysyłania Obrazów] → [Ustawienia przekazywania wewnętrznego (przekazywanie dalej/zapisywanie)].



DRUKOWANIE OTRZYMANYCH DANYCH O OKREŚLONEJ GODZINIE

Drukowanie otrzymanych danych można rozpocząć o określonej godzinie.

W celu uniknięcia potencjalnych problemów należy unikać drukowania dużej liczby stron w godzinach szczytowego obciążenia urządzenia oraz gdy nie ma nagłej potrzeby drukowania.

Jeśli na przykład ustawiono wydruk danych otrzymanych w ciągu dnia na godzinę 20:00, wówczas odebrane dane nie będą drukowane natychmiastowo, ale ich wydruk rozpocznie się automatycznie o godzinie 20:00.

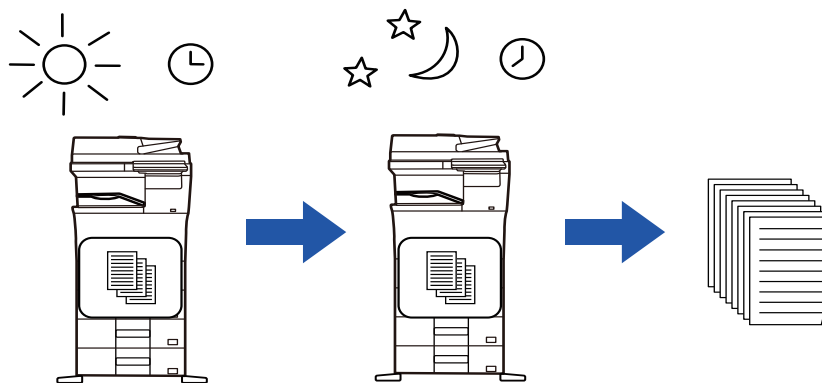

- Wydrukowane dane są automatycznie usuwane z pamięci.
- Jeśli w określonym czasie zasilanie urządzenia zostanie wyłączone, drukowanie rozpocznie się po ponownym włączeniu zasilania.
- Z tej funkcji można korzystać, gdy włączona jest opcja "Ustawienia (administratora)" [Ustawienia Systemowe] → [Ustawienia Wysyłania Obrazów] → [Ustawienia Podstawowe] → [Ustawienia Warunków] → [Ustawienie Podglądu] → [Ust. Testu Obrazu Otrzymanych Danych].



Jeśli włączono ustawienie Ustawienia Wstrzymania Wydruku Otrzymanych Danych, ta funkcja jest niedostępna.



- **Drukowanie otrzymanych danych o określonej godzinie:**

W "Ustawieniach" wybierz [Ustawienia Systemowe] → [Ustawienia Wysyłania Obrazów] → [Ustawienia Podstawowe] → [Ustawienia Warunków] → [Wydruk o określonym czasie odebranych danych].

Jeżeli funkcja "Zmień hasło" lub "Ustawienia wstrzymania wydruku otrzymanych danych" jest ustawiona na opcję , pole wpisywania hasła jest wyświetlane na szaro.

- **Aby wyłączyć funkcję Ustawienia wstrzymania wydruku otrzymanych danych:**

W "Ustawieniach (administratora)" wyłącz tę funkcję, używając opcji [Ustawienia Systemowe] → [Ustawienia Wysyłania Obrazów] → [Ustawienia Podstawowe] → [Ustawienia Warunków] → [Ustawienia Wstrzymania Wydruku Otrzymanych Danych].



SPRAWDZANIE OBRAZU PRZED WYDRUKOWANIEM

Istnieje możliwość sprawdzenia obrazu otrzymanych danych na panelu dotykowym przed wydrukowaniem.

Z tej funkcji można korzystać, gdy włączona jest opcja "Ustawienia (administratora)" [Ustawienia Systemowe] → [Ustawienia Wysyłania Obrazów] → [Ustawienia Podstawowe] → [Ustawienia Warunków] → [Ustawienie Podglądu] → [Ust. Testu Obrazu Otrzymanych Danych]*.

* W ustawieniu fabrycznym jest ona domyślnie wyłączona.

Ważne informacje dotyczące korzystania z tej funkcji

Jeśli otrzymane dane faksu nie zostaną wydrukowane ani usunięte, może braknąć wolnej pamięci faksu i urządzenie może nie być w stanie odebrać większej liczby faksów. W przypadku korzystania z tej funkcji otrzymane dane należy wydrukować możliwie jak najszybciej, tak aby dane nie pozostawały w pamięci faksu.

Pozostałą ilość wolnej pamięci faksu można sprawdzić na ekranie podstawowym trybu faksu.

Po odebraniu danych w górnej części ekranu wyświetlona zostanie ikona .

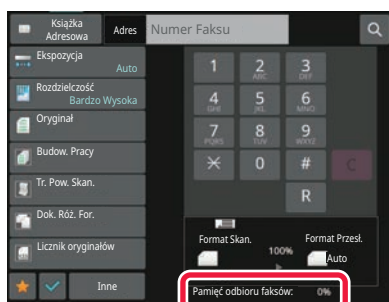

W zależności od ilości odebranych danych, część sprawdzanego obrazu może być niewidoczna na panelu dotykowym.

Lista otrzymanych danych może również być wyświetlana w oknie statusu zadania pojawiającym się po naciśnięciu wskaźnika statusu zadania.

Otrzymane dane można przekazywać, usuwać i zapisywać z poziomu listy otrzymanych danych.

[RĘCZNE PRZEKAZYWANIE OTRZYMANYCH DANYCH \(strona 5-75\)](#)

[ZAPISYWANIE OTRZYMANYCH DANYCH \(strona 5-76\)](#)

1

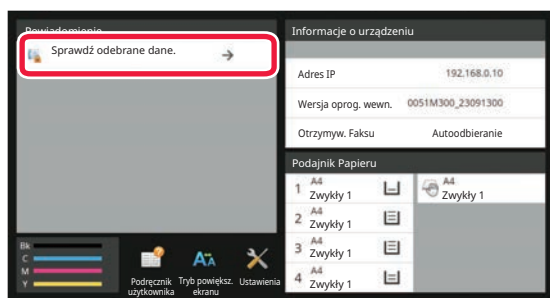

W informacjach systemowych naciśnij opcję [Sprawdź odebrane dane].

Wyświetlone zostaną odebrane dane.



Możesz również wyświetlić listę odebranych danych, naciskając okno statusu zadania, a następnie opcję [Sprawdź odebrane dane] na panelu zadań w oknie statusu zadania.



2

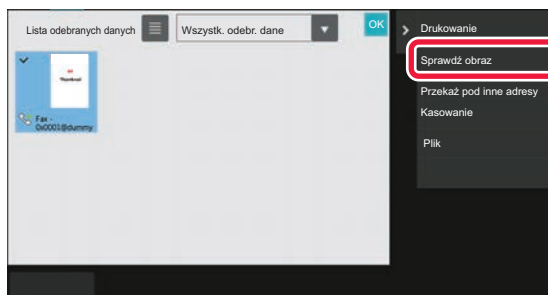

Naciśnij przycisk otrzymanych danych, które mają zostać sprawdzone, a następnie naciśnij przycisk [Sprawdź obraz] na panelu zadań.

Wyświetlany jest obraz odebranych danych.



- Naciśnij przycisk , aby wyświetlić listę otrzymanych danych. Widok listy lub miniatur można zmienić zależnie od wybranego trybu ustawień.
- Aby usunąć odebrany obraz, naciśnij opcję [Usuń] na panelu zadań.
- Aby przesłać odebrany obraz, naciśnij opcję [Przełącz pod inne adresy] na panelu zadań.
[RĘCZNE PRZEKAZYWANIE OTRZYMANYCH DANYCH \(strona 5-75\)](#)
- Aby zapisać odebrany obraz, naciśnij opcję [Plik] na panelu zadań.
[ZAPISYWANIE OTRZYMANYCH DANYCH \(strona 5-76\)](#)
- Aby zapisać numer nadawcy faksu jako numer dla opcji "Ustawienie Dopuszcz./Zabronion. Numerów", naciśnij opcję [Zarejestruj faks jako spam] na panelu zadań, a następnie na ekranie z komunikatem potwierdzającym naciśnij przycisk [OK].



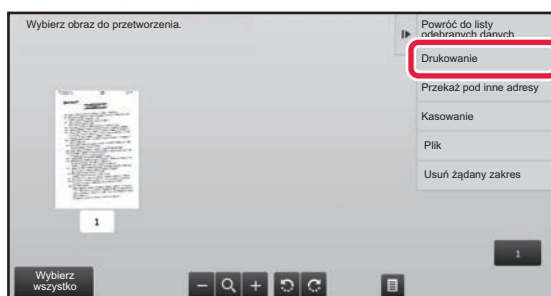

Określ numer faksu nadawcy jako numer dla opcji "Ustawienie Dopuszcz./Zabronion. Numerów", wybierając w "Ustawieniach (administrатора)" opcje [Ustawienia Systemowe] → [Ustawienia Wysyłania Obrazów] → [Ustawienia Faksu] → [Ustawienia Odbioru] → [Ustawienie Dopuszcz./Zabronion. Numerów].

3



Wybierz obraz, który chcesz wydrukować, i naciśnij opcję [Drukuj] na panelu zadań.

Urządzenie rozpocznie druk obrazu.

- [Wybierz całą stronę]: powoduje wybranie wszystkich wyświetlanych obrazów.
- [Uwolnij całą stronę]: Pozwala anulować wszystkie obrazy wybrane przy pomocy opcji "Wybierz całą stronę".
-  /  : te przyciski służą do powiększania i pomniejszania obrazu.
-  /  : powoduje obrócenie obrazu w lewo lub w prawo.



- Podgląd obrazu jest jego wersją wyświetlaną na panelu dotykowym. Nie wygląda dokładnie tak, jak wydrukowany obraz.
- Aby usunąć zbędny obszar obrazu, naciśnij opcję [Usuń żądany zakres] na panelu zadań. Określ obszar obrazu, który chcesz usunąć na ekranie opcji Wyczyść określony obszar.
- Aby przekazać wybrany obraz, naciśnij opcję [Przełącz pod inne adresy] na panelu zadań.
[RĘCZNE PRZEKAZYWANIE OTRZYMANYCH DANYCH \(strona 5-75\)](#)
- Aby zapisać odebrany obraz, naciśnij opcję [Plik] na panelu zadań.
[ZAPISYWANIE OTRZYMANYCH DANYCH \(strona 5-76\)](#)



PRZEKAZYWANIE OTRZYMANYCH DANYCH

W niniejszej sekcji omówiono sposób wprowadzania odbiorcy z ekranu początkowego trybu łatwego.

[ZMIANA TRYBU \(strona 2-10\)](#)

PRZEKAZYWANIE OTRZYMANYCH FAKSÓW (PRZEKAZYWANIE DANYCH FAKSÓW)

Jeśli wydruk będzie niemożliwy z powodu braku papieru lub tonera, odebrane fakсы będą mogły zostać przekazane do innego urządzenia z funkcją faksu, które zostało uprzednio zapisane. Zapisz odbiorcę, wybierając opcję [\[Ustawienia Wysyłania \(strona 9-99\)\]](#) w trybie ustawień.

Jeśli urządzenie odebrało dane, wskaźnik informacyjny miga na biało.

Korzystanie z tej funkcji jest szczególnie wygodne w biurze lub obszarze roboczym, w którym dostępne są co najmniej dwie linie telefoniczne, a inny faks jest podłączony do innej linii niż urządzenie.

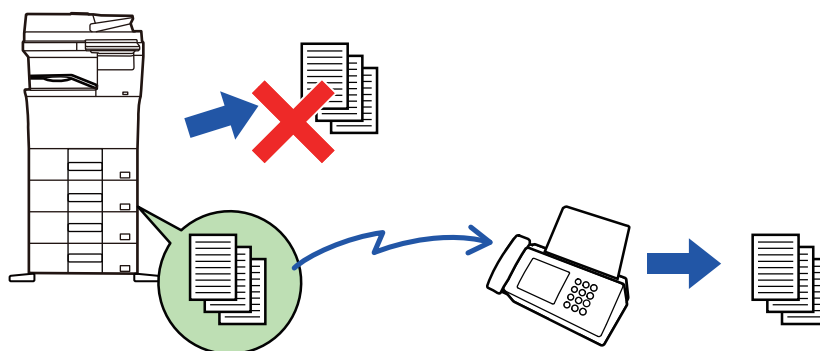

- Jeśli pierwsze strony przekierowanego faksu zostały prawidłowo wydrukowane, przekierowane zostaną tylko te strony, które nie zostały wydrukowane.
- Przekazany faks staje się zadaniem transmisji faksu. Jeśli transmisja nie odbędzie się z powodu anulowania lub wystąpienia błędu, faks będzie przechowywany w pamięci aż do wydrukowania.
- Wszystkie odebrane fakсы są przekazywane. Uwaga: fakсы odebrane i zapisane w bloku pamięci poufnej kodu F nie mogą być przekazywane.
- Jeśli po naciśnięciu przycisku [OK] wyświetlone zostanie okno z prośbą o podanie kodu PIN, oznacza to, że funkcja "Ustawienia Wstrzymania Wydruku Otrzymanych Danych" jest włączona. Wprowadź kod PIN przy użyciu przycisków numerycznych, aby rozpocząć przekierowanie.

[DRUKOWANIE FAKSU ZABEZPIECZONEGO KODEM PIN \(Ustawienia wstrzymania wydruku otrzymanych danych\) \(strona 5-62\)](#)



1

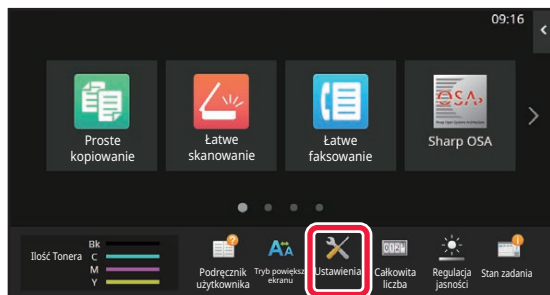

Upewnij się, że wskaźnik informacyjny miga na biało, a następnie naciśnij przycisk [Ustawienia] na ekranie głównym.

2

Naciśnij przycisk [Ustawienia Systemowe] → [Ustawienia Wysyłania Obrazów] → [Odbiór/przekazanie danych faksu (ręczne)].

3

Naciśnij przycisk [Wykonaj] w obszarze [Dane Otrzymane przez Przekierowanie], aby rozpocząć przekazywanie.



Jeśli zostanie wyświetlony ekran wprowadzania kodu PIN, oznacza to, że jest włączona funkcja "Ustawienia Wstrzymania Wydruku Otrzymanych Danych". Wprowadź kod PIN przy użyciu przycisków numerycznych, aby rozpocząć przekierowanie.

[DRUKOWANIE FAKSU ZABEZPIECZONEGO KODEM PIN \(Ustawienia wstrzymania wydruku otrzymanych danych\) \(strona 5-62\)](#)



PRZEKAZYWANIE ODEBRANYCH DANYCH DO ZAPROGRAMOWANYCH ODBIORCÓW (USTAWIENIA RUCHU PRZYCHODZĄCEGO)

Odebrane fakсы mogą być automatycznie przekazywane na adres odbiorcy faksu, adres faksu internetowego, adres e-mail, adres serwera plików, adres komputera lub adres folderu sieciowego. Odebrane dane można przekierować do określonych odbiorców bez drukowania.

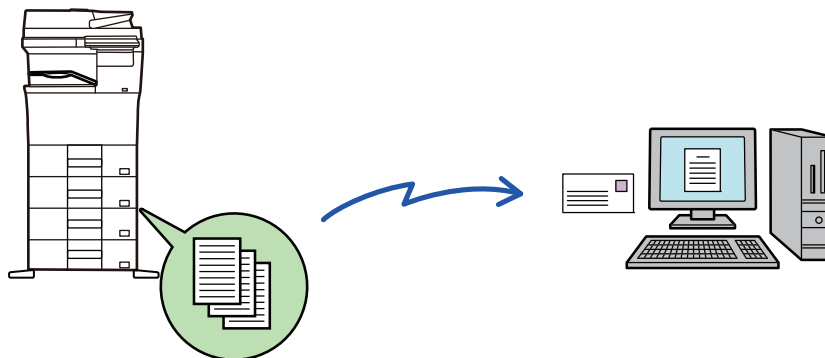

Skonfiguruj wszystkie ustawienia przekazywania dla odebranych faksów w trybie ustawień (wersja WWW). Informacje o sposobie uzyskania dostępu do trybu ustawień (w wersji WWW) można znaleźć w Instrukcji wprowadzającej. W poniższych objaśnieniach założono, że użytkownik uzyskał dostęp do trybu ustawień (wersja WWW) z uprawnieniami administratora.



Dla każdej tabeli przekierowań można szybko określić, czy dane mają być przekazywane.

W "Ustawieniach (administratora)" wybierz opcje [Ustawienia Systemowe] → [Ustawienia Wysyłania Obrazów] → [Ustawienia przekazywania wewnętrznego (przekazywanie dalej/zapisywanie)] → [Ustawienia Administracyjne] → [Trasowanie Przychodzące], naciśnij opcję [Włączyć]/[Wyłączyć] dla każdej wyświetlonej tabeli przekierowań.



- Tej funkcji nie można używać do faksów odebranych w trybie odbierania poufnego.
- Kiedy fakсы przesyłane za pomocą tej funkcji są drukowane w miejscu docelowym przekazywania, nie można wydrukować na nich daty i czasu odbioru. (Opcja "Druk Daty i Godziny Otrzymania" jest wyłączona).
- Odebrane dane nie są przekierowane do miejsca docelowego z hiperłączem, zarejestrowanego pod określonym adresem.
- Adres serwera SMTP nie może być ustawiony jako docelowe miejsce przekazywania.

1

W "Ustawieniach (wersja WWW)" kliknij kolejno opcje [Ustawienia Systemowe] → [Ustawienia Wysyłania Obrazów] → [Ustawienia przekazywania wewnętrznego (przekazywanie dalej/zapisywanie)] → [Ustawienia Administracyjne].



2

W obszarze "Trasowanie Przychodzące" wybierz opcję [Włączyć], a następnie kliknij przycisk [Prześlij].



Użytkownikom bez praw administratora można zablokować dostęp do zapisywania, edytowania i usuwania tablic przekierowań w tym oknie oraz decydowania, która tabela ma być używana. W tym celu należy zaznaczyć pola wyboru następujących elementów .

- Wyłącz Rejestrację Tablicy Przekierowań
- Wyłącz Zmianę/Usunięcie tabeli przekazania
- Blokowanie zmian warunków przekierowania
W opcji [Ustawienia Stylu Wydruku] należy określić, czy po włączeniu trasowania przychodzącego przekazywane fakсы będą drukowane. Po zakończeniu wprowadzania ustawień nie zapomnij kliknąć przycisku [Prześlij].
- [Zawsze Drukuj]: Zawsze drukuje odebrane dane zanim zostaną przekazane.
- [Drukuj w Razie Błędu]: Drukuje odebrane dane tylko w przypadku, gdy błąd uniemożliwia przekazanie.
- [Zapisuj tylko przy błędzie]: Zapisuje odebrane dane tylko w przypadku, gdy błąd uniemożliwia przekazanie. W przypadku zapisanych danych, można potwierdzić błędny adres i ponownie wysłać dane. Na zakładce [Skanuj] lub [Faksow.] na ekranie statusu zadania naciśnij opcję [Sprawdź skrzynkę błędów] na panelu zadań.

3

W "Ustawieniach (wersja WWW)" kliknij opcję [Rejestracja adresu nadawcy] w menu [Ustawienia przekazywania wewnętrznego (przekazywanie dalej/zapisywanie)].

4

Wprowadź adres nadawcy lub numer faksu odpowiednio w opcji "Adres Faksu Internetowego" lub "Numer Faksu", a następnie kliknij przycisk [Dodaj do Listy].

Wprowadzony adres zostanie dodany do listy "Adres do Wpisania". Wprowadź adres bezpośrednio (maksymalnie 1500 znaków) lub wybierz go z globalnej książki adresowej, klikając przycisk [Globalne wyszukiwanie adresów]. Aby zapisać wiele adresów odbiorców lub numerów faksu, potwierdź powyższe czynności.



- Jeśli chcesz, aby były przekazywane fakсы wyłącznie z określonych adresów, zaprogramuj pożądane adresy nadawców. Zapisane tutaj adresy nadawców można wybrać z listy podczas zapisywania tablicy przekierowań.
- Można zapisać maksymalnie 500 numerów/adresów nadawców.
- Aby usunąć wprowadzony adres, wybierz go z listy "Adres do Wpisania" i kliknij przycisk [Usuń].

5

Po zakończeniu dodawania adresów kliknij przycisk [Prześlij].

6

Kliknij opcję [Ustawienia ruchu przychodzącego] w menu [Ustawienia przekazywania wewnętrznego (przekazywanie dalej/zapisywanie)] w "Ustawieniach (wersja WWW)", a następnie kliknij przycisk [Dodaj].

7

Wprowadź nazwę tabeli ("opcja Nazwa Tabeli").



8

Wybierz nadawcę, którego fakсы zostaną przekierowane.

- Aby przekierować wszystkie odebrane dane, wybierz opcję [Przekieruj Wszystkie Otrzymane Dane].
- Aby przekierować jedynie dane otrzymane od określonych nadawców, wybierz opcję [Przekazuj wyłącznie dane odebrane od wskazanych nadawców.]. Aby przekazać wszystkie dane oprócz danych otrzymanych od określonych nadawców, należy wybrać opcję [Przekazuj wszystkie odebrane dane oprócz tych od wskazanych nadawców.]. Następnie wybierz odpowiednich nadawców z listy i kliknij przycisk [Dodaj].



Wybierając nadawców z listy "Ustawienie adresu nadawcy" można użyć klawisza [Shift] lub [Ctrl] na klawiaturze, aby zaznaczyć wielu nadawców.

9

Wybierz warunki przekierowania.

- Aby zawsze przekierowywać odebrane dane, wybierz opcję [Zawsze Przekazuj].
- Aby określić dzień i godzinę przekierowania odebranych danych, wybierz opcję [Przekazuj odebrane dane tylko w określone dni.], a następnie zaznacz pole wyboru () przy określonym dniu tygodnia. Aby określić godzinę, zaznacz pole wyboru [Ustaw Czas Przekazywania] () i określ godzinę.



Dla jednej tabeli przekierowań można skonfigurować maksymalnie trzy ustawienia daty i godziny, a dla każdej ustawionej godziny można wybrać miejsce docelowe przekierowania. Aby uzyskać dostęp do poszczególnych ustawień i skonfigurować je, użyj przycisków opcji [Warunek Przekazywania].

10

Wybierz format pliku.

Format można ustawić osobno dla każdego adresu przekazania (dla każdego z adresów przekazania 1, 2 i 3 określonych w tablicy).



- Obrazy przekazywane w formacie TIFF mogą w środowiskach niektórych odbiorców nie być wyświetlane prawidłowo. W takim wypadku należy zmienić format pliku na PDF.
- Jeśli jako odbiorca wybrany został adres faksu internetowego, dane zostaną przekierowane w formacie TIFF, niezależnie od wybranego formatu.
- Jeśli jako odbiorca wybrany został numer faksu, format pliku zostanie zignorowany.

11

Wybierz odbiorcę z książki adresowej.

Możesz określić wiele zarejestrowanych adresów lub numerów telefonów z książki adresowej urządzenia. Jako odbiorców 1, 2 i 3 można rejestrować maksymalnie 1000 odbiorców.

W przypadku wybierania odbiorców z książki adresowej, dla miejsca docelowego "E-mail" można rejestrować do 1000 odbiorców, a dla miejsc docelowych "Folder sieciowy", "FTP/Komputer", "Faks internetowy" oraz "Faks" – do 400 odbiorców.



Adres serwera SMTP nie może być ustawiony jako docelowe miejsce przekazywania.



12

Wprowadź odbiorcę bezpośrednio i określ go.

- Określić w razie potrzeby.
- Wprowadź bezpośrednio adres e-mail, adres faksu internetowego, adres serwera SMTP lub numer faksu, a następnie naciśnij przycisk [Dodaj].
- Po określeniu adresu e-mail lub numeru faksu można użyć globalnego wyszukiwania adresu.
- Po określeniu numeru faksu określ również tryb zgodności międzynarodowej.
- Podczas bezpośredniego wprowadzania odbiorców, można zarejestrować do 100 odbiorców dla miejsc docelowych "E-mail", "Folder sieciowy", "FTP/Komputer", "Faks internetowy" oraz "Faks".

13

Kliknij przycisk [Prześlij].

14

W "Ustawieniach (wersja WWW)" kliknij opcję [Ustawienia ruchu przychodzącego] w obszarze [Ustawienia przekazywania wewnętrznego (przekazywanie dalej/zapisywanie)].

15

W tabeli przekierowań wybierz opcję [Przełącz do wszystkich odbiorców przekierowania.] lub opcję [Przełącz na podstawie warunków przekazywania].

16

W tabeli przekierowań wybierz opcję [Zawsze Przekazuj] lub opcję [Przekazuj odebrane dane tylko w określone dni.].

Widoczne tutaj ustawienia uprawnień do przekierowywania są połączone z warunkami przekierowywania, skonfigurowanymi w czynności 10.

Aby użyć innych warunków przekazywania niż te ustawione w etapie 10, należy skonfigurować ustawienia uprawnień przekazywania.



- Aby skorzystać z funkcji trasowania przychodzącego, należy włączyć te z zapisanych tabel przekierowań, które mają być użyte.
- Aby usunąć tabelę przekierowań, kliknij pole wyboru znajdujące się obok nazwy tabeli, tak by została zaznaczona () , a następnie kliknij opcję [Usuń].

17

Kliknij przycisk [Prześlij].



ZAPISYWANIE OTRZYMANYCH FAKSÓW W PAMIĘCI URZĄDZENIA (PRZEKIEROWANIE WEWNĘTRZNE)

Istnieje możliwość zapisania otrzymanych faksów w pamięci urządzenia. Zapisane fakсы można przeglądać na komputerze.

Fakсы internetowe zapisywane są w formatach PDF, TIFF (multi) lub TIFF (single).

Powiadomienia dotyczące wyniku zapisywania lub folderu zapisywania możesz dostawać pocztą elektroniczną.

Odebrane fakсы są zapisywane w katalogu:

\\MFP\faxreceive

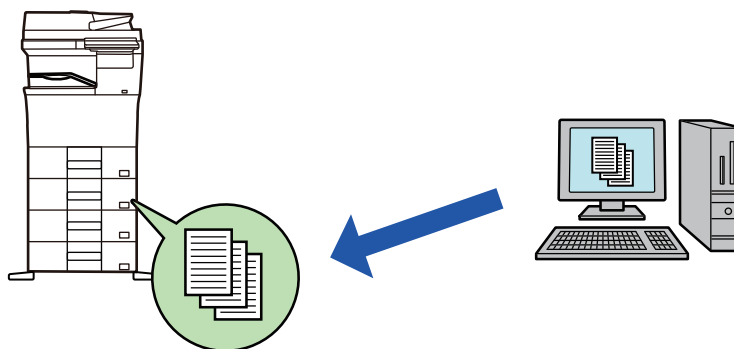

- W folderze można zapisać maksymalnie 500 plików z otrzymanymi danymi.
- Folder "faxreceive" zawiera pliki ustawień "Ustawienia przechowywania odebranych danych na dysku lokalnym".
- Ten folder jest tworzony automatycznie.
- Nazwę pliku zawierającego odebrane dane można ustawić w oknie "Ustawienie nazwy pliku" okna "Ustawienia przekazywania wewnętrznego (zapisywanie w pamięci)" w menu "Ustawienia przechowywania odebranych danych na dysku lokalnym".

Zapisywanie otrzymanych faksów w pamięci

1 W "Ustawieniach (administratora)" kliknij opcje [Ustawienia Systemowe] → [Ustawienia Sieci] → [Folder publiczny / ustaw. Nas]. (Niezbędne są uprawnienia administratora.)

2 Wybierz opcję [Dozwolone] w obszarze "faxreceive:Wykorzystanie pamięci", a następnie kliknij przycisk [Prześlij].



Ustawienia zapisu otrzymanych faksów w pamięci

- 1 W "Ustawieniach (administratora)" kliknij opcje [Ustawienia Systemowe] → [Ustawienia Wysyłania Obrazów] → [Ustawienia przekazywania wewnętrznego (przekazywanie dalej/zapisywanie)] → [Ustawienia przekazywania wewnętrznego (zapisywanie)] (wymagane są uprawnienia administratora).



- Można zapisać dane z otrzymanych faksów zwykłych oraz faksów internetowych. Zapisanie danych odebranych jako poufne lub faksów odebranych w pollingu nie jest możliwe.
 - Zależnie od ustawień odebrane fakсы, których nie można zapisać z powodu ograniczenia liczby plików lub innych przyczyn, są albo drukowane, albo zapisywane w skrzynce błędów przekierowania wewnętrznego.
-



RĘCZNE PRZEKAZYWANIE OTRZYMANYCH DANYCH

Po odebraniu dane można przekazywać ręcznie.

Ta funkcja jest dostępna, gdy włączono opcję [Ustawienia Systemowe] → [Ustawienia Wysyłania Obrazów] → [Ustawienia Podstawowe] → [Ustawienia Warunków] → [Ustawienie Podglądu] → [Ust. Testu Obrazu Otrzymanych Danych] * w "Ustawieniach (administrатора)".

* W ustawieniu fabrycznym jest ona domyślnie wyłączona.

Po odebraniu danych w górnej części ekranu wyświetlona zostanie ikona .

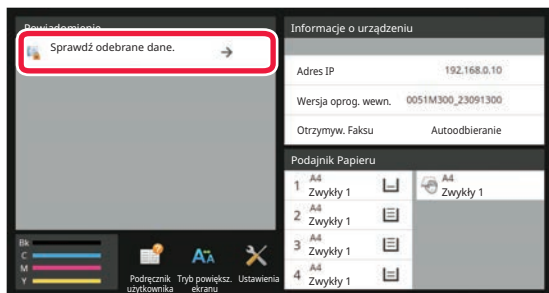
1

W informacjach systemowych naciśnij opcję [Sprawdź odebrane dane].

Wyświetlone zostaną odebrane dane.

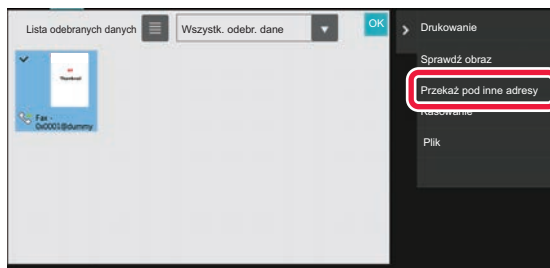

Możesz również wyświetlić listę odebranych danych, naciskając okno statusu zadania, a następnie opcję [Sprawdź odebrane dane] na panelu zadań w oknie statusu zadania.

2

Naciśnij przycisk otrzymanych danych, które mają zostać przekazane, a następnie naciśnij opcję [Przełącz pod inne adresy].

- Naciśnij przycisk , aby wyświetlić listę otrzymanych danych.

Widok listy lub miniatur można zmienić zależnie od wybranego trybu ustawień.

- Możesz wybrać wiele zestawów odebranych danych.



- W przypadku wybrania tylko jednego zestawu odebranych danych naciśnij opcję [Sprawdź obraz] na panelu zadań i sprawdź obraz na ekranie podglądu.
- Aby zapisać numer nadawcy faksu jako numer dla opcji "Ustawienie Dopuszcz./Zabronion. Numerów", naciśnij opcję [Zarejestruj faks jako spam] na panelu zadań, a następnie na ekranie z komunikatem potwierdzającym naciśnij przycisk [Zapisz].
- Określ numer faksu nadawcy jako numer dla opcji "Ustawienie Dopuszcz./Zabronion. Numerów", wybierając w "Ustawieniach (administrатора)" opcje [Ustawienia Systemowe] → [Ustawienia Wysyłania Obrazów] → [Ustawienia Faksu] → [Ustawienia Odbioru] → [Ustawienie Dopuszcz./Zabronion. Numerów].

3

Na ekranie książki adresowej wybierz miejsce docelowe i naciśnij przycisk [Start].





ZAPISYWANIE OTRZYMANYCH DANYCH

Odebrane faksy można zapisać w folderze przechowywania dokumentów.

Ta funkcja jest dostępna, gdy włączono opcję [Ustawienia Systemowe] → [Ustawienia Wysyłania Obrazów] → [Ustawienia Podstawowe] → [Ustawienia Warunków] → [Ustawienie Podglądu] → [Ust. Testu Obrazu Otrzymanych Danych] * w "Ustawieniach (administratora)".

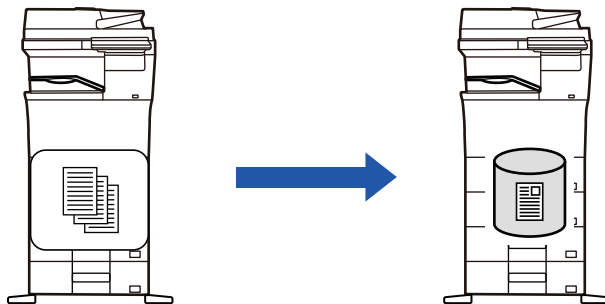
* W ustawieniu fabrycznym jest ona domyślnie wyłączona.



Po odebraniu danych w górnej części ekranu wyświetlona zostanie ikona .

1

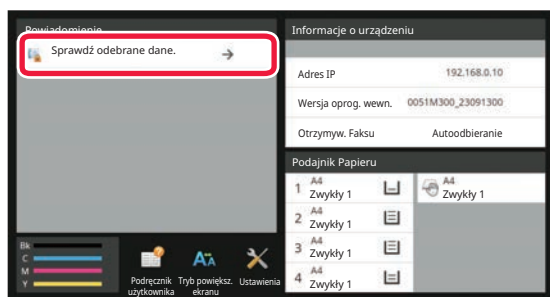

W informacjach systemowych naciśnij opcję [Sprawdź odebrane dane].

Wyświetlone zostaną odebrane dane.



Możesz również wyświetlić listę odebranych danych, naciskając okno statusu zadania, a następnie opcję [Sprawdź odebrane dane] na panelu zadań w oknie statusu zadania.

2

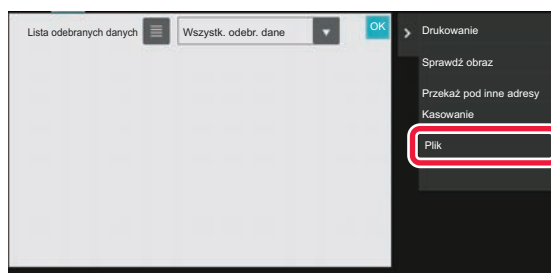

Naciśnij przycisk otrzymanych danych, które mają zostać zapisane, a następnie naciśnij przycisk [Plik] na panelu zadań.

- Naciśnij przycisk , aby wyświetlić listę otrzymanych danych. Widok listy lub miniatur można zmienić zależnie od wybranego trybu ustawień.
- Możesz wybrać wiele zestawów odebranych danych.



- W przypadku wybrania tylko jednego zestawu odebranych danych naciśnij opcję [Sprawdź obraz] na panelu zadań i sprawdź obraz na ekranie podglądu.
- Aby zapisać numer nadawcy faksu jako numer dla opcji "Ustawienie Dopuszcz./Zabronion. Numerów", naciśnij opcję [Zarejestruj faks jako spam] na panelu zadań, a następnie na ekranie z komunikatem potwierdzającym naciśnij przycisk [Zapisz].
Określ numer faksu nadawcy jako numer dla opcji "Ustawienie Dopuszcz./Zabronion. Numerów", wybierając w "Ustawieniach (administratora)" opcje [Ustawienia Systemowe] → [Ustawienia Wysyłania Obrazów] → [Ustawienia Faksu] → [Ustawienia Odbioru] → [Ustawienie Dopuszcz./Zabronion. Numerów].

3

Określ informacje o pliku i naciśnij przycisk [Zapisz].



INNE FUNKCJE

FUNKCJE PODSTAWOWE

Następujące funkcje są takie same, jak w przypadku skanera:

Szczegółowe wyjaśnienia można znaleźć w rozdziale na temat skanera/faksu internetowego.

Drukowanie n stron na ark.: "[WYSYŁANIE DWÓCH STRON JAKO JEDNEJ \(N-UP\) \(strona 6-101\)](#)"

Card Shot: "[SKANOWANIE DWÓCH STRON KARTY DO JEDNEJ STRONY \(CARD SHOT\) \(strona 6-105\)](#)"

Budow. Pracy: "[SKANOWANIE DUŻEJ LICZBY ORYGINAŁÓW ZA JEDNYM RAZEM \(BUDOWANIE PRACY\) \(strona 6-122\)](#)"

Orygin. o Róż. Form: "[SKANOWANIE ORYGINAŁÓW O RÓŻNYCH FORMATACH \(ORYGINAŁ O RÓŻNYCH FORMATACH\) \(strona 6-103\)](#)"

Usuń: "[USUWANIE CIENI NA KRAWĘDZIACH OBRAZU \(WYMAZYWANIE\) \(strona 6-135\)](#)"

Tr. Pow. Skan: "[SKANOWANIE CIENKIEGO ORYGINAŁU \(TRYB WOLNEGO SKANOWANIA\) \(strona 6-138\)](#)"

Licznik oryginałów: "[SPRAWDZANIE LICZBY ZESKANOWANYCH ARKUSZY ORYGINAŁU PRZED TRANSMISJĄ \(LICZNIK ORYGINAŁÓW\) \(strona 6-143\)](#)"

Timer: "[ROZPOCZYNIANIE TRANSMISJI O OKREŚLONEJ GODZINIE \(WYSYŁANIE STEROWANE ZEGAREM\) \(strona 6-150\)](#)"



ZAPISYWANIE OPERACJI FAKSOWANIA (PROGRAM)

Ta funkcja służy do zbiorczego zapisywania różnych ustawień w jednym programie. Zapisany program można później w prosty sposób wywołać.

Weźmy pod uwagę sytuację, gdy raz w miesiącu do wszystkich oddziałów firmy w różnych regionach wysyłane są te same dokumenty w formacie A4 (8-1/2" × 11").

(1) Te same dokumenty są wysyłane faksem do wszystkich oddziałów.

(2) Aby zaoszczędzić papier, dwie strony dokumentu są wysyłane na jednej stronie faksu.

(3) Przed wysłaniem usuwane są z dokumentów smugi przy krawędziach.

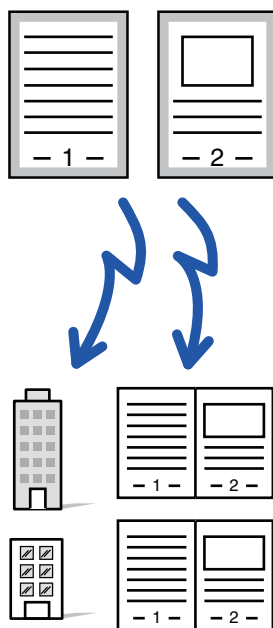

Jeśli nie zapisano programu prac	Jeśli zapisano program prac
<p>Wpisz numer faksu każdego oddziału.</p> <p>↓</p> <p>Wybierz funkcję N-Up.</p> <p>↓</p> <p>Wybierz funkcję Usuń.</p> <p>↓</p> <p>Naciśnij przycisk [Start]. Zeskanuj oryginał i wyślij.</p>	<p>Wywołaj zarejestrowany program.</p> <p>↓</p> <p>Naciśnij przycisk [Start]. Zeskanuj oryginał i wyślij.</p>
<p>Co miesiąc wysłanie dokumentów zajmuje dużo czasu, ponieważ konieczne jest skonfigurowanie wszystkich opisanych wyżej ustawień. Ponadto podczas wprowadzania ustawień zdarzają się błędy.</p>	<p>Po zapisaniu programu ustawienia można łatwo wybrać, po prostu naciskając przycisk programu. Ponadto wysyłanie odbywa się zgodnie z ustawieniami zapisanymi w pamięci, dzięki czemu nie ma możliwości popełnienia błędu.</p>

**Konfigurowanie programu:**

Naciśnij przycisk [Rejestracja programu] na panelu sterowania widocznym podczas korzystania z ekranów dowolnego trybu.

Blokada rejestracji programów/blokada usuwania zarejestrowanych programów

W "Ustawieniach (administratora)" wybierz [Ustawienia Systemowe] → [Ustawienia Wysyłania Obrazów] → [Ustawienia Podstawowe] → [Ustawienia Włączania /Wyłączania] → [Ustawienia wyłączenia transmisji] → [Zablokuj możliwość zapisu/kasowania wszystkich programów].



- Ustawienia zapisane w programie będą przechowywane nawet po wykorzystaniu programu do wysyłania. Tych samych ustawień można używać wielokrotnie dla różnych operacji wysyłania.
- W programach nie można zapisać następujących pozycji:
 - Naciśnięcie przycisku [Głośnik], wybór opcji Przech. Tymcz., Plik, przesunięcie strony i nieokreślone usuwanie podczas podglądu, Wpis Dan. Meta, Wyślij Ustaw. i Wybierz Własną Nazwę.
- Można zapisać do 48 programów.
- W jednym programie można zapisać maksymalnie 500 odbiorców.
- Jeżeli adresy dodatkowe i hasła są ustawione w programie w formie odbiorców z F-kodem, wszystkie adresy dodatkowe i hasła są rejestrowane.

W niniejszej sekcji omówiono sposób wprowadzania odbiorcy z ekranu początkowego trybu normalnego.

[TRYB ŁATWY \(strona 5-6\)](#)

1**Ułóż oryginał.**

W zależności od funkcji użytej w programie ułóż oryginał w automatycznym podajniku dokumentów (ADF) lub na szybie dokumentów.

[AUTOMATYCZNY PODAJNIK DOKUMENTÓW \(ADF\) \(strona 1-26\)](#)

[SZYBA DOKUMENTÓW \(strona 1-29\)](#)

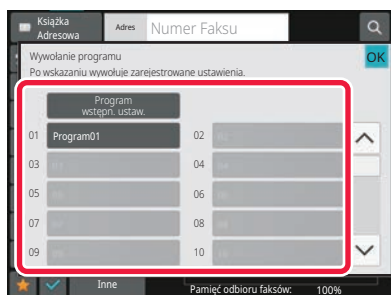
2**Naciśnij przycisk [Wywołaj program] na panelu sterowania.****3**

Naciśnij przycisk żądanego programu.

4**Skonfiguruj dodatkowe ustawienia zgodnie z potrzebami.**

W zależności od zawartości wywołanego programu niektórych ustawień nie można dodać.



5

Naciśnij przycisk [Start], aby rozpocząć skanowanie oryginału.

Jeśli oryginały zostały włożone do podajnika dokumentów, wszystkie strony zostaną zeskanowane.

Po umieszczeniu oryginału na szybie dokumentów, skanuj strony pojedynczo.

Po zeskanowaniu ostatniego oryginału naciśnij przycisk [Koniec].

Po zakończeniu skanowania i transmisji wyemitowany zostanie sygnał dźwiękowy.



Można nacisnąć przycisk [Podgląd], aby wyświetlić podgląd obrazu przed wysłaniem faksu.

Więcej informacji znajduje się w części "[METODY TRANSMISJI FAKSU \(strona 5-30\)](#)".



ZDALNA OBSŁUGA WYSYŁANIA I ODBIERANIA FAKSU

W niniejszej sekcji omówiono sposób wprowadzania odbiorcy z ekranu początkowego trybu normalnego.
[TRYB ŁATWY \(strona 5-6\)](#)

WYBIERANIE NUMERU FAKSU I INICJOWANIE ODBIORU (POLLING)

Odbieranie dokumentów z innego podłączonego urządzenia jest nazywane "Polling".

Operacja odbioru dokumentu z innego urządzenia to "odbior pollingu".

Można wprowadzić wiele numerów docelowych. Po wprowadzeniu wielu numerów docelowych dokument jest odbierany przez polling w kolejności, w jakiej zostały wprowadzone numery.

Operacja odbioru dokumentu przez polling z wielu maszyn jest nazywana "pollingiem seryjnym".

Odbiór pollingu można stosować, gdy wymagane jest rozpoczęcie pollingu po odsłuchaniu nagranych powitań, np. w przypadku korzystania z usługi udostępniania informacji przez faks.

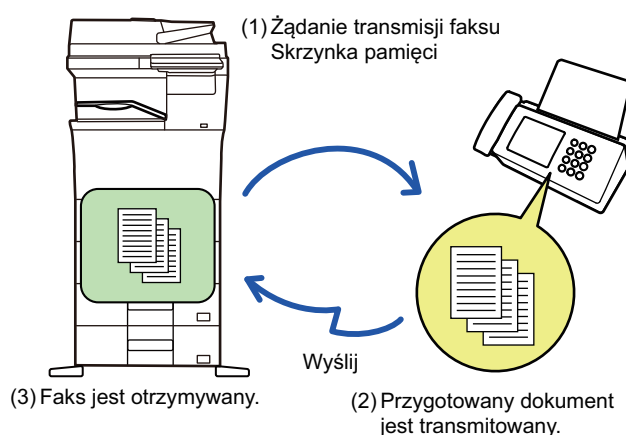

- Gdy używana jest funkcja odbioru pollingu, należy się upewnić, że w urządzeniu nie ma żadnego oryginału.
- Z tej funkcji można korzystać, gdy drugie urządzenie jest zgodne ze standardem Super G3 lub G3 i oferuje funkcję pollingu.
- Opłaty (za połączenie telefoniczne) za odbiór pollingu ponosi strona, po której znajduje się urządzenie odbierające.
- W razie potrzeby z tej funkcji można korzystać razem z funkcją wysyłania sterowanego zegarem, aby przeprowadzić odbiór pollingu w dowolnym czasie, np. w nocy lub pod nieobecność użytkownika. (Można określić tylko jeden odbiór pollingu sterowany zegarem).



1

Wprowadź numer faksu odbiorcy.

- [WPROWADZANIE NUMERU ODBIORCY ZA POMOCĄ KLAWISZY NUMERYCZNYCH \(strona 5-12\)](#)
- [WYWOŁYWANIE ODBIORCY Z KSIĄŻKI ADRESOWEJ \(strona 5-13\)](#)
- [UŻYWANIE NUMERU WYSZUKIWANIA DO WYWOŁANIA ODBIORCY \(strona 5-16\)](#)
- [WYWOŁYWANIE ODBIORCÓW Z GLOBALNEJ KSIĄŻKI ADRESOWEJ \(strona 5-17\)](#)
- [KORZYSTANIE Z REJESTRU TRANSMISJI W CELU PONOWNEGO WYSŁANIA \(strona 5-21\)](#)



- Możliwe jest wprowadzenie wielu numerów faksów (maksymalnie 500).
- Operacja pollingu będzie się odbywać w kolejności, w jakiej wprowadzono wiele numerów faksów.
- Operacja odbioru dokumentu przez polling z wielu maszyn jest nazywana "pollingiem seryjnym".
- W celu wprowadzenia wielu numerów faksów naciśnij przycisk **+** po wprowadzeniu numeru faksu, a następnie wprowadź kolejny numer faksu.



- W tej procedurze nie można korzystać z przycisków bezpośredniego wyboru, dla których zdefiniowano adres dodatkowy i kod dostępu.
- Nie można używać przycisku bezpośredniego wyboru, z którym zapisano adres inny niż numer faksu.

2

Naciśnij przycisk [Inne], a następnie przycisk [Polling].

Na ikonie wyświetlony zostanie symbol zaznaczenia.

Po wprowadzeniu ustawień naciśnij przycisk [Cofnij].



Aby anulować ustawienie pollingu:

Naciśnij przycisk [Polling], aby usunąć symbol zaznaczenia.

3

Naciśnij przycisk [Start], aby zainicjować odbieranie faksu.

Urządzenie wybierze numer drugiego urządzenia i zainicjuje odbiór faksu.



RĘCZNE INICJOWANIE ODBIORU FAKSU

Odbiór pollingu można stosować, gdy wymagane jest rozpoczęcie pollingu po odsłuchaniu nagranych powitań, np. w przypadku korzystania z usługi udostępniania informacji przez faks.



- Gdy używana jest funkcja odbioru pollingu, należy się upewnić, że w urządzeniu nie ma żadnego oryginału.
- Z tej funkcji nie można korzystać w celu stosowania pollingu względem wielu urządzeń (polling seryjny).
- Z tej funkcji można korzystać, gdy drugie urządzenie jest zgodne ze standardem Super G3 lub G3 i oferuje funkcję pollingu.



Opłaty (za połączenie telefoniczne) za odbiór pollingu ponosi strona, po której znajduje się urządzenie odbierające.

1

Naciśnij przycisk [Głośnik].

Głośnik maszyny zacznie emitować sygnał wybierania.

2

Wprowadź numer faksu odbiorcy.

- [WPROWADZANIE NUMERU ODBIORCY ZA POMOCĄ KLAWISZY NUMERYCZNYCH \(strona 5-12\)](#)
- [WYWOŁYWANIE ODBIORCY Z KSIĄŻKI ADRESOWEJ \(strona 5-13\)](#)
- [UŻYWANIE NUMERU WYSZUKIWANIA DO WYWOŁANIA ODBIORCY \(strona 5-16\)](#)
- [WYWOŁYWANIE ODBIORCÓW Z GLOBALNEJ KSIĄŻKI ADRESOWEJ \(strona 5-17\)](#)
- [WYWOŁYWANIE ODBIORCÓW Z MOBILNEJ KSIĄŻKI ADRESOWEJ \(strona 5-19\)](#)
- [KORZYSTANIE Z REJESTRU TRANSMISJI W CELU PONOWNEGO WYSŁANIA \(strona 5-21\)](#)



Nie można korzystać z przycisku bezpośredniego wyboru dla kontaktu ani grupy, dla którego/której zapisano wielu odbiorców, ani z przycisku bezpośredniego wyboru, dla którego zapisano adres inny niż numer faksu.



Po naciśnięciu przycisku [Głośnik] można nacisnąć przycisk [Głośność], aby wyregulować głośność głośnika.

3

Naciśnij przycisk [Inne], a następnie naciśnij przycisk [Polling], aby odebrać oryginały (dane).

Na ikonie wyświetlony zostanie symbol zaznaczenia.



Aby anulować ustawienie pollingu:

Naciśnij przycisk [Polling], aby usunąć symbol zaznaczenia.





FUNKCJE ZWIĄZANE Z NADAWCĄ

W niniejszej sekcji omówiono sposób wprowadzania odbiorcy z ekranu początkowego trybu normalnego.

[TRYB ŁATWY \(strona 5-6\)](#)

DODAWANIE DO FAKSÓW INFORMACJI O NADAWCY (WYS. WŁASNEGO NUMERU FAKSU)

Informacje o nadawcy (data, godzina, nazwa nadawcy, numer faksu nadawcy lub nazwa adresata, liczba stron) są automatycznie dodawane w górnej części każdej strony wysyłanej faksem.

Zewnętrzny zeskanowany obraz (domyślne ustawienie fabryczne)	Załaduj
 <p>Długość przesyłanego obrazu będzie długością informacji o nadawcy + długością oryginalnego obrazu. Gdy faks jest drukowany przez urządzenie odbierające, można go pomniejszyć lub podzielić na dwie strony.</p>	 <p>Informacje o nadawcy są drukowane wewnątrz oryginalnego obrazu i w ten sposób długość przesyłanego obrazu jest długością oryginału. Uwaga: informacje o nadawcy będą nachodzić częściowo na oryginalny obraz (zakryta część oryginalnego obrazu nie pojawi się).</p>

Przykład wydrukowanych informacji o nadawcy

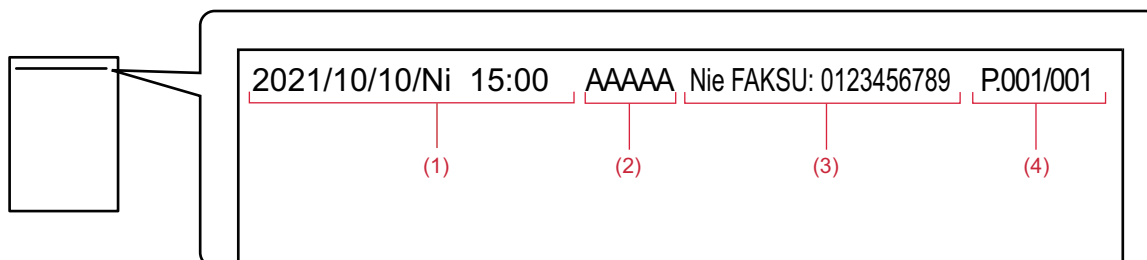

- (1) Data, godzina: Data i godzina transmisji.
- (2) Nazwa nadawcy: Nazwa nadawcy zaprogramowana w urządzeniu.
- (3) Numer faksu nadawcy lub nazwa odbiorcy (nazwa przycisku bezpośredniego wyboru)
- (4) Numery stron: Numer strony/łączna liczba stron



Jeśli nazwa odbiorcy jest ustawiona jako dołączana, a odbiorca nie zostanie określony przy użyciu przycisku bezpośredniego wyboru, ta informacja nie zostanie dodana do faksu ani wydrukowana.



- **Aby ustawić datę i godzinę:**

W menu "Ustawienia" wybierz [Ustawienia Systemowe] → [Ustawienia Podstawowe] → [Kontrola Urządzenia] → [Nastawianie Zegara].

- **Aby zapisać nazwę nadawcy i numer faksu nadawcy:**

W "Ustawieniach (administrатора)" wybierz [Ustawienia Systemowe] → [Ustawienia Wysyłania Obrazów] → [Ustawienia Podstawowe] → [Ustaw Własną Nazwę i Miejsce Docelowe] → [Ustawienie Własnego Numeru i Nazwy] → [Rejestracja Danych Nadawcy].

W przypadku używania funkcji Wys. własnego num. zawsze należy skonfigurować te informacje.

- **Aby dodać liczbę stron do przesłania:**

W "Ustawieniach" wybierz [Ustawienia Systemowe] → [Ustawienia Wysyłania Obrazów] → [Ustawienia Faksu] → [Ustawienia Wysyłania] → [Drukowanie Nr Strony przez Urządzenie Odb.].

Numery stron są wyświetlane w formacie "numer strony/łączna liczba stron". Numer strony jest drukowany tylko, gdy używana jest opcja transmisji ręcznej lub opcja "Wysyłanie W Trybie Szybkiego Łączenia Się".

- **Aby wybrać numer faksu nadawcy lub odbiorcę:**

W "Ustawieniach" wybierz [Ustawienia Systemowe] → [Ustawienia Wysyłania Obrazów] → [Ustawienia Faksu] → [Ustawienia Wysyłania] → [Przełącznik nazwy odbiorcy dla nadawcy].



TYMCZASOWA ZMIANA INFORMACJI O NADAWCY (WYBIERZ WŁASNĄ NAZWĘ)

Informacje o nadawcy używane w operacji wysyłania własnego numeru można tymczasowo zmienić, wybierając spośród danych zapisanych osobno.



Funkcja zostanie wyłączona po zakończeniu transmisji ze zmienionymi informacjami o nadawcy.



- **Aby zapisać informacje o nadawcy, który ma być używany w funkcji Wybierz Własną Nazwę:**

W "Ustawieniach (administratora)" wybierz [Ustawienia Systemowe] → [Ustawienia Wysyłania Obrazów] → [Ustawienia Podstawowe] → [Ustaw Własną Nazwę i Miejsce Docelowe] → [Ustawienie Własnego Numeru i Nazwy] → [Rejestracja własnej nazwy Wybierz].

- **Nazwa Nadawcy**

Wprowadź nazwę nadawcy. Nazwa nadawcy może się składać maksymalnie z 20 znaków.

Po wpisaniu nazwy nadawcy naciśnij przycisk [Zapisz].

Do nazwy nadawcy zostanie automatycznie przypisany najniższy numer rejestracji od 01 do 18, który nie został jeszcze użyty. Tego numeru nie można zmienić.

- **Lista nazw nadawcy**

Wyświetla listę zapisanych nazw nadawców.

Nazwa nadawcy jest usuwana po jej wybraniu.

1

Ułóż oryginał.

Ułóż oryginał na tacy automatycznego podajnika dokumentów lub na szybie dokumentów.

[AUTOMATYCZNY PODAJNIK DOKUMENTÓW \(ADF\) \(strona 1-26\)](#)

[SZYBA DOKUMENTÓW \(strona 1-29\)](#)

2

Wprowadź numer faksu odbiorcy.

- [WPROWADZANIE NUMERU ODBIORCY ZA POMOCĄ KŁAWISZY NUMERYCZNYCH \(strona 5-12\)](#)
- [WYWOŁYWANIE ODBIORCY Z KSIĄŻKI ADRESOWEJ \(strona 5-13\)](#)
- [UŻYWANIE NUMERU WYSZUKIWANIA DO WYWOŁANIA ODBIORCY \(strona 5-16\)](#)
- [WYWOŁYWANIE ODBIORCÓW Z GLOBALNEJ KSIĄŻKI ADRESOWEJ \(strona 5-17\)](#)
- [WYWOŁYWANIE ODBIORCÓW Z MOBILNEJ KSIĄŻKI ADRESOWEJ \(strona 5-19\)](#)
- [KORZYSTANIE Z REJESTRU TRANSMISJI W CELU PONOWNEGO WYSŁANIA \(strona 5-21\)](#)

3

Naciśnij przycisk [Inne], a następnie przycisk [Wybierz Własną Nazwę].



4

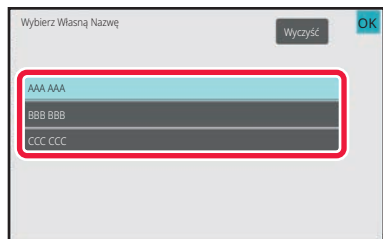

Naciśnij przycisk informacji o nadawcy, aby ustawić informacje o nadawcy.

Po wprowadzeniu ustawień naciśnij kolejno przyciski **OK** i **[Cofnij]**.



Aby anulować ustawienie informacji o nadawcy:

Naciśnij przycisk **[Wyczyść]**.

5

Naciśnij przycisk **[Start]**, aby rozpocząć skanowanie oryginału.

- Jeśli oryginały zostały włożone do podajnika dokumentów, wszystkie strony zostaną zeskanowane.
- Po zakończeniu skanowania i transmisji wyemitowany zostanie sygnał dźwiękowy.
- Po umieszczeniu oryginału na szybie dokumentów, skanuj strony pojedynczo.
- Po zakończeniu skanowania ułóż następny oryginał i naciśnij przycisk **[Start]**. Powtarzaj te czynności, aż wszystkie strony zostaną zeskanowane, a następnie naciśnij przycisk **[Koniec]**.
- Po zakończeniu wysyłania wyemitowany zostanie sygnał dźwiękowy.



Można nacisnąć przycisk **[Podgląd]**, aby wyświetlić podgląd obrazu przed wysłaniem faksu.

Więcej informacji znajduje się w części "[SPRAWDZANIE OBRAZU DO WYSŁANIA \(strona 5-29\)](#)". Nie można zmienić ustawień tej funkcji z poziomu okna podglądu.



OKREŚLANIE KONKRETNEGO ZASTOSOWANIA

W niniejszej sekcji omówiono sposób wprowadzania odbiorcy z ekranu początkowego trybu normalnego.

[TRYB ŁATWY \(strona 5-6\)](#)

ZMIANA USTAWIEŃ DRUKOWANIA RAPORTU TRANSAKCJI (RAPORT TRANSAKCJI)

Raport transakcji jest drukowany automatycznie, jeśli transmisja się nie powiedzie lub jeśli przeprowadzana jest transmisja rozsyłania.

W raporcie transakcji znajduje się opis operacji wysyłania (data i godzina rozpoczęcia, nazwa odbiorcy, czas trwania połączenia, liczba stron, wynik itp.)

[INFORMACJE WIDOCZNE W KOLUMNIE WYNIKÓW \(strona 5-116\)](#)



- Raporty transakcji są drukowane zgodnie z warunkami skonfigurowanymi w "Ustawieniach". Można jednak tymczasowo wybrać inne warunki wysyłania.
- W przypadku operacji rozsyłania zmiany ustawień warunków drukowania raportu transakcji dotyczą wszystkich odbiorców.



Aby ustawić warunki drukowania raportu transakcji:

W "Ustawieniach (administratora)" wybierz [Ustawienia Systemowe] → [Ustawienia Wysyłania Obrazów] → [Ustawienia Faksu] → [Ustawienia Domyślne] → [Ustawienie Wyboru Drukowania Raportu O Transakcjach].

1

Ułóż oryginał.

Ułóż oryginał na tacy automatycznego podajnika dokumentów lub na szybie dokumentów.

[AUTOMATYCZNY PODAJNIK DOKUMENTÓW \(ADF\) \(strona 1-26\)](#)

[SZYBA DOKUMENTÓW \(strona 1-29\)](#)

2

Wprowadź numer faksu odbiorcy.

- [WPROWADZANIE NUMERU ODBIORCY ZA POMOCĄ KLAWISZY NUMERYCZNYCH \(strona 5-12\)](#)
- [WYWOŁYWANIE ODBIORCY Z KSIĄŻKI ADRESOWEJ \(strona 5-13\)](#)
- [UŻYWANIE NUMERU WYSZUKIWANIA DO WYWOŁANIA ODBIORCY \(strona 5-16\)](#)
- [WYWOŁYWANIE ODBIORCÓW Z GLOBALNEJ KSIĄŻKI ADRESOWEJ \(strona 5-17\)](#)
- [WYWOŁYWANIE ODBIORCÓW Z MOBILNEJ KSIĄŻKI ADRESOWEJ \(strona 5-19\)](#)
- [KORZYSTANIE Z REJESTRU TRANSMISJI W CELU PONOWNEGO WYSŁANIA \(strona 5-21\)](#)

3

Naciśnij przycisk [Inne], a następnie przycisk [Raport Transakcji].



4



Naciśnij przycisk odpowiadający wymaganym ustawieniom druku.

Po wprowadzeniu ustawień naciśnij kolejno przyciski **OK** i [Cofnij].



Aby anulować ustawienie raportu transakcji:

Naciśnij przycisk [Nie Drukuj].



- Warunki drukowania dla raportu transakcji są następujące:
 - "Zawsze Drukuj": Raport transakcji jest drukowany bez względu na powodzenie transmisji.
 - "Drukuj w Razie Błędu": Raport transakcji jest drukowany w razie niepowodzenia transmisji.
 - "Nie Drukuj": Raport transakcji nie jest drukowany.
- Ustaw pole wyboru [Drukuj Oryginalny Obraz] na , aby uwzględnić w raporcie transakcji pierwszą stronę przesyłanego oryginału.
- Nawet jeśli pole wyboru [Drukuj Oryginalny Obraz] jest ustawione na , oryginału nie można drukować w przypadku korzystania z głośnika, transmisji ręcznej, transmisji bezpośredniej, odbioru pollingu lub transmisji przy użyciu kodu F.

5

Naciśnij przycisk [Start], aby rozpocząć skanowanie oryginału.

- Jeśli oryginały zostały włożone do podajnika dokumentów, wszystkie strony zostaną zeskanowane.
- Po zakończeniu skanowania i transmisji wyemitowany zostanie sygnał dźwiękowy.
- Po umieszczeniu oryginału na szybie dokumentów, skanuj strony pojedynczo.
- Po zakończeniu skanowania ułóż następny oryginał i naciśnij przycisk [Start]. Powtarzaj te czynności, aż wszystkie strony zostaną zeskanowane, a następnie naciśnij przycisk [Koniec].
Po zakończeniu wysyłania wyemitowany zostanie sygnał dźwiękowy.



Można nacisnąć przycisk [Podgląd], aby wyświetlić podgląd obrazu przed wysłaniem faksu.

Więcej informacji znajduje się w części "[SPRAWDZANIE OBRAZU DO WYSŁANIA \(strona 5-29\)](#)". Nie można zmienić ustawień tej funkcji z poziomu okna podglądu.

Oryginalny obraz na raporcie transakcji

Gdy jest włączona funkcja [Drukuj Oryginalny Obraz], pierwsza strona przesyłanego oryginału jest drukowana na tej samej stronie, co raport transakcji. Oryginalny obraz zostanie zmniejszony tak, aby dopasować go do strony. Jeśli pionowa długość skanowania (kierunek X) oryginału jest dłuższa niż 432 mm (17-1/64"), może dojść do obcięcia części poza wymiarem 432 mm (17-1/64").



FUNKCJE PAMIĘCI POLLINGU

W niniejszej sekcji omówiono sposób wprowadzania odbiorcy z ekranu początkowego trybu normalnego.

[TRYB ŁATWY \(strona 5-6\)](#)

WYSYŁANIE FAKSU, GDY INNE URZĄDZENIE STOSUJE POLLING WZGLĘDEM DANEGO URZĄDZENIA (PAMIĘĆ POLLINGU)

Wysłanie dokumentu, który został zeskanowany do pamięci, gdy inne urządzenie stosuje polling względem urządzenia, jest nazywane "Pamięć Pollingu". Przed pollingiem dokument, który zostanie przefaksowany do innego urządzenia, należy zeskanować do bloku pamięci pollingu.

[SKANOWANIE DOKUMENTU DO PAMIĘCI POLLINGU \(strona 5-91\)](#)

Z tej funkcji można korzystać, gdy drugie urządzenie jest zgodne ze standardem Super G3 lub G3 i oferuje funkcję pollingu.

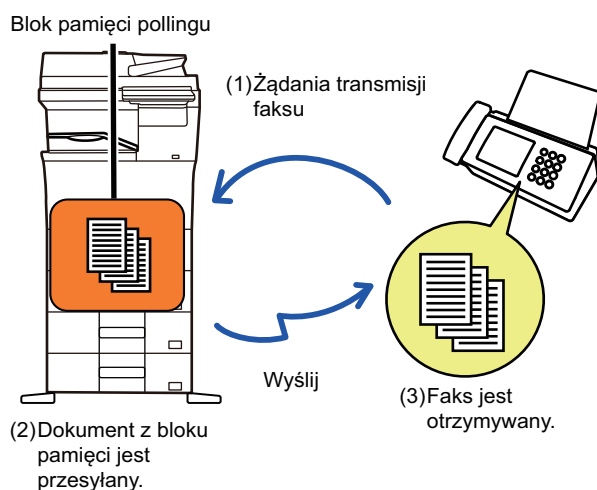



BLOKOWANIE DOSTĘPU POLLINGU (USTAWIENIE BEZPIECZEŃSTWA POLLINGU)

Poniżej wyjaśniono "Ustawienie Bezpieczeństwa Pollingu", czyli funkcję ograniczającą innym urządzeniom dostęp do pamięci pollingu.

Gdy urządzenie zażąda transmisji faksu, można tylko zezwolić, aby urządzenie użyło pamięci pollingu, jeśli zaprogramowany numer faksu nadawcy jest zgodny z numerem przechowywanym w urządzeniu w formie numeru kodu dostępu pollingu. Taka opcja ma nazwę "Ustawienie Bezpieczeństwa Pollingu".

Aby użyć tej funkcji, najpierw należy zapisać numery kodu dostępu pollingu (numery faksu nadawcy zaprogramowane w innych urządzeniach) w trybie ustawień urządzenia, a następnie włączyć ustawienie bezpieczeństwa pollingu.



Ustawienie bezpieczeństwa pollingu można aktywować dla maksymalnie 10 urządzeń.



Aby ustawić bezpieczeństwo pollingu:

W "Ustawieniach (administratora)" wybierz [Ustawienia Systemowe] → [Ustawienia Wysyłania Obrazów] → [Ustawienia Faksu] → [Bezpieczeństwo Pollingu Faksów] → [Ustawienie Bezpieczeństwa Pollingu Faksu], [Dodaj Nowy], [Lista przycisków liczbowych kodu dostępu].

Te ustawienia nie dotyczą pamięci pollingu dla kodu F-code.

SKANOWANIE DOKUMENTU DO PAMIĘCI POLLINGU

Aby zeskanować dokument do skrzynki pamięci na potrzeby transmisji pollingu (blok publiczny), wykonaj kroki opisane poniżej.



Jeśli w bloku pamięci (bloku publicznym) jest przechowywany inny dokument, nowo zeskanowany dokument zostanie dodany do poprzedniego dokumentu. W takim wypadku liczba operacji pollingu będzie taka sama, jak liczba ustawiona dla nowo zeskanowanego dokumentu.

1

Ułóż oryginał.

Ułóż oryginał na tacy automatycznego podajnika dokumentów lub na szybie dokumentów.

[AUTOMATYCZNY PODAJNIK DOKUMENTÓW \(ADF\) \(strona 1-26\)](#)

[SZYBA DOKUMENTÓW \(strona 1-29\)](#)

2

Wybierz ustawienia dla oryginału przeznaczonego do skanowania, a także inne funkcje.



Nie można ustawić funkcji Program, Timer, Raport Transakcji, Polling i Przechowywanie dokumentów.

3

Naciśnij przycisk [Inne], a następnie przycisk [Blok Pamięci].



4

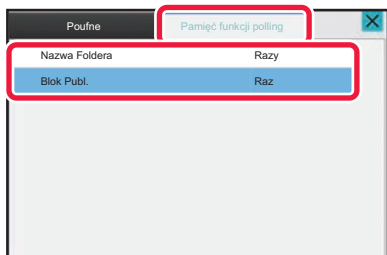

Naciśnij zakładkę [Pamięć funkcji polling].

5

Na liście folderów naciśnij przycisk [Blok Publ.].

6

Naciśnij przycisk [Zmień krotność] na panelu sterowania.

7

Naciśnij przycisk [Raz] lub przycisk [Bez ograniczeń], aby określić liczbę kopii.

Aby powtórzyć transmisję oryginału, naciśnij przycisk [Bez ograniczeń].

Po wprowadzeniu ustawień naciśnij opcję **OK** i **X**.

8

Naciśnij przycisk [Start], aby rozpocząć skanowanie oryginału.

- Po zeskanowaniu oryginału na panelu dotykowym pojawi się podgląd obrazu.
- Jeśli oryginały zostały włożone do podajnika dokumentów, wszystkie strony zostaną zeskanowane.
- Po umieszczeniu oryginału na szybie dokumentów, skanuj strony pojedynczo.
Po zakończeniu skanowania ułóż następny oryginał i naciśnij przycisk [Start]. Powtarzaj tę procedurę, aż wszystkie strony zostaną zeskanowane. Następnie naciśnij przycisk [Koniec].



SPRAWDZANIE DOKUMENTU W BLOKU PUBLICZNYM

Można sprawdzić dokument zapisany w bloku pamięci urządzenia (bloku publicznym) (polling pamięci).

1

Naciśnij przycisk [Inne], a następnie przycisk [Blok Pamięci].

2

Naciśnij zakładkę [Pamięć funkcji polling].

3

Na liście folderów naciśnij przycisk [Blok Publ.].



Jeśli dokument nie jest zapisany w bloku publicznym, przycisk [Blok Publ.] będzie wyszarzony.

4

Naciśnij na panelu zadań opcję [Sprawdź obraz], aby sprawdzić dokument.

Aby wydrukować dokument, naciśnij przycisk [Drukowanie] na panelu zadań.



USUWANIE DOKUMENTU Z BLOKU PUBLICZNEGO

Dokument można usunąć z bloku pamięci (bloku publicznego), jeśli nie jest już potrzebny.

1

Naciśnij przycisk [Inne], a następnie przycisk [Blok Pamięci].

2

Naciśnij zakładkę [Pamięć funkcji polling].

3

Na liście folderów naciśnij przycisk [Blok Publ.].

4

Naciśnij przycisk [Opróżnij skrzynkę] na panelu sterowania.



Po naciśnięciu na panelu zadań opcji [Sprawdź obraz] można sprawdzić obraz na panelu dotykowym przed usunięciem obrazu.

5

Naciśnij przycisk [Tak].

- Dokument zostanie usunięty, a użytkownik wróci do ekranu kroku 2.
- Po naciśnięciu na panelu zadań opcji [Sprawdź obraz] można sprawdzić obraz na panelu dotykowym przed usunięciem obrazu.



Aby anulować usuwanie dokumentu:
Naciśnij przycisk [Nie].



REALIZACJA KOMUNIKACJI ZA POMOCĄ KODU F

KOMUNIKACJA ZA POMOCĄ KODU F

W niniejszej sekcji omówiono sposób wprowadzania odbiorcy z ekranu początkowego trybu normalnego.

[TRYB ŁATWY \(strona 5-6\)](#)

KOMUNIKACJA ZA POMOCĄ KODU F

Ta funkcja umożliwia komunikację z innymi urządzeniami obsługującymi kod F.

Umożliwia wymianę dokumentów poufnych (komunikacja poufna), pobieranie (polling) i dystrybucję informacji (pamięć pollingu), dystrybucję informacji do innych miejsc docelowych (transmisja rozsyłania) z innymi urządzeniami obsługującymi komunikację F-kodu. F-kod* jest podawany podczas każdej transmisji, zapewniając wyższy poziom bezpieczeństwa.

* F-kod to funkcja komunikacji oparta na standardzie G3 ITU-T.

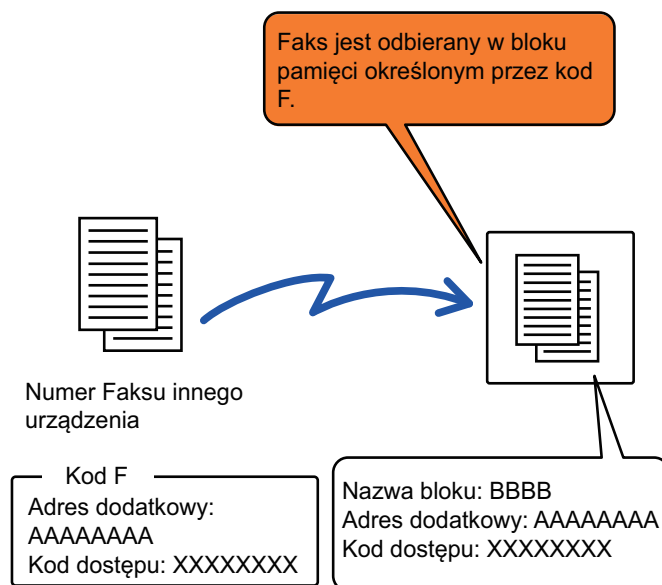

ITU-T to organizacja działająca przy ONZ, która ustala standardy w komunikacji. Jest to Międzynarodowy Związek Telekomunikacyjny (ITU, International Telecommunication Union), który koordynuje globalne sieci i usługi telekomunikacyjne.



Zasada działania F-kodu

Faks wysłany z F-kodem jest odbierany przez blok pamięci komunikacji F-kodów w urządzeniu odbierającym określonym F-kodem (adres dodatkowy i kod dostępu). Jeśli kod F wysłany przez urządzenie nadające transmisję nie jest zgodny z kodem F w urządzeniu odbierającym, odbiór nie nastąpi.

Produkty innych producentów mogą stosować inną terminologię dotyczącą "adresu dodatkowego" i "kodu dostępu". Aby skontaktować się z operatorem innego urządzenia w celu uzyskania adresów dodatkowych i kodów zabezpieczających, należy zapoznać się z opisem używanym przez ITU-T i przedstawionym w tabeli poniżej.

Urządzenie	ITU-T		
	Blok pamięci pollingu F-kodu	Blok poufny F-kodu	Funkcja transmisji rozsyłania F-kodu
Adres dodatkowy	SEP	SUB	SUB
Kod dostępu	PWD	SID	SID



F-kod składa się z adresu dodatkowego i kodu dostępu i nie może być dłuższy niż 20 cyfr.

TWORZENIE BLOKÓW PAMIĘCI W URZĄDZENIU NA POTRZEBY KOMUNIKACJI ZA POMOCĄ F-KODU

Zanim możliwe będzie korzystanie z funkcji komunikacji w trybie kodu F, należy utworzyć specjalne bloki pamięci w "Ustawieniach".

Określ nazwę bloku i F-kodu (dodatkowy adres i kod dostępu) w każdym bloku pamięci i zapisz je.

Po utworzeniu bloku pamięci powiadom drugą stronę komunikacji w trybie kodu F o adresie dodatkowym i kodzie dostępu do bloku.

W bloku pamięci można skonfigurować następujące pozycje:

- Nazwa skrzynki pamięci
- Adres dodatkowy
- Kod dostępu
- Odbiorca (tylko w przypadku transmisji rozsyłania w trybie kodu F)
- Wydrukuj PIN (tylko w przypadku odbioru poufnego w trybie kodu F)



Tworzenie bloków pamięci F-kodu:

Wybierz opcję "Ustawienia" – [Ustawienia systemowe] → [Ustawienia wysyłania obrazów] → [Ustawienia faksu] → [Blok pamięci kodu F].

Aby użyć następujących funkcji komunikacji F-kodu, w urządzeniu należy utworzyć bloki pamięci F-kodu.

- Odbieranie poufne w trybie kodu F
- Pamięć pollingu kodu F
- Transmisja rozsyłania w trybie kodu F

Aby użyć następujących funkcji komunikacji w trybie kodu F, w drugim urządzeniu należy utworzyć bloki pamięci kodu F.

- Poufna transmisja kodu F
- Odbiór pollingu w trybie kodu F
- Żądanie rozsyłania w trybie kodu F



Wybieranie numeru w trybie kodu F

Podczas wykonywania operacji w trybie kodu F ten kod (adres dodatkowy i kod dostępu) jest dołączany do wybranego numeru faksu. Przed rozpoczęciem transmisji w trybie kodu F należy sprawdzić kod F (adres dodatkowy i kod dostępu) zapisany w bloku pamięci na drugim urządzeniu. Wygodnie jest zapisać kod F (adres dodatkowy i kod dostępu) razem z numerem faksu w postaci przycisku bezpośredniego wyboru lub jako grupy przycisków.

Aby użyć następujących funkcji komunikacji w trybie kodu F, na urządzeniu użytkownika należy wybrać numer drugiego urządzenia.

- Poufna transmisja kodu F
- Odbiór pollingu w trybie kodu F
- Żądanie rozsyłania w trybie kodu F

Aby użyć następujących funkcji komunikacji w trybie kodu F, na drugim urządzeniu musi zostać wybrany numer urządzenia użytkownika.

- Odbieranie poufne w trybie kodu F
- Pamięć pollingu kodu F
- Transmisja rozsyłania w trybie kodu F



Jeśli na urządzeniu docelowym nie jest skonfigurowany kod dostępu w kodzie F, nie należy wprowadzać kodu dostępu podczas wybierania numeru tego urządzenia.



Komunikacja za pomocą kodu F (adres dodatkowy i kod dostępu) jest niedostępna w przypadku wybierania numeru z użyciem słuchawki lub transmisji ręcznej.



W celu zapisywania i edycji przycisków bezpośredniego wyboru i grup przycisków:

W "Ustawieniach" wybierz opcję [Książka adresowa].



POUFNA TRANSMISJA F-KODU

Wysyłając faks do bloku pamięci kodu F (poufnego), który jest zapisany w urządzeniu odbierającym (urządzeniu użytkownika lub drugim urządzeniu), nadawca może przekazać transmisję do użytkownika tego bloku.

Jest to rozwiązanie użyteczne w przypadku wysyłania poufnych dokumentów, których nie powinny oglądać osoby inne niż wybrany odbiorca, albo gdy urządzenie odbierające jest współużytkowane przez wiele działów w firmie.

Aby wydrukować faks poufny z kodem F-code, należy wprowadzić kod PIN.

[SPRAWDZANIE FAKSÓW ODEBRANYCH W POUFNEJ TRANSMISJI Z KODEM F \(strona 5-100\)](#)



Kod F (adres dodatkowy i kod dostępu) bloku pamięci, który będzie używany, powinien zostać sprawdzony przez nadawcę i odbiorcę przed wysłaniem faksu.



Tworzenie bloków pamięci F-kodu:

Wybierz opcję "Ustawienia (administrator)" – [Ustawienia systemowe] → [Ustawienia wysyłania obrazów] → [Ustawienia faksu] → [Blok pamięci kodu F].

TRANSMISJA POUFNA Z UŻYCIEM KODÓW F

Wysyłanie faksu na numer faksu odbiorcy po dodaniu kodu F (adres dodatkowy i kod dostępu).



W razie potrzeby można korzystać z transmisji poufnej z użyciem kodu F w połączeniu z transmisją rozsyłania lub wysyłania sterowanego zegarem. Wygodnym rozwiązaniem jest zapisanie tej funkcji w programie.



Transmisja poufna z użyciem kodu F nie może zostać zarejestrowana jako element "Ulubione".

1

Ułóż oryginał.

Ułóż oryginał na tacy automatycznego podajnika dokumentów lub na szybie dokumentów.

[AUTOMATYCZNY PODAJNIK DOKUMENTÓW \(ADF\) \(strona 1-26\)](#)

[SZYBA DOKUMENTÓW \(strona 1-29\)](#)

2

Określ miejsce docelowe.

(1) Naciśnij przycisk [Bezpośr. Wpr.].

(2) Wprowadź numer odbiorcy za pomocą klawiszy numerycznych.

(3) Naciśnij przycisk [Adres Dod.].

Wprowadzono symbol "/".

(4) Wprowadź adres dodatkowy za pomocą klawiszy numerycznych.

(5) Naciśnij przycisk [Kod Dostępu].

Wprowadzono symbol "/".

(6) Wprowadź kod dostępu za pomocą klawiszy numerycznych.



- Jeśli zarejestrowano już wcześniej adres dodatkowy i kod dostępu, możesz również użyć przycisku bezpośredniego wyboru.
- Jeśli w bloku pamięci urządzenia docelowego pominięto kod dostępu, możesz pominąć kroki (4) i (5).



3

Naciśnij przycisk [Start].

Urządzenie rozpocznie skanowanie oryginału.

- Jeśli oryginały zostały włożone do podajnika dokumentów, wszystkie strony zostaną zeskanowane.
Po zakończeniu skanowania i transmisji wyemitowany zostanie sygnał dźwiękowy.
- Po umieszczeniu oryginału na szybie dokumentów, skanuj strony pojedynczo.
Po zakończeniu skanowania ułóż następny oryginał i naciśnij przycisk [Start]. Powtarzaj te czynności, aż wszystkie strony zostaną zeskanowane, a następnie naciśnij przycisk [Koniec].
Po zakończeniu wysyłania wyemitowany zostanie sygnał dźwiękowy.



Można nacisnąć przycisk [Podgląd], aby wyświetlić podgląd obrazu przed wystaniem faksu.

Więcej informacji znajduje się w części "[SPRAWDZANIE OBRAZU DO WYSŁANIA \(strona 5-29\)](#)". Nie można zmienić ustawień tej funkcji z poziomu okna podglądu.



SPRAWDZANIE FAKSÓW ODEBRANYCH W POUFNEJ TRANSMISJI Z KODEM F

Po odebraniu poufnego faksu przesyłanego z użyciem kodu F faks jest przechowywany w bloku pamięci określonym przez kod F. W celu sprawdzenia odebranych faksów należy wprowadzić kod PIN.



- Faksom poufnym jest automatycznie przyznawany wyższy priorytet w kolejce zadań drukowania.
- Po wydrukowaniu faks jest automatycznie usuwany z bloku pamięci.



Aby automatycznie wydrukować raport transakcji po odebraniu faksu poufnego z kodem F:

W "Ustawieniach" wybierz opcje [Ustawienia systemowe] → [Ustawienia wysyłania obrazów] → [Ustawienia faksu] → [Ustawienia domyślne] → [Ustawienie wyboru drukowania raportu transakcji] → [Odbieranie poufne].



Jeśli nie pamiętasz kodu PIN:

Nie ma możliwości sprawdzenia określonego kodu PIN na urządzeniu. Należy starać się, aby nie zapomnieć kodu PIN. W przypadku zapomnienia kodu PIN i potrzeby jego weryfikacji należy się skontaktować z przedstawicielem handlowym lub najbliższym autoryzowanym punktem serwisowym.

1

Urządzenie zadzwoni i faks zostanie odebrany.

Po zakończeniu odbierania zostanie włączony sygnał dźwiękowy.

2

Naciśnij przycisk [Inne], a następnie przycisk [Blok Pamięci].

3

Na zakładce [Poufne].

4

Naciśnij przycisk bloku pamięci zawierającego poufny faks.

Na przyciskach boków pamięci, w których znajdują się odebrane fakсы, pojawi się symbol "🔒". Przyciski skrzynek pamięci, w których nie znajdują się odebrane fakсы, są zablokowane i nie można ich nacisnąć.

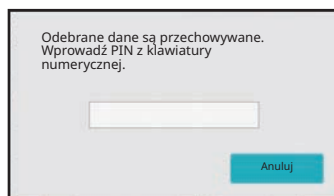
5

Wprowadź kod PIN za pomocą klawiszy numerycznych.



Należy wprowadzić prawidłowy kod PIN. W przypadku wpisania błędnego kodu zostanie wyświetlony komunikat i nastąpi powrót do ekranu wprowadzania. Aby wrócić do kroku 4, można nacisnąć przycisk [Anuluj].



6

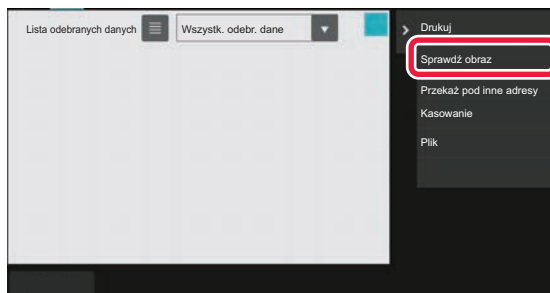

Naciśnij przycisk otrzymanych danych, które mają zostać sprawdzone, a następnie naciśnij przycisk [Sprawdź obraz] na panelu zadań.

Wyświetlany jest obraz odebranych danych.
Aby wydrukować dokument, naciśnij przycisk [Drukuj] na panelu zadań.



ODBIÓR POLLINGU PRZY UŻYCIU KODÓW F

Dzięki tej funkcji urządzenie może połączyć się z drugim urządzeniem i zainicjować odbiór faksu zapisanego w bloku pamięci kodu F (pamięć funkcji polling) na drugim urządzeniu. Podczas operacji pollingu urządzenie musi poprawnie podać kod F (adres dodatkowy i kod dostępu) skonfigurowany w drugim urządzeniu. W przeciwnym wypadku odbiór pollingu nie zostanie wykonany.

Żądanie transmisji (polling) przy użyciu kodu F

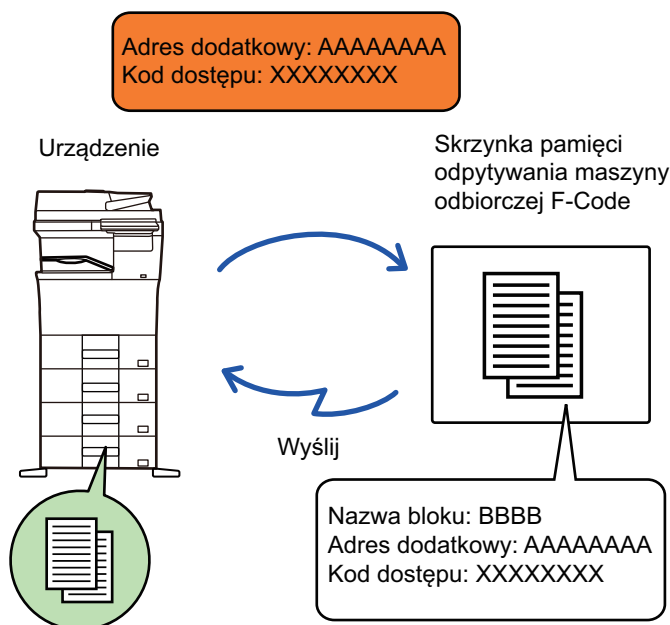

- Przed rozpoczęciem odbioru pollingu w trybie kodu F należy sprawdzić kod F (adres dodatkowy i kod dostępu) bloku pamięci na drugim urządzeniu.
- Opłaty za transmisję ponosi strona, po której znajduje się urządzenie odbierające.
- W razie potrzeby można korzystać z odbioru pollingu w trybie kodu F w połączeniu z transmisją rozsyłania lub wysyłania sterowanego zegarem. Jednocześnie można zapisać tylko jeden odbiór pollingu z ustawieniem zegara.



- Polling wielu urządzeń (polling seryjny) jest niemożliwy.
- Gdy w celu odbioru pollingu stosowany jest kod F, należy się upewnić, że w urządzeniu nie ma żadnego oryginału.
- Odbiór pollingu z użyciem kodu F nie może zostać zarejestrowany jako element "Ulubione".

1

Naciśnij przycisk [Inne], a następnie przycisk [Polling].

Na ikonie wyświetlony zostanie symbol zaznaczenia.
Po wprowadzeniu ustawień naciśnij przycisk [Cofnij].



Aby anulować ustawienie pollingu:

Naciśnij przycisk [Polling], aby usunąć symbol zaznaczenia.



2

Określ miejsce docelowe.

(1) **Wprowadź numer odbiorcy za pomocą klawiszy numerycznych.**

(2) **Naciśnij przycisk [Adres Dod.].**

Wprowadzono symbol "/".

(3) **Wprowadź adres dodatkowy za pomocą klawiszy numerycznych.**

(4) **Naciśnij przycisk [Kod Dostępu].**

Wprowadzono symbol "/".

(5) **Wprowadź kod dostępu za pomocą klawiszy numerycznych.**



- Jeśli zarejestrowano już wcześniej adres dodatkowy i kod dostępu, możesz również użyć przycisku bezpośredniego wyboru.
- Jeśli w bloku pamięci urządzenia docelowego pominięto kod dostępu, możesz pominąć kroki (4) i (5).

3

Naciśnij przycisk [Start].

Urządzenie wybierze numer drugiego urządzenia i zainicjuje odbiór faksu.



SKANOWANIE DOKUMENTU DO BLOKU PAMIĘCI NA POTRZEBY TRANSMISJI POLLINGU W TRYBIE KODU F

Jeśli urządzenie użytkownika odbierze żądanie transmisji z innego urządzenia, ta funkcja spowoduje wysłanie do tego urządzenia faksu zapisanego w bloku pamięci kodu F (pamięci pollingu) na urządzeniu użytkownika. Drugie urządzenie musi poprawnie podać kod F (adres dodatkowy i kod dostępu) skonfigurowany na urządzeniu użytkownika. W przeciwnym wypadku transmisja nie zostanie wykonana.

Oryginał przeznaczony do wysłania do drugiego urządzenia z użyciem komunikacji pollingu w trybie kodu F musi zostać wcześniej zeskanowany do bloku pamięci kodu F (pamięć pollingu) na urządzeniu użytkownika.

Żądanie transmisji (polling) przy użyciu kodu F

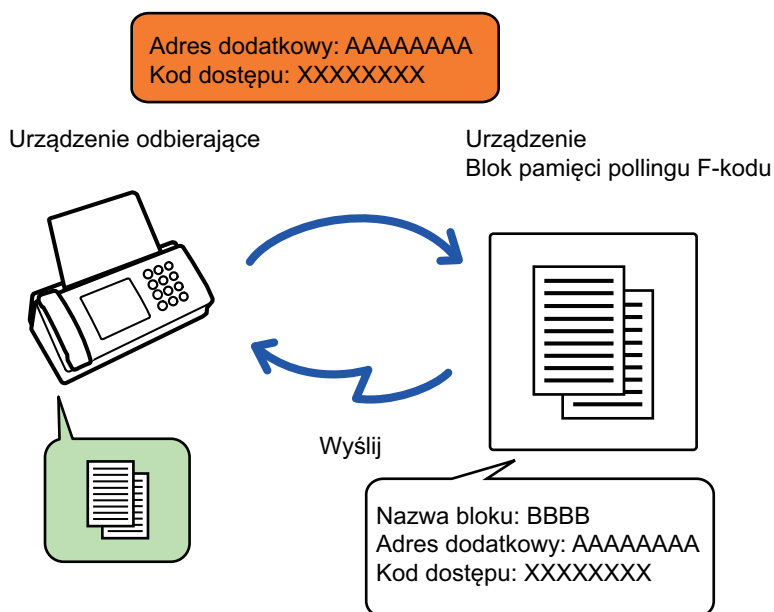

- Jeśli w bloku pamięci zostały już zapisane inne dokumenty, dokument zostanie dodany do poprzednio zapisanych dokumentów.
- Zgodnie z ustawieniem domyślnym dokument wysłany do drugiego urządzenia zostanie automatycznie usunięty.



Tworzenie bloków pamięci F-kodu:

Wybierz opcję "Ustawienia (administratora)" – [Ustawienia systemowe] → [Ustawienia wysyłania obrazów] → [Ustawienia faksu] → [Blok pamięci kodu F].

1

Ułóż oryginał.

Ułóż oryginał na tacy automatycznego podajnika dokumentów lub na szybie dokumentów.

[AUTOMATYCZNY PODAJNIK DOKUMENTÓW \(ADF\) \(strona 1-26\)](#)

[SZYBA DOKUMENTÓW \(strona 1-29\)](#)



2

Wybierz ustawienia dla oryginału przeznaczonego do skanowania, a także inne funkcje.



Nie można ustawić funkcji Program, Timer, Raport Transakcji, Polling i Przechowywanie dokumentów.

3

Naciśnij przycisk [Inne], a następnie przycisk [Blok Pamięci].

4

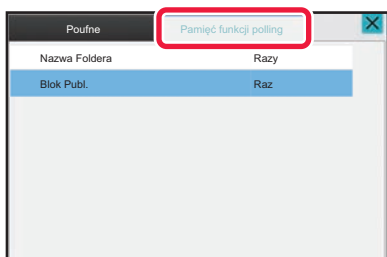

Naciśnij zakładkę [Pamięć funkcji polling].

5

Naciśnij folder bloku pamięci pollingu w trybie kodu F.

6

Naciśnij przycisk [Zmień krotność] na panelu zadań i ustaw czasy pollingu.

Aby usunąć oryginał po transmisji, naciśnij przycisk [Raz]. Aby powtórzyć transmisję oryginału, naciśnij przycisk [Bez ograniczeń]. W razie potrzeby zmień ustawienia.

Po wprowadzeniu ustawień naciśnij przyciski  ,  i [Cofnij].

7

Naciśnij przycisk [Start].

Urządzenie rozpocznie skanowanie oryginału.

- Jeśli oryginały zostały włożone do podajnika dokumentów, wszystkie strony zostaną zeskanowane.
- Po umieszczeniu oryginału na szybie dokumentów, skanuj strony pojedynczo.
- Po zakończeniu skanowania ułóż następny oryginał i naciśnij przycisk [Start].
Powtarzaj te czynności, aż wszystkie strony zostaną zeskanowane, a następnie naciśnij przycisk [Koniec].



Można nacisnąć przycisk [Podgląd], aby wyświetlić podgląd obrazu przed wysłaniem faksu.

Więcej informacji znajduje się w części "[SPRAWDZANIE OBRAZU DO WYSŁANIA \(strona 5-29\)](#)". Nie można zmienić ustawień tej funkcji z poziomu okna podglądu.



SPRAWDZANIE DOKUMENTU W BLOKU PAMIĘCI POLLINGU W TRYBIE KODU F

Dokument zapisany w bloku pamięci pollingu w trybie kodu F można sprawdzić.



Dokumentu, który znajduje się w bloku pamięci, nie można wydrukować, gdy jest przesyłany. Zgodnie z ustawieniem domyślnym dokument wysłany do drugiego urządzenia zostanie automatycznie usunięty.

1

Naciśnij przycisk [Inne], a następnie przycisk [Blok Pamięci].

2

Naciśnij zakładkę [Pamięć funkcji polling].

3

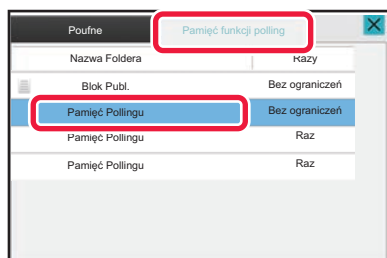

Naciśnij folder bloku pamięci pollingu w trybie kodu F.

4

Naciśnij przycisk [Sprawdź obraz] na panelu sterowania.

Aby wydrukować dokument, naciśnij przycisk [Drukowanie].



USUWANIE DOKUMENTU ZAPISANEGO NA POTRZEBY TRANSMISJI POLLINGU W TRYBIE KODU F

Dokument zapisany w bloku pamięci pollingu w trybie kodu F należy usunąć, aby uzyskać możliwość zapisania nowego dokumentu.



Podczas komunikacji nie można usunąć ze skrzynki pamięci żadnego oryginału.

1

Naciśnij przycisk [Inne], a następnie przycisk [Blok Pamięci].

2

Naciśnij zakładkę [Pamięć funkcji polling].

3

Naciśnij folder bloku pamięci pollingu w trybie kodu F.

4

Naciśnij przycisk [Opróżnij skrzynkę] na panelu sterowania.

Po naciśnięciu na panelu zadań opcji [Sprawdź obraz] można sprawdzić obraz na panelu dotykowym przed usunięciem obrazu.

5

Naciśnij przycisk [Tak].

Dokument zostanie usunięty. Można wrócić do kroku 2.



Aby anulować usuwanie dokumentu:

Naciśnij przycisk [Nie].



ŻĄDANIE TRANSMISJI ROZSYŁANIA Z ZASTOSOWANIEM KODÓW F

Ta funkcja umożliwia wysłanie faksu do bloku pamięci transmisji rozsyłania w trybie kodu F, który znajduje się w innym urządzeniu, a następnie rozesłanie faksu z tego urządzenia do wielu urządzeń docelowych.

Gdy urządzenia docelowe znajdują się daleko od urządzenia użytkownika, wysłanie faksu do urządzenia rozsyłającego, które znajduje się blisko urządzeń docelowych, może przyczynić się do zmniejszenia opłat za połączenia telefoniczne. Żądanie transmisji rozsyłania może być stosowane w połączeniu z funkcją wysyłania sterowanego zegarem w celu dalszego zmniejszenia kosztu.

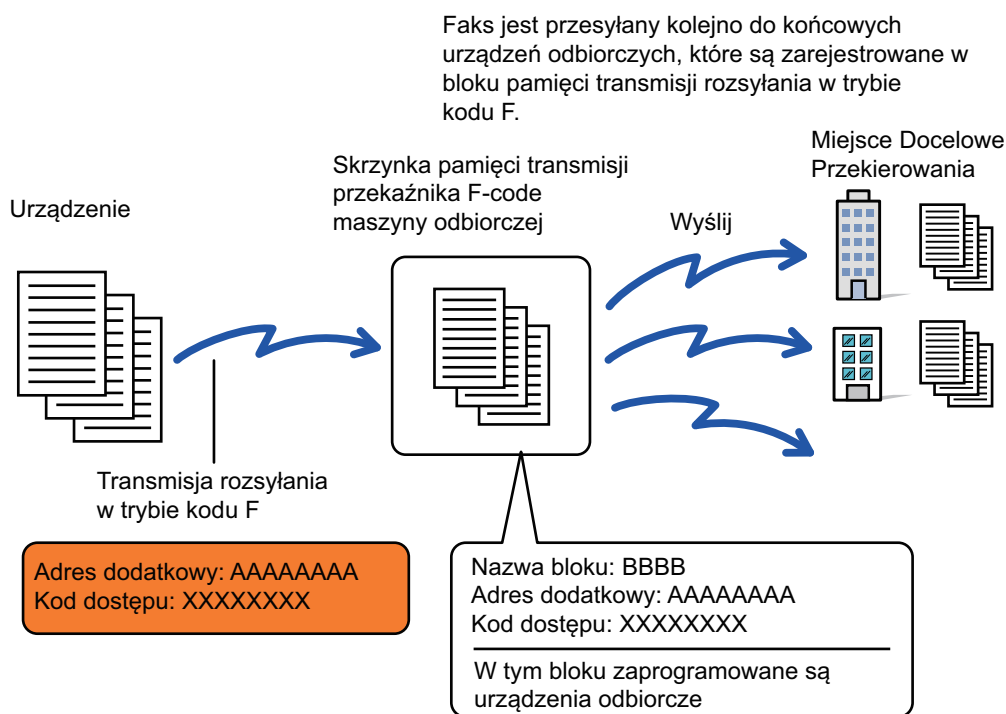

- Ustawienia, takie jak kod F (adres dodatkowy i kod dostępu), a także odbiorca zapisany w bloku pamięci transmisji rozsyłania w trybie kodu F (na urządzeniu odbiorczym), powinny zostać z wyprzedzeniem sprawdzone przez odbiorcę.
- Przed użyciem tej funkcji należy zaprogramować urządzenia odbiorcze w bloku pamięci transmisji rozsyłania w trybie kodu F na urządzeniu rozsyłającym.
- Urządzenia odbiorcze nie muszą obsługiwać komunikacji za pomocą kodu F.
- Urządzenie użytkownika (urządzenie, które wystawia żądanie transmisji rozsyłania) ponosi tylko koszt wysłania faksu do urządzenia rozsyłającego. Urządzenie rozsyłające ponosi koszt wysyłania faksu do poszczególnych urządzeń odbiorczych.
- W razie potrzeby można korzystać z tej funkcji w połączeniu z transmisją rozsyłania lub wysyłania sterowanego zegarem. Wygodnym rozwiązaniem jest zapisanie tej funkcji w programie.



Kiedy fakсы przesyłane za pomocą tej funkcji są drukowane w miejscu docelowym przekazywania, nie można wydrukować na nich daty i czasu odbioru. (Funkcja "Druk daty i godziny otrzymania" jest wyłączona).



Tworzenie bloków pamięci F-kodu:

Wybierz opcję "Ustawienia (administratora)" – [Ustawienia systemowe] → [Ustawienia wysyłania obrazów] → [Ustawienia faksu] → [Blok pamięci kodu F].



1

Ułóż oryginał.

Ułóż oryginał na tacy automatycznego podajnika dokumentów lub na szybie dokumentów.

[AUTOMATYCZNY PODAJNIK DOKUMENTÓW \(ADF\) \(strona 1-26\)](#)

[SZYBA DOKUMENTÓW \(strona 1-29\)](#)

2

Określ miejsce docelowe.

- [WPROWADZANIE NUMERU ODBIORCY ZA POMOCĄ KLAWISZY NUMERYCZNYCH \(strona 5-12\)](#)
- [WYWOŁYWANIE ODBIORCY Z KSIĄŻKI ADRESOWEJ \(strona 5-13\)](#)
- [UŻYWANIE NUMERU WYSZUKIWANIA DO WYWOŁANIA ODBIORCY \(strona 5-16\)](#)
- [WYWOŁYWANIE ODBIORCÓW Z GLOBALNEJ KSIĄŻKI ADRESOWEJ \(strona 5-17\)](#)
- [WYWOŁYWANIE ODBIORCÓW Z MOBILNEJ KSIĄŻKI ADRESOWEJ \(strona 5-19\)](#)
- [KORZYSTANIE Z REJESTRU TRANSMISJI W CELU PONOWNEGO WYSŁANIA \(strona 5-21\)](#)



Jeśli adres dodatkowy i kod dostępu zostaną zapisane dla przycisku bezpośredniego wyboru, wykonywanie kroków od 3 do 6 nie będzie konieczne. Przejdź do kroku 7.

3

Naciśnij przycisk [Adres Dod.].

Wprowadź znak "/".

4

Wprowadź adres dodatkowy za pomocą klawiszy numerycznych.

5

Naciśnij przycisk [Kod Dostępu].

Wprowadź znak "/".

6

Wprowadź kod dostępu za pomocą klawiszy numerycznych.

Jeśli kod dostępu został pominięty w bloku pamięci urządzenia odbiorczego, nie ma potrzeby wykonywać kroków 5 i 6.

7

Naciśnij przycisk [Start].

Skanowanie zostanie rozpoczęte.

- Jeśli oryginały zostały włożone do podajnika dokumentów, wszystkie strony zostaną zeskanowane. Po zakończeniu skanowania i transmisji wyemitowany zostanie sygnał dźwiękowy.
- Po umieszczeniu oryginału na szybie dokumentów, skanuj strony pojedynczo. Po zakończeniu skanowania ułóż następny oryginał i naciśnij przycisk [Start]. Powtarzaj te czynności, aż wszystkie strony zostaną zeskanowane, a następnie naciśnij przycisk [Koniec]. Po zakończeniu skanowania i transmisji wyemitowany zostanie sygnał dźwiękowy. Gdy urządzenie rozsyłające odbierze faks, automatycznie prześle faks do urządzeń odbiorczych zaprogramowanych w bloku pamięci.



Jeśli w celu skanowania oryginału korzystasz z automatycznego podajnika dokumentów (ADF), możesz nacisnąć przycisk [Podgląd], aby wyświetlić podgląd faksu przed wysłaniem go. Więcej informacji znajduje się w części "[SPRAWDZANIE OBRAZU DO WYSŁANIA \(strona 5-29\)](#)".



TRANSMISJA ROZSYŁANIA Z UŻYCIEM KODÓW F

Gdy urządzenie odbierze żądanie transmisji rozsyłania w trybie kodu F, faks zostanie odebrany i zapisany w bloku pamięci rozsyłania w trybie kodu F na urządzeniu użytkownika.

Następnie urządzenie użytkownika roześle faks do każdego urządzenia odbiorczego zaprogramowanego w bloku pamięci. Transmisja do urządzenia odbiorczego odbywa się automatycznie.

Faks jest przesyłany kolejno do końcowych urządzeń odbiorczych, które są zarejestrowane w bloku pamięci transmisji rozsyłania w trybie kodu F.

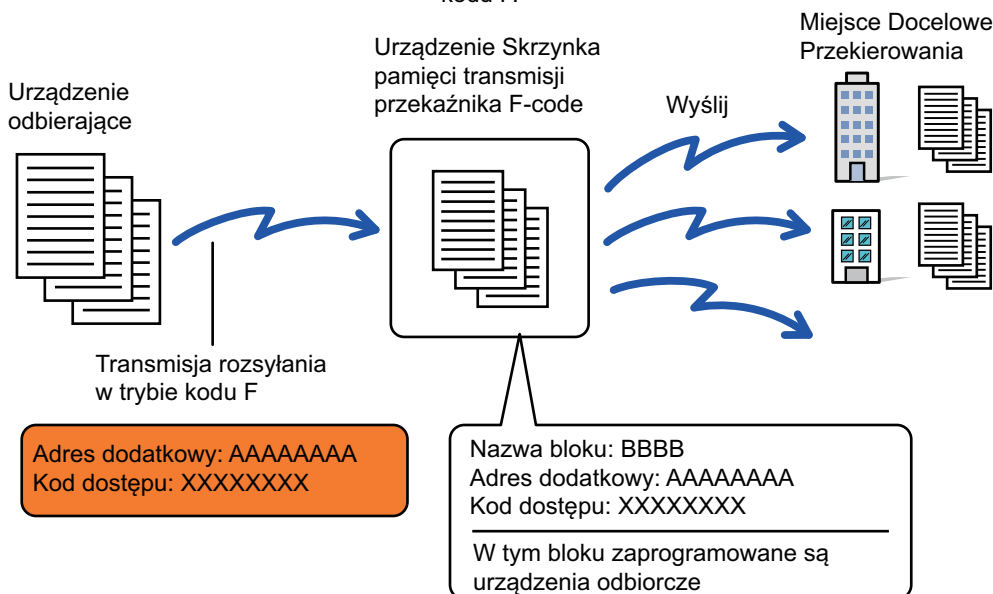

- Przed wykonaniem tej operacji należy poinformować stronę wystawiającą żądanie, z którą zostanie nawiązana komunikacja za pomocą transmisji rozsyłania w trybie kodu F, o adresie dodatkowym i kodzie dostępu do bloku pamięci transmisji rozsyłania w trybie kodu F na urządzeniu.
- Urządzenia odbiorcze należy zaprogramować w bloku pamięci transmisji rozsyłania w trybie kodu F podczas tworzenia tego bloku na urządzeniu.
[TWORZENIE BŁOKÓW PAMIĘCI W URZĄDZENIU NA POTRZEBY KOMUNIKACJI ZA POMOCĄ F-KODU \(strona 5-96\)](#)
- Urządzenia odbiorcze nie muszą obsługiwać komunikacji za pomocą kodu F.
- Urządzenie, które wystawia żądanie transmisji rozsyłania, ponosi tylko koszt wysłania faksu do urządzenia użytkownika (urządzenia rosyłającego). Urządzenie użytkownika ponosi koszt wysłania faksu do poszczególnych urządzeń odbiorczych.
- Jeżeli do docelowych miejsc przekazywania dodane zostaną zarówno serwer SMTP, jak i inne metody przesyłania, to transmisja nie zostanie zrealizowana.



Kiedy fakсы przesyłane za pomocą tej funkcji są drukowane w miejscu docelowym przekazywania, nie można wydrukować na nich daty i czasu odbioru. (Opcja "Druk Daty i Godziny Otrzymania" jest wyłączona).



KORZYSTANIE Z TELEFONU ZEWNĘTRZNEGO

PODŁĄCZANIE TELEFONU ZEWNĘTRZNEGO

PODŁĄCZANIE TELEFONU ZEWNĘTRZNEGO

Do urządzenia można podłączyć istniejący telefon.

Telefon może być używany w celu nawiązywania połączeń głosowych oraz w celu rozpoczynania odbioru faksu na urządzeniu. Telefon zewnętrzny należy podłączyć w sposób przedstawiony poniżej. Po podłączeniu telefonu wewnętrznego należy skonfigurować opcję "Ustawienie Telefonu Zewnętrznego" w trybie ustawień (administratora). Podłącz wtyczkę znajdującą się na jednym końcu przewodu linii telefonicznej do gniazda telefonu zewnętrznego w urządzeniu, aż do usłyszenia kliknięcia, a następnie podłącz drugą wtyczkę do gniazda telefonicznego w ścianie.

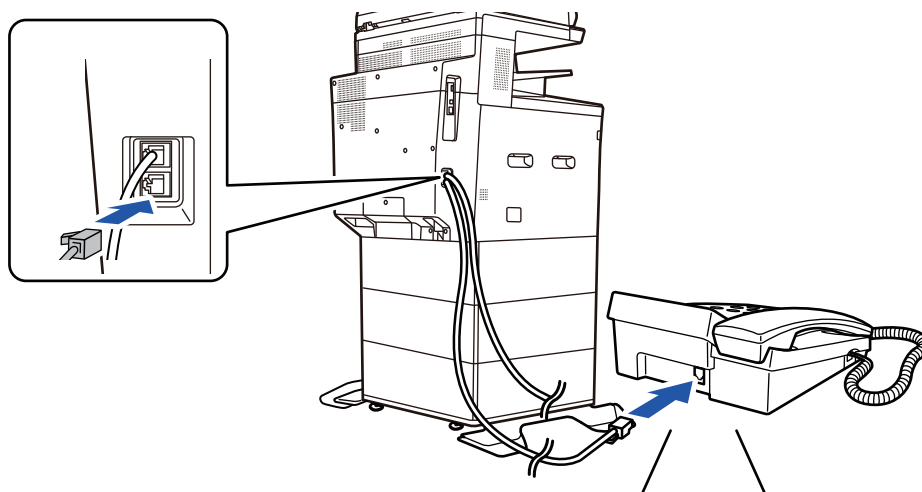

Włącz funkcję "Autoprzełączanie Tel./Faks". Jest ona bardzo przydatna, ponieważ umożliwia automatyczne wybranie trybu faksu lub telefonu zależnie od typu połączenia.



- Nie można wysyłać faksów z telefonu.
- Telefon można połączyć z urządzeniem za pomocą kabla z wtyczką. Do połączenia telefonicznego należy użyć kabla dwuprzewodowego. W wypadku użycia innego kabla telefon może nie działać poprawnie.
- Jeśli wtyczka na linii telefonicznej nie jest zgodna z gniazdem na telefonie zewnętrznym, skontaktuj się z dealerem lub przedstawicielem najbliższego autoryzowanego serwisu.



ODBIERANIE FAKSU PO ODEBRANIU POŁĄCZENIA TELEFONICZNEGO NA TELEFONIE ZEWNĘTRZNYM (ODBIERANIE ZDALNE)

Jeśli po odebraniu połączenia i rozpoczęciu rozmowy na telefonie zewnętrznym konieczne jest odebranie faksu, należy postępować zgodnie z poniższą instrukcją.

Na telefonie zewnętrznym naciśnij przyciski [5], [*] i [*].

Jeśli używana jest linia impulsowa, należy ustawić telefon wewnętrzny na wysyłanie sygnałów tonowych.



Jeśli opcja "Ustawienia (administratora)" → [Ustawienia systemowe] → [Ustawienia wysyłania obrazów] → [Ustawienia faksu] → [Ustawienia domyślne] → [Ustawienia telefonu zewnętrznego] → [Wyświetl ekran faksu po odebraniu telefonu] jest włączona, a słuchawka telefonu zewnętrznego jest nadal podniesiona po zakończeniu przesyłania faksu, zostaje wyemitowany sygnał alarmowy, a na panelu dotykowym jest wyświetlany komunikat.



• Aby odebrać faks po odebraniu połączenia telefonicznego na telefonie zewnętrznym:

W "Ustawieniach (administratora)" ustaw opcję [Ustawienia Systemowe] → [Ustawienia Wysyłania Obrazów] → [Odbiór/przekazanie danych faksu (ręczne)] → [Ustawienia Faksu] → [Ustawienia Odbioru] na wartość [Odbieranie Ręczne].

• Aby zmienić numer, pod którym odbierane będą fakсы:

W "Ustawieniach" wybierz [Ustawienia Systemowe] → [Ustawienia Wysyłania Obrazów] → [Ustawienia Faksu] → [Ustawienia Domyślne] → [Ustawienie Zdalnego Numeru Odbiorczego]. Ustaw wartość od 00 do 99.

1

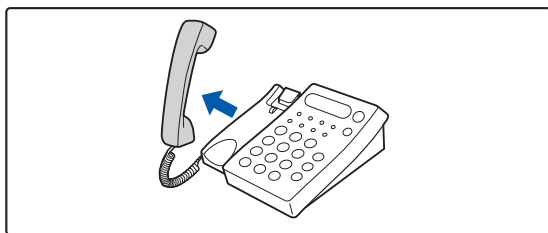

Gdy urządzenie zadzwoni, podnieś słuchawkę, aby rozmawiać.

2

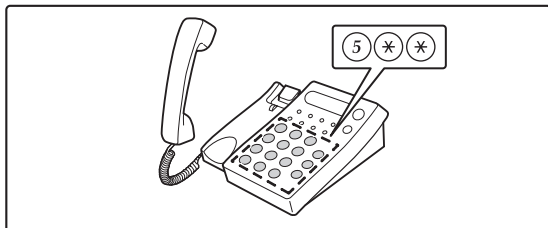

Wybierz na urządzeniu opcję odbioru faksu.

Na telefonie zewnętrznym naciśnij klawisze 5 * *.

3

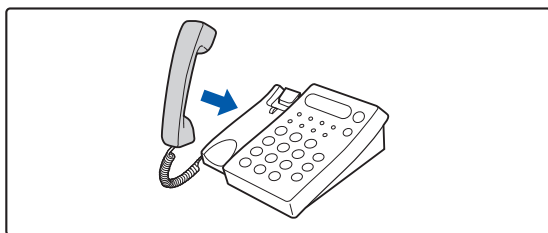

Odłóż słuchawkę.

Gdy odbiór dobiegnie końca, urządzenie wygeneruje sygnał dźwiękowy.



WYKONYWANIE I ODBIERANIE POŁĄCZEŃ TELEFONICZNYCH

Na telefonie zewnętrznym można normalnie wykonywać i odbierać połączenia telefoniczne. Połączenie telefoniczne można również wykonać poprzez wybieranie numeru na urządzeniu.



SPRAWDZANIE STATUSU KOMUNIKACJI

ZADANIA FAKSU

Po naciśnięciu wskaźnika statusu zadania wyświetlona zostanie lista zadań. W celu sprawdzenia statusu zadania faksu należy nacisnąć obszar wyświetlania trybu i wybrać faks.

Aby zatrzymać lub usunąć zadania bądź nadać priorytet przetwarzaniu, należy zapoznać się z następującymi częściami:

[ZATRZYMYWANIE/USUWANIE ZADANIA W TOKU LUB ZAREZERWOWANEGO \(strona 2-61\)](#)

[PRIORYTETOWE PRZETWARZANIE ZAREZERWOWANEGO ZADANIA \(strona 2-62\)](#)

[SPRAWDZANIE ZAREZERWOWANEGO ZADANIA LUB ZADANIA REALIZOWANEGO \(strona 2-65\)](#)

[SPRAWDZANIE ZREALIZOWANYCH ZADAŃ \(strona 2-66\)](#)

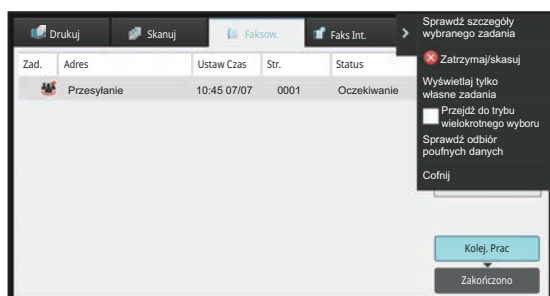

Do zadań faksu należy odbiór, wysyłanie sterowane zegarem oraz przekazywanie danych i zwykłe wysyłanie. Informacje na temat zadań w trybie faksu zawiera sekcja "[ZAKOŃCZONE ZADANIA TRANSMISJI/ODBIORU FAKSU \(strona 5-115\)](#)".



ZAKOŃCZONE ZADANIA TRANSMISJI/ODBIORU FAKSU

Standardowe zadanie transmisji po zakończeniu przenoszone jest na listę zadań. Następnie w oknie statusu pojawia się komunikat "Wysł. OK". Jednakże zadania faksu, takie jak odbiór, wysyłanie sterowane zegarem, ponowne próby, przekazywanie i inne są wyświetlane w oknie statusu zadania w następujący sposób:

ZADANIA ODBIORU FAKSU

Podczas wysyłania faksu w polu statusu wyświetlany jest komunikat "Odbieranie" na liście kolejki prac. Po zakończeniu odbioru zadanie jest przenoszone na listę zrealizowanych zadań i wyświetlany jest komunikat "W Pamięci". Po wydrukowaniu faksu status zmienia się na "Otrzymano".

WYSYŁANIA STEROWANE ZEGAREM

Wysyłanie sterowane zegarem jest wyświetlane na samym dole kolejki zadań do momentu nadejścia określonej godziny.

Transmisja rozpocznie się o ustawionej godzinie. Po zakończeniu transmisji zadanie jest przenoszone na listę zrealizowanych zadań i wyświetlany jest komunikat "Wysł. OK".

ZADANIA PONOWNEJ PRÓBY

Zadania ponownej próby pojawiają się na końcu listy kolejki prac.

Transmisja zadania ponownej próby rozpoczyna się zgodnie z ustawieniem [Wybierz Ponownie, Gdy Linia Zajęta] w "Ustawienia". Po zakończeniu transmisji zadanie ponownej próby jest przenoszone na listę zrealizowanych zadań, a jego status zostaje zmieniony na "Wysł. OK".

ZADANIA ODBIORU Z WŁĄCZONYMI "USTAWIENIAMI TRASOWANIA PRZYCHODZĄCEGO"

Jeśli włączone są ustawienia trasowania przychodzącego, zadania odbioru są przetwarzane w następujący sposób, zależnie od ustawień drukowania.

[PRZEKAZYWANIE ODEBRANYCH DANYCH DO ZAPROGRAMOWANYCH ODBIORCÓW \(USTAWIENIA RUCHU PRZYCHODZĄCEGO\) \(strona 5-69\)](#)

ODEBRANE DANE NIE SĄ WYDRUKOWANE

Podczas odbierania danych na liście kolejki zadań wyświetlany jest komunikat "Odbieranie". Po zakończeniu odbierania status zmienia się na "Oczekiwanie".

ODEBRANY FAKS JEST DRUKOWANY

Po zakończeniu odbioru na liście zrealizowanych zadań w polu statusu wyświetlany jest komunikat "W Pamięci". Po wydrukowaniu faksu status zmienia się na "Otrzymano". Następnie urządzenie dodaje zadanie, dla którego w polu statusu listy kolejki zadań wyświetlany jest komunikat "Oczekiwanie". Po zakończeniu przekierowania odebranego faksu w polu wyświetlany jest komunikat "Przenies. OK".



SPRAWDZANIE FUNKCJI WYSYŁANIA OBRAZÓW

DRUKOWANIE RAPORTÓW AKTYWNOŚCI WYSYŁANIA OBRAZÓW

Na urządzeniu można wydrukować rejestr ostatnich działań wysyłania obrazów (data, nazwa drugiej strony, wymagany czas, wynik itp.). Raport aktywności wysyłania obrazów zawiera przydatne informacje, takie jak dane na temat błędów. Opisany raport obejmuje 200 ostatnich transakcji.

Urządzenie może drukować raport o działaniu funkcji wysyłania obrazów za każdym razem, gdy liczba operacji osiągnie 201 lub o określonej godzinie (tylko raz dziennie).



Zawartość raportu jest usuwana za każdym razem po jego wydrukowaniu i dlatego nie można go wydrukować ponownie.



Konfigurowanie raportu o działaniu funkcji wysyłania obrazów:

W "Ustawieniach" wybierz [Ustawienia Systemowe] → [Ustawienia Wysyłania Obrazów] → [Ustawienia Faksu] → [Ustawienia Domyślne] → [Ustawienie Wyboru Drukowania Raportu O Działaniu].

INFORMACJE WIDOCZNE W KOLUMNIE WYNIKÓW

W kolumnie wyników w raportach wysyłania widoczne są informacje o stanie transmisji. Jeśli urządzenie drukuje raport o stanie transakcji lub o przeprowadzonych operacjach, należy sprawdzić kolumnę wyników operacji i w razie potrzeby wykonać odpowiednie czynności.

Przykładowe komunikaty widoczne w kolumnie wyników wysyłania

Wydruk na stronie	Opis
Tak	Transakcja została zakończona prawidłowo.
G3	Komunikacja została przeprowadzona w trybie G3.
ECM	Komunikacja została przeprowadzona w trybie G3 ECM.
SG3	Komunikacja została przeprowadzona w trybie Super G3.
Przełącz	Odebrane dane zostały przekazane dalej.
Brak odpowiedzi	Brak odpowiedzi odbiorcy.
Zajęte	Transmisja była niemożliwa, ponieważ druga strona używała już linii.
Nie	Transmisja została anulowana w toku.
BRAK PAMIĘCI	Pamięć została zapełniona podczas szybkiej transmisji w trybie online.
FULL	Podczas odbioru pamięć została zapełniona.
NAD DLUH.	Długość przesyłanego faksu przekraczała 1,5 m (59") i dlatego jego odebranie było niemożliwe.
BŁĄD ORYGINAŁU	Transmisja bezpośrednia lub ręczna nie powiodła się z powodu błędu w podawaniu papieru.
KOD DOSTĘPU NIEOPR.	Połączenie zostało zerwane, ponieważ kod dostępu do pollingu był niepoprawny.
NIE WYS. POLL	Urządzenie, względem której wystawiono żądanie pollingu, nie obsługuje pollingu.
BŁĄD POLLINGU RX	Drugie urządzenie odrzuciło operację pollingu albo urządzenie użytkownika przerwało połączenie po nawiązaniu pollingu, ponieważ pamięć była pusta.



Wydruk na stronie	Opis
BRAK POLLINGU KODU F	Drugie urządzenie odrzuciło operację pollingu w trybie kodu F albo używane urządzenie przerwało połączenie po nawiązaniu pollingu, ponieważ blok pamięci pollingu w trybie kodu F był pusty.
NR POLL. RX NIEOPR.	Połączenie zostało zerwane, ponieważ adres dodatkowy dla pamięci pollingu w trybie kodu F był niepoprawny.
NR POLL. KODU F NIEOPR.	Połączenie zostało zerwane, ponieważ kod dostępu dla pamięci pollingu w trybie kodu F był niepoprawny.
NR BLOKU NG	Urządzenie użytkownika zerwało połączenie, ponieważ podany adres dodatkowy dla bloku pamięci kodu F nie istnieje.
NR POLL. F NIEOPR.	Urządzenie użytkownika zerwało połączenie, ponieważ drugie urządzenie wysłało niepoprawny kod dostępu na potrzeby komunikacji w trybie F.
BRAK POLLINGU KODU F RX	Została podjęta próba pollingu w trybie kodu F, jednak na drugim urządzeniu nie był dostępny blok pamięci pollingu w trybie kodu F.
BRAK FUNKCJI F	Podjęto próbę komunikacji w trybie kodu F, jednak drugie urządzenie nie obsługuje takiej komunikacji.
BRAK KODU F	Komunikacja w trybie kodu F została odrzucona przez drugie urządzenie z powodu niepoprawnego adresu dodatkowego lub z innej przyczyny.
BLOK PAM.: [xxxxxx] *****	Dane zostały odebrane i zapisane w bloku pamięci transmisji poufnej lub transmisji rozsyłania albo dane zostały wysłane przez blok pamięci pollingu. Nazwa bloku pamięci jest wyświetlana w polu [xxxxxx], a informacja o rodzaju operacji przy użyciu kodu F (odbioru żądania rozsyłania, transmisji przy użyciu pamięci pollingu lub odbioru transmisji poufnej) pojawia się w miejscu *****.
FAIL xx (xxxx)	Operacja nie powiodła się z powodu błędu komunikacji. Pierwsze dwie cyfry numeru błędu komunikacji: kod błędu od 00 do 99. Ostatnie 4 cyfry numeru błędu komunikacji: kod do użycia przez techników serwisowych.
Odrzucono	Faks został wysłany z urządzenia, od którego odbiór jest zablokowany.



SKANER/ FAKS INTERNETOWY

PRZED ROZPOCZĘCIEM UŻYWANIA SKANERA SIECIOWEGO

PRZED ROZPOCZĘCIEM UŻYWANIA FUNKCJI SKANERA SIECIOWEGO	6-3
UŻYWANIE SKANERA SIECIOWEGO	6-3
PRZED PRZYSTĄPIENIEM DO UŻYWANIA SKANERA SIECIOWEGO	6-5
ZAPISYWANIE ODBIORCÓW DLA FUNKCJI SKANOWANIE DO KOMPUTERA	6-6
PRZED WYSŁANIEM NA ADRES SERWERA SMTP	6-7
TRYB SKANERA SIECIOWEGO	6-8
TRYB ŁATWY	6-8
TRYB NORMALNY	6-10
WYBÓR TRYBU SKANERA SIECIOWEGO	6-10
KOLEJNOŚĆ WYSYŁANIA OBRAZÓW	6-11
FORMAT ORYGINAŁU	6-14
FORMATY ORYGINAŁÓW, KTÓRE MOŻNA WYSYLAĆ	6-14
KSIĄŻKA ADRESOWA	6-15
OKNO KSIĄŻKI ADRESOWEJ	6-16
WYBÓR KONTAKTÓW LUB GRUP	6-17
ZAPISYWANIE ADRESÓW ZA POMOCĄ BEZPOŚREDNIEGO WPROWADZANIA	6-20
ZAPISYWANIE ADRESÓW ZA POMOCĄ GLOBALNEGO WYSZUKIWANIA ADRESU	6-21
ZAPISYWANIE ADRESÓW Z DZIENNIKÓW WYSYŁANIA FAKSÓW LUB OBRAZÓW	6-23
ZAPISYWANIE GRUP	6-25
EDYTOWANIE/USUWANIE ADRESÓW W KSIĄŻCE ADRESOWEJ	6-27
EDYTOWANIE/USUWANIE KONTAKTÓW I GRUP	6-27
EDYTOWANIE/USUWANIE ADRESÓW	6-28
USTAWIANIE ZAKRESU PUBLIKOWANIA KONTAKTÓW I GRUP	6-29
USUWANIE HISTORII TRANSMISJI	6-31
USUWANIE WYBRANEJ HISTORII	6-31
USUWANIE CAŁEJ HISTORII TRANSMISJI	6-31
REJESTROWANIE KSIĄŻKI ADRESOWEJ NA STRONIE INTERNETOWEJ	6-32
KSIĄŻKA ADRESOWA	6-32
Ustawienie kategorii	6-34

WPROWADZANIE ODBIORCÓW

WPROWADZANIE ODBIORCÓW	6-35
WYWOŁYWANIE ODBIORCY Z KSIĄŻKI ADRESOWEJ	6-35
MÓJ ADRES	6-37
WYŚWIETLANIE LISTY WYBRANYCH ODBIORCÓW	6-38
UŻYWANIE NUMERU WYSZUKIWANIA DO WYWOŁANIA ODBIORCY	6-40
RĘCZNE WPROWADZANIE ADRESU	6-41
OKREŚLANIE FOLDERU SIECIOWEGO	6-42

WYWOŁYWANIE ODBIORCÓW Z GLOBALNEJ KSIĄŻKI ADRESOWEJ	6-44
WYWOŁYWANIE ODBIORCÓW Z MOBILNEJ KSIĄŻKI ADRESOWEJ	6-46
KORZYSTANIE Z REJESTRU TRANSMISJI W CELU PONOWNEGO WYSŁANIA	6-48
WYSYŁANIE DO MIEJSCA DOCELOWEGO SAMEGO ŁĄCZA URL DO ZESKANOWANEGO PLIKU	6-50

PRZESYŁANIE OBRAZU

PRZESYŁANIE OBRAZU	6-53
WYSYŁANIE OBRAZU W TRYBIE SKANOWANIA	6-53
ZMIANA TEMATU, NAZWY PLIKU, ADRESU ZWROTNEGO I TREŚCI WIADOMOŚCI PRZY WYSYŁANIU DOKUMENTU	6-56
WYSYŁANIE FAKSU W TRYBIE FAKSU INTERNETOWEGO	6-59
ZMIANA TEMATU, NAZWY PLIKU I TREŚCI WIADOMOŚCI PRZY TRANSMISJI FAKSU INTERNETOWEGO	6-62
WYSYŁANIE TEGO SAMEGO OBRAZU DO WIELU ODBIORCÓW (TRANSMISJA ROZSYŁANIA)	6-65
USTAWIANIE TRYBÓW PRZY WIELU TYPACH ADRESÓW TRANSMISJI ROZSYŁANIA	6-68
PONOWNE WYSYŁANIE DO ODBIORCÓW, DO KTÓRYCH TRANSMISJA ROZSYŁANIA SIĘ NIE POWIODŁA	6-70
WYSYŁANIE FAKSÓW INTERNETOWYCH Z KOMPUTERA (PC-I-FAKS)	6-72
USTAWIENIA OBRAZU	6-73
AUTOMATYCZNE SKANOWANIE OBU STRON ORYGINAŁU (2-STRONNY ORYGINAŁ)	6-73
FORMAT SKANU I FORMAT PRZESYŁANIA (POWIĘKSZANIE/POMNIEJSZANIE)	6-74
USTAWIANIE FORMATU SKANOWANIA ORYGINAŁU W PRZEŁOŻENIU NA FORMAT PAPIERU	6-75
USTAWIANIE FORMATU SKANOWANIA ORYGINAŁU PRZY UŻYCIU WARTOŚCI LICZBOWYCH	6-77
PROGRAMOWANIE CZĘSTO UŻYWANYCH FORMATÓW ORYGINAŁÓW	6-80
USTAWIANIE FORMATU WYSYŁANIA OBRAZU	6-84
ZMIANA EKSPOZYCJI I TYPU OBRAZU ORYGINAŁU	6-86
ZMIANA ROZDZIELCZOŚCI	6-88
ZMIANA FORMATU W TRYBIE SKANOWANIA LUB WPROWADZANIA DANYCH	6-89
ZMIANA FORMATU W TRYBIE FAKSU INTERNETOWEGO	6-95
ZMIANA TRYBU KOLOROWEGO	6-95
AUTOMATYCZNE KONFIGUROWANIE USTAWIEN SKANOWANIA (UST. AUTOM.)	6-96
SPRAWDZANIE OBRAZU DO WYSŁANIA	6-97



**INNE FUNKCJE****ZAPISYWANIE USTAWIEŃ SKANOWANIA (PROGRAM) . . . 6-98****ZBIORCZE SKANOWANIE I WYSYŁANIE ORYGINAŁÓW . . . 6-101**

WYSYŁANIE DWÓCH STRON JAKO JEDNEJ (N-UP) 6-101

SKANOWANIE ORYGINAŁÓW O RÓŻNYCH FORMATACH (ORYGINAŁ O RÓŻNYCH FORMATACH) 6-103

SKANOWANIE DWÓCH STRON KARTY DO JEDNEJ STRONY (CARD SHOT) 6-105

JEDNOCZESNE SKANOWANIE WIELU KART, RACHUNKÓW LUB INNYCH NIEWIELKICH ORYGINAŁÓW DO POJEDYNCZYCH PLIKÓW (WIELOKROTNE KADROWANIE) 6-112

SKANOWANIE WIZYTÓWKI, ODCZYT TEKSTU, TWORZENIE I WYSYŁANIE PLIKU (SKANOWANIE WIZYTÓWKI) 6-115

SKANOWANIE KILKU ZDJĘĆ JEDNOCZEŚNIE DO OSOBNYCH PLIKÓW (KADROWANIE OBRAZU) . . . 6-120

SKANOWANIE DUŻEJ LICZBY ORYGINAŁÓW ZA JEDNYM RAZEM (BUDOWANIE PRACY) 6-122

REGULACJA KOLORÓW I CIENI 6-125

WYRÓWNIANIE TŁA POPRZECZ USTAWIENIE JASNYCH OBSZARÓW ORYGINAŁU JAKO CIEMNIEJSZYCH LUB JAŚNIEJSZYCH (WYRÓWNIANIE TŁA) 6-125

DODAWANIE KONTRASTU DO ZESKANOWANEGO ORYGINAŁU PRZED TRANSMISJĄ (KONTRAST) . . 6-127

POPRAWIANIE KONTURÓW ZESKANOWANEGO ORYGINAŁU PRZED TRANSMISJĄ (OSTROŚĆ) . . . 6-129

USUWANIE BARW Z ZESKANOWANEGO ORYGINAŁU PRZED TRANSMISJĄ (USUWANIE KOLORÓW) . . . 6-131

REGULACJA KOLORU CZERWONEGO/ZIEŁONEGO/NIEBIESKIEGO (REGULACJA RGB) 6-133

SKANOWANIE ORYGINAŁÓW 6-135

USUWANIE CIENI NA KRAWĘDZIACH OBRAZU (WYMAZYWANIE) 6-135

SKANOWANIE CIENKIEGO ORYGINAŁU (TRYB WOLNEGO SKANOWANIA) 6-138

USUWANIE PUSTYCH STRON Z TRANSMISJI (POMIJANIE PUSTYCH STRON) 6-140

SPRAWDZANIE LICZBY ZESKANOWANYCH ARKUSZY ORYGINAŁU PRZED TRANSMISJĄ (LICZNIK ORYGINAŁÓW) 6-143

AUTOMATYCZNIE KORYGUJ PRZEKRZYWIONE SKANOWANIE DO PDF (REG. PRZEKRZ. STRON W PDF) . 6-145**FUNKCJE SPECJALNE 6-147**

DODAWANIE INFORMACJI O NADAWCY DO FAKSÓW (WYSYŁANIE I-FAKSEM WŁASNEGO ADRESU) . . . 6-147

ZMIANA USTAWIEŃ DRUKOWANIA RAPORTU TRANSAKCJI (RAPORT TRANSAKCJI) 6-148

ROZPOCZYNIANIE TRANSMISJI O OKREŚLONEJ GODZINIE (WYSYŁANIE STEROWANE ZEGAREM). 6-150

DODAWANIE PODPISU PODCZAS WYSYŁANIA OBRAZU (PODPIS ELEKTRONICZNY) 6-153

SZYFROWANIE PRZESYŁANYCH DANYCH (SZYFROWANIE) 6-155

FUNKCJE ODBIORU FAKSU INTERNETOWEGO**SPRAWDZANIE REJESTRU FUNKCJI FAKSU INTERNETOWEGO 6-157**

DRUKOWANIE RAPORTÓW AKTYWNOŚCI WYSYŁANIA OBRAZÓW 6-157

INFORMACJE WIDOCZNE W KOLUMNIE WYNIKÓW 6-157

ODBIÓR FAKSÓW INTERNETOWYCH 6-159

RĘCZNY ODBIÓR FAKSÓW INTERNETOWYCH . . . 6-160

DRUKOWANIE OTRZYMANYCH DANYCH 6-161

DRUKOWANIE OTRZYMANYCH DANYCH O OKREŚLONEJ GODZINIE 6-162

SPRAWDZANIE OBRAZU PRZED WYDRUKOWANIEM . . 6-163

PRZEKAZYWANIE OTRZYMANYCH DANYCH 6-165

PRZEKAZYWANIE OTRZYMANYCH DANYCH FAKSÓW INTERNETOWYCH (PRZEKAZYWANIE DANYCH FAKSÓW) 6-165

PRZEKAZYWANIE ODEBRANYCH DANYCH DO ZAPROGRAMOWANYCH ODBIORCÓW (USTAWIENIA RUCHU PRZYCHODZĄCEGO) 6-167

ZAPISYWANIE OTRZYMANYCH FAKSÓW NA DYSKU LOKALNYM URZĄDZENIA (PRZEKIEROWANIE WEWNĘTRZNE) 6-171

RĘCZNE PRZEKAZYWANIE OTRZYMANYCH DANYCH . . 6-173

ZAPISYWANIE OTRZYMANYCH DANYCH 6-174**SPRAWDZANIE STATUSU ZADAŃ TRANSMISJI/ODBIORU****ZADANIA WYSYŁANIA OBRAZÓW 6-175****ZAKOŃCZONE ZADANIA TRANSMISJI/ODBIORU . . . 6-176****SKANOWANIE Z KOMPUTERA (Tryb skanowania do komputera)****PODSTAWOWA PROCEDURA SKANOWANIA 6-177****DOSTARCZANIE METADANYCH****PRZYGOTOWANIE DO DOSTARCZANIA METADANYCH . . 6-182**

DOSTARCZANIE METADANYCH (WPROWADZANIE DANYCH) 6-182

USTAWIENIA WYMAGANE W TRYBIE USTAWIEŃ (WERSJA WWW) 6-183

DOSTARCZANIE METADANYCH PRZY UŻYCIU FUNKCJI SKANOWANIA DO KOMPUTERA 6-184

PRZESYŁANIE METADANYCH 6-185

PRZESYŁANIE METADANYCH 6-185

POLA METADANYCH 6-187



PRZED ROZPOCZĘCIEM UŻYWANIA SKANERA SIECIOWEGO

PRZED ROZPOCZĘCIEM UŻYWANIA FUNKCJI SKANERA SIECIOWEGO

UŻYWANIE SKANERA SIECIOWEGO

Skaner sieciowy umożliwia utworzenie pliku obrazu z danych oryginału zeskanowanego przez urządzenie i wysłanie pliku przez sieć na komputer, serwer FTP lub do innego miejsca docelowego. W razie potrzeby oryginał jest skanowany przy życiu aplikacji zgodnej ze standardem TWAIN na komputerze.

Funkcja skanera sieciowego udostępnia następujące tryby skanowania.

Tryb skanowania

Funkcja skanera urządzenia umożliwia wysłanie zeskanowanego oryginału w sposób opisany poniżej na podstawie ustawionego miejsca docelowego.

- **Skanowanie do E-mail**

Możesz wysłać zeskanowany plik jako załącznik wiadomości e-mail. Możesz także zapisać plik na dysku lokalnym urządzenia i wysłać tylko łącze URL (bez załączania pliku), które umożliwi odbiorcy pobranie pliku.

- **Skanowanie do FTP**

Zeskanowany plik jest wysyłany do wskazanego folderu na serwerze FTP.

Podczas wysyłania pliku można również wysłać wiadomość E-mail pod uprzednio zapisany adres, aby poinformować odbiorcę o położeniu pliku.

- **Skanowanie do komputera**

Zeskanowany plik jest wysyłany do wskazanego folderu w Twoim komputerze.

W celu uzyskania informacji na temat operacji "Skanowanie do komputera" należy skontaktować się z dealerem.

- **Skanowanie do folderu sieciowego**

Zeskanowany plik jest wysyłany do folderu sieciowego w komputerze pracującym w systemie Windows i podłączonym do tej samej sieci co urządzenie.

Podczas wysyłania pliku można również wysłać wiadomość E-mail pod uprzednio zapisany adres, aby poinformować odbiorcę o położeniu pliku.

Instrukcja zawiera sekcja "[WYSYŁANIE OBRAZU W TRYBIE SKANOWANIA \(strona 6-53\)](#)".

Tryb faksu internetowego

Skanowany plik jest wysyłany jako faks internetowy. W razie potrzeby są też odbierane fakсы internetowe.

Urządzenie obsługuje Serwer SMTP, umożliwiając bezpośrednie wysyłanie faksów internetowych w ramach danej firmy bez użycia serwera pocztowego.



Aby korzystać z funkcji faksu internetowego, musi być zainstalowany zestaw faksu internetowego.

Instrukcje zawiera sekcja "[WYSYŁANIE FAKSU W TRYBIE FAKSU INTERNETOWEGO \(strona 6-59\)](#)".



Tryb wprowadzania danych

W trybie wprowadzania danych informacje wprowadzone za pomocą panelu dotykowego lub generowane automatycznie przez urządzenie można wysłać do katalogu na serwerze FTP lub aplikacji w komputerze jako plik metadanych w formacie XML.



Do korzystania z funkcji dostarczania metadanych konieczne jest zainstalowanie modułu integracji aplikacji.

Integratora aplikacji można używać razem ze skanerem sieciowym, by dołączać plik metadanych do pliku zeskanowanego obrazu.

Metadane to informacje o pliku, sposób jego przetworzenia oraz powiązanie z innymi obiektami.

Instrukcje zawiera sekcja "[PRZESYŁANIE METADANYCH \(strona 6-185\)](#)".



PRZED PRZYSTĄPIENIEM DO UŻYWANIA SKANERA SIECIOWEGO

Aby używać urządzenia jako skanera sieciowego, należy zapisać informacje o nadawcy, skonfigurować ustawienia serwera, zapisać odbiorców w książce adresowej i wykonać inne wymagane operacje.

1

Upewnij się, że wtyczka jest podłączona do gniazda zasilania.

Jeśli wskaźnik zasilania świeci się, wtyczka jest podłączona do gniazda zasilania. Jeśli wskaźnik zasilania nie świeci się, podłącz wtyczkę do gniazda zasilania.

[WŁĄCZANIE ZASILANIA \(strona 1-8\)](#)

2

Sprawdź datę i godzinę.

Sprawdź, czy w urządzeniu jest ustawiona prawidłowa data i czas.



Ustawianie daty i godziny urządzenia:

W menu "Ustawienia" wybierz [Ustawienia Systemowe] → [Ustawienia Podstawowe] → [Kontrola Urządzenia] → [Ustawianie Zegara].

3

Zapisz informacje dotyczące nadawcy.

Przed użyciem opcji Skanowanie do E-mail:

Zapisz domyślną nazwę nadawcy w opcji "Nazwa Nadawcy", a adres e-mail do odpowiedzi w opcji "Adres E-mail dla odpowiedzi".



• Zapisanie nazwy nadawcy i adresu e-mail, które są używane, jeśli nie zostanie wybrany nadawca:

W "Ustawieniach (administratora)" wybierz [Ustawienia Systemowe] → [Ustawienia Wysyłania Obrazów] → [Ustawienia Skanowania] → [Ustawienia Warunków] → [Ustawienie domyślnego adresu odpowiedzi].

• Przed użyciem faksu internetowego:

Zapisz nazwę nadawcy w opcji "Nazwa Nadawcy", a adres faksu internetowego nadawcy w opcji "Własny Adres".

• Zapisanie nazwy i adresu nadawcy:

W "Ustawieniach (administratora)" wybierz [Ustawienia Systemowe] → [Ustawienia Wysyłania Obrazów] → [Ustawienia Podstawowe] → [Ustawienie Własnego Numeru i Nazwy] → [Rejestracja Danych Nadawcy].



Zwykle nazwę i adres nadawcy wprowadza się w "Ustawieniach (administratora)", [Ustawienia systemowe] → [Ustawienia sieci] → [Konfiguracja usług] → (karta) [SMTP] → [Nazwa nadawcy, Adres nadawcy]. Jeśli włączona jest funkcja identyfikacji użytkownika i w "Ustawieniach (administratora)" włączona jest opcja [Ustawienia systemowe] → [Ustawienia identyfikacji użytkowników] → [Ustawienia domyślne] → [Ustaw adres e-mail zalogowanego użytkownika w polu Od/Nadawca wiadomości e-mail], w polu "Od/Nadawca" wiadomości e-mail wstawiane będą nazwa i adres e-mail zalogowanego użytkownika.

4

Skonfiguruj ustawienia wymagane w trybie ustawień.

Skonfigurować ustawienia serwera, ustawienia domyślne skanera sieciowego i ustawienia faksu internetowego.



- **Konfigurowanie ustawień serwera:**

W "Ustawieniach (administratora)" wybierz [Ustawienia Systemowe] → [Ustawienia Sieci] → [Konfiguracja usług]. (Wymagane są uprawnienia administracyjne).

- **Konfigurowanie ustawień podstawowych skanera sieciowego:**

W "Ustawieniach (administratora)" wybierz [Ustawienia Systemowe] → [Ustawienia Wysyłania Obrazów] → [Ustawienia Skanowania]. (Wymagane są uprawnienia administracyjne).

- **Konfigurowanie ustawień faksu internetowego:**

W "Ustawieniach (administratora)" wybierz opcję [Ustawienia Systemowe] → [Ustawienia Wysyłania Obrazów], a następnie skonfiguruj opcje w obszarze [Ustawienia faksu internetowego]. (Wymagane są uprawnienia administracyjne).

5

Zapisz adresy docelowe dla poszczególnych trybów skanowania w książce adresowej.

Obraz można wysłać bezpośrednio, wprowadzając adres podczas korzystania z funkcji skanowania do obrazu.

Wygodnie jest wcześniej zapisać adresy w książce adresowej.

W książce adresowej można zapisać maksymalnie 6000 adresów. Informacje na temat książki adresowej można znaleźć w części "KSIĄŻKA ADRESOWA".

Informacje dotyczące używania książek adresowych i zapisywania w nich adresów podano w następujących rozdziałach.

[WYWOŁYWANIE ODBIORCY Z KSIĄŻKI ADRESOWEJ \(strona 6-35\)](#)

[WYŚWIETLANIE LISTY WYBRANYCH ODBIORCÓW \(strona 6-38\)](#)

[UŻYWANIE NUMERU WYSZUKIWANIA DO WYWOŁANIA ODBIORCY \(strona 6-40\)](#)

[RĘCZNE WPROWADZANIE ADRESU \(strona 6-41\)](#)

[OKREŚLANIE FOLDERU SIECIOWEGO \(strona 6-42\)](#)

[WYWOŁYWANIE ODBIORCÓW Z GLOBALNEJ KSIĄŻKI ADRESOWEJ \(strona 6-44\)](#)

[WYWOŁYWANIE ODBIORCÓW Z MOBILNEJ KSIĄŻKI ADRESOWEJ \(strona 6-46\)](#)

[KORZYSTANIE Z REJESTRU TRANSMISJI W CELU PONOWNEGO WYSŁANIA \(strona 6-48\)](#)

ZAPISYWANIE ODBIORCÓW DLA FUNKCJI SKANOWANIE DO KOMPUTERA

Aby w urządzeniu można było na stałe wskazać komputer jako cel operacji Skanowanie do komputera, musi być zainstalowany program Network Scanner Tool Lite.

Aby umożliwić przesyłanie skanowanych obrazów do komputera, należy uruchomić w komputerze program Network Scanner Tool Lite.



Informacje na temat pobierania i instalacji programu Network Scanner Tool Lite można znaleźć pod poniższym adresem URL.

https://global.sharp/products/copier/products/nst_lite/tips/index.html



PRZED WYSŁANIEM NA ADRES SERWERA SMTP

Urządzenie obsługuje Serwer SMTP, umożliwiając bezpośrednie wysyłanie faksów internetowych w ramach danej firmy bez użycia serwera pocztowego.

Informacje na temat procedury zapisywania adresu serwera SMTP w książce adresowej dostępne są w sekcjach "[ZAPISYWANIE ADRESÓW ZA POMOCĄ BEZPOŚREDNIEGO WPROWADZANIA \(strona 6-20\)](#)", "[ZAPISYWANIE ADRESÓW ZA POMOCĄ GLOBALNEGO WYSZUKIWANIA ADRESU \(strona 6-21\)](#)" oraz "[ZAPISYWANIE GRUP \(strona 6-25\)](#)". Zapisane adresy serwera SMTP są ujęte w książce adresowej dla trybu faksu internetowego.

Jeśli miejsce docelowe jest zajęte:

Jeśli miejsce docelowe jest zajęte, urządzenie krótko zaczeka, po czym automatycznie dokona ponownej próby wysłania.



Aby anulować przesłanie:

Wykonaj odpowiednie czynności na ekranie stanu zadania.

[ZATRZYMYWANIE/USUWANIE ZADANIA, PRIORYTETOWE PRZETWARZANIE I SPRAWDZANIE STATUSU \(strona 2-59\)](#)



W celu ustawienia liczby prób ponownego wybierania i odstępu czasowego między tymi próbami, w przypadku gdy nie można nawiązać połączenia, ponieważ linia jest zajęta, lub z innych powodów:

W "Ustawieniach (administratora)" wybierz [Ustawienia Systemowe] → [Ustawienia Wysyłania Obrazów] → [Ustawienia faksu internetowego] → [Ustawienia Wysyłania] → [Wybierz Ponownie, Gdy Linia Zajęta].

Jeśli wystąpi błąd komunikacji:

Jeśli wystąpi błąd komunikacji lub faks nie odpowiada na połączenie w ciągu ustawionego okresu, automatycznie dojdzie do ponownej próby transmisji po ustawionej przerwie.



Aby anulować przesłanie:

Wykonaj odpowiednie czynności na ekranie stanu zadania.

[ZATRZYMYWANIE/USUWANIE ZADANIA, PRIORYTETOWE PRZETWARZANIE I SPRAWDZANIE STATUSU \(strona 2-59\)](#)



Aby ustawić liczbę prób ponownego wybierania i odstępu czasowego między tymi próbami, w przypadku gdy transmisja nie powiedzie się w wyniku błędu:

W "Ustawieniach (administratora)" wybierz [Ustawienia Systemowe] → [Ustawienia Wysyłania Obrazów] → [Ustawienia faksu internetowego] → [Ustawienia Wysyłania] → [Wybierz Ponownie, gdy Wystąpi Błąd Połączenia].



TRYB SKANERA SIECIOWEGO

W trybie skanera sieciowego dostępne są dwa tryby: tryb łatwy i normalny.

Tryb łatwy zawiera wyłącznie funkcje najczęściej używane, które umożliwiają bezproblemowe wykonywanie większości zadań wysyłania obrazów.

Jeśli wymagane jest wybranie ustawień szczegółowych lub funkcji specjalnych, należy użyć trybu normalnego. Z wszystkich funkcji można korzystać w trybie normalnym.

TRYB ŁATWY

W trybie łatwym można łatwo wybierać podstawowe ustawienia dla trybu skanera sieciowego.

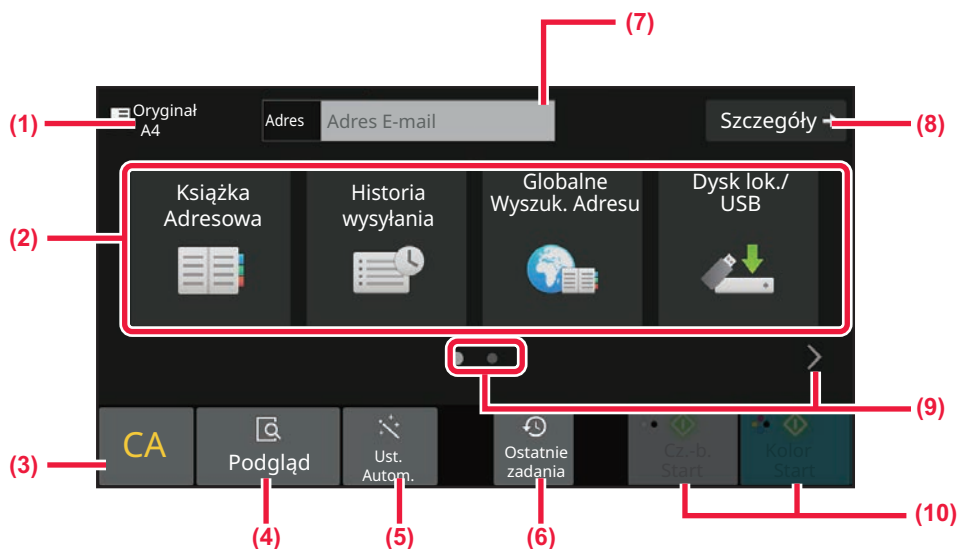

- (1) W tym miejscu wyświetlany jest format oryginalny.
- (2) Obszar ustawiania adresu.
- (3) Resetowanie adresu i ustawień.
- (4) Umożliwia skanowanie oryginału i pokazuje podgląd obrazu.
▶ [EKRAŃ PODGLĄDU \(strona 2-11\)](#)
- (5) Automatyczne przywracanie oryginalnych ustawień orientacji, rozdzielczości, pomijania pustych stron, automatycznego wykrywania trybu Mono2/odcieni szarości i Korekta przekrz. oryg..
▶ [AUTOMATYCZNE KONFIGUROWANIE USTAWIEŃ SKANOWANIA \(UST. AUTOM.\) \(strona 6-96\)](#)
- (6) Możliwość wczytania ostatnio używanego ustawienia zadania.
▶ [STATUS ZADANIA \(strona 2-59\)](#)
- (7) Naciśnij, aby wyświetlić klawiaturę programową.
- (8) Zmiana na tryb normalny.
▶ [TRYB NORMALNY \(strona 6-10\)](#)
- (9) Zmiana wyświetlanych funkcji.
- (10) Umożliwia rozpoczęcie transmisji w trybie czarno-białym lub kolorowym.

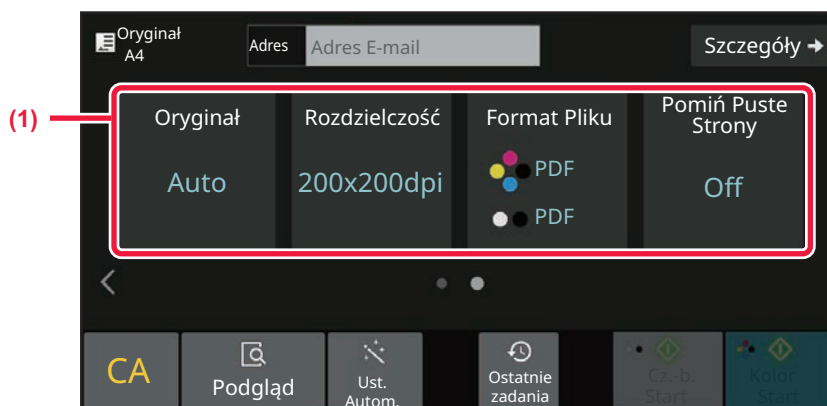

(1) Wybierz funkcję, której chcesz użyć.

Funkcje można wybierać w trybie łatwym.

- Oryginał: [▶ strona 6-86](#)
- Rozdzielczość: [▶ strona 6-88](#)
- Format pliku: [▶ strona 6-89](#)
- Pomijanie pustych stron: [▶ strona 6-140](#)



Jeśli można znaleźć Mój adres, przycisk [Znajdź mój adres] będzie wyświetlany obok adresu.



• Aby wybrać funkcję w trybie łatwym

W "Ustawieniach (administratora)" wybierz [Ustawienia Systemowe] → [Ustawienia Podstawowe] → [Ustawienia Operacji] → [Ustawienia trybu uproszczonego] → [Łatwe skanowanie].

• Aby anulować komunikat ostrzegawczy wyświetlany podczas przełączania z trybu prostego na tryb normalny

W "Ustawieniach (administratora)" wybierz [Ustawienia Systemowe] → [Ustawienia Podstawowe] → [Ustawienia Operacji] → [Ustawienia trybu prostego] → [Wyświetlaj komunikat potwierdzenia podczas wybierania "szczegóły" w trybach prostych], aby wyłączyć to ustawienie.



TRYB NORMALNY

W trybie normalnym można wybrać dowolne ustawienie funkcji, które może być używane dla skanera sieciowego. W tej części omówiono przyciski dostępne w oknie podstawowym. W ramach przykładu użyto okna podstawowego trybu E-mail. W trybie Wysyłania obrazów jest dostępnych kilka metod, w tym Skanowanie do E-mail i Skanowanie do FTP. Układ okna podstawowego trochę się różni, w zależności od sposobu wysyłania obrazu.

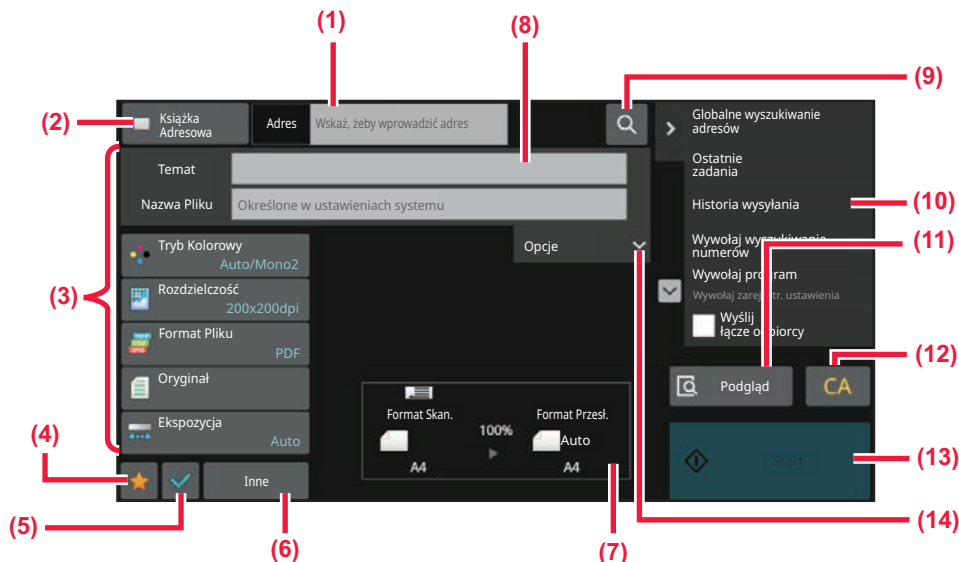

- (1) Naciśnij, aby wyświetlić klawiaturę programową.
- (2) Powoduje wyświetlenie pola adresu, do którego należy wprowadzić adresy.
- (3) Ustawianie klawiszy używanych na potrzeby operacji wysyłania obrazów.
- (4) Umożliwia wyświetlenie listy przycisków ustawień. Często używane opcje [Inne], programy i inne ustawienia można zarejestrować.
- (5) Sprawdzenie bieżących ustawień.
- (6) W tym obszarze wyświetlane są przyciski inne niż przyciski funkcyjne wskazane powyżej.
- (7) Przedstawia rozmiary oryginału i danych do wysłania.
- (8) Wprowadź temat, nazwę pliku lub inne elementy.
- (9) Umożliwia wyszukiwanie adresu.
- (10) Powoduje wyświetlenie funkcji, które mogą być używane w trybie wysyłania obrazów.
- (11) Umożliwia skanowanie oryginału i pokazuje podgląd obrazu.
▶ [EKRAŃ PODGLĄDU \(strona 2-11\)](#)
- (12) Resetowanie adresu i ustawień.
- (13) Transmisja zostanie uruchomiona natychmiast.
- (14) Wprowadź adres dla odpowiedzi i tekst podstawowy.

WYBÓR TRYBU SKANERA SIECIOWEGO

Sposób zmiany trybu skanera sieciowego na inny objaśniono w części [ZMIANA TRYBU \(strona 2-10\)](#).



KOLEJNOŚĆ WYSYŁANIA OBRAZÓW

Najpierw naciśnij odpowiednią ikonę na ekranie głównym, aby przełączyć urządzenie w wymagany tryb wysyłania.

[ZMIANA TRYBU \(strona 2-10\)](#)

1

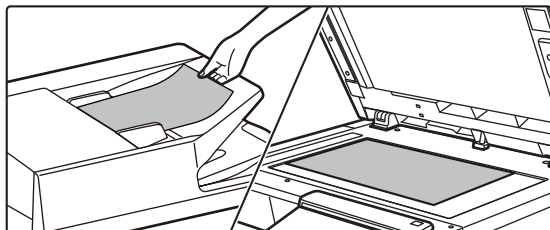

Ułóż oryginał.

Ułóż oryginał na tacy automatycznego podajnika dokumentów lub na szybie dokumentów.

- ▶ [AUTOMATYCZNY PODAJNIK DOKUMENTÓW \(ADF\) \(strona 1-26\)](#)
- ▶ [SZYBA DOKUMENTÓW \(strona 1-29\)](#)

2

Wprowadź odbiorcę.

Naciśnij przycisk adresu, aby wprowadzić miejsce docelowe, albo wyszukaj i pobierz książkę adresową lub miejsce docelowe.

W trybie łatwym



[RĘCZNE WPROWADZANIE ADRESU \(strona 6-41\)](#)
[WYWOŁYWANIE ODBIORCY Z KSIĄŻKI ADRESOWEJ \(strona 6-35\)](#)
[KORZYSTANIE Z REJESTRU TRANSMISJI W CELU PONOWNEGO WYSŁANIA \(strona 6-48\)](#)
[WYWOŁYWANIE ODBIORCÓW Z GLOBALNEJ KSIĄŻKI ADRESOWEJ \(strona 6-44\)](#)
[WYWOŁYWANIE ODBIORCÓW Z MOBILNEJ KSIĄŻKI ADRESOWEJ \(strona 6-46\)](#)

W trybie normalnym

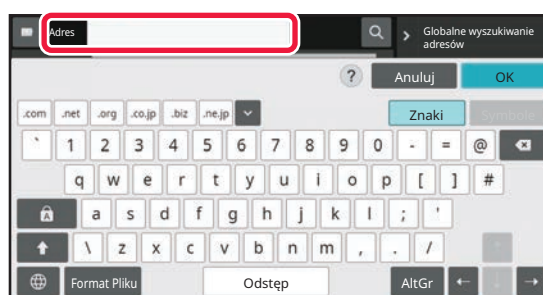

[RĘCZNE WPROWADZANIE ADRESU \(strona 6-41\)](#)
[WYWOŁYWANIE ODBIORCY Z KSIĄŻKI ADRESOWEJ \(strona 6-35\)](#)
[UŻYWANIE NUMERU WYSZUKIWANIA DO WYWOŁANIA ODBIORCY \(strona 6-40\)](#)
[WYWOŁYWANIE ODBIORCÓW Z GLOBALNEJ KSIĄŻKI ADRESOWEJ \(strona 6-44\)](#)
[WYWOŁYWANIE ODBIORCÓW Z MOBILNEJ KSIĄŻKI ADRESOWEJ \(strona 6-46\)](#)
[KORZYSTANIE Z REJESTRU TRANSMISJI W CELU PONOWNEGO WYSŁANIA \(strona 6-48\)](#)
[WYŚWIETLANIE LISTY WYBRANYCH ODBIORCÓW \(strona 6-38\)](#)
[OKREŚLANIE FOLDERU SIECIOWEGO \(strona 6-42\)](#)



3

Wybierz funkcje.

Ustaw format skanowania oryginału, ekspozycję, format pliku i inne ustawienia.

Jeśli istnieje taka potrzeba, możesz uzyskać informacje na temat ustawień w następujących rozdziałach:

W trybie łatwym

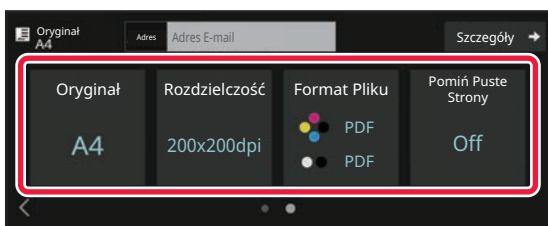

W trybie normalnym

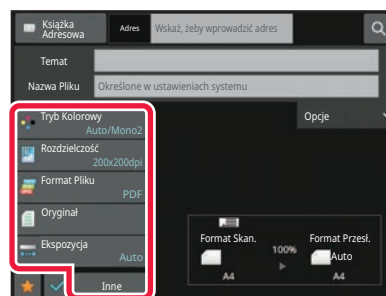

[AUTOMATYCZNE SKANOWANIE OBU STRON ORYGINAŁU \(2-STRONNY ORYGINAŁ\) \(strona 6-73\)](#)
[ZMIANA ROZDZIELCZOŚCI \(strona 6-88\)](#)
[ZMIANA FORMATU W TRYBIE SKANOWANIA LUB WPROWADZANIA DANYCH \(strona 6-89\)](#)
[USUWANIE PUSTYCH STRON Z TRANSMISJI \(POMIJANIE PUSTYCH STRON\) \(strona 6-140\)](#)

[ZBIORCZE SKANOWANIE I WYSYŁANIE ORYGINAŁÓW \(strona 6-101\)](#)
[REGULACJA KOLORÓW I CIENI \(strona 6-125\)](#)
[SKANOWANIE ORYGINAŁÓW \(strona 6-135\)](#)
[AUTOMATYCZNE SKANOWANIE OBU STRON ORYGINAŁU \(2-STRONNY ORYGINAŁ\) \(strona 6-73\)](#)
[FORMAT SKANU I FORMAT PRZESYŁANIA \(POWIEKSZANIE/POMNIEJSZANIE\) \(strona 6-74\)](#)
[USTAWIANIE FORMATU SKANOWANIA ORYGINAŁU W PRZEŁOŻENIU NA FORMAT PAPIERU \(strona 6-75\)](#)
[USTAWIANIE FORMATU SKANOWANIA ORYGINAŁU PRZY UŻYCIU WARTOŚCI LICZBOWYCH \(strona 6-77\)](#)
[USTAWIANIE FORMATU WYSYŁANIA OBRAZU \(strona 6-84\)](#)
[ZMIANA EKSPOZYCJI I TYPU OBRAZU ORYGINAŁU \(strona 6-86\)](#)
[ZMIANA ROZDZIELCZOŚCI \(strona 6-88\)](#)
[ZMIANA FORMATU W TRYBIE SKANOWANIA LUB WPROWADZANIA DANYCH \(strona 6-89\)](#)
[ZMIANA FORMATU W TRYBIE FAKSU INTERNETOWEGO \(strona 6-95\)](#)
[ZMIANA TRYBU KOLOROWEGO \(strona 6-95\)](#)



4

Wyślij oryginał.

Naciśnij przycisk [Cz.-b. Start] lub przycisk [Kolor Start] (przycisk [Start] w trybie normalnym).



- Naciśnij przycisk [Podgląd] przed naciśnięciem przycisku [Cz.-b. Start] lub przycisku [Kolor Start] (przycisk [Start] w trybie normalnym), aby wyświetlić podgląd obrazu.
- Jeśli oryginał został umieszczony na szybie dokumentu, powtarzaj procedury umieszczania dokumentu i przesyłania, aż do wysłania wszystkich oryginałów. Po zeskanowaniu wszystkich oryginałów należy nacisnąć przycisk [Koniec].
- Jeśli w trybie normalnym przed wysyłaniem naciśniesz opcję [Plik] lub [Plik tymczasowy] na panelu zadań, możliwe będzie zapisanie zeskanowanego oryginału jako danych.

[KORZYSTANIE Z FUNKCJI PRZECHOWYWANIA DOKUMENTÓW W POSZCZEGÓLNYCH TRYBACH PRACY \(strona 7-8\)](#)

- Jeśli zeskanowany został przekrzywiony oryginał, dostępna jest funkcja automatycznie regulująca przekrzywienie. W przypadku automatycznej konfiguracji w trybie prostym funkcja korekcji przekrzywienia jest domyślnie włączona. W trybie normalnym naciśnij przycisk [Inne], a następnie [Korekta przekrz. oryg.], aby przełączyć.
- [AUTOMATYCZNIE KORYGUJ PRZEKRZYWIONE SKANOWANIE DO PDF \(REG. PRZEKRZ. STRON W PDF\) \(strona 6-145\)](#)

Jeśli papier zacina się w automatycznym podajniku dokumentów

Do wyboru są 2 schematy zachowania.

W "Ustawieniach (administratora)" wybierz [Ustawienia Systemowe] → [Ustawienia Wysyłania Obrazów] → [Ustawienia Skanowania] → [Ustawienia Warunków] → [Wysyłanie W Trybie Szybkiego Łączenia Sie].

- po włączeniu

Gdy oryginał zacina się, skanowanie zostaje zatrzymane i dane zeskanowane do tej pory są wysyłane.

- po wyłączeniu

Nawet jeśli oryginał zacina się, skanowanie nie zostaje przerwane, oryginał jest ustawiany na nowo i skanowanie rozpoczyna się od początku. Po zeskanowaniu wszystkich oryginałów dane są wysyłane.



FORMAT ORYGINAŁU

FORMATY ORYGINAŁÓW, KTÓRE MOŻNA WYSYŁAĆ

Więcej informacji na temat możliwych do ładowania formatów oryginału można znaleźć w częściach "[AUTOMATYCZNY PODAJNIK DOKUMENTÓW \(ADF\) \(strona 1-26\)](#)" i "[SZYBA DOKUMENTÓW \(strona 1-29\)](#)".



KSIĄŻKA ADRESOWA

W książce adresowej można zapisywać "Kontakty" i "Grupa".

W jednym kontakcie można zapisać więcej niż jeden adres, w tym numery faksów, adresy e-mail, adresy faksów internetowych i bezpośrednie adresy SMTP.

Rejestrowanie adresów zapisanych jako "Kontakty", jak również bezpośrednie wprowadzanie adresów do "Grupa" pozwala łatwo wysłać wiadomości do wielu miejsc docelowych poprzez określenie grupy.



Funkcja faksu i faksu internetowego może być niedostępna w niektórych krajach, regionach lub modelach.

Książka adresowa

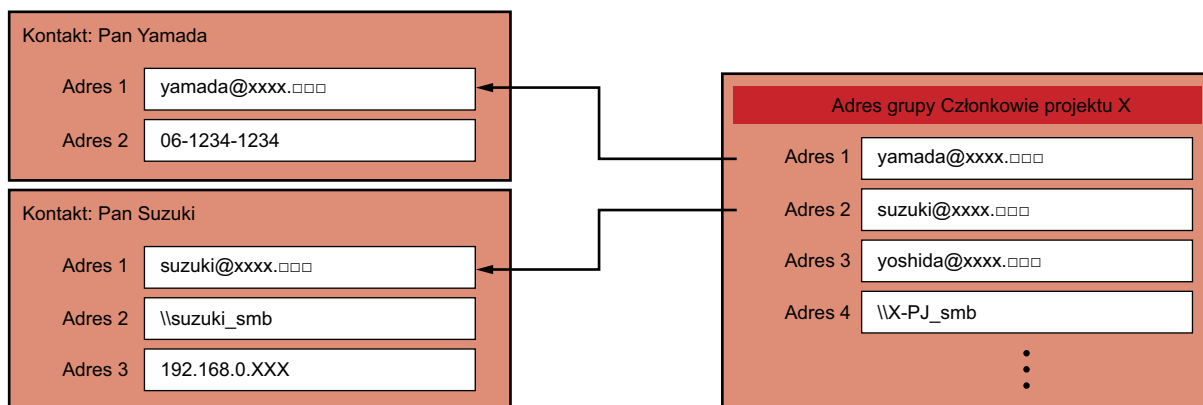

- W katalogach "Kontakty" i "Grupa" można zapisać do 2000 pozycji.
- W książce adresowej można zapisać do 6000 adresów.
- W jednym katalogu "Kontakty" można zapisać do 500 adresów.
- W jednym katalogu "Grupa" można zapisać do 500 adresów.
- Grupa łącząca serwer SMTP z innymi metodami wysyłania nie może być wykorzystana do transmisji.



OKNO KSIĄŻKI ADRESOWEJ

Aby wyświetlić książkę adresową, naciśnij przycisk [Książka adresowa] na ekranie głównym trybu wysyłania obrazów, np. wysyłania faksów, e-maili lub faksów internetowych. Możesz ją również wyświetlić, naciskając ikonę [Książka adresowa] na ekranie głównym. Pozycje zapisane w katalogach "Kontakty" i "Grupa" są uwzględniane w wyszukiwaniu alfabetycznym lub zaawansowanym wyszukiwaniu według określonych kryteriów.

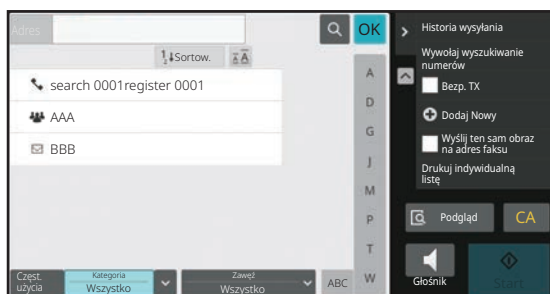

- Po naciśnięciu przycisku [Książka Adresowa] w oknie podstawowym E-mail wyświetlone zostaną grupy i kontakty posiadające adres E-mail.
- Jeśli włączono funkcję autoryzacji użytkownika, kontakty można udostępniać w ramach określonej grupy użytkowników lub zapisywać je jako kontakty osobiste, dostępne tylko dla jednego użytkownika.
[USTAWIANIE ZAKRESU PUBLIKOWANIA KONTAKTÓW I GRUP \(strona 6-29\)](#)
- Naciśnij przycisk [Znajdź mój adres] podczas logowania i wybierz swój adres e-mail z listy użytkowników. Jest to przydatne w wypadku wysyłania wiadomości e-mail do siebie.



Wyłączenie rejestrowania w książce adresowej

- **Blokada rejestracji z poziomu maszyny**
W "Ustawieniach (administratora)" wybierz [Ustawienia Systemowe] → [Ustawienia Wysyłania Obrazów] → [Ustawienia Podstawowe] → [Ustawienia Włączania /Wyłączania] → [Ustawienia wyłączania rejestracji] → [Wyłącz rejestrowanie miejsca docelowego z panela operacyjn.].
- **Blokada rejestracji z poziomu strony internetowej**
W "Ustawieniach (administratora)" wybierz [Ustawienia Systemowe] → [Ustawienia Wysyłania Obrazów] → [Ustawienia Podstawowe] → [Ustawienia Włączania /Wyłączania] → [Ustawienia wyłączania rejestracji] → [Wyłącz rejestrow. miejsca docelowego na stronie internetowej].
- **Wyłącz przełączanie kolejności wyświetlania**
W "Ustawieniach (administratora)" wybierz [Ustawienia Systemowe] → [Ustawienia Wysyłania Obrazów] → [Ustawienia Podstawowe] → [Ustawienia Warunków] → [Wyłącz Przełączanie Kolejności Wyświetlania].
Wyłącza możliwość zmiany kolejności wyświetlania (kolejność numerów wyszukiwania, rosnąco, malejąco).
Po ustawieniu tej funkcji, kolejność wyświetlania nie jest zmieniana. Kolejność wyświetlania pozostanie taka, jak w chwili włączania ustawienia.
- **Wybór typu ekranu wyświetlanego jako ekran początkowy książki adresowej**
W "Ustawieniach (administratora)" wybierz [Ustawienia Systemowe] → [Ustawienia Wysyłania Obrazów] → [Ustawienia Podstawowe] → [Ustawienia Warunków] → [Kategoria wyświetlana jako domyślna].
Wybierz kategorię, która ma być domyślnie wyświetlana.
 - Brak
 - Często Używ.
 - Kategorie od 1 do 32
- **Wyświetlanie wszystkich adresów niezależnie od trybu**
W "Ustawieniach (administratora)" wybierz [Ustawienia Systemowe] → [Ustawienia Wysyłania Obrazów] → [Ustawienia Podstawowe] → [Ustawienia Warunków] → [Wyświetl wszystkie adresy bez względu na aktualny tryb wyświetlania.].
Jeśli to ustawienie jest włączone, wyświetlane są wszystkie miejsca docelowe niezależnie od wybranego trybu wyświetlania.
- **Powiększanie książki adresowej**
W "Ustawieniach (administratora)" wybierz [Ustawienia Systemowe] → [Ustawienia Wysyłania Obrazów] → [Ustawienia Podstawowe] → [Ustawienia Warunków] → [Powiększ książkę adresową].
Wyświetlana jest lista powiększonej książki adresowej.



WYBÓR KONTAKTÓW LUB GRUP

Naciśnij "Kontakty" lub "Grupa", wybrane "Kontakty" lub "Grupa" zostaną zaznaczone.

Po dokonaniu wyboru naciśnij przycisk **OK**.

Informacje na temat dodawania pozycji w katalogach "Kontakty" lub "Grupa" znajdują się w wymienionych niżej rozdziałach.

[ZAPISYWANIE ADRESÓW ZA POMOCĄ BEZPOŚREDNIEGO WPROWADZANIA \(strona 6-20\)](#)

[ZAPISYWANIE ADRESÓW ZA POMOCĄ GLOBALNEGO WYSZUKIWANIA ADRESU \(strona 6-21\)](#)

[ZAPISYWANIE ADRESÓW Z DZIENNIKÓW WYSYŁANIA FAKSÓW LUB OBRAZÓW \(strona 6-23\)](#)

[ZAPISYWANIE GRUP \(strona 6-25\)](#)

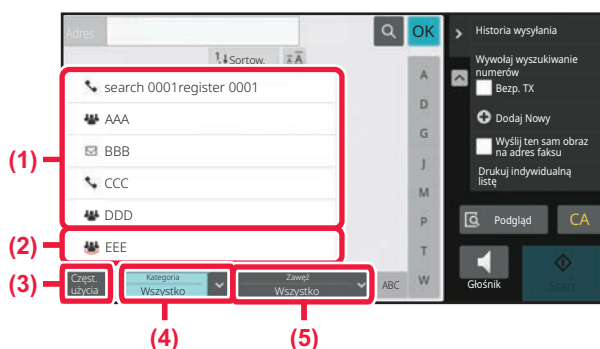

(1) Przycisk bezpośredniego wyboru pozycji katalogu "Kontakty"

(2) Przycisk bezpośredniego wyboru pozycji katalogu "Grupa"

(3) Przycisk [Częst. użycia]

(4) Przycisk [Kategoria]

(5) Przycisk [Zawęż]

Zawężanie według częstości użycia

Naciśnij przycisk [Częst. użycia], aby wybrać adres na ekranie, który zostanie wyświetlony.

Wyświetlone zostaną adresy zarejestrowane jako "Częst. użycia".

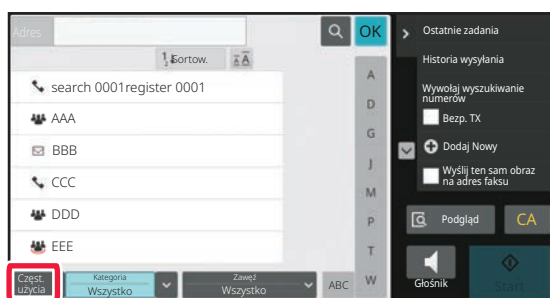



Zawężanie według kategorii

Naciśnij przycisk [Kategoria], aby wybrać kategorię na ekranie, który zostanie wyświetlony. Pozycje katalogów "Kontakty" i "Grupa" w wybranej kategorii zostaną wyświetlone w postaci listy. Zawężone warunki wyszukiwania wyświetla się za pomocą klawisza [Kategoria].

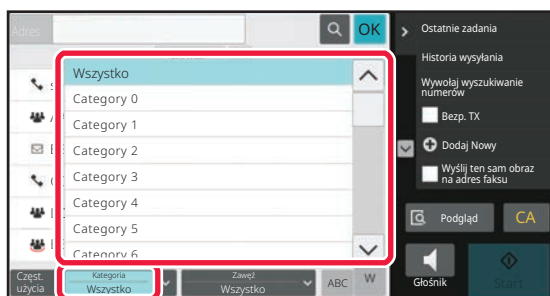

Zawężanie według rodzaju zadania

Naciśnij przycisk [Zawęż], aby wybrać zadanie na ekranie, który zostanie wyświetlony. Aby zawęzić wg kategorii "Grupa", naciśnij przycisk [Grupa]. Pozycje katalogów "Kontakty" i "Grupa" dla wybranego zadania zostaną wyświetlone w postaci listy. Zawężone warunki wyszukiwania wyświetla się za pomocą klawisza [Zawęż].

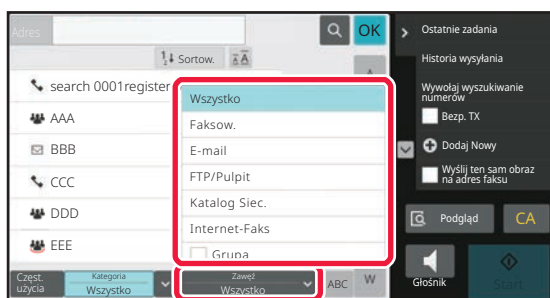

Zawężanie według indeksu

Użyj liter alfabetu, aby zawęzić listę adresów. Na przykład naciśnięcie litery "A" na pasku indeksu spowoduje wyświetlenie pozycji zapisanych w katalogu "Kontakty" zaczynających się od litery "A".

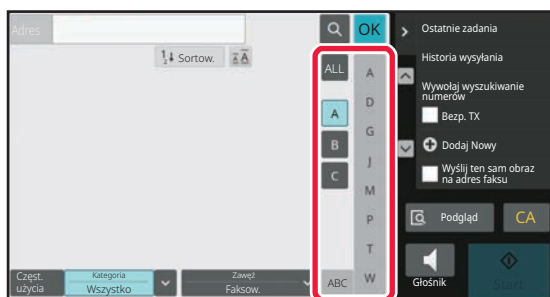



Zawężanie według słowa kluczowego

Naciśnij **[Q]**, aby wyświetlić ekran wyszukiwania. Wybierz cel wyszukiwania, wpisz słowo kluczowe i naciśnij przycisk **[Rozp. Szukan.]**. Wyświetlona zostanie lista wyników wyszukiwania.

Na przykład jeśli dla opcji **[Pozyc.]** wybrano wartość **[Nazwa]**, wyszukiwanie z użyciem słowa kluczowego "SH" spowoduje wyświetlenie listy kontaktów i grup, których nazwy zaczynają się od ciągu "SH".

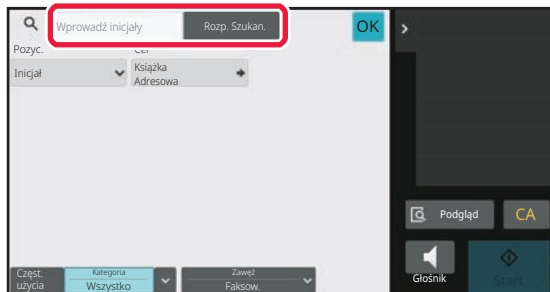

Wyświetlanie w kolejności numerów wyszukiwania

Naciśnięcie przycisku **[Sortow.]** spowoduje posortowanie listy w kolejności rosnącej, malejącej lub w kolejności numerów wyszukiwania.

Sposób sortowania można zmieniać w kolejności **[Sortow.] (▲)** (rosnąco) → **[Sortow.] (▼)** (malejąco) → kolejność numerów wyszukiwania.

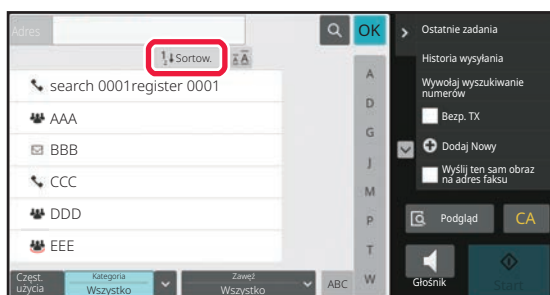



ZAPISYWANIE ADRESÓW ZA POMOCĄ BEZPOŚREDNIEGO WPROWADZANIA

Zapisuj nowe nazwiska i adresy, wprowadzając je bezpośrednio do książki adresowej.

- 1** W oknie książki adresowej naciśnij opcję [Dodaj Nowy] na panelu zadań lub naciśnij ikonę [Sterowanie adresami] na ekranie głównym.

2

Wprowadź podstawowe informacje.

Należy wypełnić pola [Naz.] oraz [Inicjał].

Aby określić kategorię, wybierz kategorię z listy kategorii, która zostanie wyświetlona po naciśnięciu pola wprowadzania.

Aby zapisać kontakt jako często używany, zaznacz pole wyboru [Zarejestruj też do częst. Użycia] ()



Aby zarejestrować nazwę kategorii:

W "Ustawieniach (administratora)" wybierz [Ustawienia Systemowe] → [Ustawienia Wysyłania Obrazów] → [Ustawienia Podstawowe] → [Ustawienie kategorii].



Jeśli włączono autoryzację użytkownika, wyświetlana jest zakładka ustawienia publikacji adresu. Skonfigurowanie ustawienia publikacji adresów pozwala udostępniać pozycje katalogów "Kontakty" i "Grupa" w ramach określonej grupy użytkowników lub zapisywać je jako kontakty osobiste dostępne tylko dla jednego użytkownika.

[USTAWIANIE ZAKRESU PUBLIKOWANIA KONTAKTÓW I GRUP \(strona 6-29\)](#)

3

Naciśnij [Numer Faksu], [Adres e-mail], [Adres faksu intern.] lub [Adres Serwera SMTP], wprowadź adres, a następnie naciśnij **OK**.



- Zaznacz pole wyboru, aby ustawić adres jako preferowany, jeśli do danej pozycji katalogu "Kontakty" przypisano co najmniej dwa adresy.
- Adresy FTP, Komputer PC oraz Katalog Siec. można wprowadzić za pomocą opcji [Książka Adresowa] w menu "Ustawienia (wersja WWW)".

4

Naciśnij przycisk [Rejestruj].

Pierwszy zapisany adres danego typu jest ustawiany jako adres domyślny. Jeśli pole wyboru przy żadnym adresie nie jest zaznaczone, wyświetlony zostanie ekran potwierdzenia zawierający prośbę w wybranie adresu domyślnego.



ZAPISYWANIE ADRESÓW ZA POMOCĄ GLOBALNEGO WYSZUKIWANIA ADRESU

Zapisz wyniki wyszukiwania w globalnej książce adresowej jako nowe adresy w książce adresowej.



Globalne wyszukiwanie adresów wymaga dostępu do serwera LDAP.



Wyłącz Rejestr. Urz. Docelow. Globalnym Wyszukiwaniem Adresu

W "Ustawieniach (administratora)" wybierz [Ustawienia Systemowe] → [Ustawienia Wysyłania Obrazów] → [Ustawienia Podstawowe] → [Ustawienia Włączania /Wyłączania] → [Ustawienia wyłączania rejestracji] → [Wyłącz Rejestr. Urz. Docelow. Globalnym Wyszukiwaniem Adresu].

Ta funkcja uniemożliwia zarządzania adresami z globalnej książki adresowej.

Wybierz odpowiednie ustawienie dla następujących elementów:

E-mail, Faks internetowy, Faks

1

W oknie książki adresowej naciśnij opcję [Dodaj Nowy] na panelu zadań lub naciśnij ikonę [Sterowanie adresami] na ekranie głównym.

2

Wprowadź podstawowe informacje.

Należy wypełnić pola [Naz.] oraz [Inicjał].

Aby określić kategorię, wybierz kategorię z listy kategorii, która zostanie wyświetlona po naciśnięciu pola wprowadzania.

Aby zapisać kontakt jako często używany, zaznacz pole wyboru [Zarejestruj też do częst. Użycia] ().



Aby zarejestrować nazwę kategorii:

W "Ustawieniach (administratora)" wybierz [Ustawienia Systemowe] → [Ustawienia Wysyłania Obrazów] → [Ustawienia Podstawowe] → [Ustawienie kategorii].



Jeśli włączono autoryzację użytkownika, wyświetlana jest zakładka ustawienia publikacji adresu. Skonfigurowanie ustawienia publikacji adresów pozwala udostępniać pozycje katalogów "Kontakty" i "Grupa" w ramach określonej grupy użytkowników lub zapisywać je jako kontakty osobiste dostępne tylko dla jednego użytkownika.

[USTAWIANIE ZAKRESU PUBLIKOWANIA KONTAKTÓW I GRUP \(strona 6-29\)](#)



3

Naciśnij przycisk [Wyszukiwanie globalne].

4

Wybierz serwer z listy serwerów.

Jeśli pojawi się ekran autoryzacji, wpisz nazwę użytkownika oraz hasło, a następnie naciśnij przycisk [OK].

Po wybraniu serwera naciśnij przycisk [OK].

5

Naciśnij pole tekstowe, aby wprowadzić warunek wyszukiwania i naciśnij przycisk [Rozp. Szukan.].

By zmienić miejsce wyszukiwania, naciśnij przycisk [v] przy polu [Pozyc.]. Możesz wybrać wartość [Nazwa] lub [Adres].

6

Wybierz jeden adres z listy wyników wyszukiwania i naciśnij przycisk [OK].



Aby sprawdzić dane adresowe, wybierz adres i naciśnij przycisk [Potwierdź zapisane informacje].

7

Naciśnij przycisk [Rejestruj].

Pierwszy zapisany adres danego typu jest ustawiany jako adres domyślny. Jeśli pole wyboru przy żadnym adresie nie jest zaznaczone, wyświetlony zostanie ekran potwierdzenia zawierający prośbę w wybranie adresu domyślnego.



ZAPISYWANIE ADRESÓW Z DZIENNIKÓW WYSYŁANIA FAKSÓW LUB OBRAZÓW

W ramach nowej rejestracji można dodać do książki adresowej adres wprowadzony podczas wykonywania operacji wysyłania faksu lub obrazów.



Adresy serwerów FTP i komputerów nie mogą być wprowadzane do książki adresowej z rejestru transmisji.

1

W trybie wysyłania faksów lub obrazów naciśnij [Historia wysyłania] na panelu sterowania.

2

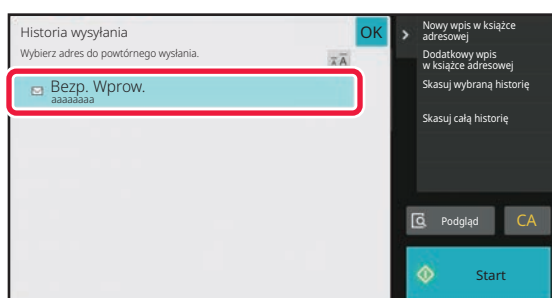

Z dzienników wysyłania wybierz jeden adres do zarejestrowania w książce adresowej, a następnie naciśnij [Nowy wpis w książce adresowej] na panelu sterowania.



Naciskając przycisk [Dodatkowy wpis w książce adresowej] na panelu sterowania, możesz dodać adres do kontaktu znajdującego się w książce adresowej.

3

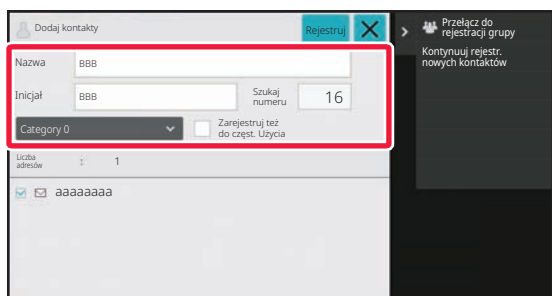

Wprowadź podstawowe informacje.

Należy wypełnić pola [Naz.] oraz [Inicjał]. Aby określić kategorię, wybierz kategorię z listy kategorii, która zostanie wyświetlona po naciśnięciu pola wprowadzania. Aby zapisać kontakt jako często używany, zaznacz pole wyboru [Zarejestruj też do częst. Użycia] ()



Jeśli włączono autoryzację użytkownika, wyświetlana jest zakładka ustawienia publikacji adresu. Skonfigurowanie ustawienia publikacji adresów pozwala udostępniać pozycje katalogów "Kontakty" i "Grupa" w ramach określonej grupy użytkowników lub zapisywać je jako kontakty osobiste dostępne tylko dla jednego użytkownika.

[USTAWIANIE ZAKRESU PUBLIKOWANIA KONTAKTÓW I GRUP \(strona 6-29\)](#)



Aby zarejestrować nazwę kategorii:

W "Ustawieniach (administratora)" wybierz [Ustawienia Systemowe] → [Ustawienia Wysyłania Obrazów] → [Ustawienia Podstawowe] → [Ustawienie kategorii].



4

Naciśnij przycisk [Rejestruj].

Adres zostanie zarejestrowany w książce adresowej, a następnie ponownie wyświetlony zostanie ekran dziennika transmisji.

Pierwszy zapisany adres danego typu jest ustawiany jako adres domyślny. Jeśli pole wyboru przy żadnym adresie nie jest zaznaczone, wyświetlony zostanie ekran potwierdzenia zawierający prośbę w wybranie adresu domyślnego.

5

Naciśnij przycisk [OK].



ZAPISYWANIE GRUP

Pozycję katalogu "Grupa" rejestruje się, wybierając adresy zapisane wcześniej jako "Kontakty". W przypadku takiej rejestracji tworzone jest tylko odwołanie do wcześniej zapisanych adresów, co nie powoduje zwiększenia łącznej liczby adresów (maksymalnie 6000) w książce adresowej. Nowy adres w katalogu "Grupa" można również wprowadzić ręcznie.

1 W oknie książki adresowej naciśnij opcję [Dodaj Nowy] na panelu zadań lub naciśnij ikonę [Sterowanie adresami] na ekranie głównym.

2

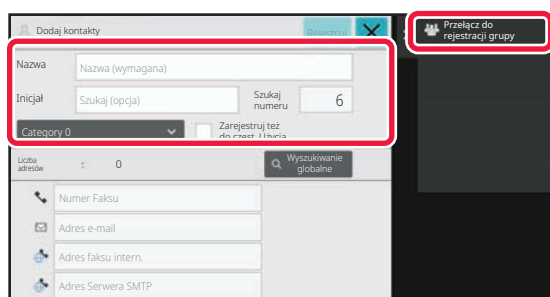

Wprowadź podstawowe informacje i naciśnij [Przełącz do rejestracji grupy] na panelu sterowania.

3

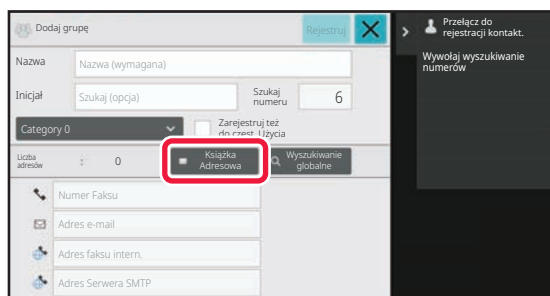

Naciśnij przycisk [Książka Adresowa].



Aby bezpośrednio wprowadzić nowy adres do pozycji katalogu "Grupa", naciśnij [Numer Faksu], [Adres e-mail], [Adres faksu intern.] lub [Adres Serwera SMTP].



4

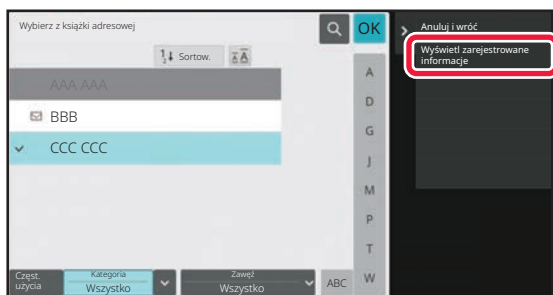

Z poziomu listy kontaktów naciśnij pozycję katalogu "Kontakty" zawierającą adres, który chcesz dodać do katalogu "Grupa", a następnie naciśnij [Wyświetl zarejestrowane informacje] na panelu sterowania.

5

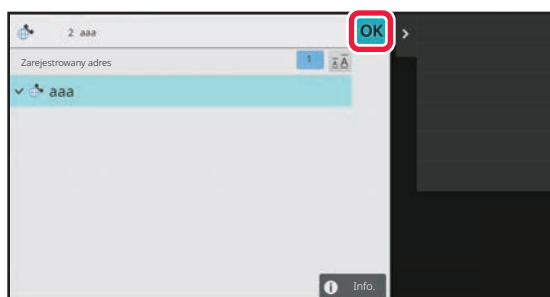

Naciśnij adres, który ma być zarejestrowany w katalogu "Grupa", a następnie przycisk [OK].

Możesz wybrać więcej niż jeden adres.

6

Aby zarejestrować adresy, ponownie wykonaj czynności opisane w krokach od 3 do 5. Po zakończeniu rejestracji adresów naciśnij przycisk [OK].

7

Naciśnij przycisk [Rejestruj].



EDYTOWANIE/USUWANIE ADRESÓW W KSIĄŻCE ADRESOWEJ

Informacje dotyczące pozycji katalogów "Kontakty" i "Grupa" zapisanych w książce adresowej, jak również adresy zapisane w katalogach "Kontakty" i "Grupa", można usuwać bądź edytować.

EDYTOWANIE/USUWANIE KONTAKTÓW I GRUP

1

W oknie książki adresowej wybierz kontakt lub grupę do edycji, a następnie naciśnij [Edycja] na panelu sterowania.

Aby usunąć pozycję katalogu "Kontakty" lub "Grupa", naciśnij [Kasowanie] na panelu sterowania.



- Do edycji można jednocześnie wybrać tylko jedną pozycję katalogu "Kontakty" lub "Grupa".
- Jednocześnie można usuwać więcej niż jedną pozycję katalogu "Kontakty" i "Grupa".
- Po zalogowaniu się jako administrator można usunąć wszystkie adresy z książki adresowej, naciskając [Usuń wszystko] na panelu sterowania.

2

Edytowanie pozycji katalogu "Kontakty" lub "Grupa"

- Można zmieniać podstawowe informacje, takie jak nazwy i kategorie, jak również dodawać adresy.
[ZAPISYWANIE ADRESÓW ZA POMOCĄ BEZPOŚREDNIEGO WPROWADZANIA \(strona 6-20\)](#)
[ZAPISYWANIE ADRESÓW ZA POMOCĄ GLOBALNEGO WYSZUKIWANIA ADRESU \(strona 6-21\)](#)
[ZAPISYWANIE ADRESÓW Z DZIENNIKÓW WYSYŁANIA FAKSÓW LUB OBRAZÓW \(strona 6-23\)](#)
[ZAPISYWANIE GRUP \(strona 6-25\)](#)
- Można zmienić zakres publikowania.
[USTAWIANIE ZAKRESU PUBLIKOWANIA KONTAKTÓW I GRUP \(strona 6-29\)](#)



EDYTOWANIE/USUWANIE ADRESÓW

- 1** Wybierz kontakt lub grupę do edycji, a następnie naciśnij [Edycja] na panelu sterowania. W oknie książki adresowej wybierz kontakt lub grupę zawierającą adres do edycji, a następnie naciśnij [Edycja] na panelu sterowania.

Jednocześnie można wybrać tylko jeden kontakt lub grupę. W razie wybrania większej liczby pozycji przycisk [Edycja] nie jest wyświetlany.

2

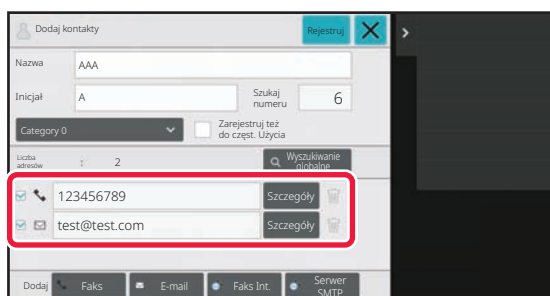

Naciśnij adres wyświetlony na liście adresów.

Aby usunąć adres, naciśnij przycisk [].



- Możesz edytować lub usunąć tylko jeden adres na raz.
- Aby sprawdzić dane adresowe, naciśnij przycisk [Szczegóły].



Nie możesz edytować ani usunąć adresu dla zadania w kolejce prac.

3

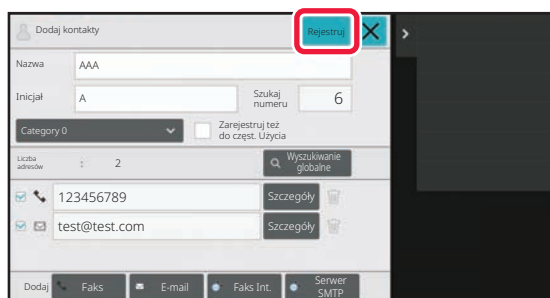

Edytuj adres.

Po zakończeniu edycji naciśnij przycisk [Rejestruj].

4

Naciśnij przycisk [OK].



Adresy z folderu sieciowego możesz edytować jedynie na ekranie edycji. (Ekran Dodaj Nowe nie może zostać wyświetlony.)



USTAWIANIE ZAKRESU PUBLIKOWANIA KONTAKTÓW I GRUP

Pozycje katalogów "Kontakty" i "Grupa" zapisane w książce adresowej można udostępniać w ramach określonej grupy użytkowników lub zapisywać je jako kontakty osobiste dostępne tylko dla jednego użytkownika.

Jeśli nie określono zakresu publikacji, zapisywane pozycje katalogów "Kontakty" i "Grupa" są dostępne dla wszystkich użytkowników.



Do ustawienia zakresu publikacji pozycji katalogów "Kontakty" i "Grupa" wymagane jest włączenie autoryzacji użytkownika.

Zakres publikacji adresów	Opis
Publikowane dla wszystkich	Pozycje katalogów "Kontakty" i "Grupa" są publikowane dla wszystkich użytkowników urządzenia.
Użyt.	Pozycje katalogów "Kontakty" i "Grupa" są publikowane tylko dla jednego użytkownika. Zarejestrowane adresy są wyświetlane preferencyjnie w książce adresowej użytkownika jako "Osobiste kontakty".
Grupa użytkowników	Publikacja pozycji katalogów "Kontakty" i "Grupa" jest ograniczona do wybranej grupy użytkowników. Jako zakres publikacji pozycji katalogów "Kontakty" i "Grupa" można ustawić do ośmiu grup użytkowników.

1

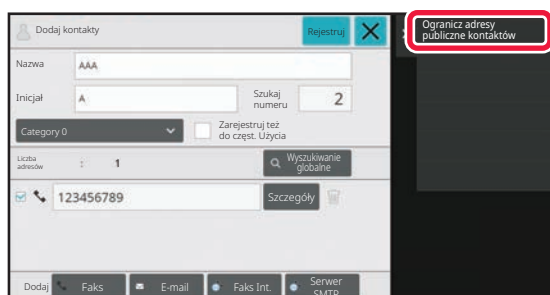

Z poziomego ekranu rejestracji adresów naciśnij przycisk [Ogranicz adresy publiczne kontaktów] na panelu sterowania.

2

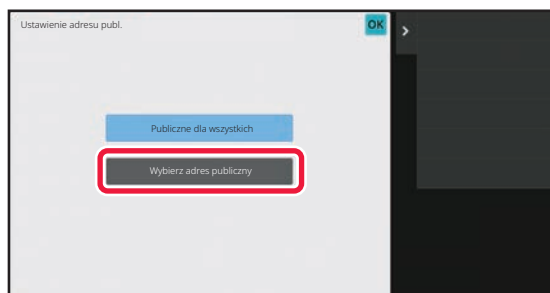

Naciśnij przycisk [Wybierz adres publiczny].



3

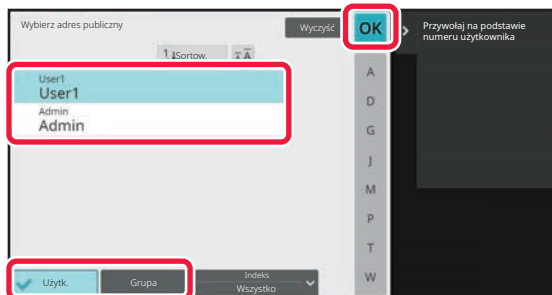

Naciśnij [Użytk.] lub [Grupa] i określ, komu udostępniany będzie adres.

Po wprowadzeniu ustawień naciśnij **OK**.



W przypadku zalogowania się jako administrator wybierz nazwę użytkownika z listy użytkowników.



Aby zarejestrować użytkownika:

W "Ustawieniach (administratora)" wybierz [Kontrola Użytkownika] → [Ustawienia użytkownika] → [Lista Użytkownika] → [Dodaj].



USUWANIE HISTORII TRANSMISJI

Możesz usunąć historię wysyłania faksów i obrazów.



Historię tę usuwa się w trybie normalnym.

USUWANIE WYBRANEJ HISTORII

1

Naciśnij historię, którą chcesz usunąć.

2

Z poziomego ekranu rejestru transmisji naciśnij przycisk [Skasuj wybraną historię] na panelu sterowania.

3

Gdy pojawi się komunikat "Skasować wybraną historię??", naciśnij przycisk [Usuń].

Wybrany rejestr transmisji zostanie usunięty.

USUWANIE CAŁEJ HISTORII TRANSMISJI

1

Z poziomego ekranu rejestru transmisji naciśnij przycisk [Skasuj całą historię] na panelu sterowania.

2

Gdy pojawi się komunikat "Skasuj całą historię?", naciśnij przycisk [Usuń wszystkie].

Wszystkie rejestry transmisji zostaną usunięte.



REJESTROWANIE KSIĄŻKI ADRESOWEJ NA STRONIE INTERNETOWEJ

KSIĄŻKA ADRESOWA

Odbiorców transmisji (kontakty), takich jak fakсы, adresy dla funkcji Skanowanie do E-mail, a także grupy odbiorców transmisji, można zapisywać w książce adresowej. W trybie ustawień wyświetlana jest lista zapisanych danych kontaktowych i informacji o grupie.

Aby edytować kontakt lub grupę, wybierz nazwę kontaktu/grupy. Aby dodać nowy kontakt lub grupę, kliknij przycisk [Dodaj].

Element	Opis
Typ	Wybierz kontakt lub grupę.
Szukaj Numer	Zapisz numer, którego można użyć w celu wyszukania kontaktu lub grupy.
Nazwa Adresu	Zapisz nazwę dla adresu.
Inicjały	Zapisz inicjały, którego można użyć w celu wyszukania kontaktu lub grupy.
Kategoria	Wprowadź kategorię dla kontaktu lub grupy.
Zarejestruj Ten Adres w [Często Używane]	Dodaj kontakt do indeksu "Często Używane".
Ustawienie publicznego adresu	Zdefiniuj, czy adres będzie udostępniany wszystkim użytkownikom, czy tylko wybranym. Jeśli wybierzesz opcję [Wybierz użytkownika], kliknij przyciski wyboru użytkownika, aby wybrać użytkowników, którym będzie udostępniany adres.
Udostępnij także następującej grupie	Gdy ta funkcja zostanie włączona, można będzie wybrać poprzednio zapisaną grupę z listy poniżej i udostępnić adres tej grupie.
E-mail	
Adres E-mail	Aby zapisać nowy adres, wybierz opcję [Nowy adres] i wprowadź adres do pola wprowadzania adresu.
Globalne Wyszuk. Adresu	Aby wyszukać adres zapisany jako globalny, kliknij ten przycisk i wybierz adres z listy.
Typ Pliku*	Wybierz format pliku używany dla skanowanego obrazu. Czarno-białe: wybierz format kompresji stosowany na potrzeby zapisywania obrazów czarno-białych. Kolor/Skala szarości: wybierz format kompresji stosowany na potrzeby zapisywania obrazów kolorowych/w skali szarości. Jeśli oryginał zawiera głównie tekst w niewielu kolorach, wybierz opcję "Redukuj kolory", aby zeskanować z odpowiednimi ustawieniami i zredukować format pliku.
Użyto opcji ustawienia jako domyślne	Ustaw adres jako domyślny.
Faks	
Numer Faksu	Aby zapisać nowy numer faksu, wybierz opcję [Nowy adres] i wprowadź numer faksu do pola wprowadzania numeru faksu.
Globalne Wyszuk. Adresu	Aby wyszukać numer faksu zapisany jako adres globalny, kliknij ten przycisk i wybierz numer faksu z listy.
Tryb Transmisji	Wybierz szybkość komunikacji i międzynarodowy tryb korespondencji.
Użyto opcji ustawienia jako domyślne	Ustaw adres jako domyślny.



Element	Opis
Internet-Faks	
Adres Faksu Internetowego	Aby zapisać nowy adres, wybierz opcję [Nowy adres] i wprowadź adres do pola wprowadzania adresu.
Globalne Wyszuk. Adresu	Aby wyszukać adres zapisany jako globalny, kliknij ten przycisk i wybierz adres z listy.
Tryb Kompresji	Ustaw format kompresji używany dla przesyłanych obrazów.
Żądanie Raportu Odbioru Faksu Internetowego	Wybierz, czy po zakończeniu transmisji chcesz otrzymywać raport e-mail dotyczący odbioru (czy nie).
Użyto opcji ustawienia jako domyślne	Ustaw adres jako domyślny.
Serwer SMTP	
Adres Serwera SMTP	Aby zapisać nowy adres, wybierz opcję [Nowy adres] i wprowadź adres do pola wprowadzania adresu.
Dodaj Nazwę hosta lub Adres IP.	Gdy urządzenie odbiorcze jest ustawione tylko na odbiór wiadomości e-mail z konkretnych adresów, wprowadź podany adres e-mail w polu tekstowym [Adres Serwera SMTP]. Zaznacz pole wyboru "Dodaj Nazwę hosta lub Adres IP.", a następnie wprowadź nazwę hosta lub adres IP urządzenia odbiorczego w polu tekstowym [Nazwa hosta lub adres IP]. Przykład: Gdy adres e-mail urządzenia odbiorczego to "user@sample_domain.com", a adres IPv4 to "192.168.123.45" Wprowadź "user@sample_domain.com" do pola tekstowego [Adres Serwera SMTP] i wprowadź "192.168.123.45" do pola tekstowego [Nazwa hosta lub adres IP].
Tryb Kompresji	Ustaw format kompresji używany dla przesyłanych obrazów.
Użyto opcji ustawienia jako domyślne	Ustaw adres jako domyślny.
FTP	
Adres FTP	Aby dodać nowy adres, wybierz opcję [Nowy adres] i wprowadź adres do pola [Nazwa hosta lub adres IP].
Numer Portu	Ustaw numer portu stosowany przez serwer FTP.
Typ Pliku*	Wybierz format pliku używany dla skanowanego obrazu. Czarno-białe: wybierz format kompresji stosowany na potrzeby zapisywania obrazów czarno-białych. Kolor/Skala szarości: wybierz format kompresji stosowany na potrzeby zapisywania obrazów kolorowych/w skali szarości. Jeśli oryginał zawiera głównie tekst w niewielu kolorach, wybierz opcję "Redukuj kolory", aby zeskanować z odpowiednimi ustawieniami i zredukować format pliku.
Katalog	Określ katalog na serwerze FTP, który będzie wykorzystywany na potrzeby transmisji.
Nazwa Użytkownika	Wprowadź nazwę użytkownika na serwerze FTP, który będzie wykorzystywany na potrzeby transmisji.
Hasło	Wprowadź hasło powiązane z wprowadzoną nazwą użytkownika.
Włącz SSL/TLS	Zastosuj SSL/TLS w celu szyfrowania danych przed transmisją.
Użyj tryb PASV	Wyślij dane do serwera FTP w trybie PASV.
Umożliwiaj wysyłanie pocztą hiperłącza do serwera FTP	W przypadku wysyłania danych na serwer FTP wyślij dane na adres e-mail określony w hiperłączu do serwera FTP.
Użyto opcji ustawienia jako domyślne	Ustaw adres jako domyślny.



Element	Opis
Komputer PC	
Pulpit jako lokalizacja docelowa	Aby dodać nowy adres, wybierz opcję [Nowy adres] i wprowadź adres do pola [Nazwa hosta lub adres IP].
Numer portu	Wprowadź port komputera docelowego.
Katalog roboczy	Określ katalog, do którego zostaną wysłane dane.
Typ Pliku*	Wybierz format pliku używany dla skanowanego obrazu. Czarno-białe: wybierz format kompresji stosowany na potrzeby zapisywania obrazów czarno-białych. Kolor/Skala szarości: wybierz format kompresji stosowany na potrzeby zapisywania obrazów kolorowych/w skali szarości. Jeśli oryginał zawiera głównie tekst w niewielu kolorach, wybierz opcję "Redukuj kolory", aby zeskanować z odpowiednimi ustawieniami i zredukować format pliku.
Nazwa Użytkownika	Wprowadź nazwę użytkownika na komputerze, który będzie wykorzystywany na potrzeby transmisji.
Hasło	Wprowadź hasło powiązane z wprowadzoną nazwą użytkownika.
Włącz SSL/TLS	Zastosuj SSL/TLS w celu szyfrowania danych przed transmisją.
Użyto opcji ustawienia jako domyślne	Ustaw adres jako domyślny.
Katalog Siec.	
Ścieżka folderu sieciowego	Aby zapisać nową ścieżkę, wybierz opcję [Nowy adres] i wprowadź ścieżkę do pola wprowadzania ścieżki.
Nazwa Użytkownika	Wprowadź nazwę użytkownika na komputerze, który będzie wykorzystywany na potrzeby transmisji.
Hasło	Wprowadź hasło powiązane z wprowadzoną nazwą użytkownika.
Typ Pliku*	Wybierz format pliku używany dla skanowanego obrazu. Czarno-białe: wybierz format kompresji stosowany na potrzeby zapisywania obrazów czarno-białych. Kolor/Skala szarości: wybierz format kompresji stosowany na potrzeby zapisywania obrazów kolorowych/w skali szarości. Jeśli oryginał zawiera głównie tekst w niewielu kolorach, wybierz opcję "Redukuj kolory", aby zeskanować z odpowiednimi ustawieniami i zredukować format pliku.
Zezwól na wysłanie pocztą e-mail odnośnika do folderu sieciowego	W przypadku wysyłania danych do folderu współużytkowanego wyślij dane na adres e-mail określony w hiperłączy do folderu współużytkowanego.
Użyto opcji ustawienia jako domyślne	Ustaw adres jako domyślny.

* W zależności od modelu i po zainstalowaniu urządzeń peryferyjnych możliwy jest wybór formatu PDF o wysokim stopniu kompresji. Jeśli włączono opcję [OCR], tekst na skanowanych dokumentach jest automatycznie rozpoznawany. W wypadku formatu PDF dane tekstowe są osadzone w pliku PDF. W wypadku formatu PDF, RTF, TXT(UTF-8), DOCX, XLSX lub PPTX rozpoznany tekst jest zapisywany we właściwym formacie.

Ustawienie kategorii

Można zmienić nazwę kategorii, aby ułatwić korzystanie z niej.

Usuń wcześniej wprowadzone znaki i wprowadź nową nazwę (do 127 znaków).

Fabryczne nazwy domyślne to nazwy od "Kategoria 1" do "Kategoria 32".



WPROWADZANIE ODBIORCÓW

WPROWADZANIE ODBIORCÓW

WYWOŁYWANIE ODBIORCY Z KSIĄŻKI ADRESOWEJ

W oknie książki adresowej wystarczy nacisnąć przycisk bezpośredniego wyboru rejestrowanego miejsca docelowego, aby wywołać odbiorcę.

W razie potrzeby można przypisać wiele miejsc docelowych do przycisku wyboru bezpośredniego. Naciśnięcie przycisku spowoduje wtedy wywołanie wszystkich przypisanych miejsc docelowych.

W oknie książki adresowej są wyświetlani wszyscy odbiorcy dostępni w poszczególnych trybach. Na każdym przycisku wyboru bezpośredniego widoczna jest nazwa odbiorcy oraz ikona informująca o jego trybie.

	Faks
	Skanowanie do E-mail
	Faks internetowy
	Serwer SMTP
	Skanowanie do FTP
	Skanowanie do folderu sieciowego
	Skanowanie do komputera
	Przycisk grupowy z wieloma odbiorcami

- Informacje na temat książki adresowej można znaleźć w części "[ZMIANA TRYBU \(strona 2-10\)](#)", "[KSIĄŻKA ADRESOWA \(strona 6-15\)](#)".
- Informacje na temat procedury zapisywania miejsc docelowych w książce adresowej dostępne są w sekcjach "[ZAPISYWANIE ADRESÓW ZA POMOCĄ BEZPOŚREDNIEGO WPROWADZANIA \(strona 6-20\)](#)", "[ZAPISYWANIE ADRESÓW ZA POMOCĄ GLOBALNEGO WYSZUKIWANIA ADRESU \(strona 6-21\)](#)" oraz "[ZAPISYWANIE GRUP \(strona 6-25\)](#)".

1

Naciśnij przycisk [Książka Adresowa].

W trybie łatwym

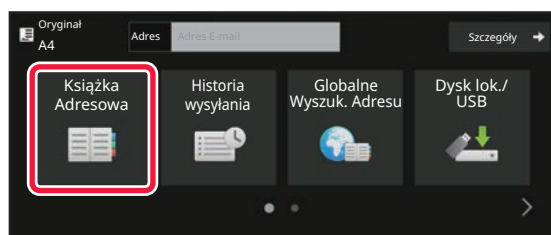

W trybie normalnym

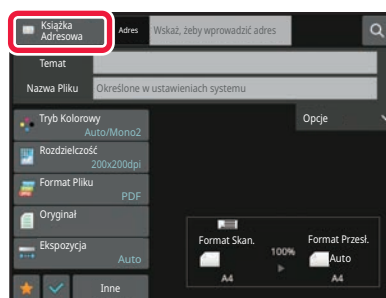



2

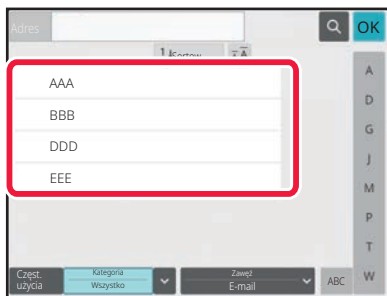

Naciśnij przycisk wyboru bezpośredniego kontaktu lub grupy z przypisanym odbiorcą.

- Możesz zawęzić zakres miejsc docelowych wyświetlanych na liście według kategorii, częstego użycia, indeksów i słów kluczowych. (W trybie normalnym można zawęzić według typu zadania).
- Naciśnięcie przycisku [Sortow.] pozwala na zmianę kolejności miejsc docelowych wyświetlanych na liście.
- Podczas dodawania miejsca docelowego naciśnij kolejny przycisk bezpośredniego wyboru.
- Jeśli wybierzesz lub określisz co najmniej dwóch odbiorców, łączna liczba adresów zostanie wyświetlona obok opcji adresu.
- Nawet jeśli wybierzesz tylko jednego odbiorcę, liczba adresów zostanie wyświetlona, gdy odbiorcą będzie kontakt lub grupa zawierająca wiele adresów.
- Więcej informacji znajduje się w części "[OKNO KSIĄŻKI ADRESOWEJ \(strona 6-16\)](#)".



- **Jeśli wybierzesz nieprawidłowego odbiorcę:**
Naciśnij przycisk ponownie, aby anulować wybór.

• Usunięcie wybranego odbiorcy:

Wybierz adres, który chcesz usunąć z książki adresowej, a następnie naciśnij przycisk [Usuń].



- Aby wybrać odbiorcę z rejestru transmisji, należy nacisnąć przycisk [Historia wysyłania].

[KORZYSTANIE Z REJESTRU TRANSMISJI W CELU PONOWNEGO WYSŁANIA \(strona 6-48\)](#)

- Aby sprawdzić wprowadzone miejsca docelowe, naciśnij przycisk [Przeglądaj adresy].

[WYŚWIETLANIE LISTY WYBRANYCH ODBIORCÓW \(strona 6-38\)](#)

- Odbiorcę transmisji można wybrać, naciskając zapisanego odbiorcę.
- Gdy w adresach znajduje się adres, do którego użycia nie masz uprawnień, zostanie wyświetlony komunikat po naciśnięciu przycisku [Start]. Aby wysłać wiadomość tylko pod uprawnione adresy, naciśnij przycisk [OK], a następnie przycisk [Wprow.do wysł.].

W trybie normalnym

- Naciśnij przycisk bezpośredniego wyboru, a następnie naciśnij opcję [Wyświetl zarejestrowane informacje] na panelu zadań, aby wyświetlić ekran ze szczegółowymi informacjami.

- Aby wywołać miejsce docelowe przy użyciu numeru wyszukiwania, należy nacisnąć opcję [Wywołaj wyszukiwanie numerów] na panelu zadań.

[KORZYSTANIE Z REJESTRU TRANSMISJI W CELU PONOWNEGO WYSŁANIA \(strona 6-48\)](#)

- Aby wywołać miejsce docelowe z globalnej książki adresowej, należy nacisnąć opcję [Globalne wyszukiwanie adresów] na panelu zadań.

[WYWOŁYWANIE ODBIORCÓW Z GLOBALNEJ KSIĄŻKI ADRESOWEJ \(strona 6-44\)](#)

- Aby pobrać odbiorcę z książki adresowej urządzenia mobilnego, naciśnij przycisk [Szukaj w mobilnej książce adresowej] na panelu zadań.



Aby umożliwić transmisję na adresy trybów innych niż bieżący tryb:

Usuń znak wyboru z opcji [Ustawienia Systemowe] → [Ustawienia Wysyłania Obrazów] → [Ustawienia Podstawowe] → [Ustawienia Warunków] → [Książka Adresowa Domyślne] → [Zastosuj tylko adresy trybów wysyłki] w "Ustawieniach (administrатора)".



MÓJ ADRES

Mój adres to adres e-mail użytkownika, który został zarejestrowany na liście użytkowników.

Mojego adresu można używać, jeśli w autoryzacji użytkownika włączono funkcję logowania poprzez login i hasło. Jest to przydatne w wypadku wysyłania do siebie zeskanowanego obrazu we wiadomości e-mail.

Przycisk [Znajdź mój adres] pojawia się na panelu zadań w trybie e-mail, umożliwiając bezpośrednio wyszukanie i wprowadzenie mojego adresu.

Gdy w trybie łatwego skanowania lub w trybie e-mail używasz książki adresowej, przycisk [Znajdź mój adres] jest wyświetlany na początku listy użytkowników, umożliwiając łatwy dostęp z poziomu książki adresowej.



- Funkcji Mój adres nie można używać w następujących wypadkach:
 - Gdy wyszukiwanie adresów z listy użytkowników zostało zablokowane w ustawieniach systemowych
 - Gdy autoryzacja użytkownika jest wyłączona lub odbywa się tylko na podstawie numeru użytkownika
 - Jeśli opcja [Używaj adresu e-mail użytkownika do logowania] jest wybrana w [Adres domyślny]
 - Gdy adres e-mail zalogowanego użytkownika nie został zarejestrowany
 - Po naciśnięciu przycisku [Następny Adres], gdy opcja [Pamiętaj, żeby nacisnąć przycisk następnego adresu (+) przed wybraniem następnego adresu.] jest włączona w Ustawieniach systemowych – [Ustawienia Wysyłania Obrazów] → [Ustawienia Podstawowe] → [Ustawienia Warunków]
 - Gdy opcja [Ustawienia S/MIME] → [Zablokuj wysyłanie do adresów, które nie mogą zostać zaszyfrowane.] jest włączona w ustawieniach zabezpieczeń
- [Znajdź mój adres] można zarejestrować na ekranie głównym. Jest to przydatne w wypadku częstego korzystania z funkcji Mój adres.



WYŚWIETLANIE LISTY WYBRANYCH ODBIORCÓW

Jeśli wybrano kilku odbiorców, można wyświetlić i sprawdzić ich listę. Istnieje również możliwość usunięcia odbiorcy z listy (anulowania wyboru odbiorcy).

1

Naciśnij przycisk [Przegląd adresu].

W trybie łatwym

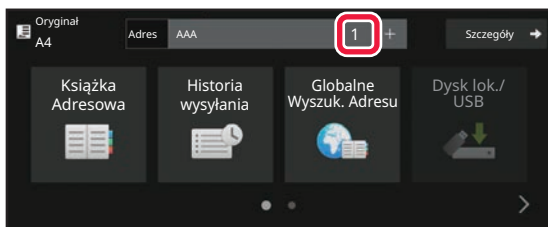

W trybie normalnym

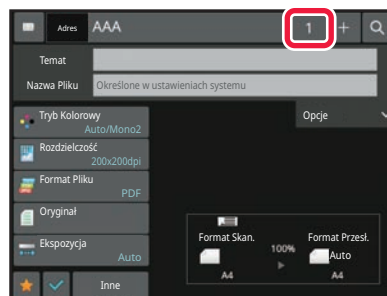
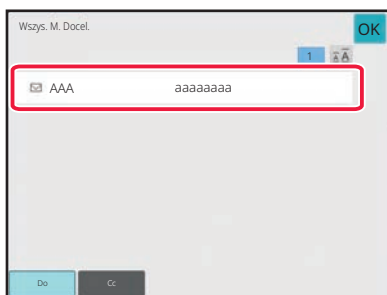
**2**

Potwierdź miejsce docelowe.

Po potwierdzeniu naciśnij przycisk **OK**.



Aby potwierdzić szczegółowe informacje, na przykład typ lub nazwę określonego odbiorcy, naciśnij przycisk bezpośredniego wyboru miejsca docelowego, a następnie naciśnij przycisk [Info.].

W trybie normalnym można zmienić typ dostawy (Do/Cc/Bcc). Naciśnij adres i na panelu zadań naciśnij opcję [Zmień na DO], [Zmień na DW] lub [Zmień na UDW].



Usuwanie określonych miejsc docelowych

W kroku 2 procedury "WYŚWIETLANIE LISTY WYBRANYCH ODBIORCÓW" wybierz miejsce docelowe i naciśnij przycisk [Usuń].

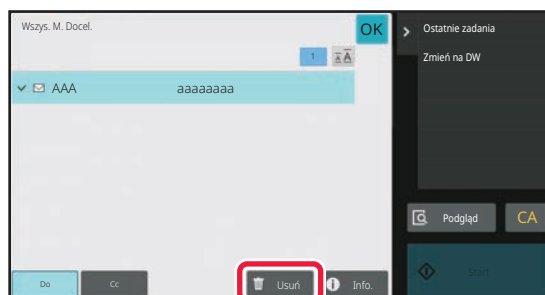

Jeśli oryginał został umieszczony na szybie dokumentu, a następnie naciśnięto przycisk [Start], nie można usunąć adresu podczas zmiany ustawień.



UŻYWANIE NUMERU WYSZUKIWANIA DO WYWOŁANIA ODBIORCY

Numer wyszukiwania może zostać użyty w celu określenia miejsca docelowego zapisanego w książce adresowej.

1

Naciśnij przycisk [Szczegóły], aby zmienić tryb na normalny.

[TRYB ŁATWY \(strona 6-8\)](#)

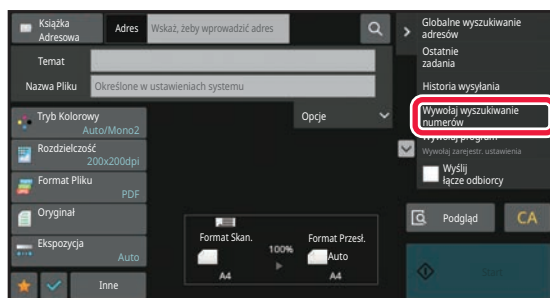
2

Naciśnij przycisk [Wywołaj wyszukiwanie numerów] na panelu sterowania.

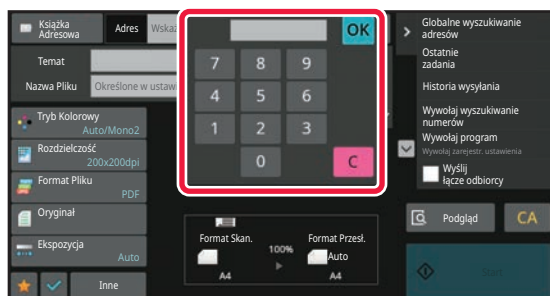
3

Wprowadź numer wyszukiwania (4 cyfry) za pomocą przycisków numerycznych, a następnie naciśnij opcję **OK**.

Po wprowadzeniu numeru wyszukiwania zapisany adres zostanie wywołany i określony jako odbiorca.



Jeśli wprowadzony zostanie nieprawidłowy numer wyszukiwania:

Naciśnij przycisk [C], aby skasować błędny numer i wprowadzić prawidłowy.



- Numer wyszukiwania jest zaprogramowany, gdy miejsce docelowe jest zapisywane w książce adresowej.
- Jeśli nie znasz numeru wyszukiwania, naciśnij opcję [Drukuj indywidualną listę] na panelu zadań, aby wydrukować i sprawdzić listę adresów.
- Podczas wprowadzania numerów wyszukiwania takich jak "0001" i "0011" można pominąć cyfrę "0". Na przykład, aby wprowadzić "0001", wprowadź "1" i naciśnij przycisk [OK].



RĘCZNE WPROWADZANIE ADRESU

1

W oknie podstawowym trybu naciśnij opcję [Pole Tekstowe].

W oknie podstawowym trybu faksu internetowego naciśnij [Pole Tekstowe], aby wyświetlić okno, w którym można wybrać typ adresu. Naciśnij przycisk [Internet-Faks] lub [Serwer SMTP].

W trybie łatwym można wprowadzać tylko adresy e-mail.

W trybie łatwym

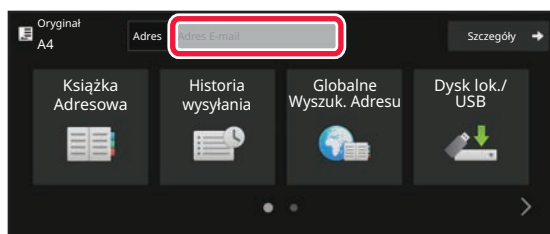

W trybie normalnym

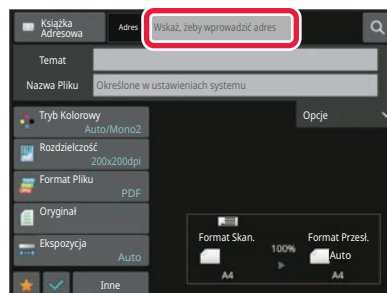

2



Wprowadź adres docelowy na wyświetlonej klawiaturze programowej.

- W trybie wprowadzania danych należy wybrać tryb odbiorcy i wprowadzić adres docelowy.
- W przypadku trybu skanowania do folderu sieciowego zostanie wyświetlone okno wprowadzania folderu sieciowego. Patrz "[OKREŚLANIE FOLDERU SIECIOWEGO \(strona 6-42\)](#)".
- Po wprowadzeniu adresu docelowego naciśnij przycisk [OK], aby zamknąć klawiaturę programową.



- Informacje o wprowadzaniu znaków można znaleźć w punkcie "[WPROWADZANIE ZNAKÓW \(strona 2-70\)](#)" części "Obsługa urządzenia".
- Można wybrać pole [Bcc] jeśli w obszarze [Ustawienia Wysłania Obrazów] jest włączona opcja [Ustawienia Skanowania] → [Ustaw. domyślne] → [Ustawienie Bcc] → [Wyłącz Bcc] → [Ustawienia Systemowe].
- Jeżeli chcesz, aby adres Bcc (UDW) był wyświetlany na ekranie statusu zadań lub w zakładce listy adresów, opcja [Ustawienia Wysłania Obrazów] → [Ustawienia Skanowania] → [Ustaw. domyślne] → [Ustawienie Bcc] → [Wyświetl Adres Bcc w Ekranie Statusu Zadania] powinna być włączona w menu [Ustawienia Systemowe].
- W trybie Internet-Faks ekran ustawienia żądania potwierdzenia transmisji zostanie wyświetlony, pod warunkiem że aktywna jest opcja [Ustawienia Systemowe] - [Ustawienia Wysłania Obrazów] → [Ustawienia faksu internetowego] → [Ustawienia Wysłania] → [Ust. Wł./Wył. Raportu O Doręczeniu W I-Fax]. Aby zażądać potwierdzenia, naciśnij przycisk [Ustaw]. Aby anulować, naciśnij przycisk [Anuluj]. (Jeśli używany jest Serwer SMTP, potwierdzenie transmisji nie jest dokonywane.)



OKREŚLANIE FOLDERU SIECIOWEGO

1



Naciśnij przycisk [Przełączaj] w oknie wprowadzania folderu sieciowego.

- Aby bezpośrednio wprowadzić nazwę folderu, naciśnij pole [Ścieżka Fold.]. Wyświetlona zostanie klawiatura ekranowa.
- Jeśli wymagane jest wprowadzenie nazwy użytkownika i hasła, zapytaj o nie administratora serwera, a następnie wpisz nazwę użytkownika i hasło.



- Informacje o wprowadzaniu znaków można znaleźć w punkcie "[WPROWADZANIE ZNAKÓW \(strona 2-70\)](#)" części "Obsługa urządzenia".
- Jeśli włączona jest inna funkcja autoryzacji użytkownika niż autoryzacja za pomocą numeru użytkownika, login użytkownika zostanie automatycznie wprowadzony w polu nazwy użytkownika.
- Jeśli nie ustawiono autoryzacji użytkownika i jako miejsce docelowe wybrano folder sieciowy, dla którego istnieją różne hasła dla każdego użytkownika, w momencie wysyłania pojawi się ekran do wprowadzenia nazwy użytkownika i hasła.
Wybierz i skonfiguruj opcję "Ustawienia (administratora)" → [Ustawienia systemowe] → [Kontrola systemu] → [Ustawienia zaawansowane].
- Wprowadź hasło o długości do 255 znaków jednobajtowych.

2

Naciśnij przycisk odpowiadający grupie roboczej, do której chcesz wejść.



- Można nacisnąć przycisk [Znajdź] i wprowadzić słowo kluczowe w celu znalezienia grupy roboczej, serwera lub folderu sieciowego.
- Istnieje możliwość wyświetlenia do 100 grup roboczych, 100 serwerów i 100 folderów sieciowych.
- Należy nacisnąć przycisk [Anuluj], aby powrócić do okna wyświetlonego w etapie 1.

3

Naciśnij przycisk serwera lub komputera, z którym chcesz się połączyć.

Jeśli pojawi się okno z poleceniem wprowadzenia nazwy użytkownika i hasła, sprawdź je u administratora serwera i wprowadź odpowiednią nazwę użytkownika i hasło.

4



Naciśnij przycisk folderu sieciowego.

Po wprowadzeniu ustawień naciśnij przycisk [OK]. Powrócisz do ekranu przedstawionego w kroku 1. Naciśnij przycisk [OK] ponownie, aby anulować miejsce docelowe.



USTAWIANIE PODFOLDERU JAKO MIEJSCA DOCELOWEGO

Jeśli jako miejsce docelowe ustawiony jest tylko jeden udostępniony folder, naciśnięcie przycisku [Wybierz podfolder] spowoduje zmianę miejsca docelowego na podfolder.



- Po zmianie miejsca docelowego na podfolder operacja wysyłania łączy w wiadomości e-mail nie zostanie przeprowadzona.
- Jeśli wybranym miejscem docelowym jest grupa, ta funkcja jest niedostępna.
- Jeśli dla funkcji kopiowania wybrano opcję [Wyślij i drukuj], ta funkcja jest niedostępna.
- Jeśli wyłączono opcję [Wyłącz wybór z książki adresowej] lub [Wyłącz bezpośrednie wprowadzanie] w "Ustawieniach (administratora)" → [Ustawienia systemowe] → [Kontrola urządzenia] → [Włącz/wyłącz ustawienia] → [Ustawienia wyłączenia transmisji], ta funkcja jest niedostępna.
- Jeśli wyłączono opcję [Ustawienia zatwierdzania dla wszystkich trybów], [Ustawienia zatwierdzania dla bezpośredniego wprowadzania] lub [Ustawienia zatwierdzania dla korzystania z lokalnej książki adresowej] w "Ustawieniach (administratora)" → [Ustawienia systemowe] → [Kontrola użytkownika] → [Grupa uprawniona], ta funkcja jest niedostępna.



WYWOŁYWANIE ODBIORCÓW Z GLOBALNEJ KSIĄŻKI ADRESOWEJ

Jeśli w "Ustawieniach (w wersji WWW)" został skonfigurowany serwer LDAP, można wyszukiwać adresy w globalnej książce adresowej i wywoływać je podczas korzystania z funkcji Skanowanie do E-mail lub faksu internetowego (poza adresami Serwera SMTP).

W trybie normalnym do książki adresowej można dodać adres pobrany poprzez wyszukiwanie. W urządzeniu nie można jednak zapisać adresów transmisji serwera FTP/komputera PC.

1

W trybie łatwym

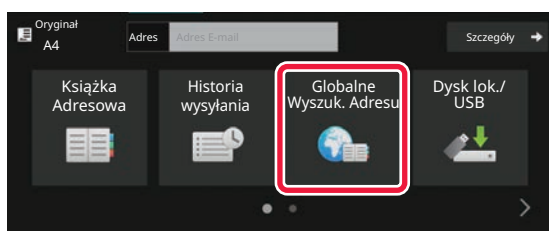

Naciśnij przycisk [Globalne Wyszuk. Adresu].

W trybie normalnym

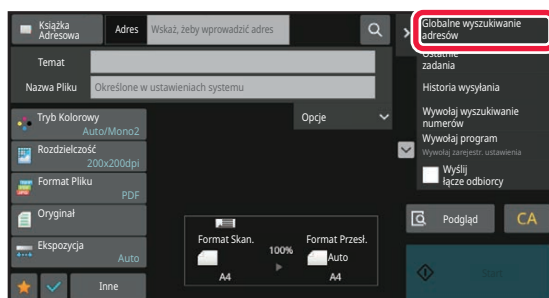

Na ekranie podstawowym lub ekranie książki adresowej naciśnij opcję [Globalne wyszukiwanie adresów] na panelu zadań.

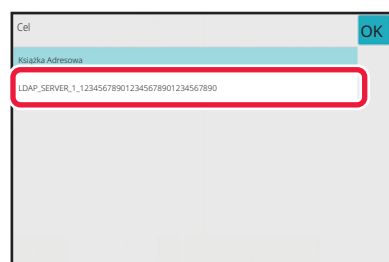
2

Naciśnij opcję [Miejsce docelowe] i naciśnij pole serwera LDAP, aby go użyć.

- Jeśli pojawi się okno autoryzacji dla serwera LDAP, wpisz swoją nazwę użytkownika i hasło.
- Jeśli został zapisany tylko jeden serwer LDAP, nie trzeba wykonywać punktu 2. W takiej sytuacji należy rozpocząć od punktu 3.



3



Naciśnij strzałkę  w obszarze [Pozyc.], a następnie wybierz element do wyszukania z pola [Nazwa] lub [Adres].



Sposób wyszukiwania

Wprowadź znaki do wyszukiwania (maksymalnie 64 znaki). System będzie wyszukiwał nazwy zaczynające się od wprowadzonych liter.

Podczas wyszukiwania można w następujący sposób używać gwiazdki *:

XXX* : nazwy zaczynające się od ciągu znaków "XXX"

*XXX : nazwy kończące się ciągiem znaków "XXX"

XXX : nazwy zawierające ciąg znaków "XXX"

AA*XX : nazwy zaczynające się od ciągu znaków "AA" i kończące ciągiem znaków "XX".

4

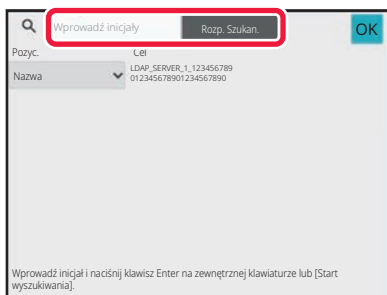

Wprowadź słowo kluczowe i naciśnij przycisk [Rozp. Szukan.].

Po naciśnięciu pola wprowadzania słowa kluczowego zostanie wyświetlona klawiatura programowa.

Wyniki wyszukiwania zostaną za chwilę wyświetlone.



• Jeśli nie znaleziono odbiorcy:

Naciśnij przycisk [Szukaj Znów], aby dodać więcej znaków wyszukiwania.

• Aby dodać kolejne miejsca docelowe.

Naciśnij przycisk miejsca docelowego.



Aby sprawdzić informacje na temat odbiorcy:

Naciśnij przycisk bezpośredniego wyboru miejsca docelowego, a następnie naciśnij przycisk [Info.]. Naciśnij przycisk , aby zamknąć okno z informacjami o adresie.

W trybie normalnym można wybrać adres i nacisnąć opcję [Nowy wpis w książce adresowej] w panelu zadań, aby dodać adres do książki adresowej. Jest to funkcja przydatna w przypadku, gdy miejsce docelowe zostało wprowadzone bezpośrednio.



WYWOŁYWANIE ODBIORCÓW Z MOBILNEJ KSIĄŻKI ADRESOWEJ

Jeśli urządzenie zostanie połączone z urządzeniem mobilnym przez sieć Bluetooth, można pobrać odbiorcę z mobilnej książki adresowej.

Uzyskać można odbiorców faksu i wiadomości e-mail.



- Wywołana książka adresowa nie jest zapisywana w urządzeniu.
- Maksymalna liczba adresów możliwa do zapisania w mobilnej książce adresowej wynosi 2000.
- Więcej informacji na temat obsługi urządzenia mobilnego można znaleźć w jego instrukcji obsługi lub plikach pomocy.



Aby skorzystać z tej funkcji

Włącz opcję "Ustawienia (administratora)" → [Ustawienia sieciowe] → [Ustawienia Bluetooth] → [Bluetooth], aby sparować urządzenie z urządzeniem mobilnym.

1

W trybie łatwym

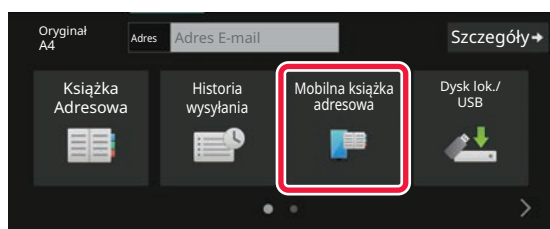

Naciśnij przycisk [Mobilna książka adresowa].

W trybie normalnym

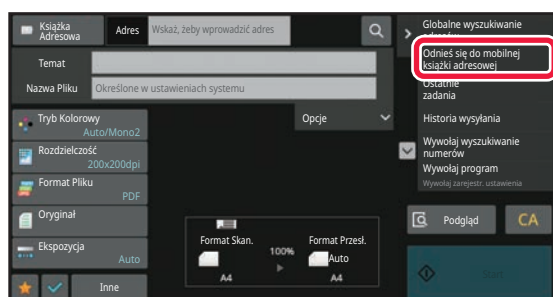

Na ekranie podstawowym lub ekranie książki adresowej naciśnij opcję [Odnies się do mobilnej książki adresowej] na panelu zadań.



2

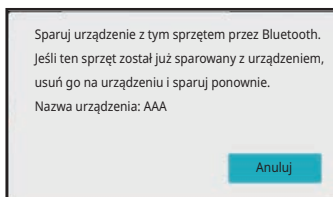

Wykonaj odpowiednie kroki na urządzeniu mobilnym, aby sparować je z urządzeniem.

Na ekranie wyświetli się nazwa urządzenia mobilnego.



W przypadku parowania z urządzeniem mobilnym, z którym urządzenie było już wcześniej sparowane, usuń informacje z pamięci urządzenia mobilnego.



Ustawianie nazwy urządzenia mobilnego w urządzeniu

Wybierz opcję "Ustawienia (administratora)" → [Ustawienia systemowe] → [Ustawienia sieciowe] → [Ustawienie nazwy sieciowej] → [Nazwa urządzenia].

Nazwa urządzenia może zawierać maksymalnie 7 znaków dwubajtowych lub maksymalnie 15 znaków jednobajtowych.

3

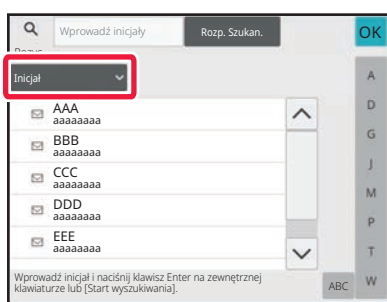

Dotknij (▼) w polu [Element] i wybierz element do wyszukania spośród [Inicjał], [Nazwa] lub [Adres].

4

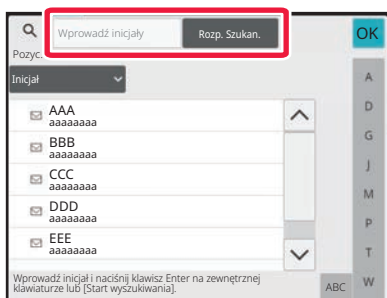

Wprowadź słowo kluczowe i naciśnij przycisk [Rozp. Szukan.].

Po naciśnięciu pola wprowadzania słowa kluczowego zostanie wyświetlona klawiatura programowa.

Wyniki wyszukiwania zostaną za chwilę wyświetlone.



- **Jeśli nie znaleziono odbiorcy:**

Naciśnij przycisk [Szukaj Znów], aby dodać więcej znaków wyszukiwania.

- **Aby dodać kolejne miejsca docelowe.**

Naciśnij przycisk miejsca docelowego.



KORZYSTANIE Z REJESTRU TRANSMISJI W CELU PONOWNEGO WYSŁANIA

Wybierz odbiorcę z rejestru transmisji i ponownie wyślij dane.

Urządzenie przechowuje w pamięci odbiorców ostatnich 50 operacji wysyłania w trybie skanowania do e-mail, faksu internetowego (w tym adresy Serwera SMTP) i/lub faksu standardowego. Można wybrać jednego z tych odbiorców w celu ponownego wysłania danych. Rejestr transmisji prezentuje również odbiorców transmisji z serwera FTP/komputera PC i folderu skanowania do folderu sieciowego.

W trybie normalnym adresy widoczne w dzienniku transmisji można również zapisać w książce adresowej. Jest to przydatne w przypadku zapisu adresu, który został ręcznie wprowadzony.



- Przy wybieraniu odbiorcy ponownej transmisji w oknie rejestru transmisji następuje też automatyczne wybranie trybu wybranego odbiorcy.
- Adresy następującego typu nie są przechowywane na potrzeby funkcji ponownego wysłania:
 - Przycisk wyboru bezpośredniego dla kontaktu lub grupy, dla której zapisano wiele miejsc docelowych.
 - Grupy miejsc docelowych
 - Odbiorcy funkcji rozsyłania
- Nazwa użytkownika i hasło nie są zapisywane ze względów bezpieczeństwa. Jeśli pojawi się okno do ich wprowadzenia, należy ponownie wprowadzić odpowiednie informacje.

1

W trybie łatwym

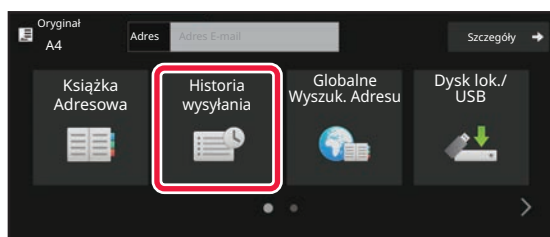

Naciśnij przycisk [Historia wysyłania]

W trybie normalnym

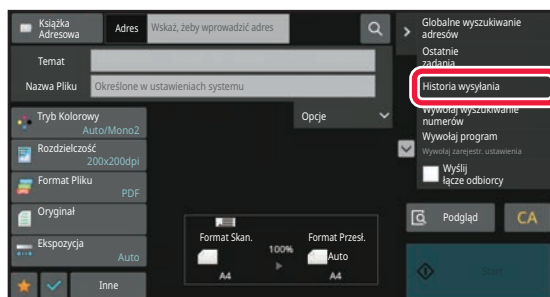

Na ekranie podstawowym lub ekranie książki adresowej naciśnij opcję [Historia wysyłania] na panelu zadań.



2

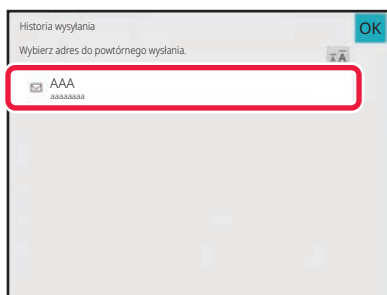

Naciśnij przycisk odpowiadający miejscu docelowemu dla operacji ponownego wysłania.

Widocznych jest 50 ostatnich adresów używanych podczas wysyłania.

Jeśli pojawi się okno do wprowadzenia nazwy użytkownika i hasła, należy wprowadzić odpowiednie informacje.



Aby anulować ustawienie ponownego wysłania:

Naciśnij wyróżniony przycisk.



W trybie normalnym można wybrać adres i nacisnąć opcję [Nowy wpis w książce adresowej] w panelu zadań, aby dodać adres do książki adresowej. Jest to funkcja przydatna w przypadku, gdy miejsce docelowe zostało wprowadzone bezpośrednio.



WYSYŁANIE DO MIEJSCA DOCELOWEGO SAMEGO ŁĄCZA URL DO ZESKANOWANEGO PLIKU

W przypadku korzystania z funkcji skanowania do e-mail niektóre oryginały i/lub ustawienia skanowania mogą powodować znaczne powiększenie pliku.

Jeśli plik jest duży, istnieje ryzyko, że serwer poczty e-mail odrzuci plik i nie zostanie on wysłany.

Opisywana funkcja zapisuje zeskanowany plik na dysku lokalnym urządzenia i wysyła do odbiorcy e-mail z samym łączem do pliku.

Funkcja ta pomaga zmniejszyć obciążenie serwera poczty e-mail i zapobiega problemom z dostarczeniem zeskanowanych plików przez serwer poczty.

Po odebraniu wiadomości e-mail odbiorca może użyć podanego w niej łącza URL w celu pobrania zeskanowanego pliku.

Gdy zeskanowany plik jest zbyt duży

Skanowanie do E-mail

Zeskanowany plik

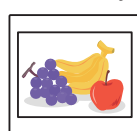

Wysyłanie pliku jako załącznika wiadomości e-mail

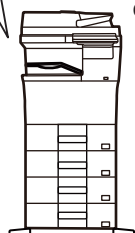

Załącznik jest zbyt duży i serwer poczty e-mail odrzuca wiadomość

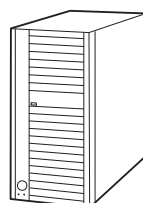

Wysyłanie nieudane



Miejsce docelowe

Serwer poczty e-mail

Wysyłanie samego adresu URL do odbiorcy

Zeskanowany plik

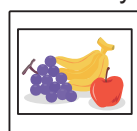

Zapisywanie na dysku lokalnym urządzenia

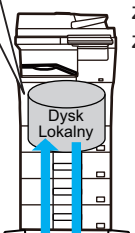

Wysyłanie wiadomości e-mail z łączem URL do lokalizacji zapisanego pliku

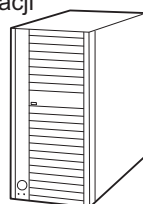

E-mail dociera do miejsca docelowego



Miejsce docelowe

Serwer poczty e-mail



Odbiorca używa łącza URL podanego w wiadomości e-mail w celu pobrania zeskanowanego pliku



Wysyłanie samego adresu URL do odbiorcy

Korzystanie z trybu prostego

Jeśli funkcja [Włącz funkcję wysyłania łącza docelowego jako domyślną] jest włączona w ustawieniach (administratora), zeskanowane dane są zapisywane na dysku lokalnym urządzenia, a łącze URL jest wysyłane do odbiorcy wiadomości e-mail. Jeśli funkcja ta jest wyłączona, zeskanowane dane są wysyłane normalnie poprzez funkcję Skanowanie do E-mail. Funkcji nie można włączyć/wyłączyć na ekranie w trybie prostym.

W trybie normalnym

Na panelu sterowania ekranu głównej funkcji Skanowanie do E-mail pojawi się [Wyślij łącze odbiorcy]. Możesz użyć tej funkcji, zaznaczając to pole .

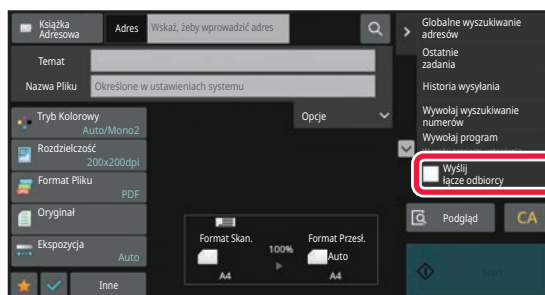

Liczba wygenerowanych łączy URL

Generowane jest jedno łącze URL dla każdego pliku.

Korzystanie z funkcji [Jedna strona na plik]

Kilka zeskanowanych plików jest tworzonych i zapisywanych jednocześnie. Łącze URL jest generowane dla każdego pliku i wysyłane do odbiorcy.

Korzystanie z funkcji [Zaprogramowane]

Pliki są tworzone i zapisywane w formacie zależnym od odbiorcy. Łącze URL jest generowane dla każdego pliku. Łącze URL do pliku zostanie wysłane do każdego odbiorcy w formacie odpowiednim dla danego odbiorcy.



- Aby skorzystać z tej funkcji, opcja [Wyślij ustawienia łącza docelowego] musi być włączona w ustawieniach systemowych (administratora).
- Funkcji tej nie można używać w połączeniu z funkcją transmisji metadanych lub ponownego wysyłania z wykorzystaniem funkcji przechowywania dokumentów.
- Jeśli wybranym miejscem docelowym jest podfolder, ta funkcja jest niedostępna.
- Zeskanowane pliki są zapisywane w standardowym folderze.
- Zeskanowanych plików nie można przeglądać bez ich wcześniejszego pobrania.
- Zeskanowanych plików nie można ręcznie usuwać. Są one przechowywane przez pewien okres, który można wybrać w ustawieniach systemowych. Jeśli jednak wykonane zostanie kasowanie całej pamięci, inicjalizacja danych prywatnych/danych urządzenia lub po wejściu do zaawansowanych ustawień bezpieczeństwa, skanowane pliki zostaną usunięte.
- Jeśli wszystkimi miejscami docelowymi w przypadku transmisji rozsyłania są adresy e-mail, łącze URL zostanie wysłane do wszystkich miejsc docelowych.
Jeśli format zapisanego skanu jest taki sam dla wszystkich miejsc docelowych, wysyłane jest to samo łącze URL. Jeśli formaty pliku są różne dla różnych miejsc docelowych, wysyłane są oddzielne łącza URL.
- Jeśli transmisja obejmuje odbiorców różnych zadań (Skanowanie do FTP, Skanowanie do komputera itp.), na adresy e-mail odbiorców wysyłane jest samo łącze URL, a zeskanowany plik jest wysyłany bezpośrednio do odbiorców w przypadku innych zadań.
- Gdy w ustawieniach systemowych (administratora) włączona jest [Funkcja Administrowania Dokumentami], do administratora wysyłany jest bezpośrednio zeskanowany plik, nie łącze URL.
- Nawet jeśli [Wyślij ustawienia łącza docelowego] są wyłączone w ustawieniach systemowych (administratora), łącze URL można wygenerować i plik można pobrać przez cały okres przechowywania zapisanego pliku.
- Zeskanowany plik zostanie zapisany nawet w przypadku przekroczenia ustawionego limitu wysyłania danych w ustawieniach systemowych (administratora). Zeskanowany plik zostanie zapisany jako pojedynczy plik nawet w przypadku włączenia w ustawieniach systemowych (administratora) opcji [Jeśli dane do wysłania przekraczają maksymalny rozmiar, zostaną wysłane w kilku plikach.] i przekroczenia ustawionego limitu.
Jeśli transmisja rozsyłania obejmuje inne zadanie niż Skanowanie do E-mail, a zeskanowany plik przekracza [Maksymalny rozmiar danych do wysłania (FTP/pulpit/folder sieciowy)], transmisja nie będzie możliwa.



- **Aby skorzystać z tej funkcji**
Skonfiguruj w "Ustawieniach (administratora)" → [Ustawienia systemu] → [Ustawienia wysyłania obrazów] → [Ustawienia skanowania] → [Ustawienia warunków] → [Ustawienia łącza lokalizacja docelowej].
- **Aby zawsze korzystać z tej funkcji w trybie prostym**
Skonfiguruj w "Ustawieniach (administratora)" → [Ustawienia systemu] → [Ustawienia wysyłania obrazów] → [Ustawienia skanowania] → [Ustawienia warunków] → [Ustaw łącza lokalizacji docelowej jako domyślne].
Gdy funkcja ta jest włączona, a wiadomość e-mail jest wysyłana w trybie normalnym, pole [Łącze lokalizacji docelowej] na panelu zadań jest zawsze zaznaczone .
- **Okres przechowywania zeskanowanych plików w przypadku korzystania z tej funkcji**
Skonfiguruj w "Ustawieniach (administratora)" → [Ustawienia systemu] → [Ustawienia wysyłania obrazów] → [Ustawienia skanowania] → [Ustawienia warunków] → [Okres przechowywania pliku].
- **Zabezpieczenie łącza URL przez SSL/TLS**
Skonfiguruj w "Ustawieniach (administratora)" → [Ustawienia systemu] → [Ustawienia wysyłania obrazów] → [Ustawienia skanowania] → [Ustawienia warunków] → [Włącz SSL/TLS].



PRZESYŁANIE OBRAZU

PRZESYŁANIE OBRAZU

WYSYŁANIE OBRAZU W TRYBIE SKANOWANIA

Można wysłać obraz w trybie skanowania (funkcja Skanowanie do E-mail, Skanowanie do FTP, Skanowanie do komputera lub Skanowanie do folderu sieciowego).



- Jeśli podczas skanowania oryginałów pamięć zostanie zapełniona, pojawi się odpowiedni komunikat i skanowanie zostanie zatrzymane.
- Przeprowadzając operację Skanowania do E-mail, należy zwrócić uwagę, aby nie wysłać zbyt dużego pliku. Szczególnie duży rozmiar mogą mieć pliki zawierające wielostronicowe dokumenty. W przypadku wysyłania plików wielostronicowych lub innych dużych plików konieczne może być zmniejszenie liczby skanowanych stron lub zmniejszenie formatu wysyłania.

1

Ułóż oryginał.





Ułóż oryginał na tacy automatycznego podajnika dokumentów lub na szybie dokumentów.

[AUTOMATYCZNY PODAJNIK DOKUMENTÓW \(ADF\) \(strona 1-26\)](#)

[SZYBA DOKUMENTÓW \(strona 1-29\)](#)

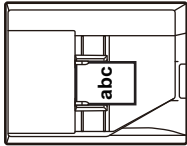

Oryginały należy układać zgodnie z orientacją pokazaną poniżej.

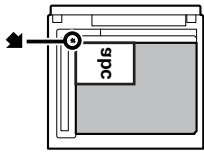
Oryginały	Podajnik dokumentów	Szyba dokumentów
<p>Orientacja pionowa*</p>  <p>Orientacja pozioma*</p> 	<p>Ułóż oryginał stroną zadrukowaną do góry.</p> 	<p>Ułóż oryginał stroną zadrukowaną w dół i wyrównaj z końcówką znaku  w lewym górnym narożniku skali szyby dokumentów.</p> 

*Aby wysłać mieszane oryginały w formatach A4 (8-1/2" x 11") i A5 (5-1/2" x 8-1/2"), umieść dokument A5 (5-1/2" x 8-1/2") pionowo, wówczas jego szerokość będzie taka sama jak przy formacie A4.



2

Określ miejsce docelowe.

- [WYWOŁYWANIE ODBIORCY Z KSIĄŻKI ADRESOWEJ \(strona 6-35\)](#)
- [WYŚWIETLANIE LISTY WYBRANYCH ODBIORCÓW \(strona 6-38\)](#)
- [UŻYWANIE NUMERU WYSZUKIWANIA DO WYWOŁANIA ODBIORCY \(strona 6-40\)](#)
- [RĘCZNE WPROWADZANIE ADRESU \(strona 6-41\)](#)
- [OKREŚLANIE FOLDERU SIECIOWEGO \(strona 6-42\)](#)
- [WYWOŁYWANIE ODBIORCÓW Z GLOBALNEJ KSIĄŻKI ADRESOWEJ \(strona 6-44\)](#)
- [WYWOŁYWANIE ODBIORCÓW Z MOBILNEJ KSIĄŻKI ADRESOWEJ \(strona 6-46\)](#)
- [KORZYSTANIE Z REJESTRU TRANSMISJI W CELU PONOWNEGO WYSŁANIA \(strona 6-48\)](#)

Ikona na przycisku określa typ transmisji ustawiony dla danego odbiorcy.

- Skanowanie do E-mail
- Skanowanie do FTP
- Skanowanie do folderu sieciowego
- Skanowanie do komputera



- Jeśli po naciśnięciu przycisku wyboru bezpośredniego okno zostanie zmienione bez naciskania **+**, odbiorca odpowiadający wybranemu przyciskowi zostanie wybrany automatycznie.
- Przeprowadzając operację Skanowanie do E-mail, można również wysłać kopie Cc lub Bcc do innych odbiorców. Naciśnij przycisk [Przegląd adresu], aby wybrać miejsca docelowe.
[WYŚWIETLANIE LISTY WYBRANYCH ODBIORCÓW \(strona 6-38\)](#)
- Istnieje możliwość wybrania wielu odbiorców.
- Aby zmienić opcje [Temat], [Nazwa Pliku], [Odpowiedz-Do] lub [Tekst Podstaw.] w trybie normalnym, naciśnij odpowiednie pole lub naciśnij przycisk [Opcje].
[ZMIANA TEMATU, NAZWY PLIKU, ADRESU ZWROTNEGO I TREŚCI WIADOMOŚCI PRZY WYSYŁANIU DOKUMENTU \(strona 6-56\)](#)

3

Naciśnij przycisk [Oryginał].

4

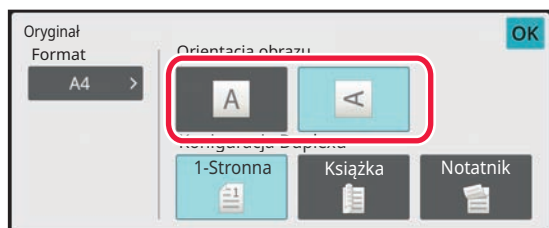
**Naciśnij przycisk odpowiedniej orientacji.**

Ustaw orientację oryginału ułożonego w etapie 1. Po wprowadzeniu ustawień naciśnij **OK**.



- Można zmienić ustawienia ekspozycji, rozdzielczości, formatu pliku, trybu kolorowego i inne ustawienia.
[AUTOMATYCZNE SKANOWANIE OBU STRON ORYGINAŁU \(2-STRONNY ORYGINAŁ\) \(strona 6-73\)](#)
[FORMAT SKANU I FORMAT PRZESYŁANIA \(POWIĘKSZANIE/POMNIEJSZANIE\) \(strona 6-74\)](#)
[ZMIANA EKSPOZYCJI I TYPU OBRAZU ORYGINAŁU \(strona 6-86\)](#)
[ZMIANA ROZDZIELCZOŚCI \(strona 6-88\)](#)
[ZMIANA FORMATU W TRYBIE SKANOWANIA LUB WPROWADZANIA DANYCH \(strona 6-89\)](#)
[ZMIANA TRYBU KOLOROWEGO \(strona 6-95\)](#)
- Naciśnięcie przycisku [Inne] umożliwia konfigurację różnych funkcji, na przykład zbiorczego wysyłania dwóch stron oryginału na jednej stronie lub oryginałów zawierających strony w różnych formatach.



5

Naciśnij przycisk [Cz.-b. Start] lub [Kolor Start], aby rozpocząć skanowanie oryginału.

- Jeśli oryginał został włożony do podajnika, po zakończeniu skanowania wyemitowany zostanie sygnał dźwiękowy i wysyłanie rozpocznie się automatycznie.
- Jeśli oryginał jest ułożony na szybie dokumentów, na ekranie dotykowym pojawi się przycisk [Koniec]. Jeśli oryginał obejmuje tylko jedną stronę, przejdź do kroku 7. Aby zeskanować więcej stron, przejdź do kroku 6.



- Można nacisnąć przycisk [Podgląd], aby wyświetlić podgląd obrazu przed wysłaniem obrazu. Więcej informacji znajduje się w części "[SPRAWDZANIE OBRAZU DO WYSŁANIA \(strona 6-97\)](#)".
- Jeśli ustawiono format pliku [PDF/Szyfr.], [PDF/Szyfr./Redukuj kolory], [PDF/Szyfr./Komp.] lub [PDF/Szyfr./Komp./Najwyż.], wówczas po naciśnięciu przycisku [Cz.-b. Start] lub [Kolor Start] pojawi się monit o wprowadzenie hasła.
- Należy nacisnąć pole wprowadzania hasła, aby otworzyć ekran klawiatury, wprowadzić hasło (maks. 32 znaki), a następnie nacisnąć kolejno przyciski [OK] i [Wyślij]. Aby otworzyć zaszyfrowany plik PDF, odbiorca będzie musiał podać hasło wprowadzone w tym miejscu.
- Aby anulować tryb wysyłania zaszyfrowanego pliku PDF, należy nacisnąć przycisk [Anuluj]. Pojawi się okno ustawień formatu pliku. Należy wybrać inny typ pliku i nacisnąć przycisk [Cz.-b. Start] lub [Kolor Start], aby rozpocząć wysyłanie.

6

Jeśli oryginał został ułożony na szybie dokumentów, należy zastąpić go następnym oryginałem i nacisnąć przycisk [Cz.-b. Start] lub [Kolor Start].

Powtarzaj ten punkt, dopóki nie zostaną zeskanowane wszystkie oryginały.

7

Naciśnij przycisk [Koniec].

Wyemitowany zostanie sygnał dźwiękowy informujący o zakończeniu operacji.



- Jeśli w ciągu jednej minuty od pojawienia się komunikatu potwierdzającego nie zostanie wykonana żadna czynność, skanowanie zakończy się automatycznie i operacja wysyłania zostanie zaprogramowana.
- Należy nacisnąć przycisk [Zmień ustaw.], aby zmienić ekspozycję, rozdzielczość, format skanowania i format przesyłania poszczególnych stron oryginału. Jeśli jednak w obszarze Inne wybrano opcję "Card Shot", podczas skanowania parzystej strony oryginału można zmienić tylko ekspozycję.
- Po dołączeniu odbiorców faksu internetowego i skanowania do wiadomości e-mail szerokość wysyłania w tych funkcjach będzie taka sama, jak szerokość wysyłania faksu.



- **Aby zmienić czas do momentu automatycznego przesyłania:**
Wybierz "Ustawienia (administratora)" → [Ustawienia Systemowe] → [Ustawienia Wysyłania Obrazów] → [Ustawienia Podstawowe] → [Ustawienia Warunków] → [Czas automatycznego uruchomienia zadania podczas skanowania].
- **Aby ustawić dźwięk po zakończeniu skanowania:**
W "Ustawieniach (administratora)" wybierz [Ustawienia Systemowe] → [Ustawienia dźwięku] → [Ustawienie sygnalizacji dźwiękowej (wspólne)] → [Dźwięk po zakończeniu skanowania (wysyłanie obrazu)].



ZMIANA TEMATU, NAZWY PLIKU, ADRESU ZWROTNEGO I TREŚCI WIADOMOŚCI PRZY WYSYŁANIU DOKUMENTU

Przystępując do wysyłania zeskanowanego dokumentu można zmienić temat, nazwę pliku, adres zwrotny i treść wiadomości. W razie potrzeby można bezpośrednio wprowadzić tekst.



- Podczas przeprowadzania operacji Skanowanie do FTP, Skanowanie do komputera lub Skanowanie do foldera sieciowego można zmieniać tylko nazwę pliku.
- Jeśli temat wiadomości i nazwa pliku nie zostaną zmienione, stosowane są ustawienia skonfigurowane w obszarze [Ustawienia Systemowe] → [Ustawienia Wysyłania Obrazów] → [Ustawienia Skanowania] → [Ustawienia Nazwy Tematu], [Ustawienia Nazwy Pliku], i [Ustawienia Tekstu Wiadomości] w "Ustawieniach (administratora)".
- Jeśli adres dla odpowiedzi nie zostanie zmieniony, stosowane są ustawienia skonfigurowane w obszarze [Ustawienia Systemowe] → [Ustawienia Wysyłania Obrazów] → [Ustawienia Skanowania] → [Ustawienia Warunków] → [Ustawienie domyślnego adresu odpowiedzi] w "Ustawieniach (administratora)".
W przeciwnym razie używany jest adres odpowiedzi ustawiony w opcji [Ustawienia Sieci] → [Konfiguracja usług] → [SMTP] → [Adres Nadawcy] w "Ustawieniach". (Wymagane są uprawnienia administracyjne).
- Aby skonfigurować propozycje tematu, nazwy pliku i tekstu podstawowego, w "Ustawieniach (administratora)" należy wybrać opcje [Ustawienia Systemowe] → [Ustawienia Wysyłania Obrazów] → [Ustawienia Skanowania].
- Informacje o wprowadzaniu znaków można znaleźć w punkcie "[WPROWADZANIE ZNAKÓW \(strona 2-70\)](#)" części "Obsługa urządzenia".

1

Naciśnij przycisk [Szczegóły], aby zmienić tryb na normalny.

[TRYB ŁATWY \(strona 6-8\)](#)

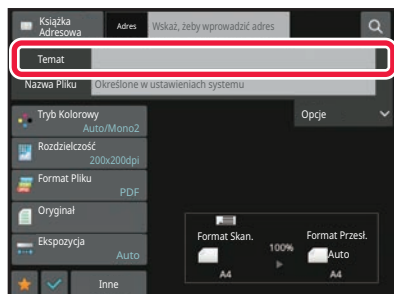
2

Aby zmienić temat, naciśnij pole wprowadzania [Temat].

3

Naciśnij przycisk tekstu ustawionego.

Po wprowadzeniu ustawień naciśnij **OK**.



Aby anulować wybór tematu:
Naciśnij przycisk [Wyczyść].



Aby bezpośrednio wprowadzić tekst, należy nacisnąć przycisk [Bezpośr. Wpr.], aby otworzyć klawiaturę programową. Należy wprowadzić tekst i nacisnąć przycisk [OK].



4

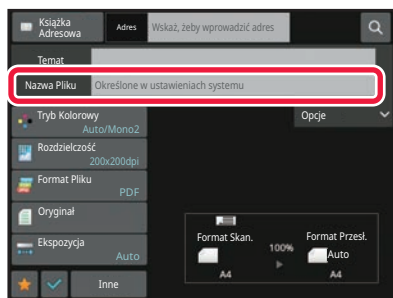

Aby zmienić nazwę pliku, naciśnij pole wprowadzania [Nazwa Pliku].

Po wprowadzeniu ustawień naciśnij **OK**.

- Wybierz z listy przycisk z nazwą pliku.
- Aby wprowadzić bezpośrednio nazwę pliku, naciśnij przycisk [Bezpośr. Wpr.].
- W nazwie pliku zostanie wyświetlony monit. Monit zależy od ustawień.

Jeśli ustawienia nie są zmieniane, zostanie wyświetlony komunikat "Według Ustawień Systemu".

- W [Ustawienie OCR] jeśli funkcja [Auto. twor. nazwy pliku] jest włączona, "Auto. twor. nazwy pliku" będzie wyświetlana. (W modelach BP-C533WR wymagany jest zestaw rozszerzenia OCR.)



Jeśli podczas skanowania do folderu "shared" ustawisz nazwę pliku taką samą, jak nazwa istniejąca w folderze "shared", nazwa pliku zostanie zmieniona, aby uniemożliwić nadpisanie istniejącego pliku.

5

Naciśnij przycisk [Opcje].

6

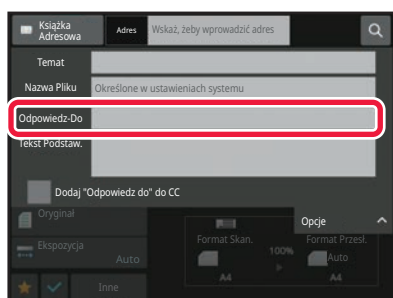

Aby zmienić adres dla odpowiedzi, naciśnij pole wprowadzania [Odpowiedz-Do].



Jeśli włączona jest funkcja autoryzacji użytkownika, w tym polu zostaną wprowadzone dane bieżącego użytkownika i nie będzie można ich zmienić.

7

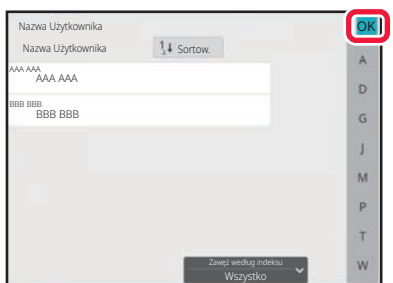

Naciśnij przycisk, który zostanie użyty dla adresu dla odpowiedzi.

Po wprowadzeniu ustawień naciśnij **OK**.

- Adresy z listy użytkowników można wybierać w identyczny sposób, jak w wypadku wyboru adresu zwrotnego. Można również nacisnąć przycisk [Globalne wyszukiwanie adresów] na panelu zadań, aby określić użytkownika zapisanego w globalnej książce adresowej w taki sam sposób, jak w przypadku wyboru adresu zwrotnego.
- Naciśnięcie przycisku [Bezpośr. Wpr.] na panelu zadań umożliwi bezpośrednie wprowadzenie adresu e-mail.
- Zaznaczenie pola wyboru [Dodaj "Odpowiedz do" do CC] () spowoduje dodanie adresu "odpowiedz do" do pola adresu "do wiadomości" (CC).



8

Aby zmienić tekst podstawowy, naciśnij pole wprowadzania [Tekst Podstaw.].

9



Wprowadź tekst podstawowy.

Po wprowadzeniu ustawień naciśnij **OK**.

- Aby wybrać treść wiadomości ustalonej wcześniej w trybie ustawień (wersja WWW), naciśnij przycisk [Wyb. Ust. Wst.].
- Aby bezpośrednio wprowadzić treść wiadomości, należy nacisnąć przycisk [Edytuj].



Aby wyczyścić wprowadzony tekst:

Naciśnij przycisk [Wyczyść wszys.]. Po naciśnięciu tego przycisku cały tekst wiadomości zostanie skasowany; nie tylko zaznaczony wiersz.



- Należy wprowadzić co najwyżej 1800 znaków. (Znak końca linii jest traktowany jako jeden znak.)
- Aby edytować wybraną linię, należy nacisnąć przycisk [Edytuj]. Pojawi się klawiatura programowa z wprowadzonym wybranym tekstem.



WYSYŁANIE FAKSU W TRYBIE FAKSU INTERNETOWEGO

Przesyła faks w trybie faksu internetowego. Procedury tej można użyć również do transmisji przez Serwer SMTP.



- Jeśli podczas skanowania oryginałów pamięć zostanie zapełniona, pojawi się odpowiedni komunikat i skanowanie zostanie zatrzymane.
- Po zeskanowaniu wszystkich oryginałów komunikat "Praca została zapisana." zostanie wyświetlony razem z numerem kontrolnym zadania. Numer ten umożliwia w razie potrzeby odnalezienie zadania w raporcie transakcji lub w raporcie funkcji wysyłania obrazów.
Jeśli zadanie jest zadaniem transmisji rozsyłania, numer ten będzie również widoczny na przycisku zadania w oknie statusu zadań. Dlatego zaleca się zapisanie go, aby można było łatwo sprawdzić wynik operacji.
- Rejestracja Stopki w Poczcie: Ustawiony tekst jest automatycznie dołączany na końcu tekstu wiadomości e-mail. Jest to przydatna funkcja, gdy zachodzi potrzeba dodania określonego tekstu, takiej jak informacje na temat polityki bezpieczeństwa w firmie. Aby wprowadzić dołączany tekst, należy w "Ustawieniach (administratora)" wybrać kolejno opcje [Ustawienia Systemowe] → [Ustawienia Wysyłania Obrazów] → [Ustawienia Skanowania] → [Ustawienia Tekstu Wiadomości] → [Rejestracja Stopki w Poczcie].
Należy wprowadzić maksymalnie 900 znaków. (Dołączany tekst nie wchodzi w skład maksymalnej liczby znaków, które można wprowadzić w wiadomości e-mail).
Aby określić, czy dołączać tekst, w "Ustawieniach" należy wybrać kolejno opcje [Ustawienia Systemowe] → [Ustawienia Wysyłania Obrazów] → [Ustawienia Skanowania] → [Ustawienia Tekstu Wiadomości] → [Dodaj Automatycznie Stopkę do Tekstu Wiadomości Poczty].



Jeśli skonfigurowano adres domyślny przy użyciu opcji "Ustawienia" → [Ustawienia Systemowe] → [Ustawienia Wysyłania Obrazów] → [Ustawienia Skanowania] → [Adres domyślny] → [Ustawienie Adresu Domyślnego], nie można zmieniać trybu ani dodawać bądź zmieniać odbiorcy.
Aby przełączyć urządzenie do trybu faksu internetowego, należy nacisnąć przycisk [Anuluj] na panelu dotykowym, a następnie przeprowadzić transmisję.

1

Ułóż oryginał.

Ułóż oryginał na tacy automatycznego podajnika dokumentów lub na szybie dokumentów.
[AUTOMATYCZNY PODAJNIK DOKUMENTÓW \(ADF\) \(strona 1-26\)](#)
[SZYBA DOKUMENTÓW \(strona 1-29\)](#)



Obracanie przy wysłaniu

Format oryginału A5 (5-1/2" x 8-1/2") lub B5 w orientacji poziomej zostanie obrócony o 90 stopni i wysłany jako obraz w formacie A5 (5-1/2" x 8-1/2") lub B5 w orientacji pionowej.

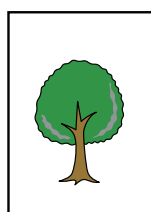

Oryginał umieszczony w orientacji poziomej

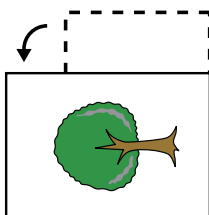

Obrót do orientacji pionowej

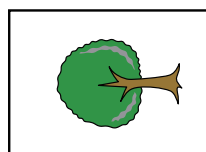

Obraz przesyłany w orientacji pionowej.

2

Naciśnij wskaźnik trybu, aby przełączyć na początkowy ekran trybu Internet-Faks.

[WYBÓR TRYBU SKANERA SIECIOWEGO \(strona 6-10\)](#)



3

Określ miejsce docelowe.

[WYWOŁYWANIE ODBIORCY Z KSIĄŻKI ADRESOWEJ \(strona 6-35\)](#)

[WYŚWIETLANIE LISTY WYBRANYCH ODBIORCÓW \(strona 6-38\)](#)

[UŻYWANIE NUMERU WYSZUKIWANIA DO WYWOŁANIA ODBIORCY \(strona 6-40\)](#)

[RĘCZNE WPROWADZANIE ADRESU \(strona 6-41\)](#)

[OKREŚLANIE FOLDERU SIECIOWEGO \(strona 6-42\)](#)

[WYWOŁYWANIE ODBIORCÓW Z GLOBALNEJ KSIĄŻKI ADRESOWEJ \(strona 6-44\)](#)

[WYWOŁYWANIE ODBIORCÓW Z MOBILNEJ KSIĄŻKI ADRESOWEJ \(strona 6-46\)](#)

[KORZYSTANIE Z REJESTRU TRANSMISJI W CELU PONOWNEGO WYSŁANIA \(strona 6-48\)](#)

Ikona  będzie wyświetlana dla przycisków bezpośredniego wyboru, w których zapisane są adresy faksu internetowego.



Aby zmienić [Temat], nazwę pliku ([Nazwa Pliku]) lub tekst ([Tekst Podstaw.]), naciśnij przycisk [Inne], a następnie przycisk [Wyślij Ustaw.].

[ZMIANA TEMATU, NAZWY PLIKU I TREŚCI WIADOMOŚCI PRZY TRANSMISJI FAKSU INTERNETOWEGO \(strona 6-62\)](#)

4

Naciśnij przycisk [Oryginał].



- Ustaw gęstość, rozdzielczość i format w menu [Ustawienia Systemowe] → [Ustawienia Wysyłania Obrazów] → [Ustawienia faksu internetowego] → [Ustawienia serwera] → [Ustawienia Domyślne] w "Ustawieniach (administratora)".
- Naciśnięcie przycisku [Inne] umożliwia konfigurację różnych funkcji, na przykład zbiorczego wysyłania dwóch stron oryginału na jednej stronie lub oryginałów zawierających strony w różnych formatach.

5

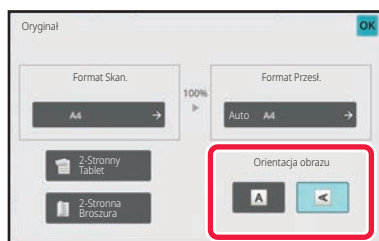

Naciśnij przycisk odpowiedniej orientacji.

Po wprowadzeniu ustawień naciśnij **OK**.

6

Naciśnij przycisk [Start], aby rozpocząć skanowanie oryginału.

- Jeśli oryginał jest ułożony na szybie dokumentów, na ekranie dotykowym pojawi się przycisk [Koniec]. Jeśli oryginał obejmuje tylko jedną stronę, przejdź do kroku 8. Aby zeskanować więcej stron, przejdź do następnego kroku.
- Jeśli oryginał został włożony do podajnika, po zakończeniu skanowania wyemitowany zostanie sygnał dźwiękowy i wysyłanie rozpocznie się automatycznie.



Można nacisnąć przycisk [Podgląd], aby wyświetlić podgląd obrazu przed wysłaniem obrazu. Więcej informacji znajduje się w części "[SPRAWDZANIE OBRAZU DO WYSŁANIA \(strona 6-97\)](#)".

7

Jeśli oryginał został ułożony na szybie dokumentów, należy zastąpić go następnym oryginałem i nacisnąć przycisk [Start].

Powtarzaj ten punkt, dopóki nie zostaną zeskanowane wszystkie oryginały.



8

Naciśnij przycisk [Koniec].

Wyemitowany zostanie sygnał dźwiękowy informujący o zakończeniu operacji.
Otwórz automatyczny podajnik dokumentów i usuń oryginał.



- Jeśli w ciągu jednej minuty od pojawienia się komunikatu potwierdzającego nie zostanie wykonana żadna czynność, skanowanie zakończy się automatycznie i operacja wysyłania zostanie zaprogramowana.
- Należy nacisnąć przycisk [Zmień ustaw.], aby zmienić ekspozycję, rozdzielczość, format skanowania i format przesyłania poszczególnych stron oryginału.
Jeśli jednak w obszarze Inne wybrano opcję "N w 1" lub "Card Shot", podczas skanowania parzystej strony oryginału należy zmienić tylko ekspozycję.



ZMIANA TEMATU, NAZWY PLIKU I TREŚCI WIADOMOŚCI PRZY TRANSMISJI FAKSU INTERNETOWEGO

Przystępując do transmisji faksu internetowego, można zmienić temat, nazwę pliku i treść wiadomości. W razie potrzeby można bezpośrednio wprowadzić tekst. Nazwę pliku i inne ustawienia faksu internetowego należy konfigurować w obszarze Ustawienia Wysłania innych funkcji.



- Jeśli temat i nazwa pliku nie zostaną zmienione, użyte zostaną ustawienia wprowadzone w trybie ustawień (w wersji WWW).
- Aby skonfigurować propozycje tematu, nazwy pliku i tekstu podstawowego, w "Ustawieniach (administratora)" należy wybrać opcje [Ustawienia Systemowe] → [Ustawienia Wysłania Obrazów] → [Ustawienia Skanowania].
- Informacje o wprowadzaniu znaków można znaleźć w punkcie "[WPROWADZANIE ZNAKÓW \(strona 2-70\)](#)" części "Obsługa urządzenia".

1

Naciśnij wskaźnik trybu, aby przełączyć na początkowy ekran trybu Internet-Faks.

[WYBÓR TRYBU SKANERA SIECIOWEGO \(strona 6-10\)](#)

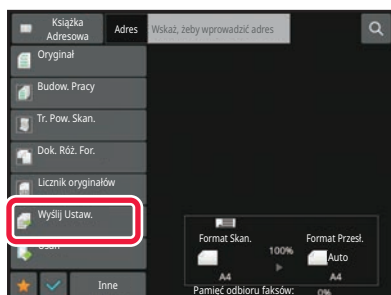
2

Naciśnij przycisk [Wyślij Ustaw.].

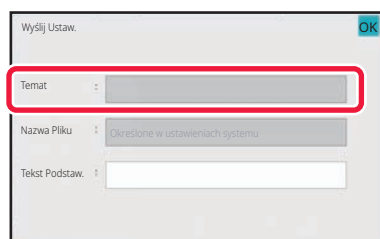
3

Aby zmienić temat, naciśnij pole wprowadzania [Temat].



4

**Naciśnij przycisk tekstu ustawionego.****Aby anulować wybór tematu:**
Naciśnij przycisk [Wyczyść].

Aby bezpośrednio wprowadzić tekst, należy nacisnąć przycisk [Bezpośr. Wpr.], aby otworzyć klawiaturę programową. Wprowadź tekst i naciśnij przycisk [OK].

5

Aby zmienić nazwę pliku, naciśnij pole wprowadzania [Nazwa Pliku].

6

**Naciśnij przycisk tekstu ustawionego.**Po wprowadzeniu ustawień naciśnij **OK**.

- Aby zapisać ustawiony tekst jako nazwę pliku, wybierz opcję [Ustawienia Systemowe] w "Ustawienia" → [Ustawienia Wysyłania Obrazów] → [Ustawienia Skanowania] → [Ustawienia Nazwy Pliku].
- Aby bezpośrednio wprowadzić tekst, należy nacisnąć przycisk [Bezpośr. Wpr.], aby wyświetlić klawiaturę programową. Wprowadź nazwę pliku i naciśnij przycisk [OK].

**Aby anulować wybór nazwy pliku:**
Naciśnij przycisk [Wyczyść].

7

Aby zmienić tekst podstawowy, naciśnij pole wprowadzania [Tekst Podstaw.].



8

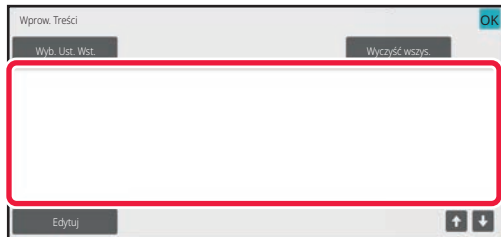

Wprowadź tekst podstawowy.

Po wprowadzeniu ustawień naciśnij **OK**.



- Aby wybrać treść wiadomości ustalonej wcześniej w trybie ustawień (wersja WWW), naciśnij przycisk [Wyb. Ust. Wst.].
- Aby bezpośrednio wprowadzić treść wiadomości, należy nacisnąć przycisk [Edytuj].



Aby wyczyścić wprowadzony tekst:

Naciśnij przycisk [Wyczyść wysz.]. Po naciśnięciu tego przycisku cały tekst wiadomości zostanie skasowany; nie tylko zaznaczony wiersz.



- Należy wprowadzić co najwyżej 1800 znaków. (Znak końca linii jest traktowany jako jeden znak.)
Użyj  , aby wybrać linię.
- Aby edytować wybraną linię, należy nacisnąć przycisk [Edytuj]. Pojawi się klawiatura programowa z wprowadzonym wybranym tekstem.



WYSYŁANIE TEGO SAMEGO OBRAZU DO WIELU ODBIORCÓW (TRANSMISJA ROZSYŁANIA)

Istnieje możliwość wysłania tego samego zeskanowanego obrazu w ramach pojedynczej operacji do wielu miejsc docelowych trybu skanowania, faksu internetowego i faksu.

Dzięki jednej operacji możesz przesłać dane do maksymalnie 500 miejsc docelowych, uwzględniając zarezerwowane zadania przesyłania. Przykładowo, jeśli podczas transmisji rozsyłania 450 zadań jest już zarezerwowanych, dane można przesłać do maksymalnie 50 miejsc docelowych.

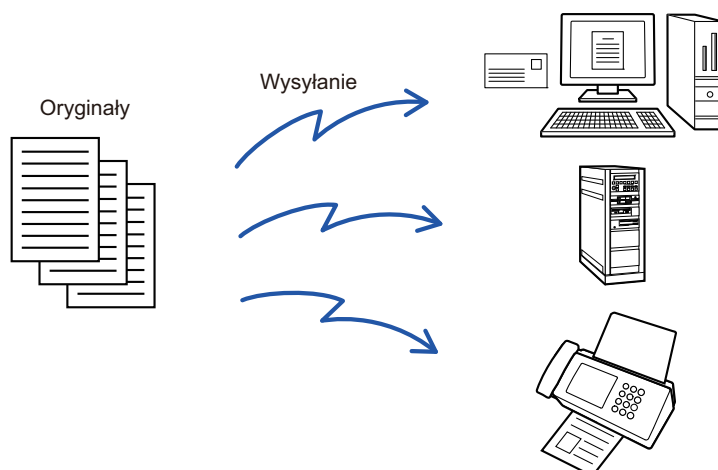

Wygodnie jest zapisać miejsca docelowe używane często do transmisji rozsyłania jako kontakty lub grupy.

W ramach jednego kontaktu można zapisać maksymalnie 500 miejsc docelowych.

W celu wywołania wielu numerów faksów podczas operacji rozsyłania wystarczy nacisnąć przycisk kontaktu lub grupy. Faksy można również wysłać przy użyciu przycisku wyboru bezpośredniego, ustawiając pole wyboru dla opcji [Użyto ustawienia domślnego], aby wybrać podczas rejestrowania adresu. Aby tymczasowo usunąć miejsce docelowe z listy zapisanych adresów, należy otworzyć okno potwierdzenia szczegółów i usunąć miejsce docelowe z poziomu tego okna.

[KORZYSTANIE Z REJESTRU TRANSMISJI W CELU PONOWNEGO WYSYŁANIA \(strona 6-48\)](#)



- Gdy pole wyboru w obszarze "Ustawienia (administratora)" -[Ustawienia Systemowe] → [Ustawienia Wysyłania Obrazów] → [Ustawienia Podstawowe] → [Ustawienia Warunków] → [Książka Adresowa Domyślne] → [Zastosuj tylko adresy trybów wysyłki] jest ustawione na (fabryczne ustawienie domyślne), obraz jest wysyłany tylko do tych miejsc docelowych – wśród miejsc, dla których ustawiono opcję [Ustaw jako domyślne] – które obowiązują dla aktualnie wybranego trybu. Jeśli znacznik wyboru zostanie usunięty , obraz można wysłać także do miejsc docelowych innych trybów.
- Gdy transmisja rozsyłania zawiera adresy faksu internetowego, dokument będzie wysłany jako czarno-biały do wszystkich adresów.
- Gdy do odbiorców transmisji rozsyłania zostały dołączone adresy faksu internetowego, dane obrazu są konwertowane i wysyłane jako dane obrazu faksu internetowego. Nawet jeśli obraz jest skanowany w kolorze, jego dane są konwertowane na czarno-białe dane faksu internetowego i wysyłane pod adresy, jak np. pod adresy e-mail.
- Aby wysłać ten sam obraz na adres faksu do wszystkich miejsc docelowych w trybie normalnym, należy nacisnąć przycisk [Wyślij ten sam obraz na adres faksu] na panelu zadań. Tej funkcji nie można wybrać, gdy faks internetowy dołączono do odbiorców.
- Po dołączeniu odbiorców faksu internetowego i skanowania do wiadomości e-mail szerokość wysyłania w tych funkcjach będzie taka sama, jak szerokość wysyłania faksu.
- Transmisja przesyłu zarówno na adresy serwera SMTP, jak i inne rodzaje adresów nie jest możliwa.



Wykonywana jest transmisja, ignorując łącza do adresów Skanowanie do FTP i Skanowanie do folderu sieciowego.

**Aby zarejestrować odbiorców w kontakcie lub grupie:**

W oknie książki adresowej naciśnij opcję [Dodaj Nowy] na panelu zadań lub naciśnij ikonę [Kontrola Adresów] na ekranie głównym.

Więcej informacji znajduje się w częściach "[ZAPISYWANIE ADRESÓW ZA POMOCĄ BEZPOŚREDNIEGO WPROWADZANIA \(strona 6-20\)](#)", "[ZAPISYWANIE ADRESÓW ZA POMOCĄ BEZPOŚREDNIEGO WPROWADZANIA \(strona 6-20\)](#)", "[KORZYSTANIE Z REJESTRU TRANSMISJI W CELU PONOWNEGO WYSŁANIA \(strona 6-48\)](#)", "[ZAPISYWANIE GRUP \(strona 6-25\)](#)".

1**Ułóż oryginał.**

Ułóż oryginał na tacy automatycznego podajnika dokumentów lub na szybie dokumentów.

[AUTOMATYCZNY PODAJNIK DOKUMENTÓW \(ADF\) \(strona 1-26\)](#)

[SZYBA DOKUMENTÓW \(strona 1-29\)](#)

2**Określ wszystkie miejsca docelowe.**

[WYWOŁYWANIE ODBIORCY Z KSIĄŻKI ADRESOWEJ \(strona 6-35\)](#)

[WYŚWIETLANIE LISTY WYBRANYCH ODBIORCÓW \(strona 6-38\)](#)

[UŻYWANIE NUMERU WYSZUKIWANIA DO WYWOŁANIA ODBIORCY \(strona 6-40\)](#)

[RĘCZNE WPROWADZANIE ADRESU \(strona 6-41\)](#)

[OKREŚLANIE FOLDERU SIECIOWEGO \(strona 6-42\)](#)

[WYWOŁYWANIE ODBIORCÓW Z GLOBALNEJ KSIĄŻKI ADRESOWEJ \(strona 6-44\)](#)

[WYWOŁYWANIE ODBIORCÓW Z MOBILNEJ KSIĄŻKI ADRESOWEJ \(strona 6-46\)](#)

[KORZYSTANIE Z REJESTRU TRANSMISJI W CELU PONOWNEGO WYSŁANIA \(strona 6-48\)](#)



- Przyciski wyboru bezpośredniego, których nie można używać podczas operacji rozsyłania, są wyświetlone na szaro i nie można ich wybrać.

- Jeśli w ramach transmisji rozsyłania wybrany będzie adres przypisany do funkcji Skanowanie do FTP lub Skanowanie do folderu sieciowego, operacja wysyłania łącza w wiadomości e-mail nie zostanie przeprowadzona.



- Jeśli w "Ustawieniach (administratora)" jest włączona opcja [Ustawienia Systemowe] → [Ustawienia Wysyłania Obrazów] → [Ustawienia Podstawowe] → [Ustawienia Warunków] → [Pamiętaj, żeby nacisnąć przycisk następnego adresu ([+]) przed wybraniem następnego adresu.], przed ustawieniem kolejnego odbiorcy należy nacisnąć .

- Aby wysłać ten sam obraz (Mono2), co obraz wysłany na adres faksu do wszystkich odbiorców w trybie normalnym, należy nacisnąć opcję [Wyślij ten sam obraz na adres faksu] na panelu zdań.

3**Naciśnij przycisk [Przegląd adresu] na panelu sterowania.**



4

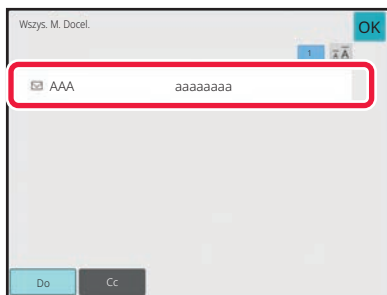

Potwierdź miejsce docelowe.



- **Usunięcie wybranego odbiorcy:**

Naciśnij przycisk miejsca docelowego, które chcesz anulować, aby odblokować możliwość wyboru.

- **Aby przełączać typy dostarczania (Do/Cc/Bcc):**

Naciśnij adres, który chcesz zmienić, a następnie opcję [Zmień na DO], [Zmień na DW] lub [Zmień na UDW] na panelu zadań.

5

Naciśnij przycisk [Cz.-b. Start] lub [Kolor Start] (przycisk [Start] w trybie normalnym), aby rozpocząć skanowanie oryginału.

- Jeśli oryginały zostały włożone do podajnika dokumentów, wszystkie strony zostaną zeskanowane. Po zakończeniu skanowania i transmisji wyemitowany zostanie sygnał dźwiękowy.
- Po umieszczeniu oryginału na szybie dokumentów skanuj strony pojedynczo. Po zakończeniu skanowania ułóż następny oryginał i naciśnij przycisk [Cz.-b. Start] lub [Kolor Start] (przycisk [Start] w trybie normalnym). Powtarzaj te czynności, aż wszystkie strony zostaną zeskanowane, a następnie naciśnij przycisk [Koniec]. Po zakończeniu wysłania wyemitowany zostanie sygnał dźwiękowy.



Można nacisnąć przycisk [Podgląd], aby wyświetlić podgląd obrazu przed wysłaniem obrazu. Więcej informacji znajduje się w części "[SPRAWDZANIE OBRAZU DO WYSŁANIA \(strona 6-97\)](#)".



USTAWIANIE TRYBÓW PRZY WIELU TYPACH ADRESÓW TRANSMISJI ROZSYŁANIA

W tej części omówiono ustawienia, o których należy pamiętać w przypadku uwzględnienia w transmisji rozsyłania wielu typów adresów.

Gdy transmisja rozsyłania uwzględnia różne typy adresów (takie jak miejsca docelowe trybu skanowania i faksu internetowego), ustawienia są włączane dla wszystkich adresów, niezależnie od tego, który ekran trybu został użyty do ich skonfigurowania. Należy pamiętać o następujących wyjątkach:

Gdy nie dołączono adresów faksu internetowego

Format pliku (tryb kompresji pliku)	Tryb kompresji ustawiony w "Ustawieniach (administratora)" przy użyciu opcji [Ustawienia Systemowe] → [Ustawienia Wysyłania Obrazów] → [Ustawienia Skanowania] → [Ustawienia Warunków] → [Tryb Kompresji przy Przesyłaniu] będzie używany dla wszystkich miejsc docelowych.
Tryb kolorowy	Jeśli w trybie skanowania jako tryb kolorowy ustawiono opcję [Pełny Kolor], obraz zostanie wysłany w trybie Mono2 pod adresy faksu i w kolorze pod adresy skanowania. Aby wysłać obraz w trybie Mono2 pod wszystkie adresy, naciśnij przycisk [Wyślij ten sam obraz na adres faksu] na panelu zadań w trybie normalnym.
Licznik oryginałów	Jeśli przeprowadzana będzie transmisja rozsyłania obejmująca odbiorców, dla których ustawiono limit rozmiaru załącznika przy użyciu opcji [Ustawienie Maksymalnej Ilości Wysyłanych Danych] lub [Maks.].
Rozmiar Załącz.	Jeśli wykonywana jest transmisja z rozsyłaniem, która obejmuje miejsca docelowe, dla których limit rozmiaru załącznika ustawiono przy użyciu opcji [Maksymalny rozmiar danych do wysłania (e-mail)] lub [Maksymalny rozmiar danych do wysłania (FTP/pulpit/folder sieciowy)] (w "Ustawieniach (administrator)", wybierz opcje [Ustawienia Systemowe] → [Ustawienia Wysyłania Obrazów] → [Ustawienia Skanowania] → [Ustawienia Warunków]), zostanie zastosowany limit również względem tych miejsc docelowych, dla których nie jest on ustawiony.
N-w 1	Ten tryb jest dostępny tylko dla faksu. Powiązany jest z trybem zawierającym odpowiednie funkcje.
Usuwanie koloru	Ten tryb jest dostępny tylko dla Skanera i Trybu wprowadzania danych. Powiązany jest z trybem zawierającym odpowiednie funkcje.
RGB	Ten tryb jest dostępny dla skanera, folderu sieciowego oraz FTP/komputera PC. Powiązany jest z trybem zawierającym odpowiednie funkcje.

Gdy dołączono adresy faksu internetowego

Gdy do danych odbiorców zostały dołączone adresy faksu internetowego, obowiązują następujące ograniczenia.

Tryb kolorowy	Ustalony przy czarno-białym binarnym.
Format pliku (tryb kompresji pliku)	Ustalony jako TIFF.
oryginał.	Transmisja odbywa się do wszystkich adresów z wykorzystaniem tej samej szerokości obrazu co w wypadku faksu internetowego.



Wyrównanie tła	Nie można ustawić.
Pomijanie pustych stron	
Usuwanie koloru	
Kontrast	
Ostrość	
RGB	
Podpis	
Szyfrowanie	
Wielokrotne kadrowanie	
Skanowanie wizytówki	
Kadrowanie obrazu	



Transmisja przesyłu zarówno na adresy serwera SMTP, jak i inne rodzaje adresów nie jest możliwa.



PONOWNE WYSYŁANIE DO ODBIORCÓW, DO KTÓRYCH TRANSMISJA ROZSYŁANIA SIĘ NIE POWIODŁA

Wynik zakończonej operacji rozsyłania można sprawdzić w oknie statusu zadań. Jeśli wysyłanie do niektórych miejsc docelowych się nie powiodło, należy do nich ponownie wysłać żądany obraz.

1 Naciśnij wskaźnik statusu zadania.

2

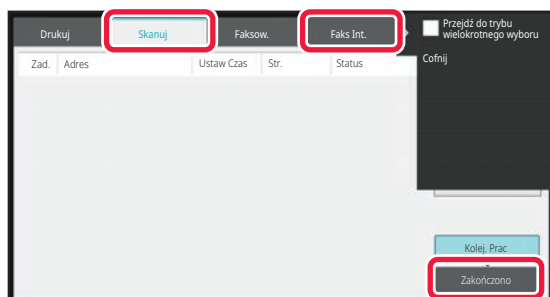

Naciśnij zakładkę [Skanuj] lub zakładkę [Faks Int.], a następnie przycisk [Zakończono].



Jeśli transmisja rozsyłania obejmuje odbiorców różnych trybów, ten sam przycisk transmisji rozsyłania będzie widoczny w oknach różnych trybów pracy urządzenia.

3

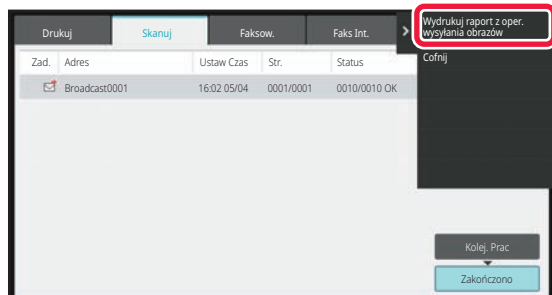

Po naciśnięciu przycisku zakończonej transmisji rozsyłania plików naciśnij opcję [Sprawdź szczegóły wybranego zadania] na panelu zadań.



4

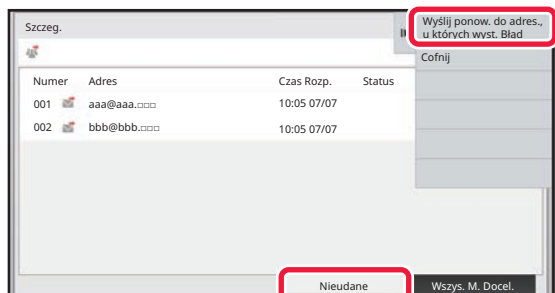

Po naciśnięciu karty [Nieudane] naciśnij opcję [Wyślij ponow. do adres., u których wyst. Błąd] na panelu zadań, aby ponownie wysłać obraz.



Czynności wykonywane po naciśnięciu opcji [Wyślij ponow. do adres., u których wyst. Błąd] różnią się w zależności od tego, czy włączona była funkcja przechowywania dokumentów.

- **Przy użyciu funkcji przechowywania dokumentów:**

Pojawi się okno ponownego wysłania z wykorzystaniem funkcji przechowywania dokumentów z widoczną listą odbiorców, do których wysyłanie się nie powiodło.

Przeprowadź ponownie procedurę rozsyłania z wykorzystaniem funkcji przechowywania dokumentów. (Nie ma konieczności ponownego skanowania oryginału).

- **Bez funkcji przechowywania dokumentów:**

Pojawi się ponownie okno podstawowe z widoczną listą odbiorców, do których wysyłanie się nie powiodło. Ułóż oryginał i wykonaj czynności odpowiednie dla transmisji rozsyłania.



WYSYŁANIE FAKSÓW INTERNETOWYCH Z KOMPUTERA (PC-I-FAKS)

Urządzenie umożliwia wysłanie w formie faksu pliku zapisanego w komputerze (funkcja PC-I-Faks).

Faksy są wysyłane przy użyciu funkcji PC-I-Faks w analogiczny sposób do drukowania dokumentów. Wybierz sterownik PC-Faks jako sterownik drukarki w komputerze, a następnie wybierz polecenie "Drukuj" w używanej aplikacji. Dane obrazu do wysłania zostaną automatycznie utworzone i przesłane jako faks internetowy.

Za pomocą Programu Przeglądania Dziennika można wysyłać faksy internetowe za pośrednictwem rejestru transmisji wyświetlonego w programie.

Dodatkowe informacje o tej funkcji można znaleźć w pliku Pomocy sterownika PC-Faks.

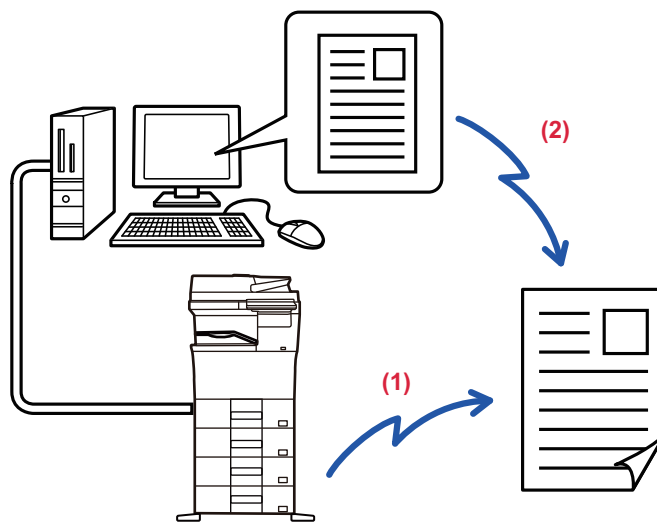

(1) Nadać PC-i-Faks

(2) Log Viewer ponownie wysyła faksy, używając rejestru transmisji



• Aby umożliwić wysyłanie faksów internetowych przy pomocy funkcji PC-I-Faks, należy zainstalować sterownik PC-Faks, który następnie należy zaktualizować przy pomocy płyty CD-ROM dostarczonej razem z zestawem rozszerzenia faksu internetowego.

Więcej informacji zawiera Instrukcja instalacji oprogramowania.

• Z tej funkcji można korzystać wyłącznie na komputerach z systemem Windows.



Funkcja ta dostępna jest w przypadku wysyłania. Faksy internetowe odebrane w urządzeniu nie mogą być przekazywane do komputera podłączonego do urządzenia.



USTAWIENIA OBRAZU

AUTOMATYCZNE SKANOWANIE OBU STRON ORYGINAŁU (2-STRONNY ORYGINAŁ)

Automatyczny podajnik dokumentów (ADF) służy do automatycznego skanowania obydwu stron oryginału.

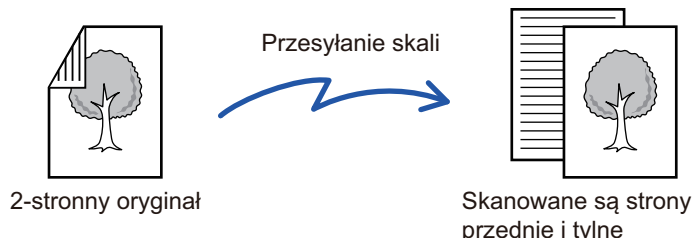

Po zakończeniu transmisji ustawienia dotyczące skanowania 2-stronnego są usuwane.



- Ze skanowania dwustronnego nie można korzystać, gdy format oryginalny jest ustawiony na Duża Dług.
- Skanowanie 2-stronne nie jest możliwe, jeśli włączono opcję "Ustawienia (administratora)" – [Ustawienia Systemowe] → [Ustawienia Podstawowe] → [Kontrola Urządzenia] → [Ustawienia Warunków] lub [Ustawienia Włączania /Wyłączania] → [Wyłączenie Pod. Dokumentów].

1

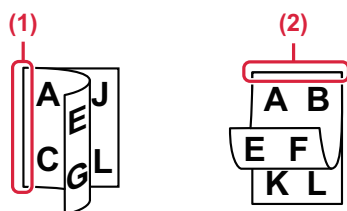

Po naciśnięciu przycisku [Oryginał] naciśnij opcję [Książka] lub przycisk [Notatnik].

Sprawdź położenie krawędzi łączenia oryginału na rysunku po lewej i wybierz przycisk.

(1) Książka

(2) Notatnik



W trybie normalnym naciśnij przycisk [Dwustronny tablet] lub [Dwustronna książka].

2

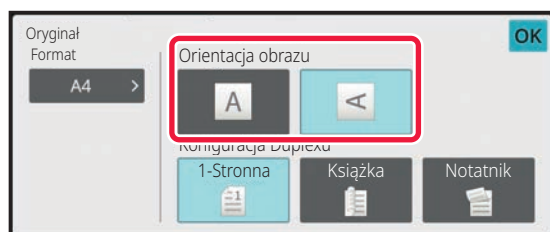

Naciśnij przycisk [Orientacja Obrazu] o orientacji zgodnej z orientacją ułożonego oryginału.

Jeśli ustawienie nie jest prawidłowe, wysłany obraz może być nieodpowiedni.

Po wprowadzeniu ustawień naciśnij **OK**.



Anulowanie skanowania 2-stronnego:

Naciśnij przycisk [1-Stronna].

W trybie normalnym naciśnij przycisk [Dwustronny tablet] lub [Dwustronna książka], który został nagle wyświetlony, a następnie zamknij okno wyświetlania.



FORMAT SKANU I FORMAT PRZESYŁANIA (POWIĘKSZANIE/POMNIEJSZANIE)

W trybie normalnym format umieszczonego oryginału to "Format Skan.", a format przesyłanego – "Format Przesł."

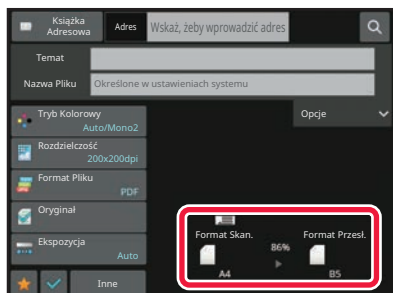

Jeśli na przykład dla formatu skanu będzie wybrane ustawienie A4 (8-1/2" x 11"), a dla formatu przesyłania - B5 (5-1/2" x 8-1/2"), przed wysłaniem obraz zostanie zmniejszony.

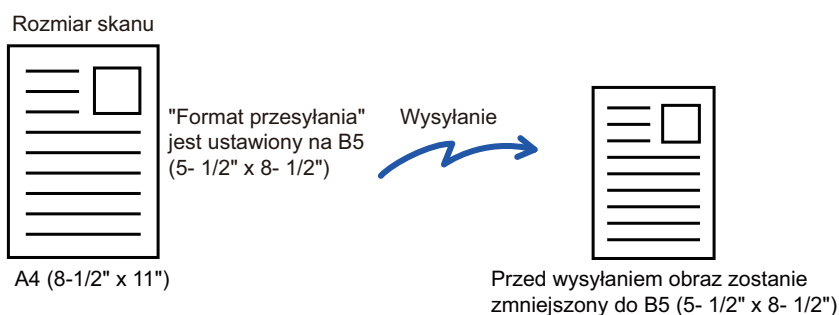



USTAWIANIE FORMATU SKANOWANIA ORYGINAŁU W PRZEŁOŻENIU NA FORMAT PAPIERU

W przypadku umieszczania oryginałów o formacie innym niż format oryginału wybrany w menu "Domyślne ust. formatu orygin." w Ustawieniach systemowych, wybierz format oryginału ręcznie



Po wybraniu opcji [Duża Dług.] nie można ustawić trybu skanowania 2-stronnego ani ustawić formatu przesyłania. Obraz zostanie przesłany jedynie w trybie Mono2.

W trybie łatwym

1

Naciśnij przycisk [Oryginał].

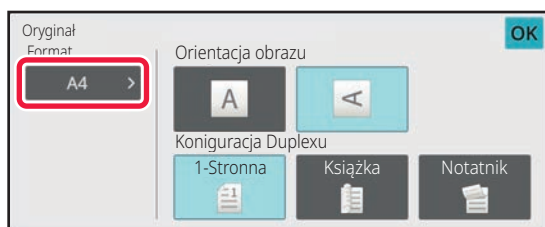
2

Naciśnij przycisk [Format].

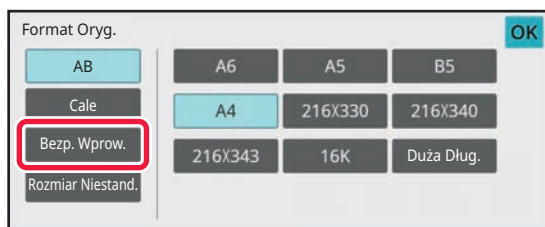
3

Naciśnij przycisk odpowiadający wymaganemu formatowi oryginału.

Po wprowadzeniu ustawień naciśnij **OK**.



Jeśli wysyłasz długi oryginał, wykonaj konfigurację w trybie normalnym.



W trybie normalnym

1

Naciśnij przycisk [Szczegóły], aby zmienić tryb na normalny.[TRYB ŁATWY \(strona 6-8\)](#)

2

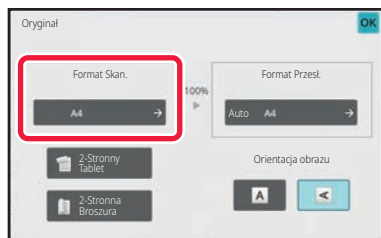
**Po naciśnięciu przycisku [Oryginał] naciśnij przycisk [Format Skan.].**

3

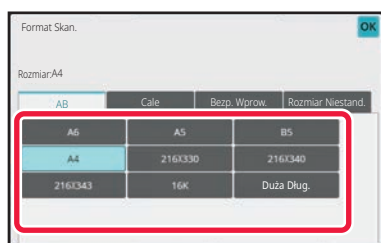
**Naciśnij przycisk odpowiedniego formatu oryginału.**Po wprowadzeniu ustawień naciśnij **OK**.

Jeśli wysyłasz długi oryginał, naciśnij przycisk [Duża Dług.].

Do skanowania długich oryginałów używaj automatycznego podajnika dokumentów. Maksymalna szerokość skanowania wynosi 500 mm (19-5/8") (maksymalna wysokość to 216 mm (8-1/2")).

[FORMATY ORYGINAŁÓW, KTÓRE MOŻNA WYSYŁAĆ \(strona 6-14\)](#)



USTAWIANIE FORMATU SKANOWANIA ORYGINAŁU PRZY UŻYCIU WARTOŚCI LICZBOWYCH

Podczas skanowania oryginału o niestandardowym formacie, takiego jak wizytówka czy kartka pocztowa, należy ustawić format po jego ułożeniu przy użyciu wartości liczbowych.

Oryginał może mieć szerokość od 25 mm do 356 mm (od 1" do 14"), a wysokość od 25 mm do 216 mm (od 1" do 8-1/2").



Jeśli format skanowania jest określony poprzez wprowadzenie wartości liczbowych, nie ma możliwości ustawienia formatu przesyłania.

W trybie łatwym

1 Naciśnij przycisk [Oryginał].

2

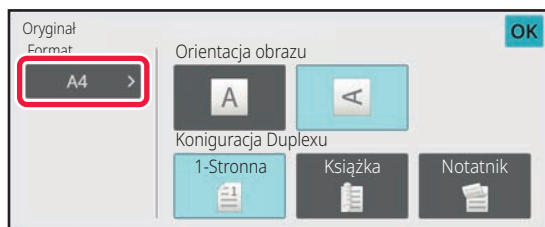

Naciśnij przycisk [Format].

3

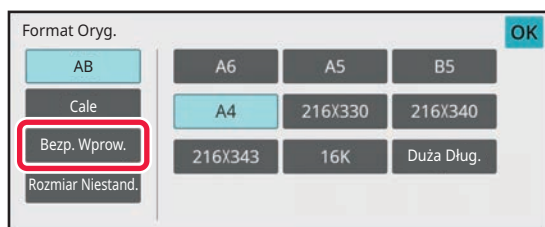

Naciśnij przycisk [Bezp. Wprow.].

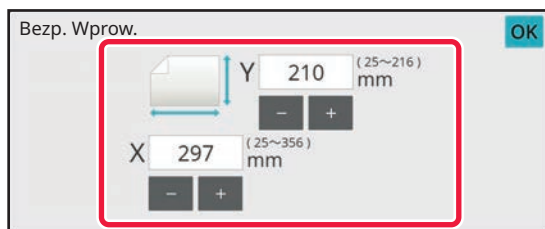

4

**Podaj format oryginału.**

- Naciśnij obszary, na których wyświetlane są odpowiednio szerokość i wysokość, a następnie wprowadź rozmiary za pomocą przycisków numerycznych.
- Wygodnie jest używać opcji (- +), aby dostosować precyzyjnie wprowadzony wymiar.

5

Dwukrotnie naciśnij [OK].

Sprawdź w oknie podstawowym, czy określony format jest wyświetlany na przycisku [Oryginał].

**Aby anulować określone ustawienia formatu:**

Naciśnij przycisk [Automatycznie].



W trybie normalnym

1

Naciśnij przycisk [Szczegóły], aby zmienić tryb na normalny.

[TRYB ŁATWY \(strona 6-8\)](#)

2

Naciśnij przycisk [Oryginał].

3

Po naciśnięciu przycisku "Format Skan." naciśnij przycisk [Bezpośr. Wpr.].

4

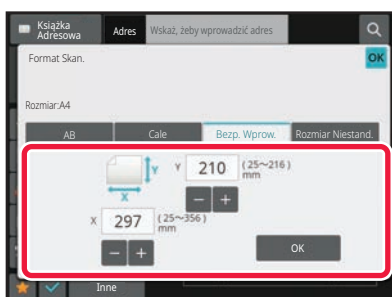

Podaj format oryginału.



- Naciśnij obszary, na których wyświetlane są odpowiednio szerokość i wysokość, a następnie wprowadź rozmiary za pomocą przycisków numerycznych.
- Wygodnie jest używać **- +**, aby dostosować precyzyjnie wprowadzony wymiar.

5

Naciśnij przycisk [OK].

Po wprowadzeniu ustawień naciśnij dwukrotnie przycisk **OK**.

Sprawdź w oknie podstawowym, czy określony format jest wyświetlany na przycisku [Oryginał].



Aby anulować określone ustawienia formatu:

Naciśnij przycisk [Automatycznie].



PROGRAMOWANIE CZĘSTO UŻYWANYCH FORMATÓW ORYGINAŁÓW

Często używane niestandardowe formaty oryginału można zaprogramować. W tej części instrukcji znajduje się opis programowania, odzyskiwania, zmiany i usuwania niestandardowych formatów oryginału.



- Zaprogramowany format oryginału będzie przechowywany w pamięci nawet w przypadku wyłączenia zasilania.
- W odniesieniu do kopiowania, faksu i wysyłania obrazów zarejestrować można łącznie 12 niestandardowych formatów oryginału.
- Dodane formaty oryginalne zostaną również wyświetlone w innych trybach.

Zapisywanie formatów oryginałów (Popraw/Usuń)

1

Naciśnij przycisk [Szczegóły], aby zmienić tryb na normalny.

[TRYB ŁATWY \(strona 6-8\)](#)

2

Naciśnij przycisk [Oryginał].

3

Naciśnij przycisk [Format Skan.], a następnie zakładkę [Rozm. Niestan.].

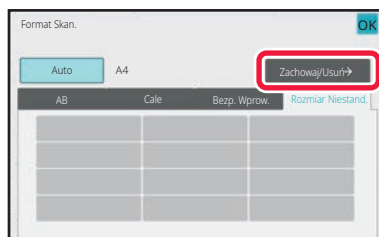
4

Naciśnij przycisk [Zachowaj/Usuń].



5

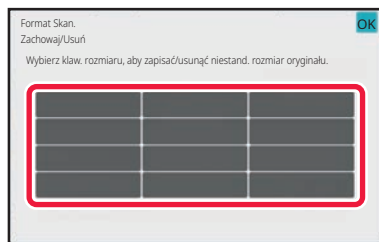

Naciśnij przycisk (), któremu ma być przyporządkowany format niestandardowy.

Naciśnij przycisk, na którym nie ma formatu.

**Edycja lub usuwanie przycisku z wcześniej przypisanym programem:**

Naciśnij przycisk, który chcesz zmienić lub usunąć. Pojawi się następujący ekran.

- Aby zmienić ustawienie, naciśnij przycisk [Popraw] i przejdź do następnego punktu.
- Aby usunąć przycisk, naciśnij przycisk [Usuń]. Sprawdź, czy format oryginału został skasowany i naciśnij przycisk **OK**.

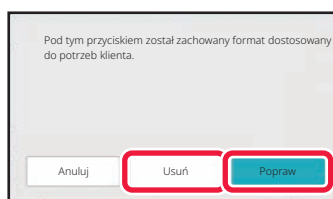

6

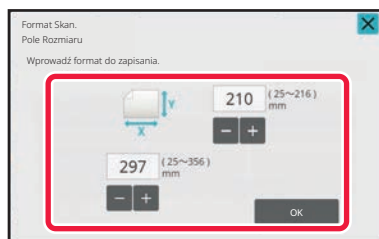
**Podaj format oryginału.**

Naciśnij obszary, na których wyświetlane są odpowiednio szerokość i wysokość, a następnie wprowadź rozmiary za pomocą przycisków numerycznych.



Wygodnie jest używać **- +**, aby dostosować precyzyjnie wprowadzony wymiar.

7

Naciśnij przycisk [OK].

Naciśnij przycisk **OK** i sprawdź, czy przycisk z formatem zapisanym na ekranie Rozmiar skanu został prawidłowo dodany. Po sprawdzeniu ustawienia naciśnij przycisk **OK**.

**Aby anulować operację:**

Naciśnij przycisk [CA].



Wyszukiwanie zaprogramowanego formatu oryginału W trybie łatwym

1

Naciśnij przycisk [Oryginał].

2

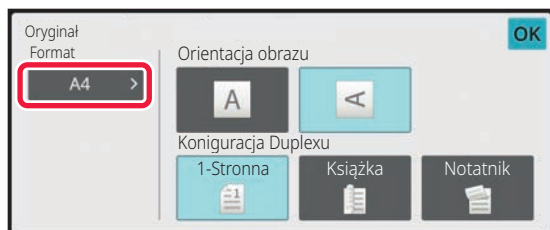
**Naciśnij przycisk [Format].**

3

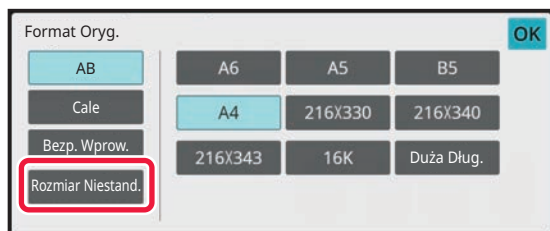
**Naciśnij przycisk [Rozmiar Niestand.].**

4

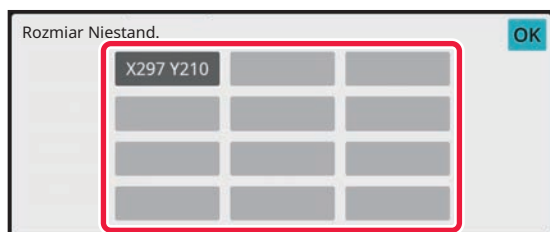
**Naciśnij przycisk formatu oryginału,
którego chcesz użyć.**Dwukrotnie naciśnij **OK**.

Sprawdź w oknie podstawowym, czy określony format jest wyświetlany na przycisku [Oryginał].

**Anulowanie operacji**
Naciśnij przycisk [CA].



W trybie normalnym

1

Naciśnij przycisk [Szczegóły], aby zmienić tryb na normalny.

[TRYB ŁATWY \(strona 6-8\)](#)

2

Naciśnij przycisk [Oryginał].

3

Naciśnij przycisk [Format Skan.], a następnie zakładkę [Rozmiar Niestand.].

4

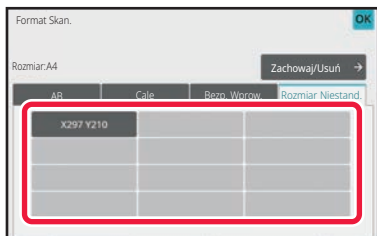

Naciśnij przycisk formatu oryginału, którego chcesz użyć.

Po naciśnięciu przycisku z formatem oryginału naciśnij przycisk **OK**.

Sprawdź, czy podany format jest wyświetlany na ekranie formatu skanu.



Anulowanie operacji
Naciśnij przycisk [CA].



USTAWIANIE FORMATU WYSYŁANIA OBRAZU

Naciśnij ten przycisk, aby określić format wysyłania tak samo, jak format papieru. Jeśli ustawiony format wysyłania jest większy od formatu skanowania, obraz zostanie powiększony. Jeśli ustawiony format wysyłania jest mniejszy od formatu skanowania, obraz zostanie pomniejszony.



- Formatu wysyłania nie można ustawić, jeśli format skanowania jest ustawiony na [Duża Dług.] lub jeśli format skanowania został ustawiony poprzez wprowadzenie wartości liczbowych.
- Formatu wysyłania nie można zmieniać, jeśli wybrany jest format pliku [TIFF-S] w trybie faksu internetowego. (Format wysyłania jest ustawiony na stałe na A4 (8-1/2" x 11").)

1

Naciśnij przycisk [Szczegóły], aby zmienić tryb na normalny.

[TRYB ŁATWY \(strona 6-8\)](#)

2

Naciśnij przycisk [Oryginał].

3

Naciśnij przycisk [Format Przesł.].

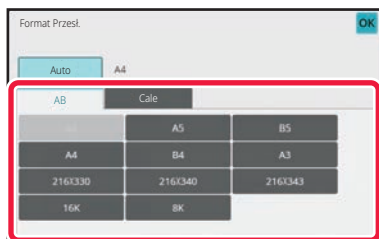
4

Naciśnij wybrany przycisk formatu przesyłania.

Po wprowadzeniu ustawień naciśnij **OK**.



W zależności od formatu papieru wybranego dla opcji "Format Skan.", niektóre formaty mogą być niedostępne dla opcji "Format Przesł.". Nie można nacisnąć przycisków, które są niedostępne dla opcji "Format Przesł..".



5

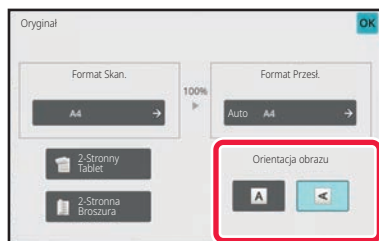

Naciśnij przycisk [Orientacja Obrazu] o orientacji zgodnej z orientacją oryginalnego obrazu.

Jeśli ustawienie nie jest prawidłowe, wysłany obraz może być nieodpowiedni. Po wprowadzeniu ustawień naciśnij **OK**.



Aby skonfigurować ustawienie domyślne orientacji obrazu, należy w "Ustawieniach (administratora)" wybrać kolejno opcje [Ustawienia Systemowe] → [Ustawienia Wysyłania Obrazów] → [Ustawienia Podstawowe] → [Ustawienia Warunków] → [Orientacja Obrazu].



Skala użytego zmniejszenia lub powiększenia oryginału pojawi się między "Format Skan." a "Format Przesł.".



ZMIANA EKSPOZYCJI I TYPU OBRAZU ORYGINAŁU

Wybranie ekspozycji i typu obrazu oryginału na podstawie oryginału zapewnia optymalne wyniki skanowania.



- Podczas skanowania wielu oryginałów bezpośrednio z szyby należy zmieniać ustawienia ekspozycji przy każdej zmianie strony na szybie.
- Kontrast w trybie faksu internetowego jest ustawiony w ustawieniach systemowych.
[Ustawienia faksu internetowego \(strona 9-116\)](#)



Podczas korzystania z automatycznego podajnika dokumentów po rozpoczęciu skanowania nie można zmieniać ustawienia ekspozycji. (W przypadku trybu "Budow. Pracy" w obszarze "Inne" ustawienia ekspozycji należy zmieniać po włożeniu każdego nowego zbioru oryginałów).

Ustawienia ekspozycji

Ekspozycja		Sugerowane ustawienie
Automatycznie		Przy tym ustawieniu ekspozycja jest regulowana automatycznie dla jasnych i ciemnych części oryginału.
Ręczna	1-2	Wybierz to ustawienie, jeśli oryginał zawiera ciemny tekst.
	3	Wybierz to ustawienie podczas skanowania normalnych oryginałów (ani zbyt ciemnych, ani zbyt jasnych).
	4-5	To ustawienie należy wybrać, jeśli oryginał zawiera jasny tekst.

Ustawianie typu oryginału (tryb skanowania, tryb wprowadzania danych)

Elementy konfiguracji		Opis
Automatycznie		Typ obrazu oryginału jest automatycznie wybierany tak, by pasował do oryginału.
Ręczna	Tekst/Druk. Fot.	Ten tryb zapewnia optymalną jakość skanowania oryginałów zawierających tekst i drukowane fotografie - np. magazynów lub katalogów.
	Tekst/Foto	Ten tryb zapewnia optymalną jakość skanowania oryginałów zawierających tekst i fotografie - np. dokumentów tekstowych z doklejonymi zdjęciami.
	Tekst	Ten tryb służy do skanowania standardowych dokumentów tekstowych.
	Foto	Używaj tego trybu do skanowania fotografii.
	Drukowana Fotografia	Ten tryb najlepiej nadaje się do skanowania drukowanych fotografii - np. z magazynu lub katalogu.
	Mapa	Ten tryb nadaje się najlepiej do kopiowania map zawierających jasno cieniowane obszary i drobny tekst.



Jeśli chcesz, by elementy wykonane pisakiem fluorescencyjnym były bardziej widoczne:

W przypadku używania strony z zaznaczonymi liniami jako oryginału naciśnij pole wyboru [Czytaj oryginał z zaznacz. liniami], aby pojawił się symbol .



W trybie skanowania lub wprowadzania danych

1

Naciśnij przycisk [Szczegóły], aby zmienić tryb na normalny.

[TRYB ŁATWY \(strona 6-8\)](#)



2

Naciśnij przycisk [Ekspozycja].

3

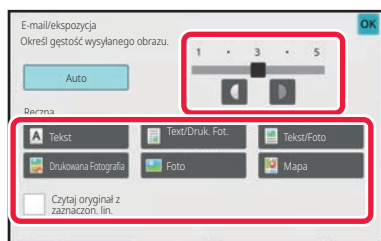
Naciśnij przycisk przypisany do typu oryginału, który ma zostać ustawiony według rzeczywistego typu oryginału.

4

Naciśnij  , aby wyregulować ekspozycję.

Po wprowadzeniu ustawień naciśnij .



Jeśli wybrano opcję [Auto], zmiana ekspozycji powoduje automatyczne ustawienie dla typu oryginału opcji [Text/Druk. Fot.].



ZMIANA ROZDZIELCZOŚCI

Można skonfigurować ustawienie rozdzielczości.

Ustawianie rozdzielczości

W przypadku zwykłych oryginałów z tekstem rozdzielczość 200 x 200 dpi zapewnia uzyskanie wystarczająco czytelnego obrazu.

Przy skanowaniu zdjęć lub ilustracji wyraźny obraz zapewni ustawienie wysokiej rozdzielczości (rzędu 600 x 600 dpi). Należy jednak pamiętać, że ustawienie wysokiej rozdzielczości powoduje znaczne powiększenie pliku, co w niektórych przypadkach może doprowadzić do tego, że transmisja będzie niemożliwa. W takim przypadku należy zmniejszyć liczbę stron lub wykonać inne czynności, które pozwolą zmniejszyć rozmiar pliku.

[ZMIANA FORMATU W TRYBIE SKANOWANIA LUB WPROWADZANIA DANYCH \(strona 6-89\)](#)

[ZMIANA FORMATU W TRYBIE FAKSU INTERNETOWEGO \(strona 6-95\)](#)

[USTAWIANIE FORMATU WYSYŁANIA OBRAZU \(strona 6-84\)](#)



Podczas korzystania z automatycznego podajnika dokumentów (ADF) nie można zmieniać rozdzielczości po rozpoczęciu skanowania. (Jednak w przypadku trybu "Budow. Pracy" w obszarze Inne ustawienie rozdzielczości należy zmieniać po włożeniu każdego nowego zestawu oryginałów).



- Podczas skanowania wielu oryginałów bezpośrednio z szyby należy zmieniać ustawienie rozdzielczości przy każdej zmianie strony na szybie.
- Rozdzielczość w trybie faksu internetowego jest ustawiona w ustawieniach systemowych.
[Ustawienia faksu internetowego \(strona 9-116\)](#)

1

Naciśnij przycisk [Szczegóły], aby zmienić tryb na normalny.

[TRYB ŁATWY \(strona 6-8\)](#)

2

Naciśnij przycisk [Rozdzielczość].

3

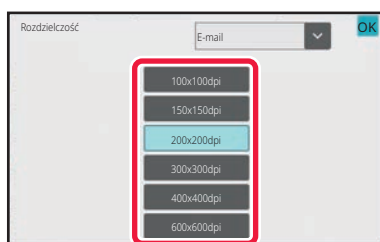

Naciśnij przycisk odpowiadający wybranej rozdzielczości.

Po wprowadzeniu ustawień naciśnij **OK**.



- Tej funkcji nie można wybrać, gdy dołączono adresy faksu internetowego.
- W przypadku wielu odbiorców i różnych trybów należy nacisnąć  w celu przełączenia trybu, aby ustawić rozdzielczość dla poszczególnych trybów. Jednak miejsca docelowe "FTP/Komputer" oraz "Folder sieciowy" ustawione są w tym samym trybie.
- Jeśli format pliku w [Format Pliku] jest ustawiony na [Komp. PDF], spowoduje to ustawienie rozdzielczości w "Ustawienie rozdzielczości kompaktowego PDF" w ustawieniach systemu.



ZMIANA FORMATU W TRYBIE SKANOWANIA LUB WPROWADZANIA DANYCH

Format pliku (typ pliku oraz sposób i stopień kompresji) używany do wysyłania zeskanowanych obrazów można zmienić w momencie wysyłania. Jeśli skanowane oryginały są ponadto podzielone na osobne pliki, istnieje również możliwość zmiany liczby stron przypadających na jeden plik.



Ustawienia typów plików dla trybu [Cz-B] oraz [Kolor/Skala Szarości] są połączone. Nie można ustawić niezależnie typów plików dla poszczególnych trybów. (Wybór ustawienia [JPEG] dla trybu [Kolor/Skala Szarości] powoduje automatyczne wybranie ustawienia [TIFF] dla trybu [Cz-B].)

Kombinacje formatów plików

Karta [Kolor/Skala Szarości]	Karta [Cz-B]
PDF*1	PDF*1
Compact PDF*1, 2	PDF*1
Compact PDF (Ultra Fine)*1, 2	PDF*1
PDF/A-1a*1, 4	PDF/A-1a*1, 4
PDF/A-1b*1, 4	PDF/A-1b*1, 4
PDF/A*1, 5	PDF/A*1, 5
Compact PDF/A-1a*1, 6	PDF/A-1a*1, 6
Compact PDF/A-1b*1, 6	PDF/A-1b*1, 6
Compact PDF/A	PDF/A*1, 3
Compact PDF/A-1a (Ultra Fine)*1, 6	PDF/A-1a*1, 6
Compact PDF/A-1b (Ultra Fine)*1, 6	PDF/A-1b*1, 6
Kompaktowy PDF/A (Ultra Fine)*1, 3	PDF/A*1, 3
Szyfrowany PDF*1	Szyfrowany PDF*1
Szyfrowany/Compact PDF*1, 2	Szyfrowany PDF*1
Szyfrowany/Compact PDF (Ultra Fine)*1, 2	Szyfrowany PDF*1
TIFF	TIFF
JPEG	TIFF
XPS	XPS
TXT(UTF-8)*4	TXT(UTF-8)*4
RTF*4	RTF*4
DOCX*4	DOCX*4
XLSX*4	XLSX*4
PPTX*4	PPTX*4

*1 Gdy jako format pliku wybierze się PDF (łącznie z szyfrowaniem i dużą kompresją), do zmniejszenia rozmiaru pliku można użyć kompresji Flate.

*2 W modelach BP-C533WR opcja jest dostępna tylko pod warunkiem zainstalowania zestawu do rozszerzonej kompresji.

*3 Opcja dostępna tylko w modelach BP-C533WR.

*4 W modelach BP-C533WR opcja jest dostępna tylko pod warunkiem zainstalowania zestawu rozszerzenia OCR.

*5 W modelach BP-C533WR opcja jest dostępna tylko pod warunkiem braku zestawu rozszerzenia OCR. W przeciwnym razie opcja nie będzie dostępna.

*6 W modelach BP-C533WR opcja jest dostępna tylko pod warunkiem zainstalowania zestawu do rozszerzonej kompresji i zestawu rozszerzenia OCR.



- Format pliku używany do wysyłania zeskanowanych obrazów jest określany podczas przyporządkowywania odbiorcy przyciskowi wyboru bezpośredniego. Istnieje jednak możliwość zmiany formatu pliku w momencie wysyłania.
- Jeśli wybrany jest format pliku [PDF/Szyfr.], podczas skanowania zostanie wyświetlone okno wprowadzania hasła. Wprowadź hasło o długości do 32 znaków.



Należy pamiętać o następujących zagadnieniach, jeśli wybrano opcję [PDF/Wysoka kompresja] dla formatu pliku [Kolor/Skala Szarości]. (W modelach BP-C533WR opcja jest dostępna tylko pod warunkiem zainstalowania zestawu do rozszerzonej kompresji.)

- Podczas przesyłania na adres, dla którego wybrano opcję [PDF/Wysoka kompresja], wszystkie zeskanowane pliki zostaną wysłane w formacie Compact PDF.
- Podczas przesyłania na adres, dla którego wybrano opcję [PDF/Wysoka kompresja] oraz [PDF/Komp./Najwyż.], wszystkie zeskanowane pliki zostaną wysłane w formacie Compact PDF (Ultra Fine).
- Jeśli wybrano opcję [PDF/Wysoka kompresja], zmiana rozdzielczości trybie skanera jest niemożliwa. Rozdzielczość ustawiona w "Ustawienie rozdzielczości kompaktowego PDF" w ustawieniach systemu jest ustawiona.
- W przypadku ustawienia formatu [PDF/Wysoka kompresja] wraz z ustawieniem rozdzielczości w trybie skanera (lub innym) ustawienie rozdzielczości zostanie anulowane i do transmisji zostanie użyta rozdzielczość formatu Compact PDF.
- Po wybraniu [PDF/Wysoka kompresja] nie można zmienić wartości opcji [Rozdzielczość] podczas oczekiwania na następny oryginał lub w obszarze [Zmień ustaw.] w ustawieniach budowania pracy.
- W przypadku ustawienia [PDF/Wysoka kompresja] wraz z ustawieniem typu oryginału w trybie skanera (lub innym), opcja [Foto] zostanie zmieniona na opcję [Tekst/Foto], a opcja [Mapa] — na opcję [Text/Druk. Fot.].
- Stan oryginału może uniemożliwić funkcji OCR poprawne rozpoznanie niektórych znaków i grafik, co może spowodować pominięcia lub niepoprawne rozpoznanie znaków.*

* W modelach BP-C533WR wymagany jest zestaw rozszerzenia OCR.

Kompresja Flate

Gdy plik PDF jest kompresowany kompresją JPEG, dochodzi do kompresji bezstratnej w celu dalszego, niewielkiego zmniejszenia rozmiaru pliku. Gdy dane zawierają znaczącą ilość pełnych kolorów, umożliwia to zwiększenie skuteczności kompresji.

Przy wysyłaniu pliku PDF kompresja Flate pozwala na większe zmniejszenie rozmiaru pliku w porównaniu do metod konwencjonalnych.

Jeśli przeglądarka plików PDF odbiorcy nie obsługuje kompresji Flate, odbiorca może nie mieć możliwości wyświetlenia pliku PDF. W takim przypadku można wyłączyć Kompresja Flate.



Aby włączyć kompresję Flate

Włącz lub wyłącz opcję Kompresja Flate w menu [Ustawienia Systemowe] → [Ustawienia Wysyłania Obrazów] → [Ustawienia Skanowania] → [Ustawienia Warunków] → [Opcje kompresji PDF] w "Ustawieniach (administratora)".

1

Naciśnij przycisk [Format Pliku].

Jeśli znajdujesz się w trybie wprowadzania danych, zacznij od kroku 5.

2

Naciśnij przycisk [Kolor/Skala Szarości] lub [Cz-B].



- Gdy naciśnięty jest przycisk [Cz.-b. Start], ustawienie formatu dla trybu [Cz-B] jest formatem pliku.
- Gdy naciśnięty jest przycisk [Kolor Start], ustawienie formatu dla trybu [Kolor/Skala Szarości] jest formatem pliku.
- Jeśli wybrano tryb [Kolor/Skala Szarości] i zainstalowano zestaw do rozszerzonej kompresji, są dostępne pola wyboru [Komp.] i [Najwyż.]. Aby zapobiec pogarszaniu jakości obrazu i zmniejszyć rozmiar danych przesyłanego pliku, należy wybrać opcję Kompaktowy PDF. Opcję [Najwyż.] należy wybierać tylko w przypadku opcji Kompaktowy PDF.



3

Naciśnij przycisk odpowiadający wymaganemu typowi pliku.Po wprowadzeniu ustawień naciśnij **OK**.**Gdy zestaw rozszerzenia OCR nie jest zainstalowany w modelach BP-C533WR lub gdy opcja [Wyłączenie OCR] jest wybrana w ustawieniach systemowych.**

Gdy naciśnięty jest przycisk [Cz.-b.]

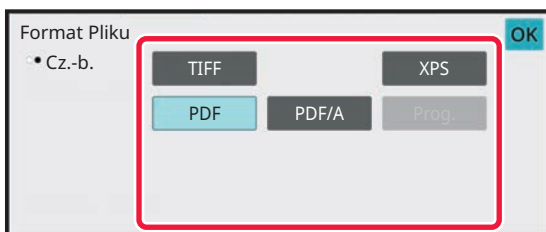

Gdy naciśnięty jest przycisk [Kolor/Skala Szarości]

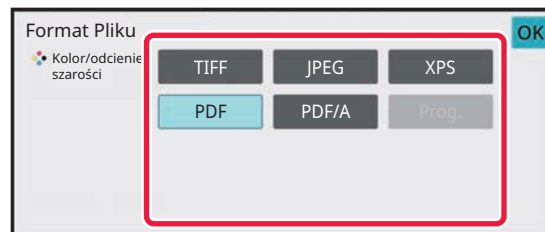
**Inne**

Gdy naciśnięty jest przycisk [Cz.-B]

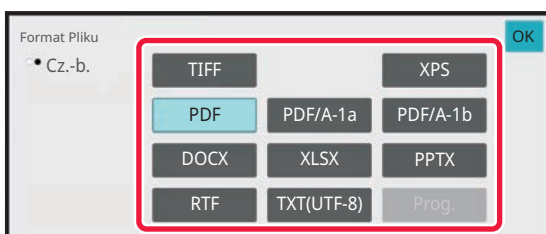

Gdy naciśnięty jest przycisk [Kolor/Skala Szarości]

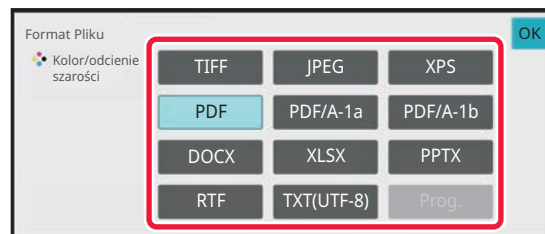

4

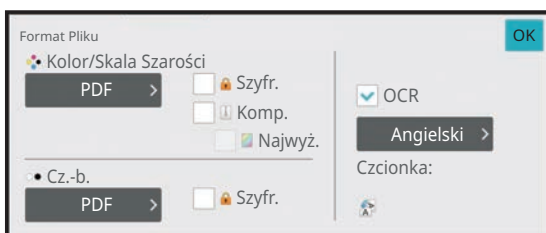
(W przypadku modeli BP-C533WR wymagany jest zestaw rozszerzenia OCR.) Aby włączyć OCR, zaznacz pole wyboru [OCR] () i naciśnij opcję [Ustawienie OCR].Po wprowadzeniu ustawień naciśnij opcję (**OK**).



- Z tej procedury nie można korzystać, jeśli w ustawieniach systemowych wybrana jest opcja [Wyłączenie OCR]. Przejdź do następnego kroku.
- Po wybraniu opcji "Duża Długość dla oryginału" nie można korzystać z funkcji [OCR].
- Wybierz język skanowania w ustawieniach języka. Można wybrać następujące języki: Japoński, Angielski, Hiszpański, Francuski, Niemiecki, Włoski, Holenderski, Szwedzki, Norweski, Finski, Duński, Węgierski, Czeski, Polski, Rosyjski, Grecki, Portugalski, Turecki, Słowacki, Kataloński, Uproszczony chiński, Tradycyjny Chiński, Koreański.
- Gdy jako format pliku wybrano [RTF], [DOCX], [XLSX] lub [PPTX], wówczas można ustawić czcionkę tekstu wyjściowego.
- Jeśli zaznaczone jest pole wyboru [Wykryj orientację obrazu] () , orientacja oryginału zostanie wykryta, a obraz zostanie obrócony przed wysłaniem.
- Jeśli zaznaczone jest pole wyboru [Auto. tworzenie nazwy pliku] () , łańcuch tekstowy odczytany z pliku zostanie dodany do nazwy pliku. Jeśli ustawiona jest nazwa pliku, będzie ona stosowana podczas transmisji.
- Dokładność funkcji OCR można ustawić w menu [Dokładność OCR]. Wybierz opcję [Auto] lub [Uwydat. tekst.]. Gdy jest wybrana funkcja [Uwydat. tekst.], przed skanowaniem jest zwiększana dokładność odczytu znaków. Gdy jest wybrana funkcja [Uwydat. tekst.], może dojść do zmniejszenia jakości w obszarze wykresów i tabel. To ustawienie zmienia się tylko wtedy, gdy chce się zwiększyć dokładność w obszarach tekstu.
- Jeśli zeskanowany został przekrzywiony oryginał, dostępna jest funkcja automatycznie regulująca przekrzywienie. [AUTOMATYCZNIE KORYGUJ PRZEKRZYWIONE SKANOWANIE DO PDF \(REG. PRZEKRZ. STRON W PDF\) \(strona 6-145\)](#)

5

Aby wybrać więcej szczegółowych ustawień, naciśnij przycisk [Szczegóły] w celu przełączenia na tryb normalny.

[TRYB ŁATWY \(strona 6-8\)](#)

6

Naciśnij przycisk [Format Pliku].

7

Naciśnij kartę [Kolor/Skala Szarości] lub [Cz-B] i wybierz tryb formatu dla operacji skanowania.



- Ustawienie formatu dla trybu [Cz-B] to format pliku, podczas gdy tryb kolorowy jest ustawiony na [Mono2].
- Ustawienie formatu dla trybu [Kolor/Skala Szarości] to format pliku, podczas gdy tryb kolorowy jest ustawiony na [Pełny Kolor] lub [Skala Szarości].



8

Naciśnij przycisk odpowiadający wymaganemu typowi pliku.

Gdy zestaw rozszerzenia OCR nie jest zainstalowany w modelach BP-C533WR lub gdy opcja [Wyłączenie OCR] jest wybrana w ustawieniach systemowych.

Gdy naciśnięty jest przycisk [Cz-B]

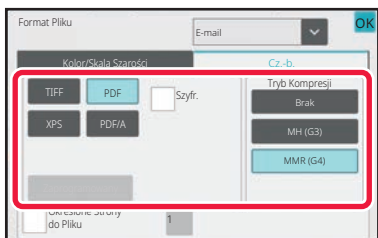

Gdy naciśnięty jest przycisk [Kolor/Skala Szarości]

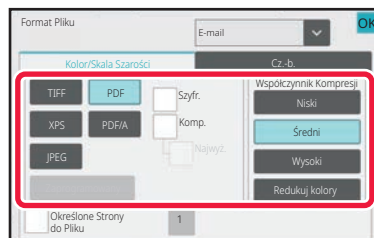

Inne

Gdy naciśnięty jest przycisk [Cz-B]

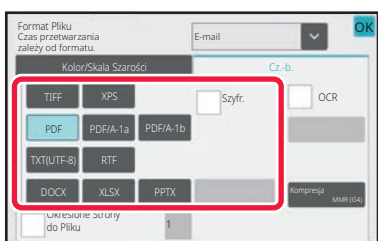

Gdy naciśnięty jest przycisk [Kolor/Skala Szarości]

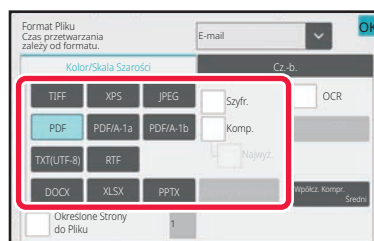

- Jeżeli wybrany jest tryb [Kolor/Skala Szarości], pojawiają się pola wyboru [Komp.] oraz [Najwyż.]. Aby zapobiec pogarszaniu jakości obrazu i zmniejszyć rozmiar danych przesyłanego pliku, należy wybrać opcję Kompaktowy PDF. Opcję [Najwyż.] należy wybierać tylko w przypadku opcji Compact PDF.*

- Naciśnij przycisk [Korekta przekrz. oryginału] na panelu sterowania, aby automatycznie skorygować przekrzywienie dokumentu.

[AUTOMATYCZNIE KORYGUJ PRZEKRZYWIONE SKANOWANIE DO PDF \(REG. PRZEKRZ. STRON W PDF\) \(strona 6-145\)](#)

* W modelach BP-C533WR wymagany jest zestaw do rozszerzonej kompresji.

9

(W przypadku modeli BP-C533WR wymagany jest zestaw rozszerzenia OCR.) Naciśnij przycisk [Tryb Kompresji] lub [Współczynnik Kompresji].



Z tej procedury nie można korzystać, jeśli w ustawieniach systemowych wybrana jest opcja [Wyłączenie OCR]. Przejdź do następnego kroku.



10

Naciśnij przycisk Kompresja lub Współczynnik Kompresji.

Gdy zestaw rozszerzenia OCR nie jest zainstalowany w modelach BP-C533WR lub gdy opcja [Wyłączenie OCR] jest wybrana w ustawieniach systemowych.

Gdy naciśnięty jest przycisk [Cz-B]

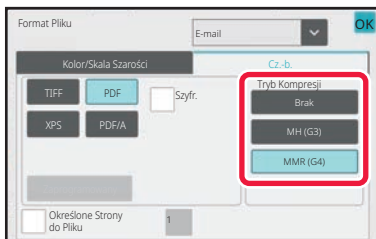

Gdy naciśnięty jest przycisk [Kolor/Skala Szarości]

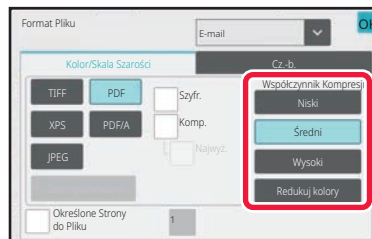

Inne

Gdy naciśnięty jest przycisk [Cz-B]

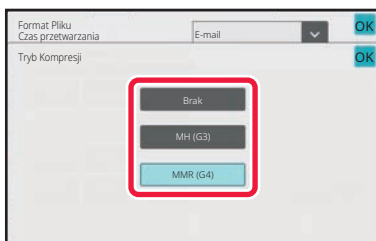

Gdy naciśnięty jest przycisk [Kolor/Skala Szarości]

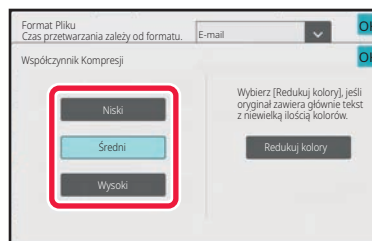

- Na karcie [Kolor/Skala Szarości] opcja [Redukuj kolory] oznacza format pliku pozwalający zredukować rozmiar danych dzięki ograniczeniu liczby kolorów i odcieni.
- (Tylko w modelach BP-C533WD/BP-C542WD lub gdy zainstalowany jest zestaw rozszerzenia OCR w modelach BP-C532WR) Po zakończeniu konfiguracji naciśnij **OK**.

11

Aby zmienić liczbę stron w pliku, ustaw pole wyboru [Określone Strony do Pliku] na , a następnie określ liczbę stron w pliku przy użyciu przycisków liczbowych.



- Gdy pole wyboru [Określone Strony do Pliku] jest ustawione na , jeden plik jest tworzony dla każdej ze stron z prawej strony. Po usunięciu zaznaczenia zostanie utworzony jeden plik dla wszystkich stron.
- Jeśli włączona będzie opcja [Określone Strony do Pliku], do tworzonych nazw plików będą dodawane kolejne numery.
- Jeśli wybrany zostanie typ pliku [JPEG], dla każdej strony jest tworzony jeden plik. Z tego powodu pole wyboru [Określone Strony do Pliku] nie będzie wyświetlane.



ZMIANA FORMATU W TRYBIE FAKSU INTERNETOWEGO

Format w trybie faksu internetowego jest ustawiony w ustawieniach systemowych.

[Ustawienia faksu internetowego \(strona 9-116\)](#)

ZMIANA TRYBU KOLOROWEGO

Istnieje możliwość zmiany trybu kolorowego używanego podczas skanowania oryginału.

W trybie łatwym

Podczas skanowanie oryginału naciśnij przycisk [Cz.-b. Start] lub [Kolor Start].



Aby skonfigurować ustawienia używane po naciśnięciu przycisku, wybierz "Ustawienia (administratora)" – [Ustawienia Systemowe] → [Ustawienia Wysyłania Obrazów] → [Ustawienia Skanowania] → [Ustawienia Statusu Początkowego] → [Ustawienia łatwego skanowania].

W trybie normalnym

Tryb	Sposób skanowania
Automatycznie	Urządzenie wykrywa, czy oryginał jest kolorowy, czy czarno-biały i automatycznie wybiera tryb pełnokolorowy lub czarno-biały (skala szarości lub Mono2).
Pełny kolor	Oryginał jest skanowany w pełnym kolorze. Tryb ten jest najlepszy dla w pełni kolorowych oryginałów takich jak katalogi.
Mono2	Kolory oryginału są skanowane w trybie czarno-białym. Jest to tryb przeznaczony do skanowania oryginałów zawierających same teksty.
Sk.szarości	Kolory oryginału są skanowane w trybie czarno-białym jako odcienie szarości (skala szarości).



Tej funkcji nie można używać w trybie faksu internetowego.

1

Naciśnij przycisk [Szczegóły], aby przełączyć na Tryb normalny.

[TRYB ŁATWY \(strona 6-8\)](#)

2

Naciśnij przycisk [Tryb Kolorowy].

3

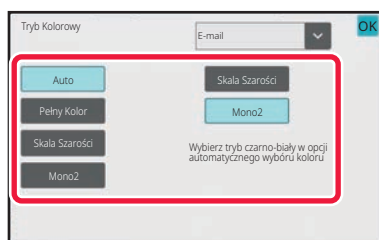

Naciśnij przycisk trybu kolorowego oryginału.



W przypadku wielu odbiorców i różnych trybów wysyłania naciśnij , aby wybrać tryb wysyłania (E-mail, Komputer PC/FTP lub Wprowadzanie danych) i ustawić tryb kolorowy dla poszczególnych trybów.



4

Naciśnij przycisk [Skala Szarości] lub [Mono2], aby ustawić tryb czarno-biały dla opcji automatycznego wyboru kolorów.

Określ, czy do skanowania czarno-białych oryginałów ma być stosowany tryb Mono2 lub skala szarości.

Jeśli ustawiony jest format pliku JPEG, skanowanie będzie przeprowadzane w skali szarości.

Po wprowadzeniu ustawień naciśnij **OK**.



Tryb czarno-biały można wybrać tylko, gdy w ustawieniach trybu kolorowego wybrano opcję [Auto] (etap 3).

AUTOMATYCZNE KONFIGUROWANIE USTAWIENÍ SKANOWANIA (UST. AUTOM.)

Aby automatycznie skonfigurować ustawienia skanowania odpowiednie dla oryginału, naciśnij przycisk [Ust. Autom.] na ekranie podstawowym trybu łatwego.

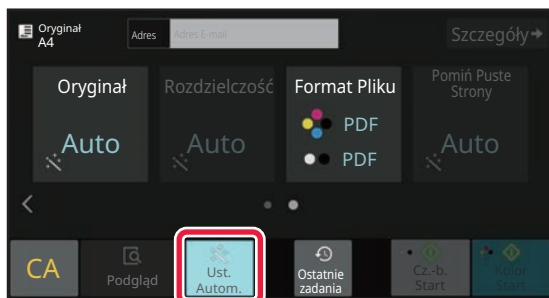

Następujące funkcje zostaną ustawione automatycznie.

- Orientacja obrazu*
- 1-stronny/2-stronny
- Rozdziel.
- Pomijanie pustych stron
- Automatyczne wykrywanie trybu Mono2/odcieni szarości
- Automatyczna regulacja przekrzywienia oryginału
- Skanowanie wizytówki*
- Automatyczne wykrywanie współczynnika kompresji

Każdą wartość/parametr ustawień funkcji można zmienić w trybie ustawień.

* W modelach BP-C533WD/BP-C542WD lub BP-C533WR z zainstalowanym zestawem rozszerzenia OCR oraz włączoną funkcją OCR.



- Gdy aktywna jest opcja "Ust. Autom.", funkcje wyszarzone nie mogą być używane.
- Po wybraniu adresu faksu internetowego można wybrać opcji "Ust. Autom."
- Aby móc skanować wizytówki z użyciem funkcji "Ust. Autom.", dotknij opcji [Oryginał] i zaznacz pole "Wizytówka".



SPRAWDZANIE OBRAZU DO WYSŁANIA

Obraz, który ma zostać przesłany, można sprawdzić przy użyciu panelu dotykowego przed transmisją.

Można nacisnąć przycisk [Podgląd], aby wyświetlić podgląd obrazu przed wysłaniem obrazu.

Dostosowanie ekspozycji i rozdzielczości skanowania oryginału podczas sprawdzania podglądu umożliwia przesłanie oryginału lepszej jakości do miejsca docelowego.



- W zależności od ilości przesyłanych danych, część podglądu może być niewidoczna w oknie na panelu dotykowym.
- Jeśli dla formatu oryginału wybrano opcję Duża długość, funkcja podglądu jest niedostępna.



INNE FUNKCJE

ZAPISYWANIE USTAWIEŃ SKANOWANIA (PROGRAM)

Ta funkcja służy do zbiorczego zapisywania różnych ustawień w jednym programie. Zapisany program można później w prosty sposób wywołać.

Przypuśćmy na przykład, że dokumenty o formacie A4 (8-1/2" x 11") są skanowane raz w miesiącu do pliku i wysyłane do oddziałów firmy.

- Te same dokumenty są wysyłane do wszystkich oddziałów.
- Poszczególne strony dokumentu są wysyłane kolejno.
- Przed wysłaniem usuwane są z dokumentów smugi przy krawędziach.

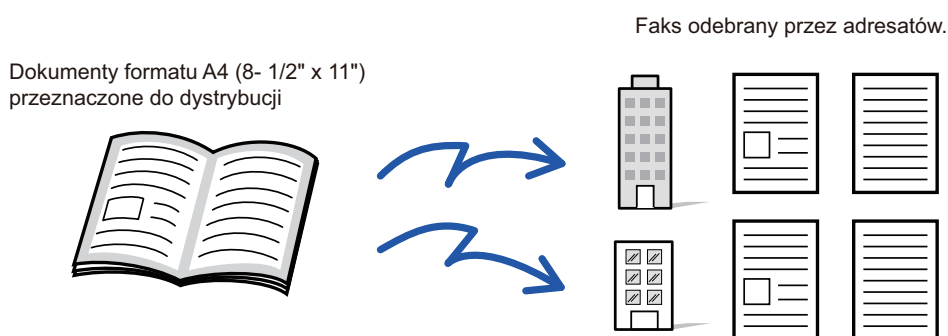

Jeśli nie zapisano programu prac	Jeśli zapisano program prac
<p>Wprowadź adresy poszczególnych oddziałów firmy.</p> <p>↓</p> <p>Wybierz funkcję Usun.</p> <p>↓</p> <p>Naciśnij przycisk [Start]. Zeskanuj oryginał i wyślij.</p>	<p>Naciśnij przycisk zapisanego programu.</p> <p>↓</p> <p>Naciśnij przycisk [Start]. Zeskanuj oryginał i wyślij.</p>
<p>Co miesiąc wysłanie dokumentów zajmuje dużo czasu, ponieważ konieczne jest skonfigurowanie wszystkich opisanych wyżej ustawień. Ponadto podczas wprowadzania ustawień zdarzają się błędy.</p>	<p>Po zapisaniu programu ustawienia można łatwo wybrać, po prostu naciskając przycisk programu. Ponadto wysyłanie odbywa się zgodnie z ustawieniami zapisanymi w pamięci, dzięki czemu nie ma możliwości popełnienia błędu.</p>



Konfigurowanie programu:

Naciśnij przycisk [Rejestracja programu] na panelu sterowania, który jest wyświetlany podczas korzystania z ekranów dowolnego trybu.



- Ustawienia zapisane w programie będą przechowywane nawet po wykorzystaniu programu do wysyłania. Tych samych ustawień można używać wielokrotnie dla różnych operacji wysyłania.
- W programach nie można zapisać następujących pozycji:
 - Przechowywanie tymczasowe
 - Plik
 - Zmiany stron i nieokreślone usunięcia podczas podglądu
 - Odpowiedz do/Dodaj "Odpowiedz do" do CC
 - Własna Nazwa
 - Podpisuj pocztę e-mail
 - Szyfruj pocztę e-mail
- Można zapisać do 48 programów.
- W jednym programie można zapisać maksymalnie 500 odbiorców.
- Jeżeli adresy dodatkowe i hasła są ustawione w programie w formie odbiorców z F-kodem, wszystkie adresy dodatkowe i hasła są rejestrowane.
- Podczas rejestrowania programu, jeśli nazwa tematu lub nazwa pliku używa szablonu tekstu ustawionego w systemie, to poprzez zmianę szablonu tekstu w ustawieniach systemu program wywoła zmienioną nazwę tematu i nazwę pliku. (Jeśli szablon tekstu zarejestrowany w programie zostanie usunięty, nazwa tematu i nazwa pliku będą puste).



Tej funkcji nie można używać w trybie wprowadzania danych.

1

Naciśnij przycisk [Szczegóły], aby przełączyć na Tryb normalny.

[TRYB ŁATWY \(strona 6-8\)](#)

2

Ułóż oryginał i naciśnij opcję [Wywołaj program] na panelu zadań.

W zależności od funkcji użytej w programie ułóż oryginał w automatycznym podajniku dokumentów (ADF) lub na szybie dokumentów.

[AUTOMATYCZNY PODAJNIK DOKUMENTÓW \(ADF\) \(strona 1-26\)](#)

[SZYBA DOKUMENTÓW \(strona 1-29\)](#)

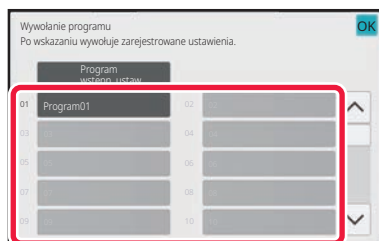
3

Naciśnij przycisk żądanego programu.

Pokazany jest ekran rejestracji programu w trybie normalnym. Jeśli rejestracja odbyła się w innym trybie, przełącz ekran.

4

W razie potrzeby skonfiguruj dodatkowe ustawienia.



W zależności od zawartości wywołanego programu niektórych ustawień nie można dodać.



5

Naciśnij przycisk [Start], aby rozpocząć skanowanie oryginału.

- Po zakończeniu skanowania i transmisji wyemitowany zostanie sygnał dźwiękowy.
- Po umieszczeniu oryginału na szybie dokumentów, skanuj strony pojedynczo.
Po zakończeniu skanowania ułóż następny oryginał i naciśnij przycisk [Start].
Powtarzaj te czynności, aż wszystkie strony zostaną zeskanowane, a następnie naciśnij przycisk [Koniec].



Można nacisnąć przycisk [Podgląd], aby wyświetlić podgląd obrazu przed wysłaniem obrazu. Więcej informacji znajduje się w części "[SPRAWDZANIE OBRAZU DO WYSŁANIA \(strona 6-97\)](#)".



ZBIORCZE SKANOWANIE I WYSYŁANIE ORYGINAŁÓW

WYSYŁANIE DWÓCH STRON JAKO JEDNEJ (N-UP)

Można zmniejszyć dwie strony oryginału do jednakowego formatu i wysłać je jako jedną stronę. Funkcja ta jest przydatna, gdy oryginał składa się z wielu stron. Warto wtedy ograniczyć ich liczbę.

W przypadku formatów standardowych (A4 (8-1/2" x 11"), B5, A5 (5-1/2" x 8-1/2") lub A6) strony oryginału można skanować zarówno przy użyciu jednostronnego podajnika oryginałów, jak i szyby dokumentów.

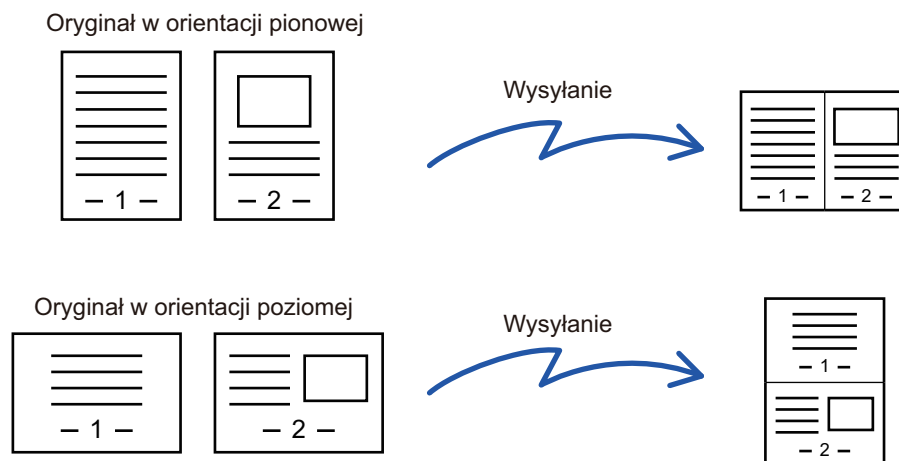

- Tej funkcji nie można używać w trybie skanowania ani wprowadzania danych.
- Funkcja N-Up jest dostępna tylko w przypadku oryginałów rozmiarów A4 (8-1/2" x 11"), B5, A5 (5-1/2" x 8-1/2") lub A6.
- Nie można przeprowadzić transmisji, jeśli format jest mniejszy niż format oryginału.
- Funkcja ta jest niedostępna, jeśli format skanu oryginału został określony przy użyciu wartości liczbowych.
- Tej funkcji nie można używać razem z funkcją Card Shot.

1

Ułóż oryginał.

Ułóż oryginał na tacy automatycznego podajnika dokumentów lub na szybie dokumentów.

W trybie faksu po wykonaniu tej procedury przejdź do kroku 3.

[AUTOMATYCZNY PODAJNIK DOKUMENTÓW \(ADF\) \(strona 1-26\)](#)

[SZYBA DOKUMENTÓW \(strona 1-29\)](#)

2

Naciśnij wskaźnik trybu, aby przełączyć na początkowy ekran trybu Internet-Faks.

[ZMIANA TRYBU \(strona 2-10\)](#)



3

Określ miejsce docelowe.

- [WYWOŁYWANIE ODBIORCY Z KSIĄŻKI ADRESOWEJ \(strona 6-35\)](#)
 - [WYŚWIETLANIE LISTY WYBRANYCH ODBIORCÓW \(strona 6-38\)](#)
 - [UŻYWANIE NUMERU WYSZUKIWANIA DO WYWOŁANIA ODBIORCY \(strona 6-40\)](#)
 - [RĘCZNE WPROWADZANIE ADRESU \(strona 6-41\)](#)
 - [OKREŚLANIE FOLDERU SIECIOWEGO \(strona 6-42\)](#)
 - [WYWOŁYWANIE ODBIORCÓW Z GLOBALNEJ KSIĄŻKI ADRESOWEJ \(strona 6-44\)](#)
 - [WYWOŁYWANIE ODBIORCÓW Z MOBILNEJ KSIĄŻKI ADRESOWEJ \(strona 6-46\)](#)
 - [KORZYSTANIE Z REJESTRU TRANSMISJI W CELU PONOWNEGO WYSŁANIA \(strona 6-48\)](#)
- W trybie faksu wprowadź numer odbiorcy.
- [WPROWADZANIE NUMERU ODBIORCY ZA POMOCĄ KLAWISZY NUMERYCZNYCH \(strona 5-12\)](#)
 - [WYWOŁYWANIE ODBIORCY Z KSIĄŻKI ADRESOWEJ \(strona 5-13\)](#)
 - [UŻYWANIE NUMERU WYSZUKIWANIA DO WYWOŁANIA ODBIORCY \(strona 5-16\)](#)
 - [WYWOŁYWANIE ODBIORCÓW Z GLOBALNEJ KSIĄŻKI ADRESOWEJ \(strona 5-17\)](#)
 - [WYWOŁYWANIE ODBIORCÓW Z MOBILNEJ KSIĄŻKI ADRESOWEJ \(strona 5-19\)](#)
 - [KORZYSTANIE Z REJESTRU TRANSMISJI W CELU PONOWNEGO WYSŁANIA \(strona 5-21\)](#)

4

Naciśnij przycisk [Inne], a następnie przycisk [N w 1].

Na ikonie wyświetlony zostanie symbol zaznaczenia.
Po wprowadzeniu ustawień naciśnij przycisk [Cofnij].

**Aby anulować ustawienie N-Up**

Naciśnij przycisk [N w 1], aby usunąć jego zaznaczenie.

5

Naciśnij przycisk [Oryginał].

6

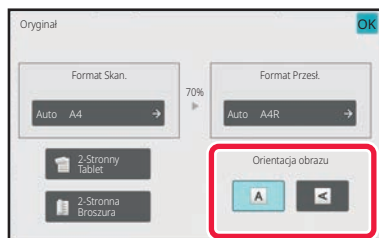
**Naciśnij przycisk [Orientacja Obrazu] o orientacji zgodnej z orientacją oryginalnego obrazu.**

Jeśli ustawienie nie jest prawidłowe, wysłany obraz może być nieodpowiedni.

Po wprowadzeniu ustawień naciśnij **OK**.

7

Naciśnij przycisk [Start], aby rozpocząć skanowanie oryginału.

- Jeśli oryginały zostały włożone do podajnika dokumentów, wszystkie strony zostaną zeskanowane.
- Po zakończeniu skanowania i transmisji wyemitowany zostanie sygnał dźwiękowy.
- Po umieszczeniu oryginału na szybie dokumentów, skanuj strony pojedynczo.
Po zakończeniu skanowania ułóż następny oryginał i naciśnij przycisk [Start].
Powtarzaj tę procedurę, aż wszystkie strony zostaną zeskanowane. Następnie naciśnij przycisk [Koniec].
Po zakończeniu skanowania i transmisji wyemitowany zostanie sygnał dźwiękowy.



Można nacisnąć przycisk [Podgląd], aby wyświetlić podgląd obrazu przed wysłaniem obrazu. Więcej informacji na ten temat można znaleźć w części "[SPRAWDZANIE OBRAZU DO WYSŁANIA \(strona 6-97\)](#)" (W trybie faksu "[SPRAWDZANIE OBRAZU DO WYSŁANIA \(strona 5-29\)](#)").

Należy nacisnąć przycisk [Zmień ustaw.] w oknie potwierdzenia skanowania, aby zmienić ekspozycję, rozdzielczość, format skanowania i format wysyłania. (Jednak podczas skanowania każdej parzystej strony oryginału zmieniana jest tylko ekspozycja).



SKANOWANIE ORYGINAŁÓW O RÓŻNYCH FORMATACH (ORYGINAŁ O RÓŻNYCH FORMATACH)

Istnieje możliwość jednoczesnego skanowania oryginałów o różnych formatach, na przykład oryginałów o formatach A5 (5-1/2" x 8-1/2") i A4 (8-1/2" x 11").

Podczas skanowania oryginałów urządzenie automatycznie wykrywa format każdego oryginału.

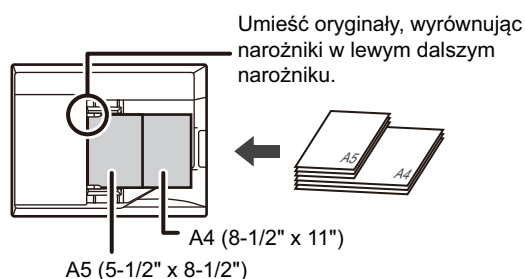

- Po wybraniu opcji Oryginał o Różnych Formatach nie można ustawić formatu skanowania oryginału.
- Po wybraniu formatu skanowania oryginału nie można ustawić opcji Oryginał o Różnych Formatach.
- Po włączeniu funkcji Oryginał o różnych formatach nie można użyć opcji [Obrót].

1

Ułóż oryginał na tacy automatycznego podajnika dokumentów (ADF).

Umieść oryginały, wyrównując je względem dalszego lewego rogu tacy automatycznego podajnika dokumentów. W trybie faksu po wykonaniu tej procedury przejdź do kroku 3.

[AUTOMATYCZNY PODAJNIK DOKUMENTÓW \(ADF\)](#)
(strona 1-26)

2

Naciśnij wskaźnik trybu, aby przełączyć na początkowe ekrany poszczególnych trybów.

[ZMIANA TRYBU](#) (strona 2-10)



3

Określ miejsce docelowe.[WYWOŁYWANIE ODBIORCY Z KSIĄŻKI ADRESOWEJ \(strona 6-35\)](#)[WYŚWIETLANIE LISTY WYBRANYCH ODBIORCÓW \(strona 6-38\)](#)[UŻYWANIE NUMERU WYSZUKIWANIA DO WYWOŁANIA ODBIORCY \(strona 6-40\)](#)[RĘCZNE WPROWADZANIE ADRESU \(strona 6-41\)](#)[OKREŚLANIE FOLDERU SIECIOWEGO \(strona 6-42\)](#)[WYWOŁYWANIE ODBIORCÓW Z GLOBALNEJ KSIĄŻKI ADRESOWEJ \(strona 6-44\)](#)[WYWOŁYWANIE ODBIORCÓW Z MOBILNEJ KSIĄŻKI ADRESOWEJ \(strona 5-19\)](#)[KORZYSTANIE Z REJESTRU TRANSMISJI W CELU PONOWNEGO WYSŁANIA \(strona 6-48\)](#)

W trybie faksu wprowadź numer odbiorcy.

[WPROWADZANIE NUMERU ODBIORCY ZA POMOCĄ KLAWISZY NUMERYCZNYCH \(strona 5-12\)](#)[WYWOŁYWANIE ODBIORCY Z KSIĄŻKI ADRESOWEJ \(strona 5-13\)](#)[UŻYWANIE NUMERU WYSZUKIWANIA DO WYWOŁANIA ODBIORCY \(strona 5-16\)](#)[WYWOŁYWANIE ODBIORCÓW Z GLOBALNEJ KSIĄŻKI ADRESOWEJ \(strona 5-17\)](#)[WYWOŁYWANIE ODBIORCÓW Z MOBILNEJ KSIĄŻKI ADRESOWEJ \(strona 5-19\)](#)[KORZYSTANIE Z REJESTRU TRANSMISJI W CELU PONOWNEGO WYSŁANIA \(strona 5-21\)](#)

4

Naciśnij przycisk [Oryginał o Różnych Formatach]. W przeciwnym wypadku naciśnij przycisk [Inne], a następnie przycisk [Oryginał o Różnych Formatach].

Na ikonie wyświetlony zostanie symbol zaznaczenia.

Po wprowadzeniu ustawień naciśnij przycisk [Cofnij].



W przypadku oryginałów o różnych formatach zmień ustawienie "Oryginał" na "Auto".

**Aby anulować ustawienie oryginałów o różnych rozmiarach**

Naciśnij przycisk [Oryginał o Różnych Formatach], aby usunąć jego zaznaczenie.

5

Naciśnij przycisk [Start], aby rozpocząć skanowanie oryginału.

Po zakończeniu skanowania i transmisji wyemitowany zostanie sygnał dźwiękowy.



Naciśnij przycisk [Podgląd], aby wyświetlić podgląd obrazu przed wysłaniem faksu. Więcej informacji na ten temat można znaleźć w części "[SPRAWDZANIE OBRAZU DO WYSŁANIA \(strona 6-97\)](#)" (W trybie faksu "[SPRAWDZANIE OBRAZU DO WYSŁANIA \(strona 5-29\)](#)"). Nie można zmienić ustawień tej funkcji z poziomu okna podglądu.



SKANOWANIE DWÓCH STRON KARTY DO JEDNEJ STRONY (CARD SHOT)

Istnieje możliwość wysłania przedniej i tylnej strony karty w jednym obrazie, bez konieczności wysłania obu stron oddzielnie.

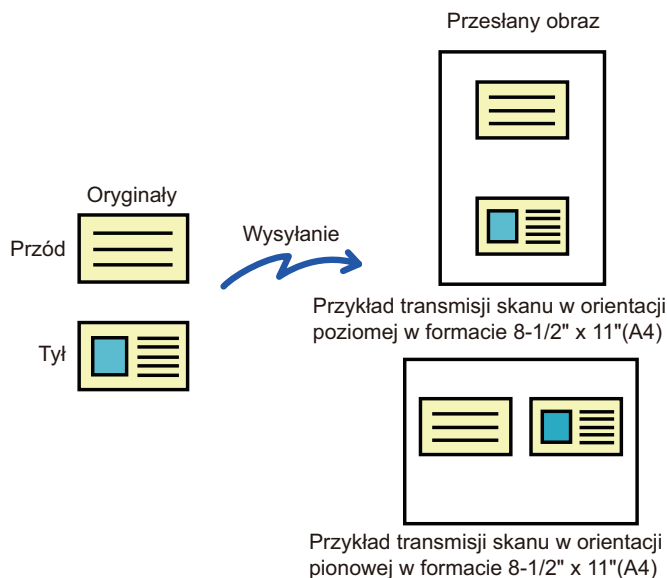

- Ustawianie formatu skanowania większego od formatu wysyłania spowoduje wystąpienie błędu wysyłania.
- Nie ma możliwości ustawienia skali ani włączenia funkcji "Ustawienie Obracania Przy Wysyłaniu".

1

Ułóż kartę na szybie dokumentów drukiem do dołu.

W trybie faksu po wykonaniu tej procedury przejdź do kroku 3.

[SZYBA DOKUMENTÓW \(strona 1-29\)](#)

2

Naciśnij wskaźnik trybu, aby przełączyć na początkowe ekrany poszczególnych trybów.

[ZMIANA TRYBU \(strona 2-10\)](#)



3

Określ miejsce docelowe.

[WYWOŁYWANIE ODBIORCY Z KSIĄŻKI ADRESOWEJ \(strona 6-35\)](#)

[WYŚWIETLANIE LISTY WYBRANYCH ODBIORCÓW \(strona 6-38\)](#)

[UŻYWANIE NUMERU WYSZUKIWANIA DO WYWOŁANIA ODBIORCY \(strona 6-40\)](#)

[RĘCZNE WPROWADZANIE ADRESU \(strona 6-41\)](#)

[OKREŚLANIE FOLDERU SIECIOWEGO \(strona 6-42\)](#)

[WYWOŁYWANIE ODBIORCÓW Z GLOBALNEJ KSIĄŻKI ADRESOWEJ \(strona 6-44\)](#)

[WYWOŁYWANIE ODBIORCÓW Z MOBILNEJ KSIĄŻKI ADRESOWEJ \(strona 5-19\)](#)

[KORZYSTANIE Z REJESTRU TRANSMISJI W CELU PONOWNEGO WYSŁANIA \(strona 6-48\)](#)

W trybie faksu wprowadź numer odbiorcy.

[WPROWADZANIE NUMERU ODBIORCY ZA POMOCĄ KLAWISZY NUMERYCZNYCH \(strona 5-12\)](#)

[WYWOŁYWANIE ODBIORCY Z KSIĄŻKI ADRESOWEJ \(strona 5-13\)](#)

[UŻYWANIE NUMERU WYSZUKIWANIA DO WYWOŁANIA ODBIORCY \(strona 5-16\)](#)

[WYWOŁYWANIE ODBIORCÓW Z GLOBALNEJ KSIĄŻKI ADRESOWEJ \(strona 5-17\)](#)

[WYWOŁYWANIE ODBIORCÓW Z MOBILNEJ KSIĄŻKI ADRESOWEJ \(strona 5-19\)](#)

[KORZYSTANIE Z REJESTRU TRANSMISJI W CELU PONOWNEGO WYSŁANIA \(strona 5-21\)](#)

4

Naciśnij przycisk [Inne], a następnie przycisk [Card Shot].

5

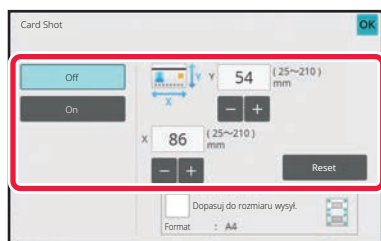

Naciśnij przycisk [On] i określ format oryginału.

Po wprowadzeniu ustawień naciśnij kolejno **OK** oraz przycisk [Cofnij].



- Naciśnij obszary, na których wyświetlane są odpowiednio szerokość i wysokość, a następnie wprowadź rozmiary za pomocą przycisków numerycznych.
- Aby szybko ustawić format, określ najpierw wartość zbliżoną do wymaganej wartości skali za pomocą klawiatury numerycznej, a następnie naciśnij [-] lub [+] w celu dostosowania.
- Aby powiększyć lub zmniejszyć obrazy w celu dopasowania ich do formatu papieru zgodnie z wprowadzonym formatem oryginału, naciśnij przycisk [Dopasuj do rozmiaru wysył.].
- Po wybraniu opcji Card Shot można nacisnąć przycisk [Oryginał] w oknie podstawowym, aby zmienić format skanowania oryginału lub wysyłania. W takim wypadku po naciśnięciu przycisku formatu skanu pojawi się okno tej czynności. Informacje na temat ustawiania formatu przesyłanego zawiera sekcja "[USTAWIANIE FORMATU WYSYŁANIA OBRAZU \(strona 6-84\)](#)" (w trybie faksu – "[USTAWIANIE FORMATU WYSYŁANIA OBRAZU \(strona 5-55\)](#)").



Aby anulować ustawienia Card Shot
Naciśnij przycisk [Off].

6

Naciśnij przycisk [Start] i zeskanuj przód.



7

Umieść kartę na szybie dokumentów stroną zadrukowaną do góry, a następnie naciśnij przycisk [Start], aby zeskanować rewers karty.



Przed zeskanowaniem tylnej strony karty należy nacisnąć na panelu dotykowym przycisk [Zmień ustaw.], aby zmienić ekspozycję.

8

Naciśnij przycisk [Koniec].



Jeśli będziesz kontynuować skanowanie przedniej strony karty, możesz nacisnąć przycisk [Zmień ustaw.], aby zmienić ekspozycję, rozdzielczość, format skanu i wysyłania.



SKANOWANIE OBU STRON KARTY NA JEDNEJ STRONIE (CARD SHOT (MULTI))

Ta funkcja umożliwia skanowanie wielu kart jednocześnie i wysyłanie ich w plikach z przednią i tylną stroną kart.

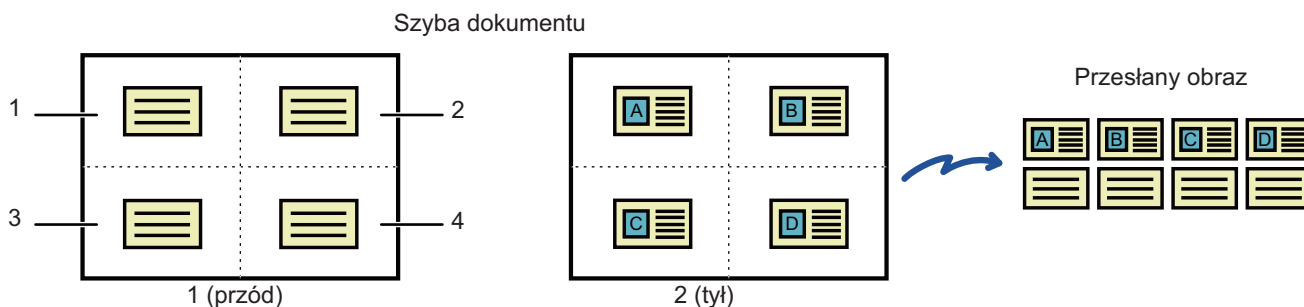

Format wielostronicowy taki jak TIFF lub PDF (w tym przypadku PDF)

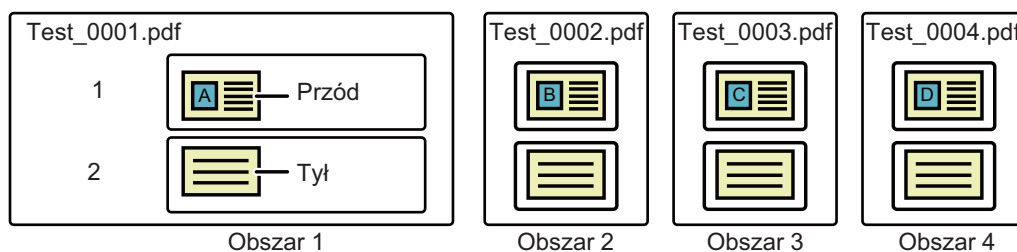

Z każdego skanowanego obrazu w każdym obszarze jest tworzony jeden plik. (W podanym przykładzie jeden plik zawiera cztery dwustronicowe pliki PDF.)

JPEG

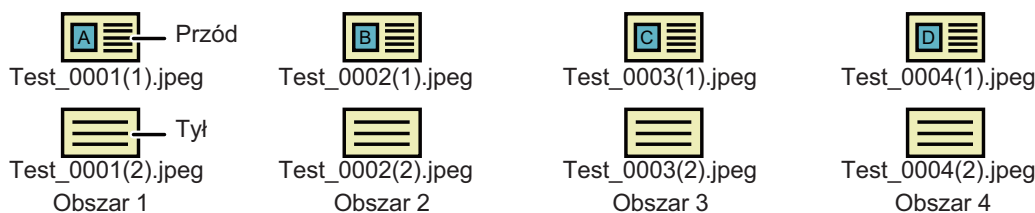

Pliki są tworzone z obrazów skanowanych w każdym obszarze, oddzielnie przednia i tylna strona obrazów. (W podanym przykładzie utworzonych zostaje osiem plików JPEG.)



- Kiedy ta funkcja jest aktywna, nie można wybrać ustawień oryginału.
- Nie ma możliwości ustawienia skali ani włączenia funkcji "Ustawienie Obracania Przy Wysłaniu".
- Kiedy wybrana jest opcja Card Shot (Multi), Licz oryginał. jest ustawiany automatycznie.

1

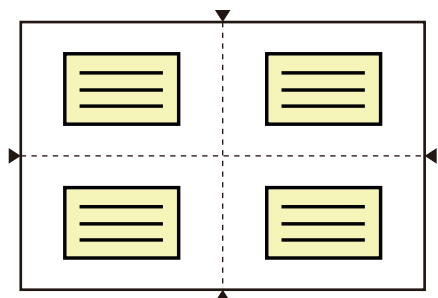

Ułóż kartę na szybie dokumentów drukiem do dołu.

[SZYBA DOKUMENTÓW \(strona 1-29\)](#)

Można skanować do 4 kart jednocześnie.

Oznaczenia ▲ na górze i dole i na bokach szyby dokumentu wskazują środek szyby dokumentu. Oryginały należy umieszczać na środku obszarów utworzonych po podzieleniu szyby dokumentu na cztery części.

Szczegółowe informacje o pozycji skanowania i oryginałach - patrz [Skanowanie oryginału \(strona 6-111\)](#).

2

Naciśnij wskaźnik trybu, aby przełączyć na początkowe ekrany poszczególnych trybów.

[ZMIANA TRYBU \(strona 2-10\)](#)



3

Określ miejsce docelowe.[WYWOŁYWANIE ODBIORCY Z KSIĄŻKI ADRESOWEJ \(strona 6-35\)](#)[WYŚWIETLANIE LISTY WYBRANYCH ODBIORCÓW \(strona 6-38\)](#)[UŻYWANIE NUMERU WYSZUKIWANIA DO WYWOŁANIA ODBIORCY \(strona 6-40\)](#)[RĘCZNE WPROWADZANIE ADRESU \(strona 6-41\)](#)[OKREŚLANIE FOLDERU SIECIOWEGO \(strona 6-42\)](#)[WYWOŁYWANIE ODBIORCÓW Z GLOBALNEJ KSIĄŻKI ADRESOWEJ \(strona 6-44\)](#)[WYWOŁYWANIE ODBIORCÓW Z MOBILNEJ KSIĄŻKI ADRESOWEJ \(strona 5-19\)](#)[KORZYSTANIE Z REJESTRU TRANSMISJI W CELU PONOWNEGO WYSŁANIA \(strona 6-48\)](#)

W trybie faksu wprowadź numer odbiorcy.

[WPROWADZANIE NUMERU ODBIORCY ZA POMOCĄ KŁAWISZY NUMERYCZNYCH \(strona 5-12\)](#)[WYWOŁYWANIE ODBIORCY Z KSIĄŻKI ADRESOWEJ \(strona 5-13\)](#)[UŻYWANIE NUMERU WYSZUKIWANIA DO WYWOŁANIA ODBIORCY \(strona 5-16\)](#)[WYWOŁYWANIE ODBIORCÓW Z GLOBALNEJ KSIĄŻKI ADRESOWEJ \(strona 5-17\)](#)[WYWOŁYWANIE ODBIORCÓW Z MOBILNEJ KSIĄŻKI ADRESOWEJ \(strona 5-19\)](#)[KORZYSTANIE Z REJESTRU TRANSMISJI W CELU PONOWNEGO WYSŁANIA \(strona 5-21\)](#)

4

Naciśnij przycisk [Inne], a następnie przycisk [Card Shot (Multi)].

5

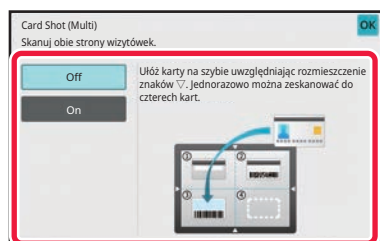
**Naciśnij przycisk [On].**

Po wprowadzeniu ustawień naciśnij kolejno **OK** oraz przycisk [Cofnij].

**Aby anulować ustawienia Card Shot**

Naciśnij przycisk [Off].

6

Naciśnij przycisk [Start] i zeskanuj przód.

- Aby zmienić jakość / rozdzielczość obrazu i ustawienia ekspozycji, naciśnij przycisk [Zmień ustaw.] na panelu dotykowym.
- Jeśli chcesz wysłać tylko przednią stronę, naciśnij przycisk [Koniec] widoczny na panelu dotykowym. Zostanie wysłana przednia strona oryginału.



7

Umieść kartę na szybie dokumentów stroną zadrukowaną do góry, a następnie naciśnij przycisk [Start], aby zeskanować rewers karty.

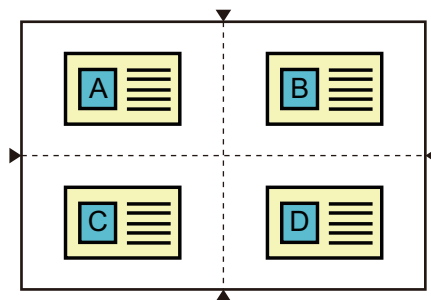

- Obracając kartę, aby zeskanować jej tylną stronę, umieść kartę w takiej samej pozycji, jak przy skanowaniu przedniej strony.
- Jeśli podczas skanowania tylnej strony wystąpi błąd skanowania spowodowany na przykład nieprawidłowym umieszczeniem oryginału, zostanie wyświetlony komunikat na panelu dotykowym. Aby wysłać tylko przednią stronę, naciśnij przycisk [OK]. Aby usunąć dane zeskanowanej wcześniej przedniej strony i powrócić do ekranu głównego, naciśnij przycisk [Anuluj].

8

Naciśnij przycisk [OK].



• **Ograniczenia obowiązujące przy włączonej funkcji Card Shot (Multi)**

Kiedy włączona jest funkcja Card Shot (Multi), obowiązują poniższe ograniczenia. Ograniczone opcje mogą w niektórych wypadkach zmienić się automatycznie.

- Adres: Jeśli zostanie dodany Faks internetowy, funkcja Card Shot (Multi) zostanie wyłączona.
- Rozdzielczość: Opcja 600x600dpi jest ustawiana automatycznie. Można zmienić to ustawienie.
- Format Skan. / Format Przesł.: można używać tylko opcji automatycznej.
- 2-stronny oryg.: włączono opcję 1-stronny oryg..
- Orientacja obrazu: opcja niedostępna. (Każdy wykadrowany oryginał jest ustawiany w takiej orientacji, aby był jak najmniej pochylony).
- Format: nie można używać PDF/A-1a, TXT(UTF-8), RTF, DOCX, XLSX i PPTX. Nie można używać PDF o wysokiej kompresji / rozdzielczości (również PDF/A-1b).
- Tryb Kompresji / Współczynnik Kompresji: nie można używać opcji Wyróżn.czarn.liter.
- Jeden plik na stronę: opcja włączona, gdy wyświetlane jest zaznaczenie. "2", gdy wybrany jest jednostronicowy oryginał. (Nie można wprowadzić "3" lub większej wartości.)
- Następujących funkcji nie można używać razem z funkcją Card Shot (Multi).
Budowanie pracy, Tryb wolnego skanowania, Oryginał o różnych formatach, Usuwanie, Card Shot, Pomijanie pustych stron, Przechowywanie, Przechowywanie tymczasowe, Podgląd, Skanowanie wizytówek, kadrowanie obrazu, Multicrop
- Po anulowaniu funkcji Card Shot (Multi) poniższe opcje zachowują zmienione ustawienia wprowadzone po włączeniu funkcji Card Shot (Multi).
Rozdzielczość, Format skanowania, Format wysyłania, 2-stronny oryginał, Typ pliku, OCR, Tryb kompresji/współczynnik kompresji, Określone strony do pliku
- Po anulowaniu funkcji Card Shot (Multi) ustawienie Licznik oryginałów pozostanie aktywne.
- Niektóre oryginały mogą nie zostać prawidłowo wyodrębnione do pliku.



Skscanowanie oryginału

- Wykrywany obszar, który można zeskanować w jednym obszarze, wynosi 118 mm (w pionie) x 188 mm (w poziomie).
- Można skanować format oryginału wielkości 86 mm x 45 mm.

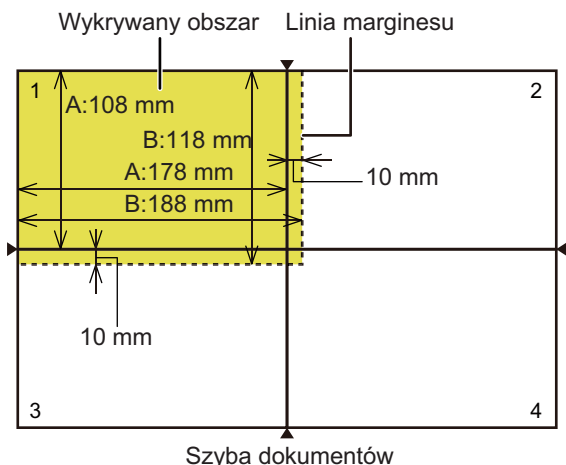

A oznacza długość od krawędzi szyby dokumentu do linii środkowej.
B oznacza długość wykrywanego obszaru.

- Jeśli karta dotyka linii marginesu, wystąpi błąd skanowania i obszar karty nie zostanie wykryty.
- Jeśli w jednym obszarze zostanie umieszczonych wiele kart, wystąpi błąd skanowania i karty na tym obszarze nie zostaną wykryte.
- Kontury cienkiej karty lub karty o bardzo jasnych kolorach mogą nie zostać wykryte prawidłowo, co uniemożliwi skanowanie

Linie marginesu 2 Linie marginesu 1

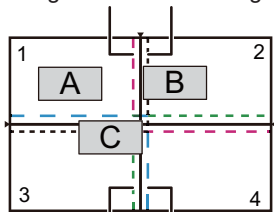

Linie marginesu 4 Linie marginesu 3
Wzór 1

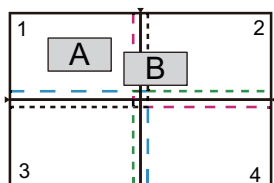

Wzór 3

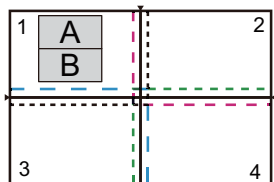

Wzór 5

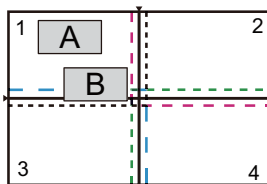

Wzór 2

Wzór 1

Oryginał A: W prawidłowej pozycji, jest wykrywany.
Oryginał B: Mieści się w zakresie linii marginesów obszaru 2, dlatego jest wykrywany jako oryginał w obszarze 2.
Oryginał C: Umieszczony na obszarze 1, 2 i 4, ale mieści się w zakresie linii marginesów obszaru 3, dlatego jest wykrywany jako oryginał w obszarze 3.

Wzór 2

Oryginały A i B są umieszczone w obszarze 1 w wykrywanej pozycji, ale żaden z nich nie jest wykrywany, ponieważ są traktowane jako wiele oryginałów w jednym obszarze.

Wzór 3

Oryginał A: W prawidłowej pozycji, jest wykrywany.
Oryginał B: W obszarze 2, ale nie jest wykrywany, ponieważ dotyka linii marginesu.

Wzór 4

Oryginał A: W prawidłowej pozycji, jest wykrywany.
Oryginał B: Nie jest wykrywany, ponieważ nie jest dopasowany do żadnego obszaru.

Wzór 5

Oryginały A i B nie mogą być wykryte, ponieważ oba są umieszczone w obszarze 1, lub są wykrywane jako jeden oryginał, ponieważ znajdują się zbyt blisko siebie.



JEDNOCZESNE SKANOWANIE WIELU KART, RACHUNKÓW LUB INNYCH NIEWIELKICH ORYGINAŁÓW DO POJEDYNCZYCH PLIKÓW (WIELOKROTNE KADROWANIE)

Ta funkcja automatycznie obcina i skanuje wiele kart, rachunków lub innych niewielkich oryginałów umieszczonych na szybie dokumentu, do pojedynczych plików.

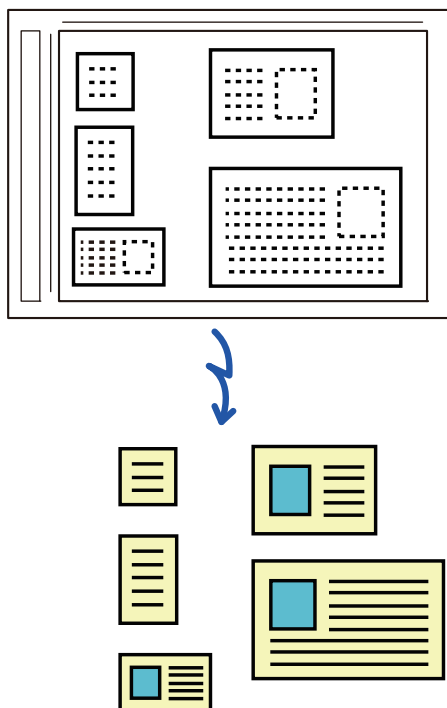

- Funkcji tej można używać w trybie Skanowanie do E-mail, Skanowanie do FTP/komputera, Skanowanie do folderu sieciowego i Skanuj do zewnętrznej pamięci.
- Przesyłana wiadomość e-mail nie zostanie podzielona, jeżeli w Ustawieniach Systemowych aktywowano opcję [Ustawienia Wysłania Obrazów] → [Ustawienia Skanowania] → [Ustawienia Warunków] → [Jeśli dane do wysłania przekraczają maksymalny rozmiar, zostaną wysłane w kilku plikach.] oraz określono [Maksymalny rozmiar danych do wysłania (e-mail)]. Jeśli przesłana wiadomość e-mail przekroczy limit, zostanie wygenerowany błąd wysłania.

1

Na szybie dokumentów umieść wiele oryginałów, które chcesz zeskanować.

[SZYBA DOKUMENTÓW \(strona 1-29\)](#)



Ostrzeżenia dotyczące umieszczania oryginałów

- Jednorazowo można umieścić maksymalnie 25 oryginałów.
- Odstępy między oryginałami muszą mieć szerokość co najmniej 5 mm.
- Dostępne formaty oryginalne: od 40 do 216 mm wysokości i od 40 do 356 mm szerokości.
- Jeśli oryginał ma kształt inny niż kwadrat lub prostokąt, może dojść do nieprawidłowego obcięcia.



2

Automatyczny podajnik dokumentów powinien być otwarty, a nie zamknięty.

Próba skanowania oryginałów przy zamkniętym podajniku dokumentów nie powiedzie się, ponieważ nie będzie możliwe wykrycie granic oryginałów. Opisywanej funkcji należy zawsze używać z otwartym automatycznym podajnikiem dokumentów. Jeśli podczas skanowania oryginały są oświetlone przez źródło światła, takie jak żarówka, obcinanie może zakończyć się niepomyślnie. Dostosuj nachylenie automatycznego podajnika dokumentów w taki sposób, aby źródła światła nie wpływały na obraz.



W trakcie skanowania nie należy patrzeć prosto na źródło światła.

3

Naciśnij wskaźnik trybu i przejdź do okna podstawowego żadanego trybu.

[ZMIANA TRYBU \(strona 2-10\)](#)

4

Określ miejsce docelowe.

[WYWOŁYWANIE ODBIORCY Z KSIĄŻKI ADRESOWEJ \(strona 6-35\)](#)

[WYŚWIETLANIE LISTY WYBRANYCH ODBIORCÓW \(strona 6-38\)](#)

[UŻYWANIE NUMERU WYSZUKIWANIA DO WYWOŁANIA ODBIORCY \(strona 6-40\)](#)

[RĘCZNE WPROWADZANIE ADRESU \(strona 6-41\)](#)

[OKREŚLANIE FOLDERU SIECIOWEGO \(strona 6-42\)](#)

[WYWOŁYWANIE ODBIORCÓW Z GLOBALNEJ KSIĄŻKI ADRESOWEJ \(strona 6-44\)](#)

[WYWOŁYWANIE ODBIORCÓW Z MOBILNEJ KSIĄŻKI ADRESOWEJ \(strona 5-19\)](#)

[KORZYSTANIE Z REJESTRU TRANSMISJI W CELU PONOWNEGO WYSŁANIA \(strona 6-48\)](#)

5

Naciśnij przycisk [Inne], a następnie przycisk [Multicrop].

Na ikonie wyświetlony zostanie symbol zaznaczenia. Po wybraniu ustawień naciśnij przycisk [Cofnij].



Gdy włączony jest licznik oryginałów, liczba zeskanowanych oryginałów będzie pojawiać się podczas skanowania.

**Aby anulować ustawienie wielokrotnego kadrowania**

Naciśnij przycisk [Multicrop], aby usunąć znak zaznaczenia.



6

Naciśnij przycisk [Start], aby rozpocząć skanowanie oryginałów.

Po zakończeniu skanowania ułóż następne oryginały i naciśnij przycisk [Start].

Powtarzaj powyższy krok, dopóki wszystkie oryginały nie zostaną zeskanowane, a następnie naciśnij przycisk [Koniec].

Po zakończeniu transmisji rozlegnie się sygnał dźwiękowy.

**• Ograniczenia obowiązujące przy włączonym wielokrotnym kadrowaniu**

Gdy włączone jest wielokrotne kadrowanie, obowiązują następujące ograniczenia. Ograniczone opcje mogą w niektórych wypadkach zmienić się automatycznie.

- Format skanowania/przesyłania: można używać tylko opcji automatycznej.
- Oryginał dwustronny: można skanować tylko oryginały jednostronne.
- Orientacja obrazu: opcja niedostępna. (Każdy wykadrowany oryginał jest ustawiany w takiej orientacji, aby był jak najmniej pochylony).
- Format: nie można używać opcji Wysoki poziom kompresji ani Najwyższa.
- Kompresja/format kompresji: nie można używać opcji Redukuj kolory.
- Jeden plik na stronę: nie można ustawić tej opcji, gdy symbol zaznaczenia jest włączony, a liczba wynosi "1".
- Następujących funkcji nie można używać razem z wielokrotnym kadrowaniem.
Budow. Pracy, Tr. Pow. Skan., Oryginał o Różnych Formatach, Usuń, Card Shot, Pomijanie pustych stron, Plik, Przech. Tymcz., Podgląd, Skanowanie Wizytówek, Kadrowanie obrazu, Card Shot (Multi)
- Po anulowaniu ustawienia Multicrop następujące elementy zachowują zmiany ustawień, które wystąpiły po włączeniu opcji Multicrop.
Rozdzielczość, Format Skan., Format Przesł., 2-stronny oryg., Typ Pliku, OCR, Tryb Kompresji/Współczynnik Kompresji, Określone Strony do Pliku
- Niektóre oryginały mogą nie zostać prawidłowo wyodrębnione do pliku.



SKANOWANIE WIZYTÓWKI, ODCZYT TEKSTU, TWORZENIE I WYSŁANIE PLIKU (SKANOWANIE WIZYTÓWKI)

(W przypadku modeli BP-C533WR wymagany jest zestaw rozszerzenia OCR.)

Można zeskanować wizytówkę, wyodrębnić imię, nazwisko i numer telefonu z ciągów tekstu odczytanych przy użyciu funkcji OCR, a następnie utworzyć i wysłać wizytówkę w formacie vCard lub innego pliku.



- Jeśli w ustawieniach systemowych wybrana jest opcja [Wyłączenie OCR], z funkcji nie można korzystać, nawet jeśli zainstalowany jest zestaw rozszerzenia OCR w modelach BP-C533WR. W innych modelach skanowanie wizytówki jest dostępne, ale skanowany będzie jedynie obraz bez danych na wizytówce.
- Funkcji tej można używać w trybie Skanowanie do E-mail, Skanowanie do FTP/komputera, Skanowanie do folderu sieciowego i Skanuj do zewnętrznej pamięci.
Wiadomość e-mail zostanie wysłana bez podziału, jeśli włączona jest opcja Ustawienia systemowe – [Ustawienia Wysyłania Obrazów] → [Ustawienia Skanowania] → [Ustawienia Warunków] → [Jeśli dane do wysłania przekraczają maksymalny rozmiar, zostaną wysłane w kilku plikach.] i ustawiona jest opcja [Maksymalny rozmiar danych do wysłania (e-mail)]. Jeśli przesyłana wiadomość e-mail przekroczy limit, zostanie wygenerowany błąd wysyłania.

Informacje, które można wyodrębnić z zeskanowanej wizytówki i przesłać, można znaleźć w tabeli poniżej.

Element	Opis
Nazwa	Nazwa jest wyodrębniona.
Kana	Jeśli ustawiono język japoński, można zamienić nazwę na kana.
Pidżyn	Jeśli ustawiono język chiński, można zamienić nazwę na pidżyn.
Kod pocztowy	Kod pocztowy jest wyodrębniony.
Adres	Adres jest wyodrębniony.
Firma/nazwa grupy	Nazwa firmy/organizacji jest wyodrębniona.
Dział	Dział jest wyodrębniony.
Stanowisko	Stanowisko jest wyodrębnione.
Numer telefonu	Numer telefonu jest wyodrębniony. Maks. pięć.
Numer faksu	Numer faksu jest wyodrębniony. Maks. pięć.
Adres URL	Adres URL jest wyodrębniony. Maks. pięć.
Adres e-mail	Adres e-mail jest wyodrębniony.
Inne	Ustawienia Inne używa się, gdy nie pasuje z powyższych.



1

Umieść kilka wizytówek, które chcesz zeskanować, na tacy podajnika dokumentów, automatycznym podajniku dokumentów lub na szybie dokumentu.

Wizytówki można skanować, układając je na automatycznym podajniku dokumentów.

[AUTOMATYCZNY PODAJNIK DOKUMENTÓW \(ADF\) \(strona 1-26\)](#)

[SZYBA DOKUMENTÓW \(strona 1-29\)](#)



Ostrzeżenia dotyczące umieszczania wizytówek

- Jednorazowo można umieścić maksymalnie 12 wizytówek.
- Odstępy między wizytówkami muszą mieć szerokość co najmniej 5 mm.
- Dostępne rozmiary wizytówek: od 45 x 85 mm do 110 x 110 mm.
- Jeśli wizytówka ma kształt inny niż kwadrat lub prostokąt, może dojść do nieprawidłowego wykadrowania obrazu.
- Połóż wizytówki górną krawędzią w stronę odległej części szyby dokumentów, tak jak to pokazano. Jeśli karty zostaną ułożone niewłaściwie, ich prawidłowy odczyt nie będzie możliwy.

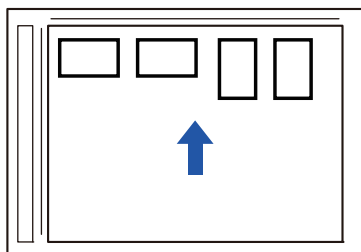

Uwagi na temat ładowania wizytówek do automatycznego podajnika dokumentów

- W modelu BP-C533WR wizytówek z automatycznego podajnika dokumentów nie można skanować dwustronnie.
- Jednocześnie można zeskanować maksymalnie 25 wizytówek (maksymalna wysokość 6,5 mm).
- Obsługiwane rozmiary wizytówek: od 51 x 89 mm do 55 x 91 mm.
- Jeśli wizytówka ma kształt inny niż kwadrat lub prostokąt, może dojść do nieprawidłowego prowadzenia wizytówki.
- Przed skanowaniem wizytówki należy ustawić orientację obrazu.

2

(W przypadku korzystania z szyby dokumentów) Automatyczny podajnik dokumentów powinien być otwarty, a nie zamknięty.

Próba skanowania wizytówek przy zamkniętym podajniku dokumentów nie powiedzie się, ponieważ nie będzie możliwe wykrycie ich granic. Opisywanej funkcji należy zawsze używać z otwartym automatycznym podajnikiem dokumentów. Jeśli podczas skanowania oryginały są oświetlone przez źródło światła, takie jak żarówka, obcinanie może zakończyć się niepomyślnie. Dostosuj nachylenie automatycznego podajnika dokumentów w taki sposób, aby źródła światła nie wpływały na obraz.



W trakcie skanowania nie należy patrzeć prosto na źródło światła.

3

Naciśnij wskaźnik trybu i przejdź do okna podstawowego żądanego trybu.

[ZMIANA TRYBU \(strona 2-10\)](#)



4

Określ miejsce docelowe.[WYWOŁYWANIE ODBIORCY Z KSIĄŻKI ADRESOWEJ \(strona 6-35\)](#)[WYŚWIETLANIE LISTY WYBRANYCH ODBIORCÓW \(strona 6-38\)](#)[UŻYWANIE NUMERU WYSZUKIWANIA DO WYWOŁANIA ODBIORCY \(strona 6-40\)](#)[RĘCZNE WPROWADZANIE ADRESU \(strona 6-41\)](#)[OKREŚLANIE FOLDERU SIECIOWEGO \(strona 6-42\)](#)[WYWOŁYWANIE ODBIORCÓW Z GLOBALNEJ KSIĄŻKI ADRESOWEJ \(strona 6-44\)](#)[WYWOŁYWANIE ODBIORCÓW Z MOBILNEJ KSIĄŻKI ADRESOWEJ \(strona 6-46\)](#)[KORZYSTANIE Z REJESTRU TRANSMISJI W CELU PONOWNEGO WYSŁANIA \(strona 6-48\)](#)

5

Naciśnij przycisk [Inne], a następnie przycisk [Skanowanie Wizytówek].

6

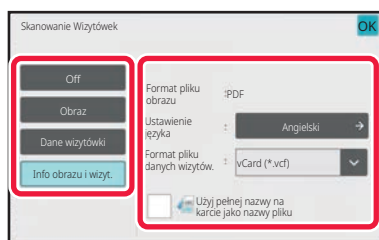
**Naciśnij przycisk [On], a następnie zmień ustawienia w razie potrzeby.**

Po wybraniu ustawień naciśnij przycisk **OK**, a następnie przycisk [Cofnij].



- Z tej procedury nie można korzystać, jeśli w ustawieniach systemowych wybrana jest opcja [Wyłączenie OCR]. Przejdź do następnego kroku.
- Gdy włączony jest licznik oryginałów, liczba zeskanowanych oryginałów będzie pojawiać się podczas skanowania.
- Zmień ustawienie języka aby dostosować go do języka wizytówki. Informacje na temat ustawień języka można znaleźć w części "[ZMIANA FORMATU W TRYBIE SKANOWANIA LUB WPROWADZANIA DANYCH \(strona 6-89\)](#)".
- Aby użyć pełnej nazwy jako nazwy pliku, włącz opcję [Użyj pełnej nazwy na karcie jako nazwy pliku].
- Aby wysłać plik zeskanowanego obrazu w formacie wybranym w opcji [Format Pliku], włącz opcję [Wyśl. rów. obraz].

**Anulowanie ustawienia skanowania wizytówki**

Naciśnij przycisk [Off].



7

Naciśnij przycisk [Start], aby rozpocząć skanowanie oryginałów.

Po zakończeniu skanowania ułóż następną grupę oryginałów i naciśnij przycisk [Start].

Powtarzaj powyższy krok, dopóki wszystkie oryginały nie zostaną zeskanowane, a następnie naciśnij przycisk [Koniec].

Po zakończeniu transmisji rozlegnie się sygnał dźwiękowy.

Obraz zeskanowanej wizytówki jest wysyłany razem z plikiem VCard lub CSV ustawionym w opcji Format Pliku.

**• Ograniczenia obowiązujące przy włączonej opcji Skanowanie Wizytówek**

Gdy włączona jest opcja Skanowanie Wizytówek, obowiązują następujące ograniczenia. Ograniczone opcje mogą w niektórych wypadkach zmienić się automatycznie.

- Rozdzielczość: Po wybraniu opcji innej niż [Obraz] można używać wyłącznie ustawień 300 x 300 dpi lub 400 x 400 dpi.
- Format skanowania/przesyłania: można używać tylko opcji automatycznej.
- Oryginał dwustronny: W przypadku skanowania z automatycznym podajnikiem dokumentów, po wybraniu ustawienia innego niż [Dane wizytówki] można skanować dokumenty 2-stronne. W przeciwnym razie skanować można tylko dokumenty 1-stronne.
- Orientacja obrazu: opcja niedostępna. (Każdy wykadrowany oryginał jest ustawiany w takiej orientacji, aby był jak najmniej pochylony).
- Format: nie można używać opcji Wysoki poziom kompresji ani Najwyższa.
- Kompresja/format kompresji: nie można używać opcji Redukuj kolory.
- Jeden plik na stronę: nie można ustawić tej opcji, gdy symbol zaznaczenia jest włączony, a liczba wynosi "1".
- Następujących funkcji nie można używać razem z wielokrotnym kadrowaniem.
Budow. Pracy, Tr. Pow. Skan., Oryginał o Różnych Formatach, Usuń, Card Shot, Pomijanie pustych stron, Plik, Przech. Tymcz., Podgląd, Multicrop, Kadrowanie obrazu, Card Shot (Multi)
- Po anulowaniu ustawienia Skanowanie Wizytówek następujące elementy zachowują zmiany ustawień, które wystąpiły po włączeniu opcji Skanowanie Wizytówek.
Rozdzielczość, Format Skan., Format Przesł., 2-stronny oryg., Typ Pliku, OCR, Tryb Kompresji/Współczynnik Kompresji, Określone Strony do Pliku
- Niektóre wizytówki mogą nie zostać prawidłowo wyodrębnione do pliku.

Nazwy plików

Użytkownik może nadać dowolną nazwę plikowi.

Po włączeniu opcji [Użyj pełnej nazwy na karcie jako nazwy pliku] jako nazwę pliku można przypisać nazwisko z zeskanowanej wizytówki.

Jeśli nie ustawisz nazwy pliku, urządzenie przypisze automatycznie utworzoną nazwę.

Reguły związane z nazwami plików

Nazwy plików są przypisywane w następujący sposób w każdym ustawieniu.

Ustawienie	Plik	Nazwa pliku	Opis
Wpis użytkownika	vCard	Użytkownik_0001.vcf Użytkownik_0002.vcf	Nazwa wprowadzona przez użytkownika (w tym wypadku jest to "Użytkownik") jest wstawiana na początku nazwy pliku.
	CSV	Użytkownik.csv	
	Zeskanowany obraz	Użytkownik_0001.jpg Użytkownik_0002.jpg	



Ustawienie	Plik	Nazwa pliku	Opis
Auto. twor. nazwy pliku	vCard	AAAAAA_0001.vcf AAAAAA_0002.vcf BBBBBB_0001.vcf Bez_nazwy_0001.vcf Bez_nazwy_0002.vcf	Przykład: Z wizytówki odczytano imiona/nazwiska "AAAAAA", "BBBBB" Gdy występują wizytówki z tym samym imieniem i nazwiskiem "AAAAAA", numer końcowy jest liczbą porządkową. Jeśli nie można odczytać imienia/nazwiska, nazwa pliku to "Bez_nazwy". Gdy występuje wiele plików bez nazwy, numer końcowy jest liczbą porządkową.
	CSV	AAAAAA_0001.csv	
	Zeskanowany obraz	AAAAAA_0001.jpg AAAAAA_0002.jpg BBBBBB_0001.jpg Bez_nazwy_0001.jpg Bez_nazwy_0002.jpg	
Automatycznie utworzony	vCard	MXxxxx_yyyyyy_zzzzzz_0001.vcf MXxxxx_yyyyyy_zzzzzz_0002.vcf	"xxxx" to nazwa modelu, "yyyyy" to data skanowania, a "zzzzzz" to godzina skanowania.
	CSV	MXxxxx_yyyyyy_zzzzzz_0001.csv	
	Zeskanowany obraz	MXxxxx_yyyyyy_zzzzzz_0001.jpg MXxxxx_yyyyyy_zzzzzz_0002.jpg	



Jeśli użytkownik przypisze nazwę pliku, gdy jest włączona opcja Auto. twor. nazwy pliku, wyższy priorytet ma nazwa pliku podana przez użytkownika.



SKANOWANIE KILKU ZDJĘĆ JEDNOCZEŚNIE DO OSOBNYCH PLIKÓW (KADROWANIE OBRAZU)

Ta funkcja pozwala na automatyczne skanowanie zdjęć umieszczonych na szybie dokumentu do osobnych plików.

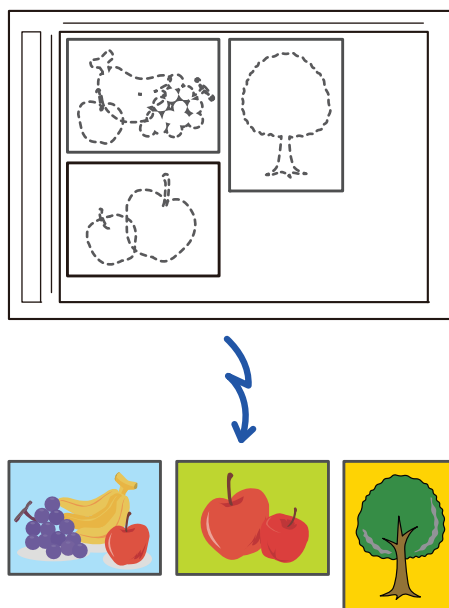

Funkcji tej można używać w trybie Skanowanie do E-mail, Skanowanie do FTP/komputera, Skanowanie do folderu sieciowego i Skanuj do zewnętrznej pamięci.

Ustawienia (administratora) - "Ustawienia Wysyłania Obrazów" → "Ustawienia Skanowania" → "Ustawienia Warunków" → "Jeśli dane do wysłania przekraczają maksymalny rozmiar, zostaną wysłane w kilku plikach." nie mają zastosowania.

Jeśli przesłana wiadomość e-mail przekroczy limit, zostanie wygenerowany błąd wysłania.

1

Na szybie dokumentów umieść wiele oryginałów, które chcesz zeskanować.

[SZYBA DOKUMENTÓW \(strona 1-29\)](#)



Ostrzeżenia dotyczące umieszczania oryginałów

- Jednorazowo można umieścić maksymalnie 25 oryginałów.
- Odstępy między oryginałami muszą mieć szerokość co najmniej 5 mm.
- Dostępne formaty oryginalne: od 40 do 216 mm wysokości i od 40 do 356 mm szerokości.
- Jeśli oryginał ma kształt inny niż kwadrat lub prostokąt, może dojść do nieprawidłowego obcięcia.
- Góra i dół dokumentu nie są rozróżniane automatycznie, dlatego zwróć uwagę na odpowiednią orientację oryginałów.

2

Zamknij automatyczny podajnik dokumentów.

Metoda skanowania jest inna niż skanowanie z wielokrotnym kadrowaniem. Zamknij automatyczny podajnik dokumentów.

3

Naciśnij wskaźnik trybu i przejdź do ekranu głównego żądanego trybu.

[ZMIANA TRYBU \(strona 2-10\)](#)



4

Określ miejsce docelowe.

[WYWOŁYWANIE ODBIORCY Z KSIĄŻKI ADRESOWEJ \(strona 6-35\)](#)
[WYŚWIETLANIE LISTY WYBRANYCH ODBIORCÓW \(strona 6-38\)](#)
[UŻYWANIE NUMERU WYSZUKIWANIA DO WYWOŁANIA ODBIORCY \(strona 6-40\)](#)
[RĘCZNE WPROWADZANIE ADRESU \(strona 6-41\)](#)
[OKREŚLANIE FOLDERU SIECIOWEGO \(strona 6-42\)](#)
[WYWOŁYWANIE ODBIORCÓW Z GLOBALNEJ KSIĄŻKI ADRESOWEJ \(strona 6-44\)](#)
[WYWOŁYWANIE ODBIORCÓW Z MOBILNEJ KSIĄŻKI ADRESOWEJ \(strona 6-46\)](#)
[KORZYSTANIE Z REJESTRU TRANSMISJI W CELU PONOWNEGO WYSŁANIA \(strona 6-48\)](#)

5

Naciśnij przycisk [Inne], a następnie przycisk [Kadrowanie obrazu].

Na ikonie wyświetlony zostanie symbol zaznaczenia. Po wprowadzeniu ustawień naciśnij przycisk [Cofnij].



Gdy włączony jest licznik oryginałów, liczba zeskanowanych oryginałów będzie pojawiać się podczas skanowania.



Aby anulować ustawienie kadrowania obrazów

Naciśnij przycisk [Kadrowanie obrazu], aby usunąć znak zaznaczenia.

6

Naciśnij przycisk [Start], aby rozpocząć skanowanie oryginałów.

Po zakończeniu skanowania ułóż następną grupę oryginałów i naciśnij przycisk [Start].

Powtarzaj powyższy krok, dopóki wszystkie oryginały nie zostaną zeskanowane, a następnie naciśnij przycisk [Koniec].

Po zakończeniu transmisji rozlegnie się sygnał dźwiękowy.



• Ograniczenia w przypadku włączonej funkcji kadrowania obrazów

Gdy włączone jest kadrowanie obrazów, obowiązują następujące ograniczenia. Ograniczone opcje mogą w niektórych wypadkach zmienić się automatycznie.

- Format skanowania/przesyłania: można używać tylko opcji automatycznej.

- Oryginał dwustronny: można skanować tylko oryginały jednostronne.

- Orientacja obrazu: opcja niedostępna. (Każdy wykadrowany oryginał jest ustawiany w takiej orientacji, aby był jak najmniej pochylony).

- Format: nie można używać opcji Wysoki poziom kompresji ani Najwyższa.

- Kompresja/format kompresji: nie można używać opcji Redukuj kolory.

- Jeden plik na stronę: nie można ustawić tej opcji, gdy symbol zaznaczenia jest włączony, a liczba wynosi "1".

- Następujących funkcji nie można używać razem z kadrowaniem obrazów.

Budow. Pracy, Tr. Pow. Skan., Oryginał o Różnych Formatach, Usuń, Card Shot, Pomijanie pustych stron, Plik, Przech. Tymcz., Podgląd, Skanowanie wizytówek z wielokrotnym kadrowaniem, Card Shot (Multi)

- Po anulowaniu ustawienia kadrowania obrazów następujące elementy zachowują zmiany ustawień, które wystąpiły po włączeniu opcji kadrowania obrazów.

Rozdzielczość, Format skanowania, Format wysyłania, 2-stronny oryginał, Typ pliku, OCR, Tryb kompresji/współczynnik kompresji, Określone strony do pliku

- Niektóre zdjęcia mogą nie zostać prawidłowo wyodrębnione do pliku.



SKANOWANIE DUŻEJ LICZBY ORYGINAŁÓW ZA JEDNYM RAZEM (BUDOWANIE PRACY)

Ta funkcja umożliwia podzielenie oryginału składającego się z wielu stron na zestawy, zeskanowanie każdego zestawu przy użyciu automatycznego podajnika dokumentów, a następnie przesłanie stron w ramach jednej transmisji. Można też wysłać faks, umieszczając oryginały zarówno w automatycznym podajniku dokumentów (ADF), jak i na szybkoie dokumentów.

Należy używać tej funkcji w przypadku oryginałów o większej liczbie stron niż można ułożyć jednocześnie w automatycznym podajniku dokumentów (ADF).

Podczas skanowania oryginałów w zestawach należy skanować je, zaczynając od zestawu z pierwszą stroną. Ustawienia wybrane dla pierwszego zestawu mogą być używane dla wszystkich pozostałych.

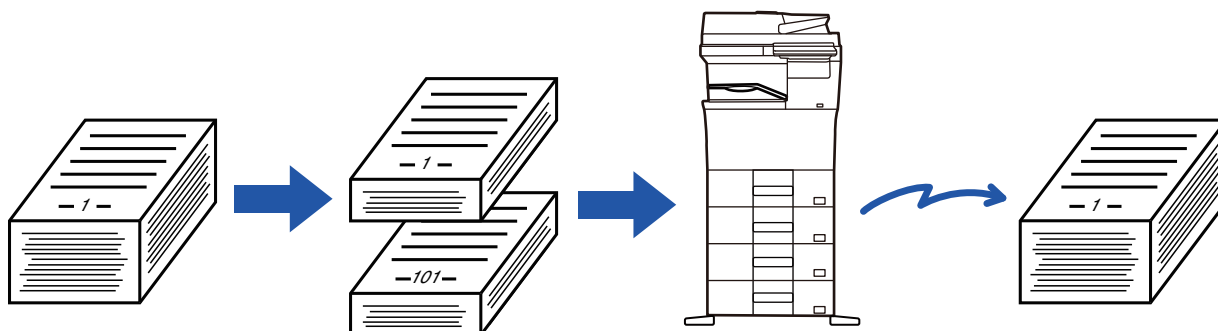

- Aby zmienić ustawienia oryginału, wprowadź zmiany przed rozpoczęciem skanowania oryginału.
- Można zeskanować maksymalnie 9999 stron (z wyłączeniem funkcji faksu internetowego). Pamiętaj, że jeśli pamięć jest używana do innych zadań, można zeskanować mniej stron.
- Jeśli podczas skanowania pamięć zostanie zapelniona, pojawi się komunikat i wysyłanie zostanie anulowane.
- Można zmienić ustawienia skanowania dla każdego zestawu oryginałów.
- W trybie faksu ta funkcja jest niedostępna w przypadku opcji wysyłanie w trybie szybkiego łączenia się, transmisji ręcznej, bezp. TX ani w przypadku transmisji z użyciem głośnika.
- Funkcja Budow. Pracy nie jest dostępna, jeśli włączono opcję "Ustawienia (administrator)" – [Ustawienia Systemowe] → [Ustawienia Podstawowe] → [Kontrola Urządzenia] → [Ustawienia Warunków] lub [Ustawienia Włączania /Wyłączania] → [Wyłączenie Pod. Dokumentów].

1

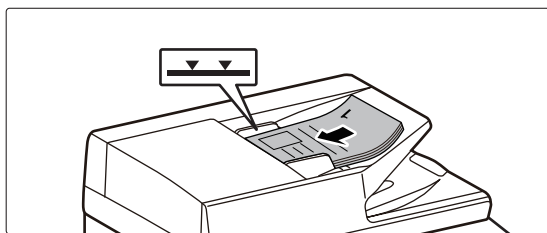

Ułóż oryginały w automatycznym podajniku dokumentów (ADF).

Oryginały należy układać drukiem do góry, wsuwając je maksymalnie w głąb podajnika. Oryginały można układać do wysokości oznaczonej linią.

W trybie faksu po wykonaniu tej procedury przejdź do kroku 3.

[AUTOMATYCZNY PODAJNIK DOKUMENTÓW \(ADF\)](#)
(strona 1-26)

2

Naciśnij wskaźnik trybu, aby przełączać na początkowe ekrany poszczególnych trybów.

[ZMIANA TRYBU \(strona 2-10\)](#)



3

Określ miejsce docelowe.

[WYWOŁYWANIE ODBIORCY Z KSIĄŻKI ADRESOWEJ \(strona 6-35\)](#)

[WYŚWIETLANIE LISTY WYBRANYCH ODBIORCÓW \(strona 6-38\)](#)

[UŻYWANIE NUMERU WYSZUKIWANIA DO WYWOŁANIA ODBIORCY \(strona 6-40\)](#)

[RĘCZNE WPROWADZANIE ADRESU \(strona 6-41\)](#)

[OKREŚLANIE FOLDERU SIECIOWEGO \(strona 6-42\)](#)

[WYWOŁYWANIE ODBIORCÓW Z GLOBALNEJ KSIĄŻKI ADRESOWEJ \(strona 6-44\)](#)

[WYWOŁYWANIE ODBIORCÓW Z MOBILNEJ KSIĄŻKI ADRESOWEJ \(strona 6-46\)](#)

[KORZYSTANIE Z REJESTRU TRANSMISJI W CELU PONOWNEGO WYSŁANIA \(strona 6-48\)](#)

W trybie faksu wprowadź numer odbiorcy.

[WPROWADZANIE NUMERU ODBIORCY ZA POMOCĄ KŁAWISZY NUMERYCZNYCH \(strona 5-12\)](#)

[WYWOŁYWANIE ODBIORCY Z KSIĄŻKI ADRESOWEJ \(strona 5-13\)](#)

[UŻYWANIE NUMERU WYSZUKIWANIA DO WYWOŁANIA ODBIORCY \(strona 5-16\)](#)

[WYWOŁYWANIE ODBIORCÓW Z GLOBALNEJ KSIĄŻKI ADRESOWEJ \(strona 5-17\)](#)

[WYWOŁYWANIE ODBIORCÓW Z MOBILNEJ KSIĄŻKI ADRESOWEJ \(strona 6-46\)](#)

[KORZYSTANIE Z REJESTRU TRANSMISJI W CELU PONOWNEGO WYSŁANIA \(strona 5-21\)](#)

4

Naciśnij przycisk [Budow. Pracy].

Na ikonie wyświetlony zostanie symbol zaznaczenia.



Jeśli przeprowadza Skanowanie do E-mail, naciśnij klawisz [Inne], a następnie klawisz [Budow. Pracy].



Aby anulować ustawienie budowania pracy:

Naciśnij przycisk [Budow. Pracy], aby usunąć jego zaznaczenie.

5

W razie potrzeby zmień ustawienia.

6

Naciśnij przycisk [Start], aby zeskanować pierwszą stronę oryginału.

7

Umieść następny zestaw oryginałów i naciśnij przycisk [Start].

Powtarzaj ten punkt, dopóki nie zostaną zeskanowane wszystkie oryginały.



- W razie potrzeby naciśnij przycisk [Zmień ustaw.] przed naciśnięciem przycisku [Start], a następnie zmień ustawienia skanowania oryginału i ustawienia wysyłania dla następnego oryginału. Zmiany ustawień zostaną zastosowane względem następnego zadania.
- Jeśli naciśniesz przycisk [Podgląd], skanowanie dodatkowych stron będzie niemożliwe.



Aby anulować skanowanie:

Naciśnij przycisk [CA]. Wszystkie ustawienia, w tym także zeskanowane dane, zostaną usunięte.



8

Naciśnij przycisk [Koniec].

W trybie faksu, jeśli w ciągu jednej minuty od wyświetlenia komunikatu potwierdzającego nie zostanie wykonana żadna czynność, skanowanie zakończy się automatycznie i operacja wysyłania zostanie zarezerwowana.

**Aby zmienić czas do automatycznego wysłania:**

W "Ustawieniach (administratora)" wybierz [Ustawienia Systemowe] → [Ustawienia Wysyłania Obrazów] → [Ustawienia Podstawowe] → [Ustawienia Warunków] → [Czas automatycznego uruchomienia zadania podczas skanowania].



REGULACJA KOLORÓW I CIENI

WYRÓWNANIE TŁA POPRZECZ USTAWIENIE JASNYCH OBSZARÓW ORYGINAŁU JAKO CIEMNIEJSZYCH LUB JAŚNIEJSZYCH (WYRÓWNANIE TŁA)

Tło można wyrównać poprzez ustawienie jasnych obszarów oryginału jako ciemniejszych lub jaśniejszych.

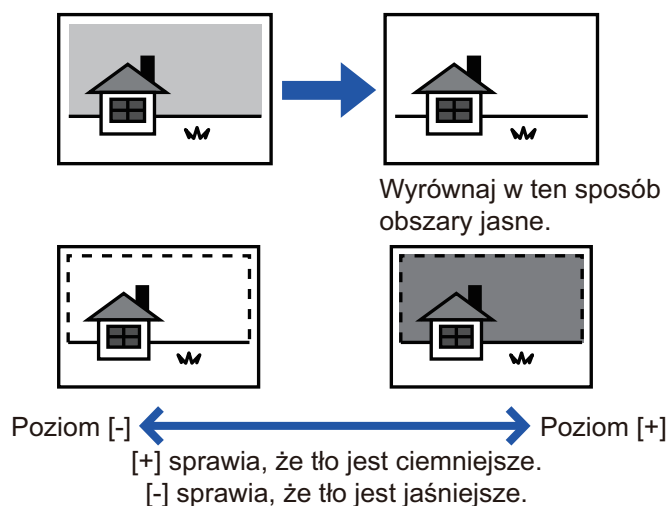

Tej funkcji nie można używać w trybie faksu internetowego.

1

Ułóż oryginał.

Ułóż oryginał na tacy automatycznego podajnika dokumentów lub na szybie dokumentów.

[AUTOMATYCZNY PODAJNIK DOKUMENTÓW \(ADF\) \(strona 1-26\)](#)

[SZYBA DOKUMENTÓW \(strona 1-29\)](#)

2

Naciśnij wskaźnik trybu, aby przełączyć na początkowe ekrany poszczególnych trybów.

[ZMIANA TRYBU \(strona 2-10\)](#)

3

Określ miejsce docelowe.

[WYWOŁYWANIE ODBIORCY Z KSIĄŻKI ADRESOWEJ \(strona 6-35\)](#)

[WYŚWIETLANIE LISTY WYBRANYCH ODBIORCÓW \(strona 6-38\)](#)

[UŻYWANIE NUMERU WYSZUKIWANIA DO WYWOŁANIA ODBIORCY \(strona 6-40\)](#)

[RĘCZNE WPROWADZANIE ADRESU \(strona 6-41\)](#)

[OKREŚLANIE FOLDERU SIECIOWEGO \(strona 6-42\)](#)

[WYWOŁYWANIE ODBIORCÓW Z GLOBALNEJ KSIĄŻKI ADRESOWEJ \(strona 6-44\)](#)

[WYWOŁYWANIE ODBIORCÓW Z MOBILNEJ KSIĄŻKI ADRESOWEJ \(strona 6-46\)](#)

[KORZYSTANIE Z REJESTRU TRANSMISJI W CELU PONOWNEGO WYSŁANIA \(strona 6-48\)](#)



4

Naciśnij przycisk [Inne], a następnie przycisk [Wyrównanie tła].

5

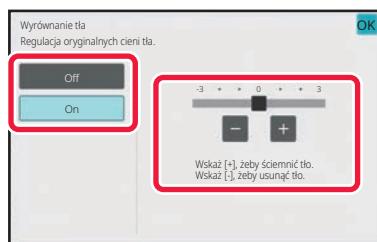

Naciśnij **- +** lub przesuwaj suwak, aby dostosować zakres wytlumienia.

Po wprowadzeniu ustawień naciśnij kolejno **OK** i przycisk [Cofnij].



Aby anulować funkcję wyrównania tła:
Naciśnij przycisk [Off].

6

Naciśnij przycisk [Start], aby rozpocząć skanowanie oryginału.

- Jeśli oryginały zostały włożone do podajnika dokumentów, wszystkie strony zostaną zeskanowane. Po zakończeniu skanowania i transmisji wyemitowany zostanie sygnał dźwiękowy.
- Po umieszczeniu oryginału na szybie dokumentów, skanuj strony pojedynczo. Po zakończeniu skanowania ułóż następny oryginał i naciśnij przycisk [Start]. Po zakończeniu wysyłania wyemitowany zostanie sygnał dźwiękowy.



- Można nacisnąć przycisk [Podgląd], aby wyświetlić podgląd obrazu przed wysłaniem obrazu. Więcej informacji znajduje się w części "[SPRAWDZANIE OBRAZU DO WYSŁANIA \(strona 6-97\)](#)". Nie można zmienić ustawień tej funkcji z poziomu okna podglądu.
- Jeśli dla ustawienia trybu kolorowego wybrano opcję [Mono2], funkcja wyrównania tła nie będzie działać.



DODAWANIE KONTRASTU DO ZESKANOWANEGO ORYGINAŁU PRZED TRANSMISJĄ (KONTRAST)

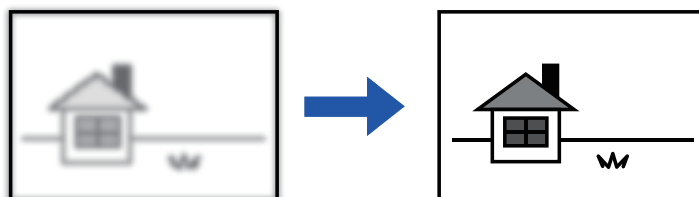

Tej funkcji nie można używać w trybie faksu internetowego.

1

Ułóż oryginał.

Ułóż oryginał na tacy automatycznego podajnika dokumentów lub na szybie dokumentów.

[AUTOMATYCZNY PODAJNIK DOKUMENTÓW \(ADF\) \(strona 1-26\)](#)

[SZYBA DOKUMENTÓW \(strona 1-29\)](#)

2

Naciśnij wskaźnik trybu, aby przełączyć na początkowe ekrany poszczególnych trybów.

[ZMIANA TRYBU \(strona 2-10\)](#)

3

Określ miejsce docelowe.

[WYWOŁYWANIE ODBIORCY Z KSIĄŻKI ADRESOWEJ \(strona 6-35\)](#)

[WYŚWIETLANIE LISTY WYBRANYCH ODBIORCÓW \(strona 6-38\)](#)

[UŻYWANIE NUMERU WYSZUKIWANIA DO WYWOŁANIA ODBIORCY \(strona 6-40\)](#)

[RĘCZNE WPROWADZANIE ADRESU \(strona 6-41\)](#)

[OKREŚLANIE FOLDERU SIECIOWEGO \(strona 6-42\)](#)

[WYWOŁYWANIE ODBIORCÓW Z GLOBALNEJ KSIĄŻKI ADRESOWEJ \(strona 6-44\)](#)

[WYWOŁYWANIE ODBIORCÓW Z MOBILNEJ KSIĄŻKI ADRESOWEJ \(strona 6-46\)](#)

[KORZYSTANIE Z REJESTRU TRANSMISJI W CELU PONOWNEGO WYSŁANIA \(strona 6-48\)](#)

4

Naciśnij przycisk [Inne], a następnie przycisk [Kontrast].



5

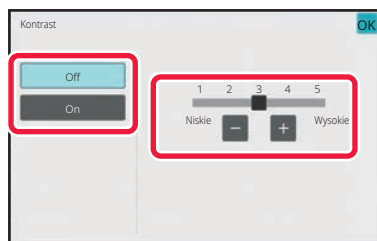

Naciśnij **- +** lub przesuwaj suwak, aby wyregulować poziom kontrastu.

Po wprowadzeniu ustawień naciśnij kolejno **OK** oraz przycisk [Cofnij].

**Anulowanie ustawień kontrastu:**

Naciśnij przycisk [Off].

6

Naciśnij przycisk [Start], aby rozpocząć skanowanie oryginału.

- Jeśli oryginały zostały włożone do podajnika dokumentów, wszystkie strony zostaną zeskanowane. Po zakończeniu skanowania i transmisji wyemitowany zostanie sygnał dźwiękowy.
- Po umieszczeniu oryginału na szybie dokumentów, skanuj strony pojedynczo. Po zakończeniu skanowania ułóż następny oryginał i naciśnij przycisk [Start]. Powtarzaj tę procedurę, aż wszystkie strony zostaną zeskanowane. Następnie naciśnij przycisk [Koniec]. Po zakończeniu skanowania i transmisji wyemitowany zostanie sygnał dźwiękowy.



Można nacisnąć przycisk [Podgląd], aby wyświetlić podgląd obrazu przed wysłaniem obrazu. Więcej informacji znajduje się w części "[SPRAWDZANIE OBRAZU DO WYSŁANIA \(strona 6-97\)](#)". Nie można zmienić ustawień tej funkcji z poziomu okna podglądu.



POPRAWIANIE KONTURÓW ZESKANOWANEGO ORYGINAŁU PRZED TRANSMISJĄ (OSTROŚĆ)



Tej funkcji nie można używać w trybie faksu internetowego.

1

Ułóż oryginał.

Ułóż oryginał na tacy automatycznego podajnika dokumentów lub na szybie dokumentów.

[AUTOMATYCZNY PODAJNIK DOKUMENTÓW \(ADF\) \(strona 1-26\)](#)

[SZYBA DOKUMENTÓW \(strona 1-29\)](#)

2

Naciśnij wskaźnik trybu, aby przełączać na początkowe ekrany poszczególnych trybów.

[ZMIANA TRYBU \(strona 2-10\)](#)

3

Określ miejsce docelowe.

[WYWOŁYWANIE ODBIORCY Z KSIĄŻKI ADRESOWEJ \(strona 6-35\)](#)

[WYŚWIETLANIE LISTY WYBRANYCH ODBIORCÓW \(strona 6-38\)](#)

[UŻYWANIE NUMERU WYSZUKIWANIA DO WYWOŁANIA ODBIORCY \(strona 6-40\)](#)

[RĘCZNE WPROWADZANIE ADRESU \(strona 6-41\)](#)

[OKREŚLANIE FOLDERU SIECIOWEGO \(strona 6-42\)](#)

[WYWOŁYWANIE ODBIORCÓW Z GLOBALNEJ KSIĄŻKI ADRESOWEJ \(strona 6-44\)](#)

[WYWOŁYWANIE ODBIORCÓW Z MOBILNEJ KSIĄŻKI ADRESOWEJ \(strona 6-46\)](#)

[KORZYSTANIE Z REJESTRU TRANSMISJI W CELU PONOWNEGO WYSŁANIA \(strona 6-48\)](#)

4

Naciśnij przycisk [Inne], a następnie przycisk [Ostrość].



5

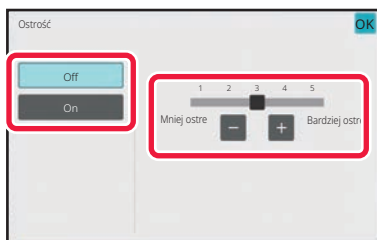

Naciśnij **-** **+** lub przesuń suwak, aby wyregulować ostrość.

Po wprowadzeniu ustawień naciśnij kolejno **OK** oraz przycisk [Cofnij].



Aby anulować ustawienie ostrości:

Naciśnij przycisk [Off].

6

Naciśnij przycisk [Start], aby rozpocząć skanowanie oryginału.

- Jeśli oryginały zostały włożone do podajnika dokumentów, wszystkie strony zostaną zeskanowane. Po zakończeniu skanowania i transmisji wyemitowany zostanie sygnał dźwiękowy.
- Po umieszczeniu oryginału na szybie dokumentów, skanuj strony pojedynczo. Po zakończeniu skanowania ułóż następny oryginał i naciśnij przycisk [Start]. Powtarzaj tę procedurę, aż wszystkie strony zostaną zeskanowane. Następnie naciśnij przycisk [Koniec]. Po zakończeniu skanowania i transmisji wyemitowany zostanie sygnał dźwiękowy.



Można nacisnąć przycisk [Podgląd], aby wyświetlić podgląd obrazu przed wysłaniem obrazu. Więcej informacji znajduje się w części "[SPRAWDZANIE OBRAZU DO WYSŁANIA \(strona 6-97\)](#)". Nie można zmienić ustawień tej funkcji z poziomu okna podglądu.



USUWANIE BARW Z ZESKANOWANEGO ORYGINAŁU PRZED TRANSMISJĄ (USUWANIE KOLORÓW)

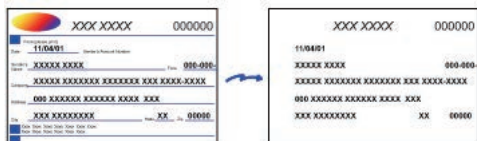

Tej funkcji nie można używać w trybie faksu internetowego.

1

Ułóż oryginał.

Ułóż oryginał na tacy automatycznego podajnika dokumentów lub na szybie dokumentów.

[AUTOMATYCZNY PODAJNIK DOKUMENTÓW \(ADF\) \(strona 1-26\)](#)

[SZYBA DOKUMENTÓW \(strona 1-29\)](#)

2

Naciśnij wskaźnik trybu, aby przełączać na początkowe ekrany poszczególnych trybów.

[ZMIANA TRYBU \(strona 2-10\)](#)

3

Określ miejsce docelowe.

[WYWOŁYWANIE ODBIORCY Z KSIĄŻKI ADRESOWEJ \(strona 6-35\)](#)

[WYŚWIETLANIE LISTY WYBRANYCH ODBIORCÓW \(strona 6-38\)](#)

[UŻYWANIE NUMERU WYSZUKIWANIA DO WYWOŁANIA ODBIORCY \(strona 6-40\)](#)

[RĘCZNE WPROWADZANIE ADRESU \(strona 6-41\)](#)

[OKREŚLANIE FOLDERU SIECIOWEGO \(strona 6-42\)](#)

[WYWOŁYWANIE ODBIORCÓW Z GLOBALNEJ KSIĄŻKI ADRESOWEJ \(strona 6-44\)](#)

[WYWOŁYWANIE ODBIORCÓW Z MOBILNEJ KSIĄŻKI ADRESOWEJ \(strona 6-46\)](#)

[KORZYSTANIE Z REJESTRU TRANSMISJI W CELU PONOWNEGO WYSŁANIA \(strona 6-48\)](#)

4

Naciśnij przycisk [Inne], a następnie przycisk [Usunięcie koloru].

Na ikonie wyświetlony zostanie symbol zaznaczenia.

Po wprowadzeniu ustawień naciśnij przycisk [Cofnij].



Aby anulować ustawienie usuwania kolorów

Naciśnij przycisk [Usunięcie koloru], aby usunąć jego zaznaczenie.



5

Naciśnij przycisk [Start], aby rozpocząć skanowanie oryginału.

- Jeśli oryginały zostały włożone do podajnika dokumentów, wszystkie strony zostaną zeskanowane. Po zakończeniu skanowania i transmisji wyemitowany zostanie sygnał dźwiękowy.
- Po umieszczeniu oryginału na szybie dokumentów, skanuj strony pojedynczo. Po zakończeniu skanowania ułóż następny oryginał i naciśnij przycisk [Start]. Powtarzaj tę procedurę, aż wszystkie strony zostaną zeskanowane. Następnie naciśnij przycisk [Koniec]. Po zakończeniu skanowania i transmisji wyemitowany zostanie sygnał dźwiękowy.



Można nacisnąć przycisk [Podgląd], aby wyświetlić podgląd obrazu przed wysłaniem obrazu. Więcej informacji znajduje się w części "[SPRAWDZANIE OBRAZU DO WYSŁANIA \(strona 6-97\)](#)".

Należy nacisnąć przycisk [Zmień ustaw.] w oknie potwierdzenia skanowania, aby zmienić ekspozycję, rozdzielczość, format skanowania i format wysyłania. (Podczas skanowania każdej parzystej strony oryginału można jednak zmienić wyłącznie ekspozycję).



REGULACJA KOLORU CZERWONEGO/ZIELONEGO/NIEBIESKIEGO (REGULACJA RGB)

Ta funkcja służy do zwiększania lub zmniejszania intensywności dowolnego z trzech kolorów podstawowych: czerwonego (R), zielonego (G) lub niebieskiego (B).

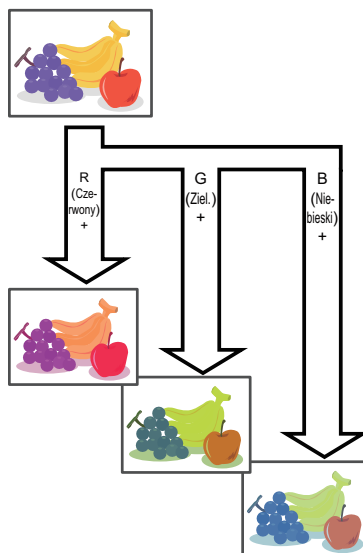
**1**

Ułóż oryginał.

Ułóż oryginał na tacy automatycznego podajnika dokumentów lub na szybie dokumentów.

[AUTOMATYCZNY PODAJNIK DOKUMENTÓW \(ADF\) \(strona 1-26\)](#)

[SZYBA DOKUMENTÓW \(strona 1-29\)](#)

2

Naciśnij wskaźnik trybu, aby przełączyć na początkowe ekrany poszczególnych trybów.

[ZMIANA TRYBU \(strona 2-10\)](#)

3

Określ miejsce docelowe.

[WYWOŁYWANIE ODBIORCY Z KSIĄŻKI ADRESOWEJ \(strona 6-35\)](#)

[WYŚWIETLANIE LISTY WYBRANYCH ODBIORCÓW \(strona 6-38\)](#)

[UŻYWANIE NUMERU WYSZUKIWANIA DO WYWOŁANIA ODBIORCY \(strona 6-40\)](#)

[RĘCZNE WPROWADZANIE ADRESU \(strona 6-41\)](#)

[OKREŚLANIE FOLDERU SIECIOWEGO \(strona 6-42\)](#)

[WYWOŁYWANIE ODBIORCÓW Z GLOBALNEJ KSIĄŻKI ADRESOWEJ \(strona 6-44\)](#)

[WYWOŁYWANIE ODBIORCÓW Z MOBILNEJ KSIĄŻKI ADRESOWEJ \(strona 6-46\)](#)

[KORZYSTANIE Z REJESTRU TRANSMISJI W CELU PONOWNEGO WYSŁANIA \(strona 6-48\)](#)



4

Naciśnij przycisk [Inne], a następnie przycisk [Dostos. RGB].

5

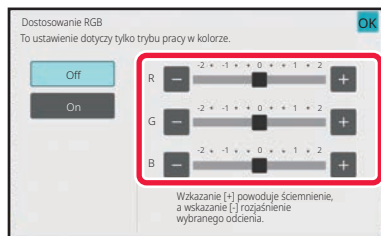

Naciśnij przycisk **- +** odpowiadający kolorowi, który chcesz wyregulować, lub przesuń suwak, aby dostosować kolor.

Po wprowadzeniu ustawień naciśnij kolejno **OK** oraz przycisk [Cofnij].



Aby anulować ustawienie regulacji RGB:
Naciśnij przycisk [Off].

6

Naciśnij przycisk [Start], aby rozpocząć skanowanie oryginału.

- Jeśli oryginały zostały włożone do podajnika dokumentów, wszystkie strony zostaną zeskanowane. Po zakończeniu skanowania i transmisji wyemitowany zostanie sygnał dźwiękowy.
- Po umieszczeniu oryginału na szybie dokumentów, skanuj strony pojedynczo. Po zakończeniu skanowania ułóż następny oryginał i naciśnij przycisk [Start]. Powtarzaj tę procedurę, aż wszystkie strony zostaną zeskanowane. Następnie naciśnij przycisk [Koniec]. Po zakończeniu skanowania i transmisji wyemitowany zostanie sygnał dźwiękowy.



Można nacisnąć przycisk [Podgląd], aby wyświetlić podgląd obrazu przed wysłaniem obrazu. Więcej informacji znajduje się w części "[SPRAWDZANIE OBRAZU DO WYSŁANIA \(strona 6-97\)](#)".
Należy nacisnąć przycisk [Zmień ustaw.] w oknie potwierdzenia skanowania, aby zmienić ekspozycję, rozdzielczość, format skanowania i format wysyłania. (Podczas skanowania każdej parzystej strony oryginału można jednak zmienić wyłącznie ekspozycję).



SKANOWANIE ORYGINAŁÓW

USUWANIE CIENI NA KRAWĘDZIACH OBRAZU (WYMAZYWANIE)

Podczas skanowania grubych oryginałów lub książek można usunąć cienie, które mogą się pojawić na krawędziach obrazu.

Skanowanie grubej książki

Jeśli skanowany jest zszyty dokument, na obrzeżach oraz w miejscu zszycia na skanowanym obrazie pojawiają się cienie.

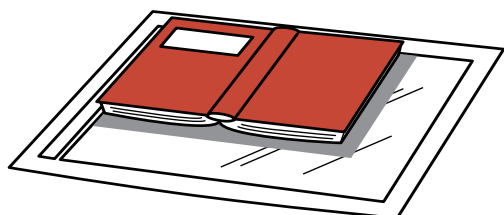

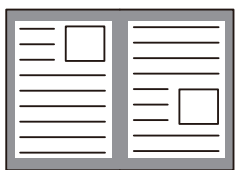
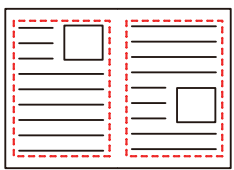
Funkcja usuwania cieni jest wyłączona	Funkcja usuwania cieni jest włączona
	
Na obrazie są cienie.	Na obrazie nie ma cieni.

Tryby usuwania cieni

Wymazywanie ramki zewnętrznej

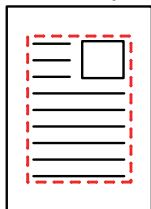

Wymazywanie środka

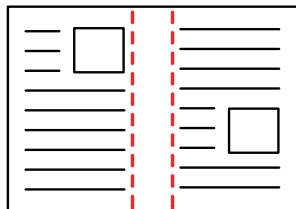

Usuwanie krawędzi + środka

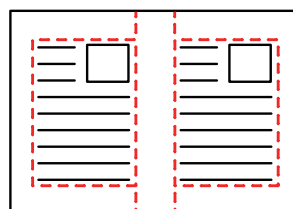

Usuwanie boków

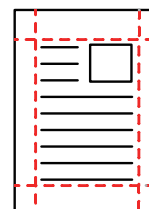

- Ta funkcja umożliwia wymazywanie obszarów obrazu, gdzie zwykle pojawiają się cienie, jednak nie wykrywa ani nie wymazuje wyłącznie cieni.
- Jeśli funkcja usuwania będzie użyta razem z funkcją zmiany skali, szerokość usuwanego obszaru zmieni się odpowiednio do wybranej zmiany skali.
Na przykład, jeśli ustawiono wymazywanie obszaru obrazu o szerokości 10 mm (1/2") oraz pomniejszenie obrazu przed skanowaniem do skali 70%, szerokość usuwanego obszaru zostanie zmniejszona do 7 mm (3/8").
- Gdy ustawienie wymazywania jest wybrane, wówczas zostanie wymuszona pionowa orientacja obrazu.

**Aby zmienić domyślną szerokość usuwania cieni:**

W "Ustawieniach (administratora)" wybierz [Ustawienia Systemowe] → [Ustawienia Wysyłania Obrazów] → [Ustawienia Podstawowe] → [Ustawienia Warunków] → [Ustawienie Szer. Wymazywania].
Ustawiona szerokość może mieć wartość od 0 mm do 20 mm (od 0" do 1"). Domyślne ustawienie fabryczne to 10 mm (1/2").
Zmienione tutaj ustawienie będzie odnosić się do opcji [Ustawienia Systemowe] → [Ustawienia kopiowania] → [Ustawienia Warunków] → [Ustawienie Szer. Wymazywania] w "Ustawieniach".

1**Ułóż oryginał.**

Ułóż oryginał na tacy automatycznego podajnika dokumentów lub na szybie dokumentów.

W trybie faksu po wykonaniu tej procedury przejdź do kroku 3.

[AUTOMATYCZNY PODAJNIK DOKUMENTÓW \(ADF\) \(strona 1-26\)](#)

[SZYBA DOKUMENTÓW \(strona 1-29\)](#)

2**Naciśnij wskaźnik trybu, aby przełączyć na początkowe ekrany poszczególnych trybów.**

[ZMIANA TRYBU \(strona 2-10\)](#)

3**Określ miejsce docelowe.**

[WYWOŁYWANIE ODBIORCY Z KSIĄŻKI ADRESOWEJ \(strona 6-35\)](#)

[WYŚWIETLANIE LISTY WYBRANYCH ODBIORCÓW \(strona 6-38\)](#)

[UŻYWANIE NUMERU WYSZUKIWANIA DO WYWOŁANIA ODBIORCY \(strona 6-40\)](#)

[RĘCZNE WPROWADZANIE ADRESU \(strona 6-41\)](#)

[OKREŚLANIE FOLDERU SIECIOWEGO \(strona 6-42\)](#)

[WYWOŁYWANIE ODBIORCÓW Z GLOBALNEJ KSIĄŻKI ADRESOWEJ \(strona 6-44\)](#)

[WYWOŁYWANIE ODBIORCÓW Z MOBILNEJ KSIĄŻKI ADRESOWEJ \(strona 6-46\)](#)

[KORZYSTANIE Z REJESTRU TRANSMISJI W CELU PONOWNEGO WYSŁANIA \(strona 6-48\)](#)

W trybie faksu wprowadź numer odbiorcy.

[WPROWADZANIE NUMERU ODBIORCY ZA POMOCĄ KLAWISZY NUMERYCZNYCH \(strona 5-12\)](#)

[WYWOŁYWANIE ODBIORCY Z KSIĄŻKI ADRESOWEJ \(strona 5-13\)](#)

[UŻYWANIE NUMERU WYSZUKIWANIA DO WYWOŁANIA ODBIORCY \(strona 5-16\)](#)

[WYWOŁYWANIE ODBIORCÓW Z GLOBALNEJ KSIĄŻKI ADRESOWEJ \(strona 5-17\)](#)

[WYWOŁYWANIE ODBIORCÓW Z MOBILNEJ KSIĄŻKI ADRESOWEJ \(strona 6-46\)](#)

[KORZYSTANIE Z REJESTRU TRANSMISJI W CELU PONOWNEGO WYSŁANIA \(strona 5-21\)](#)

4**Naciśnij przycisk [Inne], a następnie przycisk [Usuń].**



5

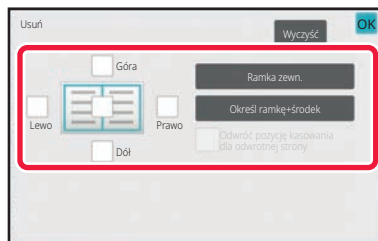

Naciśnij pole wyboru na krawędzi, która ma być usunięta, i określ pozycję do usunięcia.

Sprawdź, czy ustawienie naciśniętego pola wyboru to .

Po naciśnięciu przycisku [Ramka zewn.] dla pól wyboru [Góra], [Dół], [Lewo] i [Prawo] wybierane jest ustawienie .

Po naciśnięciu przycisku [Określ ramkę+środek] wszystkie pola wyboru zostaną ustawione na .



Określ usuwanie krawędzi na tylnej stronie w przypadku usuwania od jednej do trzech z czterech krawędzi przedniej strony, aby zeskanować dwustronny oryginał.

- Jeśli ustawienie pola wyboru [Odwróć pozycję kasowania dla odwrotnej strony] to , usunięta zostanie również krawędź znajdująca się w pozycji przeciwnej do krawędzi usuwanej na przedniej stronie.
- Jeśli ustawienie pola wyboru [Odwróć pozycję kasowania dla odwrotnej strony] to , usunięta zostanie krawędź znajdująca się w tej samej pozycji co krawędź usuwana na przedniej stronie.
- Funkcja [Odwróć pozycję kasowania dla odwrotnej strony] nie jest dostępna, jeśli włączono opcję "Ustawienia (administrатора)" – [Ustawienia Systemowe] → [Ustawienia Podstawowe] → [Kontrola Urządzenia] → [Ustawienia Warunków] lub [Ustawienia Włączania /Wyłączenia] → [Wyłączenie Pod. Dokumentów].

6

Określ szerokość usuwania.

Po wprowadzeniu ustawień naciśnij kolejno oraz przycisk [Cofnij].



- Naciśnij wartość liczbową wskazującą obszar przesunięcia marginesu na przedniej i tylnej stronie, a następnie wprowadź obszar za pomocą przycisków numerycznych.
- Aby szybko ustawić format, określ najpierw wartość bliską wymaganej wartości za pomocą klawiatury numerycznej, a następnie naciśnij w celu dostosowania.



Anulowanie funkcji usuwania cieni:

Naciśnij przycisk [Wyczyść].

7

Naciśnij przycisk [Start], aby rozpocząć skanowanie oryginału.

- Jeśli oryginały zostały włożone do podajnika dokumentów, wszystkie strony zostaną zeskanowane. Po zakończeniu skanowania i transmisji wyemitowany zostanie sygnał dźwiękowy.
- Po umieszczeniu oryginału na szybie dokumentów, skanuj strony pojedynczo. Po zakończeniu skanowania ułóż następny oryginał i naciśnij przycisk [Start]. Powtarzaj te czynności, aż wszystkie strony zostaną zeskanowane, a następnie naciśnij przycisk [Koniec]. Po zakończeniu wysłania wyemitowany zostanie sygnał dźwiękowy.



Można nacisnąć przycisk [Podgląd], aby wyświetlić podgląd obrazu przed wysłaniem obrazu. Więcej informacji na ten temat można znaleźć w części "[SPRAWDZANIE OBRAZU DO WYSŁANIA \(strona 6-97\)](#)" (W trybie faksu "[SPRAWDZANIE OBRAZU DO WYSŁANIA \(strona 5-29\)](#)").



SKANOWANIE CIENKIEGO ORYGINAŁU (TRYB WOLNEGO SKANOWANIA)

Ta funkcja umożliwia zeskanowanie cienkich oryginałów przy pomocy automatycznego podajnika dokumentów (ADF). Pomaga ona zapobiegać zacinaniu się oryginałów.

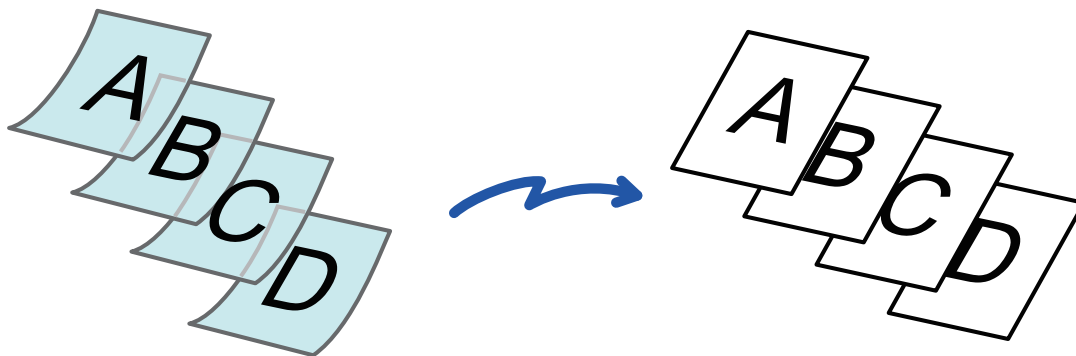

Tryb wolnego skanowania nie jest dostępny, jeśli włączono opcję "Ustawienia (administratora)" – [Ustawienia Systemowe] → [Ustawienia Podstawowe] → [Kontrola Urządzenia] → [Ustawienia Warunków] lub [Ustawienia Włączania /Wyłączania] → [Wyłączenie Pod. Dokumentów].

1

Ułóż oryginał na tacy automatycznego podajnika dokumentów (ADF).

W trybie faksu po wykonaniu tej procedury przejdź do kroku 3.
Ostrożnie wyreguluj prowadnice oryginału.

[AUTOMATYCZNY PODAJNIK DOKUMENTÓW \(ADF\) \(strona 1-26\)](#)



Jeśli oryginały zostaną zbyt silnie dopchnięte, mogą się pozwijać i zaciąć.

2

Naciśnij wskaźnik trybu, aby przełączać na początkowe ekrany poszczególnych trybów.

[ZMIANA TRYBU \(strona 2-10\)](#)



3

Określ miejsce docelowe.[WYWOŁYWANIE ODBIORCY Z KSIĄŻKI ADRESOWEJ \(strona 6-35\)](#)[WYŚWIETLANIE LISTY WYBRANYCH ODBIORCÓW \(strona 6-38\)](#)[UŻYWANIE NUMERU WYSZUKIWANIA DO WYWOŁANIA ODBIORCY \(strona 6-40\)](#)[RĘCZNE WPROWADZANIE ADRESU \(strona 6-41\)](#)[OKREŚLANIE FOLDERU SIECIOWEGO \(strona 6-42\)](#)[WYWOŁYWANIE ODBIORCÓW Z GLOBALNEJ KSIĄŻKI ADRESOWEJ \(strona 6-44\)](#)[WYWOŁYWANIE ODBIORCÓW Z MOBILNEJ KSIĄŻKI ADRESOWEJ \(strona 6-46\)](#)[KORZYSTANIE Z REJESTRU TRANSMISJI W CELU PONOWNEGO WYSŁANIA \(strona 6-48\)](#)

W trybie faksu wprowadź numer odbiorcy.

[WPROWADZANIE NUMERU ODBIORCY ZA POMOCĄ KLAWISZY NUMERYCZNYCH \(strona 5-12\)](#)[WYWOŁYWANIE ODBIORCY Z KSIĄŻKI ADRESOWEJ \(strona 5-13\)](#)[UŻYWANIE NUMERU WYSZUKIWANIA DO WYWOŁANIA ODBIORCY \(strona 5-16\)](#)[WYWOŁYWANIE ODBIORCÓW Z GLOBALNEJ KSIĄŻKI ADRESOWEJ \(strona 5-17\)](#)[WYWOŁYWANIE ODBIORCÓW Z MOBILNEJ KSIĄŻKI ADRESOWEJ \(strona 6-46\)](#)[KORZYSTANIE Z REJESTRU TRANSMISJI W CELU PONOWNEGO WYSŁANIA \(strona 5-21\)](#)

4

Naciśnij przycisk [Inne], a następnie przycisk [Tr. Pow. Skan.].

Na ikonie wyświetlony zostanie symbol zaznaczenia.

Po wprowadzeniu ustawień naciśnij przycisk [Cofnij].

**Aby anulować ustawienie wolnego skanowania:**

Naciśnij przycisk [Tr. Pow. Skan.], aby usunąć jego zaznaczenie.

5

Naciśnij przycisk [Start], aby rozpocząć skanowanie oryginału.

Po zakończeniu skanowania i transmisji wyemitowany zostanie sygnał dźwiękowy.



Naciśnij przycisk [Podgląd], aby wyświetlić podgląd obrazu przed wysłaniem faksu. Więcej informacji na ten temat można znaleźć w części "[SPRAWDZANIE OBRAZU DO WYSŁANIA \(strona 6-97\)](#)" (W trybie faksu "[SPRAWDZANIE OBRAZU DO WYSŁANIA \(strona 5-29\)](#)"). Nie można zmienić ustawień tej funkcji z poziomu okna podglądu.



USUWANIE PUSTYCH STRON Z TRANSMISJI (POMIJANIE PUSTYCH STRON)

Jeśli skanowany oryginał zawiera puste strony, ta funkcja umożliwi ich pominięcie w celu wysłania tylko niepustych stron.

Urządzenie wykrywa puste strony, co umożliwia pominięcie zbędnych pustych arkuszy bez sprawdzania oryginału.

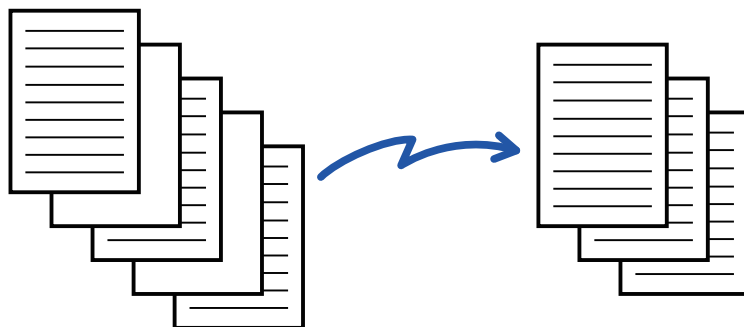

- Jeśli skanowany jest oryginał, którego jedna ze stron jest pusta, wówczas puste strony są pomijane podczas wysyłania dwustronnego.
- W przypadku transmisji rozsyłania do miejsc docelowych uwzględniających odbiorców faksów i faksów internetowych ta funkcja jest stosowana tylko względem miejsc docelowych w trybie skanowania.
- W zależności od oryginału strony, które nie są puste, mogą zostać wykryte jako puste, przez co nie zostaną wysłane. Podobnie puste strony mogą nie zostać wykryte jako puste, przez co zostaną wysłane.



- Tej funkcji nie można używać w trybie faksu internetowego.
- Po naciśnięciu przycisku [Wyślij ten sam obraz na adres faksu] funkcja ta zostanie anulowana, jeśli adres faksu określony jest jako miejsce docelowe.



Aby wyświetlić komunikat potwierdzenia pomijania pustych stron:

Wybierz kolejno opcje [Ustawienia Systemowe] → [Ustawienia Podstawowe] → [Kontrola Urządzenia] → [Ustawienia Warunków] → [Wyświetl prośbę o potwierdzenie pomijania pustych stron].

1

Ułóż oryginał.

Ułóż oryginał na tacy automatycznego podajnika dokumentów lub na szybie dokumentów.

[AUTOMATYCZNY PODAJNIK DOKUMENTÓW \(ADF\) \(strona 1-26\)](#)

[SZYBA DOKUMENTÓW \(strona 1-29\)](#)

2

Naciśnij wskaźnik trybu, aby przełączyć na początkowe ekrany poszczególnych trybów.

[ZMIANA TRYBU \(strona 2-10\)](#)



3

Określ miejsce docelowe.

[WYWOŁYWANIE ODBIORCY Z KSIĄŻKI ADRESOWEJ \(strona 6-35\)](#)

[WYŚWIETLANIE LISTY WYBRANYCH ODBIORCÓW \(strona 6-38\)](#)

[UŻYWANIE NUMERU WYSZUKIWANIA DO WYWOŁANIA ODBIORCY \(strona 6-40\)](#)

[RĘCZNE WPROWADZANIE ADRESU \(strona 6-41\)](#)

[OKREŚLANIE FOLDERU SIECIOWEGO \(strona 6-42\)](#)

[WYWOŁYWANIE ODBIORCÓW Z GLOBALNEJ KSIĄŻKI ADRESOWEJ \(strona 6-44\)](#)

[WYWOŁYWANIE ODBIORCÓW Z MOBILNEJ KSIĄŻKI ADRESOWEJ \(strona 6-46\)](#)

[KORZYSTANIE Z REJESTRU TRANSMISJI W CELU PONOWNEGO WYSŁANIA \(strona 6-48\)](#)

4

Naciśnij przycisk [Inne], a następnie przycisk [Pomijanie pustych stron].

5

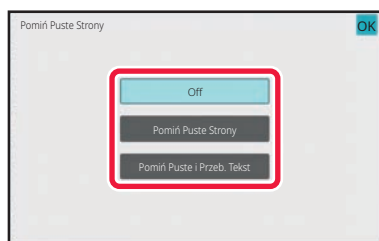

Naciśnij przycisk [Pomiń Puste Strony] lub [Pomiń Puste i Przeb. Tekst].

Po wprowadzeniu ustawień naciśnij kolejno **OK** oraz przycisk [Cofnij].



Anulowanie ustawienia funkcji pomijania pustych stron:

Naciśnij przycisk [Off].

6

Naciśnij przycisk [Start], aby rozpocząć skanowanie oryginału.

Po zakończeniu skanowania wyemitowany zostanie sygnał dźwiękowy.



Naciśnij przycisk [Podgląd], aby wyświetlić podgląd obrazu przed wysłaniem faksu. Więcej informacji znajduje się w części "[SPRAWDZANIE OBRAZU DO WYSŁANIA \(strona 6-97\)](#)".



7

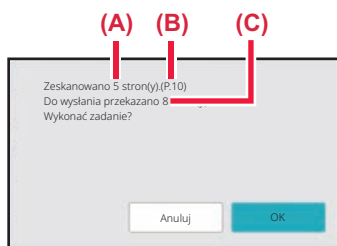

Po zakończeniu skanowania należy sprawdzić liczbę arkuszy oryginału oraz liczbę arkuszy oczekujących na wysłanie i nacisnąć przycisk [OK], aby rozpocząć wysłanie.

- W przypadku korzystania z trybu budowania pracy komunikat z potwierdzeniem zostanie wyświetlone po naciśnięciu przycisku [Start].
- Na ekranie potwierdzenia w polu (A) zostanie wyświetlona liczba zeskanowanych arkuszy oryginału, w polu (B) — liczba zeskanowanych stron, a w polu (C) — liczba arkuszy do wysłania z pominięciem pustych stron. Na przykład, jeśli wśród pięciu arkuszy oryginału dwie strony są puste i jest używane skanowanie dwustronne, w polu (A) zostanie wyświetlona wartość "5", w polu (B) — wartość "10", a w polu (C) — wartość "8".



Jeśli ten etap nie zostanie wykonany w ciągu jednej minuty po wyświetleniu powyższego okna potwierdzenia, nastąpi wyczyszczenie skanowanego obrazu i ustawień oraz ponowne wyświetlenie okna podstawowego. Skanowanie nie zostanie automatycznie zakończone, a obraz nie zostanie zarezerwowany na potrzeby wysłania.



SPRAWDZANIE LICZBY ZESKANOWANYCH ARKUSZY ORYGINAŁU PRZED TRANSMISJĄ (LICZNIK ORYGINAŁÓW)

Istnieje możliwość określenia liczby zeskanowanych arkuszy oryginału i wyświetlenia jej przed transmisją. Sprawdzenie liczby zeskanowanych arkuszy oryginału przed transmisją ułatwia zapobieganie popełnianiu błędów podczas transmisji.



- Wyświetlona liczba jest liczbą zeskanowanych arkuszy oryginału, a nie liczbą zeskanowanych stron oryginału. Na przykład, w przypadku przesyłania oryginału dwustronnego pojawi się liczba "1", wskazując, że przesyłany jest jeden arkusz oryginału, a nie "2", co miałyby oznaczać przesyłanie strony przedniej i tylnej.
- Jeśli funkcja licznika oryginałów zostanie włączona dla transmisji rozsyłania w dowolnym trybie, zostanie uruchomiona dla wszystkich odbiorców.
- To ustawienie należy włączać osobno dla poszczególnych trybów.

1

Ułóż oryginały w automatycznym podajniku dokumentów (ADF).

W trybie faksu po wykonaniu tej procedury przejdź do kroku 3.

[AUTOMATYCZNY PODAJNIK DOKUMENTÓW \(ADF\) \(strona 1-26\)](#)

2

Naciśnij wskaźnik trybu, aby przełączyć na początkowe ekrany poszczególnych trybów.

[ZMIANA TRYBU \(strona 2-10\)](#)

3

Określ miejsce docelowe.

[WYWOŁYWANIE ODBIORCY Z KSIĄŻKI ADRESOWEJ \(strona 6-35\)](#)

[WYŚWIETLANIE LISTY WYBRANYCH ODBIORCÓW \(strona 6-38\)](#)

[UŻYWANIE NUMERU WYSZUKIWANIA DO WYWOŁANIA ODBIORCY \(strona 6-40\)](#)

[RĘCZNE WPROWADZANIE ADRESU \(strona 6-41\)](#)

[OKREŚLANIE FOLDERU SIECIOWEGO \(strona 6-42\)](#)

[WYWOŁYWANIE ODBIORCÓW Z GLOBALNEJ KSIĄŻKI ADRESOWEJ \(strona 6-44\)](#)

[WYWOŁYWANIE ODBIORCÓW Z MOBILNEJ KSIĄŻKI ADRESOWEJ \(strona 6-46\)](#)

[KORZYSTANIE Z REJESTRU TRANSMISJI W CELU PONOWNEGO WYSŁANIA \(strona 6-48\)](#)

W trybie faksu wprowadź numer odbiorcy.

[WPROWADZANIE NUMERU ODBIORCY ZA POMOCĄ KLAWISZY NUMERYCZNYCH \(strona 5-12\)](#)

[WYWOŁYWANIE ODBIORCY Z KSIĄŻKI ADRESOWEJ \(strona 5-13\)](#)

[UŻYWANIE NUMERU WYSZUKIWANIA DO WYWOŁANIA ODBIORCY \(strona 5-16\)](#)

[WYWOŁYWANIE ODBIORCÓW Z GLOBALNEJ KSIĄŻKI ADRESOWEJ \(strona 5-17\)](#)

[WYWOŁYWANIE ODBIORCÓW Z MOBILNEJ KSIĄŻKI ADRESOWEJ \(strona 5-19\)](#)

[KORZYSTANIE Z REJESTRU TRANSMISJI W CELU PONOWNEGO WYSŁANIA \(strona 5-21\)](#)

4

Naciśnij przycisk [Inne], a następnie przycisk [Licznik oryginałów].

Na ikonie wyświetlony zostanie symbol zaznaczenia.

Po wprowadzeniu ustawień naciśnij przycisk [Cofnij].



Anulowanie ustawienia funkcji licznika oryginałów:

Naciśnij przycisk [Licznik oryginałów], aby usunąć jego zaznaczenie.



5

Naciśnij przycisk [Start], aby rozpocząć skanowanie oryginału.

Po zakończeniu skanowania wyemitowany zostanie sygnał dźwiękowy.



Naciśnij przycisk [Podgląd], aby wyświetlić podgląd obrazu przed wysłaniem faksu. Więcej informacji na ten temat można znaleźć w części "[SPRAWDZANIE OBRAZU DO WYSŁANIA \(strona 6-97\)](#)" (W trybie faksu "[SPRAWDZANIE OBRAZU DO WYSŁANIA \(strona 5-29\)](#)"). Nie można zmienić ustawień tej funkcji z poziomu okna podglądu.

6

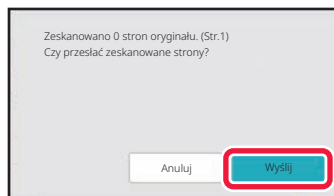
**Sprawdź liczbę arkuszy oryginału.**

Wyświetlona liczba jest liczbą zeskanowanych arkuszy oryginału, a nie liczbą zeskanowanych stron oryginału. Na przykład, w przypadku kopiowania dwustronnego z wykorzystaniem jednego oryginału pojawi się liczba "1", wskazując, że zeskanowano jeden arkusz oryginału, a nie "2", co miałyby oznaczać zeskanowanie strony przedniej i tylnej.

7

Naciśnij przycisk [Wyślij], aby rozpocząć wysyłanie.

Jeśli ta funkcja jest łączona z funkcją [Budow. Pracy], wynik liczenia jest wyświetlany po naciśnięciu przycisku [Koniec]. Jeśli ten etap nie zostanie wykonany w ciągu jednej minuty po wyświetleniu powyższego okna potwierdzenia, nastąpi wyczyszczenie skanowanego obrazu i ustawień oraz ponowne wyświetlenie okna podstawowego. Skanowanie nie zostanie automatycznie zakończone, a obraz nie zostanie zarezerwowany na potrzeby wysłania.

**Jeśli wyświetlana liczba arkuszy oryginału jest inna niż rzeczywista liczba arkuszy:**

Naciśnij przycisk [Anuluj], a następnie przycisk [OK] na ekranie komunikatów, aby skasować wszystkie zeskanowane dane. Ustawienia skanowania i odbiorców nie zostaną skasowane. Ponownie umieść arkusze oryginału w podajniku dokumentów i naciśnij przycisk [Start] aby rozpocząć skanowanie jeszcze raz.



AUTOMATYCZNIE KORYGUJ PRZEKRZYWIONE SKANOWANIE DO PDF (REG. PRZEKRZ. STRON W PDF)

Gdy oryginał jest przekrzywiony, lub jeśli obrazy w oryginale są przekrzywione, ta funkcja automatycznie koryguje przekrzywienie i zapisuje dokument.

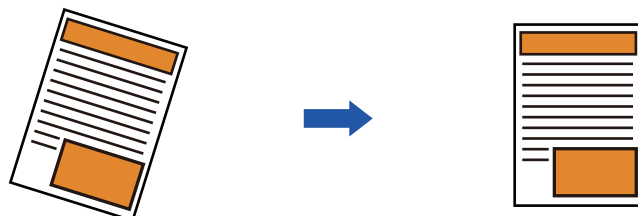

- Podgląd nie pokazuje obrazu po korekcie, tylko w trakcie skanowania.
- Jeśli korekta nie jest wymagana, a tekst i obrazy są umieszczone pod kątem ze względów projektowych, regulacja może nadal następować automatycznie.
- Jeśli oryginał zawiera niewiele tekstu lub obrazów, mogą one nie zostać skorygowane bez względu na przekrzywienie.
- Jeśli adres faksu internetowego zostanie dodany jako adresat, ta funkcja zostanie wyłączona.
- Funkcji nie można użyć do skanowania dwóch stron karty do jednego obrazu.
- Jeśli w ustawieniach systemowych wybrano opcję [Przechowywanie dokumentów] → [Folder główny] → [Właściwość] → [Tworzenie pliku PDF do przeglądania w komputerze], tej funkcji nie można używać do przechowywania dokumentów.
- W zależności od stopnia przekrzywienia, korekta może nie być możliwa.

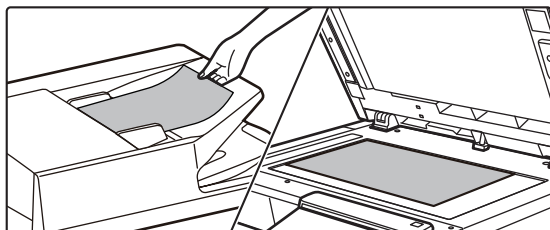
1

Ułóż oryginał.

Ułóż oryginał na tacy automatycznego podajnika dokumentów lub na szybie dokumentów.

[AUTOMATYCZNY PODAJNIK DOKUMENTÓW \(ADF\)
\(strona 1-26\)](#)

[SZYBA DOKUMENTÓW \(strona 1-29\)](#)

2

Naciśnij wskaźnik trybu, aby przełączyć na początkowe ekrany poszczególnych trybów.

[ZMIANA TRYBU \(strona 2-10\)](#)



3

Określ miejsce docelowe.[WYWOŁYWANIE ODBIORCY Z KSIĄŻKI ADRESOWEJ \(strona 6-35\)](#)[WYŚWIETLANIE LISTY WYBRANYCH ODBIORCÓW \(strona 6-38\)](#)[UŻYWANIE NUMERU WYSZUKIWANIA DO WYWOŁANIA ODBIORCY \(strona 6-40\)](#)[RĘCZNE WPROWADZANIE ADRESU \(strona 6-41\)](#)[OKREŚLANIE FOLDERU SIECIOWEGO \(strona 6-42\)](#)[WYWOŁYWANIE ODBIORCÓW Z GLOBALNEJ KSIĄŻKI ADRESOWEJ \(strona 6-44\)](#)[WYWOŁYWANIE ODBIORCÓW Z MOBILNEJ KSIĄŻKI ADRESOWEJ \(strona 6-46\)](#)[KORZYSTANIE Z REJESTRU TRANSMISJI W CELU PONOWNEGO WYSŁANIA \(strona 6-48\)](#)

4

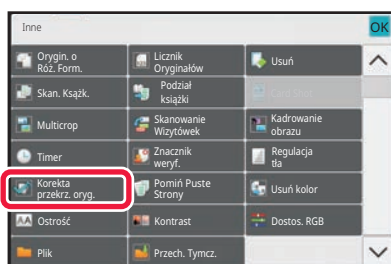
**Naciśnij przycisk [Inne], a następnie przycisk [Korekta przekrz. oryg.].**

Na ikonie wyświetlony zostanie symbol zaznaczenia.

Po wybraniu ustawień naciśnij przycisk [Cofnij].

**Aby anulować ustawienie Korekta przekrz. oryg.**

Naciśnij przycisk [Korekta przekrz. oryg.], aby usunąć znak zaznaczenia.

5

Naciśnij przycisk [Start], aby rozpocząć skanowanie oryginału.

Po zakończeniu skanowania ulóż następny oryginał i naciśnij przycisk [Start].

Powtarzaj te czynności, aż wszystkie strony zostaną zeskanowane, a następnie naciśnij przycisk [Koniec].

Po zakończeniu wysyłania wyemitowany zostanie sygnał dźwiękowy.



FUNKCJE SPECJALNE

DODAWANIE INFORMACJI O NADAWCY DO FAKSÓW (WYSYŁANIE I-FAKSEM WŁASNEGO ADRESU)

Informacje o nadawcy (data, godzina, nazwa nadawcy, adres nadawcy, liczba stron) są automatycznie dodawane u góry przeszytanego pliku.



Tej funkcji nie można używać w trybie skanowania ani wprowadzania danych.

Przykład wydrukowanych informacji o nadawcy

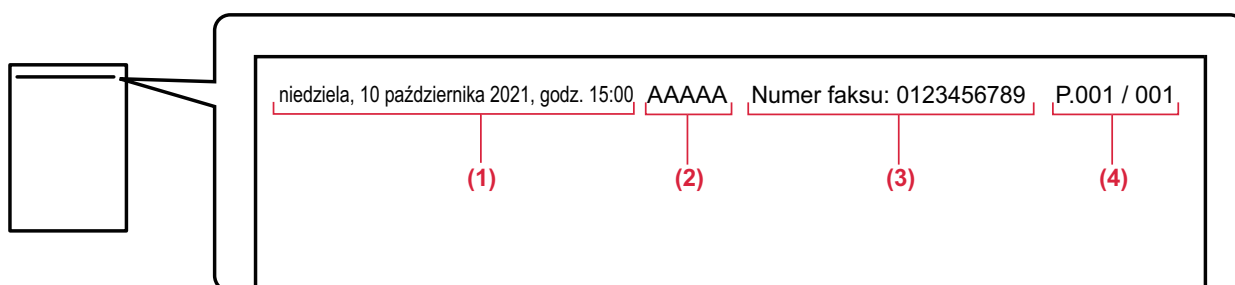

- (1) Data, godzina: Data i godzina transmisji.
- (2) Nazwa nadawcy: Nazwa nadawcy zaprogramowana w urządzeniu.
- (3) Adres źródłowy.
- (4) Numery stron: Numer strony/łączna liczba stron.



• Zapisywanie i ustawianie informacji o nadawcy

Data, godzina: W menu "Ustawienia" wybierz [Ustawienia Systemowe] → [Ustawienia Podstawowe] → [Kontrola Urządzenia] → [Ustawianie Zegara].

Nazwa, adres nadawcy: W "Ustawieniach (administratora)" wybierz [Ustawienia Systemowe] → [Ustawienia Wysyłania Obrazów] → [Ustawienia Podstawowe] → [Ustawienie Własnego Numeru i Nazwy] → [Rejestracja Danych Nadawcy]. Jeśli będzie używana funkcja Wysył. I-Faksem Wł. Adr., należy koniecznie skonfigurować te informacje.

Numery stron: W "Ustawieniach (administratora)" zdecyduj, czy mają być uwzględnione numery stron, przy użyciu opcji [Ustawienia Systemowe] → [Ustawienia Wysyłania Obrazów] → [Ustawienia faksu internetowego] → [Ustawienia Wysyłania] → [Drukowanie Nr Strony przez Urządzenie Odb.].

• Położenie informacji o nadawcy

Informacje o nadawcy są drukowane u góry danych zeskanowanego obrazu. Powoduje to zwiększenie formatu przesyłanych danych w stosunku do formatu skanowania, co może doprowadzić do ich zmniejszenia lub podziału na dwie strony przez urządzenie odbierające.



ZMIANA USTAWIEŃ DRUKOWANIA RAPORTU TRANSAKCJI (RAPORT TRANSAKCJI)

Raport transakcji jest drukowany automatycznie, jeśli transmisja się nie powiedzie lub jeśli przeprowadzana jest transmisja rozsyłania.

W raporcie transakcji znajduje się opis operacji wysyłania (data i godzina rozpoczęcia, nazwa odbiorcy, czas trwania połączenia, liczba stron, wynik itp.)

► [INFORMACJE WIDOCZNE W KOLUMNIE WYNIKÓW \(strona 6-157\)](#)

Raporty transakcji są drukowane zgodnie z warunkami skonfigurowanymi w trybie ustawień. W razie potrzeby można wybrać inne warunki dla transmisji.



Tej funkcji nie można używać w trybie skanowania ani wprowadzania danych.



W przypadku operacji rozsyłania zmiany ustawień warunków drukowania raportu transakcji dotyczą wszystkich odbiorców.

1

Ułóż oryginał.

Ułóż oryginał na tacy automatycznego podajnika dokumentów lub na szybie dokumentów.

[AUTOMATYCZNY PODAJNIK DOKUMENTÓW \(ADF\) \(strona 1-26\)](#)

[SZYBA DOKUMENTÓW \(strona 1-29\)](#)

2

Naciśnij wskaźnik trybu, aby przełączyć na początkowy ekran trybu Internet-Faks.

[ZMIANA TRYBU \(strona 2-10\)](#)

3

Określ miejsce docelowe.

[WYWOŁYWANIE ODBIORCY Z KSIĄŻKI ADRESOWEJ \(strona 6-35\)](#)

[WYŚWIETLANIE LISTY WYBRANYCH ODBIORCÓW \(strona 6-38\)](#)

[UŻYWANIE NUMERU WYSZUKIWANIA DO WYWOŁANIA ODBIORCY \(strona 6-40\)](#)

[RĘCZNE WPROWADZANIE ADRESU \(strona 6-41\)](#)

[OKREŚLANIE FOLDERU SIECIOWEGO \(strona 6-42\)](#)

[WYWOŁYWANIE ODBIORCÓW Z GLOBALNEJ KSIĄŻKI ADRESOWEJ \(strona 6-44\)](#)

[WYWOŁYWANIE ODBIORCÓW Z MOBILNEJ KSIĄŻKI ADRESOWEJ \(strona 6-46\)](#)

[KORZYSTANIE Z REJESTRU TRANSMISJI W CELU PONOWNEGO WYSŁANIA \(strona 6-48\)](#)

4

Naciśnij przycisk [Inne], a następnie przycisk [Raport Transakcji].



5

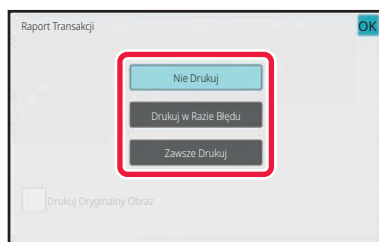

Naciśnij przycisk odpowiadający wymaganym ustawieniom druku.

Po wprowadzeniu ustawień naciśnij kolejno **OK** oraz przycisk [Cofnij].



Aby anulować ustawienia raportu transakcji:
Naciśnij przycisk [Nie Drukuj].



- Warunki drukowania dla raportu transakcji są następujące:
 - "Zawsze Drukuj": Raport transakcji jest drukowany bez względu na powodzenie transmisji.
 - "Drukuj w Razie Błędu": Raport transakcji jest drukowany w razie niepowodzenia transmisji.
 - "Nie Drukuj": Raport transakcji nie jest drukowany.
- Ustaw pole wyboru [Drukuj Oryginalny Obraz] na , aby uwzględnić w raporcie transakcji część przesyłanego oryginału.

6

Naciśnij przycisk [Start], aby rozpocząć skanowanie oryginału.

- Jeśli oryginały zostały włożone do podajnika dokumentów, wszystkie strony zostaną zeskanowane. Po zakończeniu skanowania i transmisji wyemitowany zostanie sygnał dźwiękowy.
- Po umieszczeniu oryginału na szybie dokumentów, skanuj strony pojedynczo. Po zakończeniu skanowania ułóż następny oryginał i naciśnij przycisk [Start]. Powtarzaj tę procedurę, aż wszystkie strony zostaną zeskanowane. Następnie naciśnij przycisk [Koniec]. Po zakończeniu skanowania i transmisji wyemitowany zostanie sygnał dźwiękowy.



Można nacisnąć przycisk [Podgląd], aby wyświetlić podgląd obrazu przed wysłaniem obrazu. Więcej informacji znajduje się w części "[SPRAWDZANIE OBRAZU DO WYSŁANIA \(strona 6-97\)](#)".

Oryginalny obraz na raporcie transakcji

Gdy jest włączona funkcja [Drukuj Oryginalny Obraz], pierwsza strona przesyłanego oryginału jest drukowana na tej samej stronie, co raport transakcji. Oryginalny obraz zostanie zmniejszony tak, aby dopasować go do strony. Jeśli pionowa długość skanowania (kierunek X) oryginału jest dłuższa niż 432 mm (17-1/64"), może dojść do obcięcia części poza wymiarem 432 mm (17-1/64").



ROZPOCZYNANIE TRANSMISJI O OKREŚLONEJ GODZINIE (WYSYŁANIE STEROWANE ZEGAREM)

Można określić godzinę, o której zostanie automatycznie przeprowadzona transmisja lub transmisja rozsyłania. Transmisja rozpocznie się automatycznie o ustawionej godzinie.

Ta funkcja jest przydatna w przypadku transmisji zaprogramowanych, transmisji rozsyłania lub innych wykonywanych podczas nieobecności użytkownika, w nocy lub w innych godzinach obowiązywania niskich opłat telefonicznych. W trybie faksu ustawienia timera można również określić dla odbioru pollingu w celu odbierania faksów, gdy użytkownik nie znajduje się przy urządzeniu.

Jeśli na przykład ustawiono wydruk danych otrzymanych w ciągu dnia na godzinę 20:00, wówczas odebrane dane nie będą drukowane natychmiastowo, ale ich wydruk rozpocznie się automatycznie o godzinie 20:00.

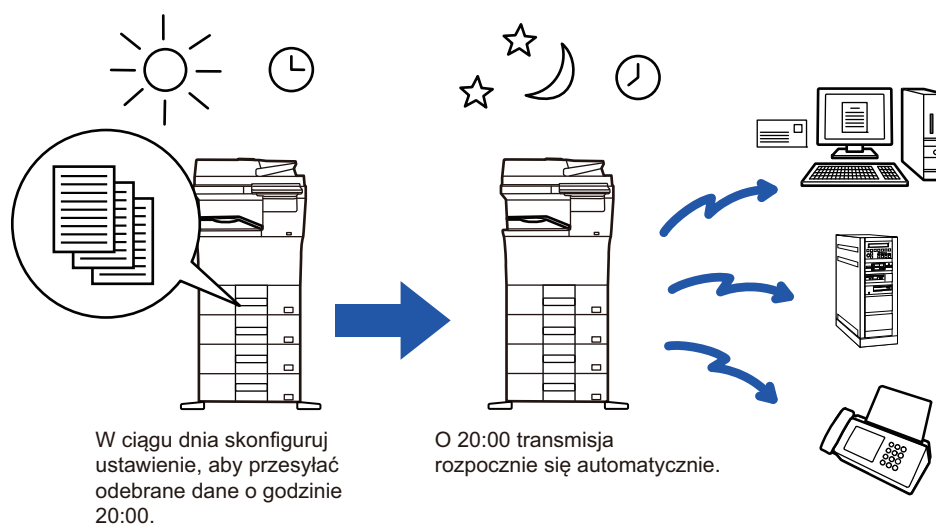

- Jeśli ustawiono wysyłanie sterowane zegarem, nie odłączaj przewodu zasilania od gniazda zasilania. Jeśli o ustawionej godzinie przewód zasilania będzie odłączony od gniazda zasilania, wysyłanie się nie odbędzie.
- Aby przeprowadzić wysyłanie sterowane zegarem, należy zeskanować dokument do pamięci podczas programowania operacji. Nie ma możliwości pozostawienia dokumentu w podajniku lub na szybie w celu zeskanowania go o zaprogramowanej godzinie transmisji.
- Równocześnie można zaprogramować maksymalnie 100 operacje wysyłania sterowanego zegarem.
- W trybie faksu z tej funkcji nie można korzystać w trybie transmisji bezpośredniej lub gdy do wybierania numeru użyto głośnika.



- Ustawienia (ekspozycja, rozdzielczość i inne) zaprogramowane dla wysyłania sterowanego zegarem są automatycznie kasowane po zakończeniu wysyłania. (Jeśli jednak używana jest funkcja przechowywania dokumentów, zeskanowany obraz oryginału wraz z ustawieniami są przechowywane na dysku lokalnym).
- Jeśli o ustawionym czasie inna operacja wysyłania będzie w trakcie, operacja sterowana zegarem rozpocznie się po zakończeniu bieżącej transmisji.
- Jeśli operacji sterowanej zegarem nadany zostanie priorytet w oknie statusu zadań, ustawienie czasu zostanie anulowane. Operacja transmisji rozpocznie się natychmiast po zakończeniu realizowanego zadania.
[PRIORYTETOWE PRZETWARZANIE ZAREZERWOWANEGO ZADANIA \(strona 2-62\)](#)
- Operację wysyłania można zaprogramować z tygodniowym wyprzedzeniem.
- Po określeniu ustawień transmisji sterowanej zegarem należy ją rozpocząć tak samo, jak inne zadania.
- Operację wysyłania sterowaną zegarem można anulować w oknie statusu zadań.
- W trybie faksu można zapisać tylko jedną operację pollingu jednocześnie. Aby odbierać dane z wielu miejsc docelowych za pomocą pollingu, podaj timer dla pollingu seryjnego.

**1****Ułóż oryginał.**

W trybie faksu po wykonaniu tej procedury przejdź do kroku 3.

Ułóż oryginał na tacy automatycznego podajnika dokumentów lub na szybie dokumentów.

[AUTOMATYCZNY PODAJNIK DOKUMENTÓW \(ADF\) \(strona 1-26\)](#)

[SZYBA DOKUMENTÓW \(strona 1-29\)](#)

2**Naciśnij wskaźnik trybu, aby przełączyć na początkowe ekrany poszczególnych trybów.**

[ZMIANA TRYBU \(strona 2-10\)](#)

3**Określ miejsce docelowe.**

[WYWOŁYWANIE ODBIORCY Z KSIĄŻKI ADRESOWEJ \(strona 6-35\)](#)

[WYŚWIETLANIE LISTY WYBRANYCH ODBIORCÓW \(strona 6-38\)](#)

[UŻYWANIE NUMERU WYSZUKIWANIA DO WYWOŁANIA ODBIORCY \(strona 6-40\)](#)

[RĘCZNE WPROWADZANIE ADRESU \(strona 6-41\)](#)

[OKREŚLANIE FOLDERU SIECIOWEGO \(strona 6-42\)](#)

[WYWOŁYWANIE ODBIORCÓW Z GLOBALNEJ KSIĄŻKI ADRESOWEJ \(strona 6-44\)](#)

[WYWOŁYWANIE ODBIORCÓW Z MOBILNEJ KSIĄŻKI ADRESOWEJ \(strona 6-46\)](#)

[KORZYSTANIE Z REJESTRU TRANSMISJI W CELU PONOWNEGO WYSŁANIA \(strona 6-48\)](#)

W trybie faksu wprowadź numer odbiorcy.

[WPROWADZANIE NUMERU ODBIORCY ZA POMOCĄ KLAWISZY NUMERYCZNYCH \(strona 5-12\)](#)

[WYWOŁYWANIE ODBIORCY Z KSIĄŻKI ADRESOWEJ \(strona 5-13\)](#)

[UŻYWANIE NUMERU WYSZUKIWANIA DO WYWOŁANIA ODBIORCY \(strona 5-16\)](#)

[WYWOŁYWANIE ODBIORCÓW Z GLOBALNEJ KSIĄŻKI ADRESOWEJ \(strona 5-17\)](#)

[WYWOŁYWANIE ODBIORCÓW Z MOBILNEJ KSIĄŻKI ADRESOWEJ \(strona 5-19\)](#)

[KORZYSTANIE Z REJESTRU TRANSMISJI W CELU PONOWNEGO WYSŁANIA \(strona 5-21\)](#)

4**Naciśnij przycisk [Inne], a następnie przycisk [Timer].****5****Naciśnij przycisk [On].****6****Ustaw datę.**



7

Określ godzinę (i minuty) w formacie 24-godzinnym.

Po wprowadzeniu ustawień naciśnij kolejno **OK** oraz przycisk [Cofnij].



- Naciśnij obszary, na których wyświetlane są odpowiednio godziny i minuty, a następnie wprowadź wartości za pomocą przycisków numerycznych.
- Wygodnie jest używać przycisków **- +**, aby precyzyjnie dostosować czas.
- Ustawienie wyświetli aktualną godzinę. Jeśli czas jest niepoprawny, naciśnij przycisk [CA], aby anulować operację. Skoryguj czas w trybie ustawień, a następnie przeprowadź procedurę wysyłania sterowanego zegarem.
[PRZED ROZPOCZĘCIEM UŻYWANIA FUNKCJI SKANERA SIECIOWEGO \(strona 6-3\)](#)

**Aby anulować ustawienia wysyłania sterowanego zegarem:**

Naciśnij przycisk [Off].

**Ustawianie daty i godziny urzędzenia:**

W menu "Ustawienia" wybierz [Ustawienia Systemowe] → [Ustawienia Podstawowe] → [Kontrola Urzędzenia] → [Ustawianie Zegara].

8

Naciśnij przycisk [Start], aby rozpocząć skanowanie oryginału.

- Jeśli oryginały zostały włożone do podajnika dokumentów, wszystkie strony zostaną zeskanowane. Po zakończeniu skanowania wyemitowany zostanie sygnał dźwiękowy, a urządzenie przejdzie do trybu gotowości do wysłania danych.
- Po umieszczeniu oryginału na szybie dokumentów, skanuj strony pojedynczo. Po zakończeniu skanowania ułóż następny oryginał i naciśnij przycisk [Start]. Powtarzaj te czynności, aż wszystkie strony zostaną zeskanowane, a następnie naciśnij przycisk [Koniec]. Po zakończeniu skanowania wyemitowany zostanie sygnał dźwiękowy, a urządzenie przejdzie do trybu gotowości do wysłania danych.



Można nacisnąć przycisk [Podgląd], aby wyświetlić podgląd obrazu przed wysłaniem obrazu. Więcej informacji na ten temat można znaleźć w części "[SPRAWDZANIE OBRAZU DO WYSŁANIA \(strona 6-97\)](#)" (W trybie faksu "[SPRAWDZANIE OBRAZU DO WYSŁANIA \(strona 5-29\)](#)").



Oryginał zostanie zeskanowany do pamięci. Nie ma możliwości zeskanowania oryginału o określonym czasie.



DODAWANIE PODPISU PODCZAS WYSYŁANIA OBRAZU (PODPIS ELEKTRONICZNY)

Podpis można dodać podczas wysyłania zeskanowanego obrazu. Dzięki temu odbiorca może sprawdzić informacje o nadawcy w podpisie elektronicznym.



Funkcja ta dostępna jest w przypadku operacji Skanowanie do E-mail.



Aby dodać podpis elektroniczny do zeskanowanego obrazu

- W "Ustawieniach (administratora)" wybierz [Ustawienia Systemowe] → [Ochrona Danych] → [Ustawienia S/MIME] → [Ustawienia Warunków].
- Jeśli opcja [Wybierz podczas wysyłania] została wybrana w ustawieniu "Podpisz e-mail" w obszarze "Ustawienia (administratora)", wówczas to, czy podpis elektroniczny będzie dodawany czy nie, można określić każdorazowo przed wysłaniem obrazu. W przypadku wybrania opcji [Zawsze aktywne] zmiana ustawienia będzie niemożliwa.

1

Ułóż oryginał.

Ułóż oryginał na tacy automatycznego podajnika dokumentów lub na szybie dokumentów.

[AUTOMATYCZNY PODAJNIK DOKUMENTÓW \(ADF\) \(strona 1-26\)](#)

[SZYBA DOKUMENTÓW \(strona 1-29\)](#)

2

Naciśnij wskaźnik trybu, aby przełączyć na początkowy ekran trybu E-mail.

[ZMIANA TRYBU \(strona 2-10\)](#)

3

Określ miejsce docelowe.

[WYWOŁYWANIE ODBIORCY Z KSIĄŻKI ADRESOWEJ \(strona 6-35\)](#)

[WYŚWIETLANIE LISTY WYBRANYCH ODBIORCÓW \(strona 6-38\)](#)

[UŻYWANIE NUMERU WYSZUKIWANIA DO WYWOŁANIA ODBIORCY \(strona 6-40\)](#)

[RĘCZNE WPROWADZANIE ADRESU \(strona 6-41\)](#)

[OKREŚLANIE FOLDERU SIECIOWEGO \(strona 6-42\)](#)

[WYWOŁYWANIE ODBIORCÓW Z GLOBALNEJ KSIĄŻKI ADRESOWEJ \(strona 6-44\)](#)

[WYWOŁYWANIE ODBIORCÓW Z MOBILNEJ KSIĄŻKI ADRESOWEJ \(strona 6-46\)](#)

[KORZYSTANIE Z REJESTRU TRANSMISJI W CELU PONOWNEGO WYSŁANIA \(strona 6-48\)](#)

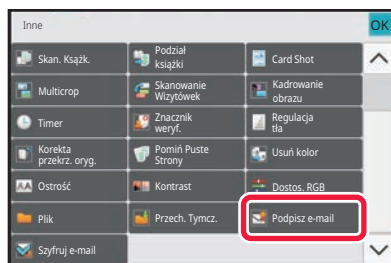
4

Naciśnij przycisk [Inne], a następnie przycisk [Podpisz e-mail].

Na ikonie wyświetlony zostanie symbol zaznaczenia. Po wprowadzeniu ustawień naciśnij przycisk [Cofnij].



Aby anulować ustawienie podpisywania poczty e-mail

Naciśnij przycisk [Podpisz e-mail], aby usunąć jego zaznaczenie.



5

Naciśnij przycisk [Start], aby rozpocząć skanowanie oryginału.

- Jeśli oryginały zostały włożone do podajnika dokumentów, wszystkie strony zostaną zeskanowane. Po zakończeniu skanowania i transmisji wyemitowany zostanie sygnał dźwiękowy.
- Po umieszczeniu oryginału na szybie dokumentów, skanuj strony pojedynczo. Po zakończeniu skanowania ułóż następny oryginał i naciśnij przycisk [Start]. Powtarzaj tę procedurę, aż wszystkie strony zostaną zeskanowane. Następnie naciśnij przycisk [Koniec]. Po zakończeniu skanowania i transmisji wyemitowany zostanie sygnał dźwiękowy.



Można nacisnąć przycisk [Podgląd], aby wyświetlić podgląd obrazu przed wysłaniem obrazu. Więcej informacji znajduje się w części "[SPRAWDZANIE OBRAZU DO WYSŁANIA \(strona 6-97\)](#)".



SZYFROWANIE PRZESYŁANYCH DANYCH (SZYFROWANIE)

W celu zwiększenia bezpieczeństwa można zaszyfrować przesyłane dane.



Funkcja ta dostępna jest w przypadku operacji Skanowanie do E-mail.



Aby zaszyfrować przesyłane dane

- W "Ustawieniach (administratora)" wybierz [Ustawienia Systemowe] → [Ochrona Danych] → [Ustawienia S/MIME] → [Ustawienia Warunków].
- Jeśli opcja [Wybierz podczas wysyłania] została wybrana w ustawieniu "Szyfruj e-mail" w obszarze "Ustawienia (administratora)", wówczas to, czy dane będą szyfrowane czy nie, można określić każdorazowo przed wysłaniem obrazu. W przypadku wybrania opcji [Zawsze aktywne] zmiana ustawienia będzie niemożliwa.

1

Ułóż oryginał.

Ułóż oryginał na tacy automatycznego podajnika dokumentów lub na szybie dokumentów.

[AUTOMATYCZNY PODAJNIK DOKUMENTÓW \(ADF\) \(strona 1-26\)](#)

[SZYBA DOKUMENTÓW \(strona 1-29\)](#)

2

Naciśnij wskaźnik trybu, aby przełączyć na początkowy ekran trybu E-mail.

[ZMIANA TRYBU \(strona 2-10\)](#)

3

Określ miejsce docelowe.

[WYWOŁYWANIE ODBIORCY Z KSIĄŻKI ADRESOWEJ \(strona 6-35\)](#)

[WYŚWIETLANIE LISTY WYBRANYCH ODBIORCÓW \(strona 6-38\)](#)

[UŻYWANIE NUMERU WYSZUKIWANIA DO WYWOŁANIA ODBIORCY \(strona 6-40\)](#)

[WYWOŁYWANIE ODBIORCÓW Z GLOBALNEJ KSIĄŻKI ADRESOWEJ \(strona 6-44\)](#)

[WYWOŁYWANIE ODBIORCÓW Z MOBILNEJ KSIĄŻKI ADRESOWEJ \(strona 6-46\)](#)



- Szyfrowanie danych jest niemożliwe, jeśli adres jest wprowadzany bezpośrednio.
- Szyfrowane dane mogą być tylko wysyłane na adres, dla którego zarejestrowano certyfikat użytkownika. Zarejestruj certyfikat użytkownika dla adresu w obszarze "Ustawienia (wersja WWW)" – [Książka Adresowa] → [E-mail] → "Certyfikat użytkownika". Dla adresu, dla którego dostępny jest certyfikat użytkownika, można rejestrować tylko jeden adres e-mail.
- Jeśli pole wyboru "Zablokuj wysyłanie do adresów, które nie mogą zostać zaszyfrowane." jest ustawione na () w obszarze "Ustawienia (administratora)" – [Ustawienia Systemowe] → [Ochrona Danych] → [Ustawienia S/MIME] → [Ustawienia Warunków] → [Ustawienia szyfrowania], wówczas nie można wybierać adresów bez certyfikatu użytkownika. Gdy znak zaznaczenia zostanie usunięty () , dane będą wysyłane bez szyfrowania.



4

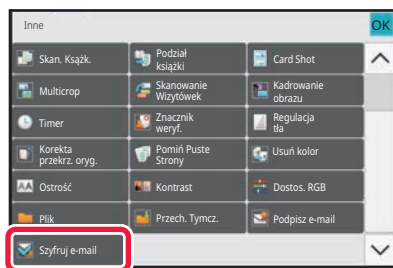

Naciśnij przycisk [Inne], a następnie przycisk [Szyfruj e-mail].

Na ikonie wyświetlony zostanie symbol zaznaczenia. Po wprowadzeniu ustawień naciśnij przycisk [Cofnij].



Aby anulować ustawienie szyfrowania

Naciśnij przycisk [Szyfruj e-mail], aby usunąć znak zaznaczenia.

5

Naciśnij przycisk [Start], aby rozpocząć skanowanie oryginału.

- Jeśli oryginały zostały włożone do podajnika dokumentów, wszystkie strony zostaną zeskanowane. Po zakończeniu skanowania i transmisji wyemitowany zostanie sygnał dźwiękowy.
- Po umieszczeniu oryginału na szybie dokumentów, skanuj strony pojedynczo. Po zakończeniu skanowania ułóż następny oryginał i naciśnij przycisk [Start]. Powtarzaj tę procedurę, aż wszystkie strony zostaną zeskanowane. Następnie naciśnij przycisk [Koniec]. Po zakończeniu skanowania i transmisji wyemitowany zostanie sygnał dźwiękowy.



Można nacisnąć przycisk [Podgląd], aby wyświetlić podgląd obrazu przed wysłaniem obrazu. Więcej informacji znajduje się w części "[SPRAWDZANIE OBRAZU DO WYSŁANIA \(strona 6-97\)](#)".



FUNKCJE ODBIORU FAKSU INTERNETOWEGO

SPRAWDZANIE REJESTRU FUNKCJI FAKSU INTERNETOWEGO

DRUKOWANIE RAPORTÓW AKTYWNOŚCI WYSYŁANIA OBRAZÓW

Można wydrukować rejestr ostatnich aktywności wysyłania obrazów (zawierający między innymi datę, nazwę miejsca docelowego, wymagany czas oraz wynik).

Raport aktywności wysyłania zawiera informacje przydatne podczas rozwiązywania problemów, takie jak dane na temat błędów.

Opisywany raport obejmuje 200 ostatnich transakcji.

Urządzenie może drukować raport o działaniu funkcji wysyłania obrazów za każdym razem, gdy liczba operacji osiągnie 201 lub o określonej godzinie (tylko raz dziennie).



Zawartość raportu jest usuwana za każdym razem po jego wydrukowaniu i dlatego nie można go wydrukować ponownie.



Konfigurowanie raportu o działaniu funkcji wysyłania obrazów:

W "Ustawieniach" wybierz [Ustawienia Systemowe] → [Ustawienia Wysyłania Obrazów] → [Ustawienia faksu internetowego] → [Ustawienia Warunków] → [Ustawienie Wyboru Drukowania Raportu O Działaniu].

INFORMACJE WIDOCZNE W KOLUMNIE WYNIKÓW

W kolumnie wyników w raportach wysyłania widoczne są informacje o stanie transmisji. Jeśli urządzenie drukuje raport o stanie transakcji lub o przeprowadzonych operacjach, należy sprawdzić kolumnę wyników operacji i w razie potrzeby wykonać odpowiednie czynności.

Przykładowe komunikaty widoczne w kolumnie wyników wysyłania

Wydruk na stronie	Opis
OK	Transakcja została zakończona prawidłowo.
Anuluj	Wysyłanie przerwano w trakcie albo przerwana została zarezerwowana operacja wysyłania.
FULL	Podczas odbioru pamięć została zapełniona.
Odrzucono	Faks internetowy został wysłany od nadawcy, z którym połączenia są zablokowane.
Czek. Raport	Potwierdzenie transmisji zostało włączone, ale nie zostało otrzymane w ustalonym czasie.
BŁĄD LIMITU	Wysyłanie było niemożliwe ponieważ format pliku przekraczał ustawiony w urządzeniu limit.
E-mail	Odebrano wiadomość E-mail z załącznikiem innego formatu niż TIFF-F lub bez załącznika i dlatego wydruk był niemożliwy.



Wydruk na stronie	Opis
FAIL xx (xxxx)	Operacja nie powiodła się z powodu błędu komunikacji. Pierwsze dwie cyfry numeru błędu komunikacji: kod błędu od 00 do 99. Ostatnie 4 cyfry numeru błędu komunikacji: kod do użycia przez techników serwisowych.
wyświetlono*	Wyświetlany na urządzeniu odbierającym po ustawieniu potwierdzenia dostarczenia.
przekazano*	Przekazywany gdzie indziej przed wyświetleniem na urządzeniu odbierającym po ustawieniu potwierdzenia dostarczenia.
przetworzono*	Przetwarzany bez wyświetlania na urządzeniu odbierającym po ustawieniu potwierdzenia dostarczenia.
usunięto*	Komunikat usuwany na urządzeniu odbierającym po ustawieniu potwierdzenia dostarczenia.
odmowa*	Urządzenie odbierające odmawia powiadomienia urządzenia wysyłającego o przetwarzaniu treści po ustawieniu potwierdzenia dostarczenia.
niepowodzenie*	Wystąpił nieprawidłowy stan po ustawieniu potwierdzenia dostarczenia.

* Jeśli urządzeniem odbierającym jest urządzenie SHARP, to urządzenie to zwróci komunikat "przekazano", jeśli faks został odebrany normalnie, albo "przetworzono", jeśli odbiór nie powiódł się.

Gdy dla faksu internetowego wybrano opcję potwierdzenia dostarczenia, pojawi się wartość pola dyspozycji wskazywana w zwrotnej wiadomości e-mail z potwierdzeniem dostarczenia.



ODBIÓR FAKSÓW INTERNETOWYCH

AUTOMATYCZNY ODBIÓR FAKSÓW INTERNETOWYCH

Funkcja faksu internetowego łączy się regularnie z serwerem pocztowym (serwerem POP3) i sprawdza, czy nadeszły nowe fakсы. W przypadku pojawienia się nowych faktów, są one automatycznie pobierane i drukowane. Domyślnie nadejście nowych faktów jest sprawdzane raz na pięć minut.



- W przypadku korzystania z funkcji faksu internetowego do odbierania faktów w nocy lub w przypadku korzystania z wysyłania sterowanego zegarem nie odłączaj przewodu zasilania od gniazda zasilania.
- Jeśli w urządzeniu nie będzie w ogóle papieru lub nie będzie papieru o formacie odpowiadającym formatowi odebranego faksu, na panelu dotykowym pojawi się odpowiedni komunikat. Postępuj zgodnie z instrukcjami w komunikacie, aby włożyć odpowiedni papier do urządzenia.
- Istnieje możliwość wydrukowania otrzymanych danych faktów internetowych o określonej godzinie.
[DRUKOWANIE OTRZYMANYCH DANYCH O OKREŚLONEJ GODZINIE \(strona 6-162\)](#)
- Można wydrukować otrzymane dane faksu internetowego po wprowadzeniu hasła.
[DRUKOWANIE FAKSU CHRONIONEGO KODEM PIN \(Ustawienia wstrzymania wydruku otrzymanych danych\) \(strona 6-161\)](#)
- Można wydrukować, przekazać lub zapisać otrzymane dane faksu internetowego po ich sprawdzeniu.
[SPRAWDZANIE OBRAZU PRZED WYDRUKOWANIEM \(strona 6-163\)](#)
[RĘCZNE PRZEKAZYWANIE OTRZYMANYCH DANYCH \(strona 6-173\)](#)
[ZAPISYWANIE OTRZYMANYCH DANYCH \(strona 6-174\)](#)

1

Urządzenie zadzwoni, a odbieranie faksu rozpocznie się automatycznie.

Po zakończeniu odbierania zostanie włączony sygnał dźwiękowy.

2

Faks zostanie automatycznie wydrukowany.



RĘCZNY ODBIÓR FAKSÓW INTERNETOWYCH

Jeśli ustawiony został dosyć długi odstęp czasu pomiędzy kolejnymi pobraniami faksów i natychmiast pobrać nowe fakсы z serwera, możesz ręcznie aktywować odbiór.



Przycisk [Odbierz] jest dostępny wyłącznie, jeśli w trybie ustawień (administrator) skonfigurowano ustawienia serwera POP3.

Naciśnij przycisk [Odbierz], aby połączyć się z serwerem pocztowym i odebrać fakсы.

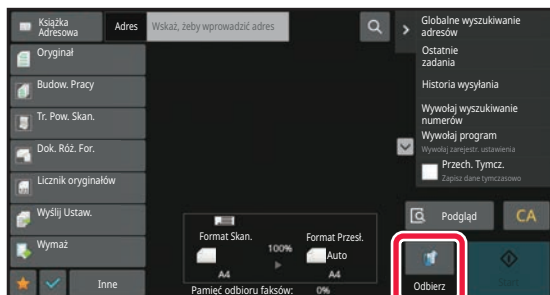



DRUKOWANIE OTRZYMANYCH DANYCH

DRUKOWANIE FAKSU CHRONIONEGO KODEM PIN (Ustawienia wstrzymania wydruku otrzymanych danych)

Tę funkcję należy włączyć, jeśli fakсы mają być odbierane i przechowywane w pamięci bez drukowania. Aby wydrukować fakсы, należy wprowadzić kod PIN.

Jeśli ta funkcja zostanie włączona, po odebraniu faksu na panelu dotykowym pojawi się ekran wprowadzania kodu PIN.



Włączanie ustawienia wstrzymania wydruku otrzymanych danych:

W "Ustawieniach (administratora)" wybierz [Ustawienia Systemowe] → [Ustawienia Wysyłania Obrazów] → [Ustawienia Podstawowe] → [Ustawienia Warunków] → [Ustawienia Wstrzymania Wydruku Otrzymanych Danych].

Drukowanie rozpocznie się po wprowadzeniu za pomocą przycisków numerycznych zaprogramowanego uprzednio 4-cyfrowego kodu PIN.

Po naciśnięciu przycisku [Anuluj] zniknie ekran wprowadzania kodu PIN. Na panelu dotykowym będzie jednak nadal migać przycisk informujący o przechowywaniu danych w pamięci. Po naciśnięciu migającego przycisku lub zmianie trybu pracy ekran wprowadzania kodu PIN pojawi się ponownie.



• Aby wyświetlić okno zawierające listę odebranych danych po wprowadzeniu kodu PIN:

W "Ustawieniach" wybierz [Ustawienia Systemowe] → [Ustawienia Podstawowe] → [Ustawienia Operacji] → [Ustawienia Warunków] → [Ustawienie Podglądu] → [Ust. Testu Obrazu Otrzymanych Danych].

• Przesyłanie otrzymanych danych do innego urządzenia:

W "Ustawieniach (administratora)" wybierz [Ustawienia Systemowe] → [Ustawienia Wysyłania Obrazów] → [Ustawienia przekazywania wewnętrznego (przekazywanie dalej/zapisywanie)].



Przed wydrukowaniem obraz odebranych danych można sprawdzić na panelu dotykowym.

[SPRAWDZANIE OBRAZU PRZED WYDRUKOWANIEM \(strona 6-163\)](#)



• Odebrane fakсы będą zapisywane w pamięci niezależnie od tego, czy zostaną odebrane ręcznie, czy automatycznie.

• Podczas przesyłania otrzymanych danych do innego urządzenia dane przechowywane w pamięci są również przesyłane.

W takim przypadku na wyświetlaczu pojawi się taki sam ekran wprowadzania kodu PIN jak w przypadku drukowania.

Dokumenty zostaną przekazane dopiero po wprowadzeniu kodu PIN.



DRUKOWANIE OTRZYMANYCH DANYCH O OKREŚLONEJ GODZINIE

Istnieje możliwość drukowania otrzymanych danych o określonej godzinie.

W celu uniknięcia potencjalnych problemów należy unikać drukowania dużej liczby stron w godzinach szczytowego obciążenia urządzenia oraz gdy nie ma nagłej potrzeby drukowania.



- Wydrukowane dane są automatycznie usuwane z pamięci.
- Jeśli w określonym czasie zasilanie urządzenia zostanie wyłączone, drukowanie rozpocznie się po ponownym włączeniu zasilania.
- Ta funkcja jest dostępna, jeżeli włączone jest Ustawienie testu obrazu otrzymanych danych.



Jeśli włączono ustawienie Ustawienia Wstrzymania Wydruku Otrzymanych Danych, nie można użyć tej funkcji.

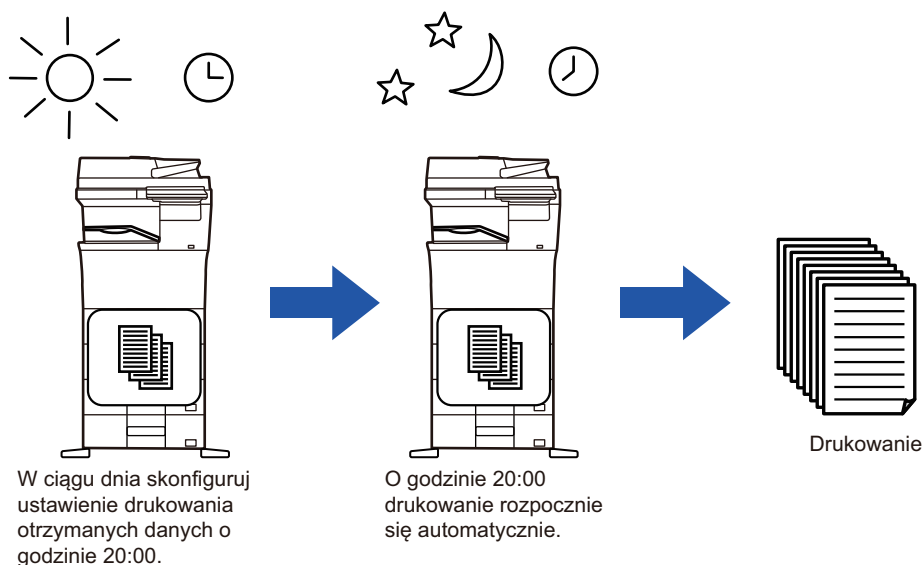

• Drukowanie otrzymanych danych o określonej godzinie:

W "Ustawieniach" wybierz [Ustawienia Systemowe] → [Ustawienia Wysyłania Obrazów] → [Ustawienia Podstawowe] → [Ustawienia Warunków] → [Wydruk o określonym czasie odebranych danych].

• Aby wyłączyć funkcję Ustawienia wstrzymania wydruku otrzymanych danych:

W "Ustawieniach (administratora)" wyłącz tę funkcję, używając opcji [Ustawienia Systemowe] → [Ustawienia Wysyłania Obrazów] → [Ustawienia Podstawowe] → [Ustawienia Warunków] → [Ustawienia Wstrzymania Wydruku Otrzymanych Danych].



SPRAWDZANIE OBRAZU PRZED WYDRUKOWANIEM

Istnieje możliwość sprawdzenia obrazu otrzymanych danych na panelu dotykowym przed wydrukowaniem. Ta funkcja jest dostępna, gdy włączono opcję [Ustawienia Systemowe] → [Ustawienia Wysyłania Obrazów] → [Ustawienia Podstawowe] → [Ustawienia Warunków] → [Ustawienie Podglądu] → [Ust. Testu Obrazu Otrzymanych Danych]* w "Ustawieniach (administratora)".

* W ustawieniu fabrycznym jest ona domyślnie wyłączona.



W zależności od ilości odebranych danych, część sprawdzanego obrazu może być niewidoczna na panelu dotykowym.



Lista otrzymanych danych może również wyświetlić się w oknie statusu zadania pojawiającym się po naciśnięciu wskaźnika statusu zadania. Otrzymane dane można przekazywać, usuwać i zapisywać z poziomu listy otrzymanych danych.

[RĘCZNE PRZEKAZYWANIE OTRZYMANYCH DANYCH \(strona 6-173\)](#)

[ZAPISYWANIE OTRZYMANYCH DANYCH \(strona 6-174\)](#)

Po odebraniu danych w górnej części ekranu wyświetlona zostanie ikona

1

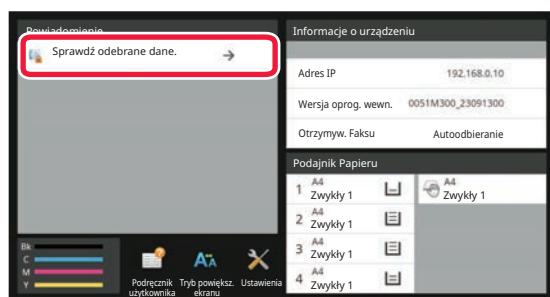

W informacjach systemowych naciśnij opcję [Sprawdź odebrane dane].

Wyświetlone zostaną odebrane dane.



Możesz również wyświetlić listę odebranych danych, naciskając okno statusu zadania, a następnie opcję [Sprawdź odebrane dane] na panelu zadań w oknie statusu zadania.

2

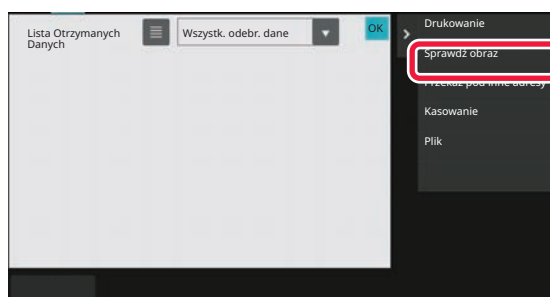

Naciśnij przycisk otrzymanych danych, które mają zostać sprawdzone, a następnie naciśnij przycisk [Sprawdź obraz] na panelu zadań.

Wyświetlany jest obraz odebranych danych.



- Naciśnij ikonę , aby wyświetlić miniatury odebranych obrazów (ekran miniatur). Widok listy lub miniatur można zmienić zależnie od wybranego trybu ustawień.
- Aby usunąć odebrany obraz, naciśnij opcję [Usuń] na panelu zadań.
- Aby przesłać odebrany obraz, naciśnij opcję [Przełącz pod inne adresy] na panelu zadań.
[RĘCZNE PRZEKAZYWANIE OTRZYMANYCH DANYCH \(strona 6-173\)](#)
- Aby zapisać wybrany otrzymany obraz, naciśnij przycisk [Plik].
[ZAPISYWANIE OTRZYMANYCH DANYCH \(strona 6-174\)](#)



3



Wybierz obraz, który chcesz wydrukować, i naciśnij opcję [Drukuj] na panelu zadań.

Urządzenie rozpocznie druk obrazu.

- [Wybierz całą stronę]: powoduje wybranie wszystkich wyświetlanych obrazów.
- [Uwolnij całą stronę]: Pozwala anulować wszystkie obrazy wybrane przy pomocy opcji "Wybierz całą stronę".
- + / - : te przyciski służą do powiększania i pomniejszania obrazu.
- ↺ / ↻ : powoduje obrócenie obrazu w lewo lub w prawo.



- Podgląd obrazu jest jego wersją wyświetlaną na panelu dotykowym. Nie wygląda dokładnie tak, jak wydrukowany obraz.
- Aby usunąć zbędny obszar obrazu, naciśnij opcję [Usuń żądany zakres] na panelu zadań. Określ obszar obrazu, który chcesz usunąć na ekranie opcji Wyczyść określony obszar.
- Aby przekazać odebrany obraz, naciśnij opcję [Przełącz pod inne adresy] na panelu zadań.
[RĘCZNE PRZEKAZYWANIE OTRZYMANYCH DANYCH \(strona 6-173\)](#)
- Aby zapisać wybrany obraz, naciśnij przycisk [Plik].
[ZAPISYWANIE OTRZYMANYCH DANYCH \(strona 6-174\)](#)



PRZEKAZYWANIE OTRZYMANYCH DANYCH

PRZEKAZYWANIE OTRZYMANYCH DANYCH FAKSÓW INTERNETOWYCH (PRZEKAZYWANIE DANYCH FAKSÓW)

Jeśli wydruk będzie niemożliwy z powodu braku papieru lub toneru, odebrane fakсы internetowe są przekazywane na inny, uprzednio zarejestrowany adres faksu internetowego (w tym adres serwera SMTP).

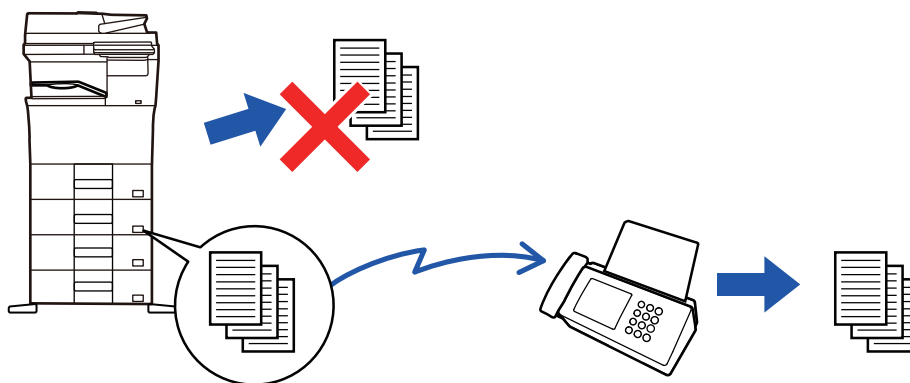

- Przekazywanie będzie niemożliwe, jeśli nie odebrano faksów albo nie zaprogramowano numeru faksu odbiorcy.
 - Jeśli pierwsze strony przekierowanego faksu zostały prawidłowo wydrukowane, przekierowane zostaną tylko te strony, które nie zostały wydrukowane.
 - Jeśli przekazywanie się nie powiodło, ponieważ transmisja została anulowana lub wystąpił błąd komunikacji, fakсы, które miały zostać przekazane, powrócą do kolejki zadań urządzenia.
 - Jeśli po naciśnięciu przycisku [OK] wyświetlone zostanie okno z prośbą o podanie kodu PIN, oznacza to, że funkcja "Ustawienia Wstrzymania Wydruku Otrzymanych Danych" jest włączona. Wprowadź kod PIN przy użyciu przycisków numerycznych, aby rozpocząć przekierowanie.
- [DRUKOWANIE FAKSU CHRONIONEGO KODEM PIN \(Ustawienia wstrzymania wydruku otrzymanych danych\) \(strona 6-161\)](#)

1

Na ekranie głównym naciśnij przycisk [Ustawienia].

2

Wybierz opcję [Ustawienia Systemowe], a następnie naciśnij przycisk [Ustawienia Wysyłania Obrazów].

3

Naciśnij przycisk [Odbiór/przekazanie danych faksu (ręczne)].



4

Aby rozpocząć przekazywanie, naciśnij przycisk [Wykonaj] opcji "Dane Otrzymane przez Przekierowanie" w obszarze "Ustawienia I-Fax".



PRZEKAZYWANIE ODEBRANYCH DANYCH DO ZAPROGRAMOWANYCH ODBIORCÓW (USTAWIENIA RUCHU PRZYCHODZĄCEGO)

Odebrane fakсы internetowe mogą być automatycznie przekazywane na numer odbiorcy faksu, adres faksu internetowego, adres e-mail, adres serwera plików, adres komputera lub adres folderu sieciowego.

Odebrane dane można przekierować do określonych odbiorców bez drukowania.

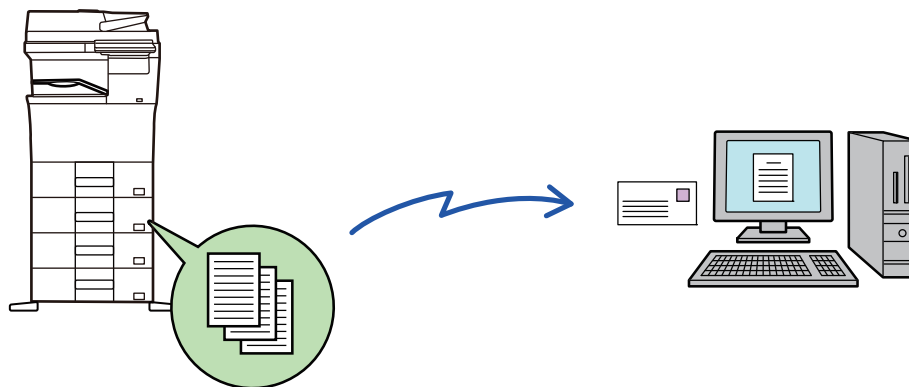

Skonfiguruj ustawienia trasowania przychodzącego w trybie ustawień (w wersji WWW). Informacje o sposobie uzyskania dostępu do trybu ustawień (w wersji WWW) można znaleźć w Instrukcja instalacji.

W poniższych objaśnieniach założono, że użytkownik uzyskał dostęp do trybu ustawień (wersja WWW) z uprawnieniami administratora.



Dla każdej tabeli przekierowań można szybko określić, czy dane mają być przekazywane.

Aby przełączyć ustawienia, w "Ustawieniach (administratora)" wybierz [Ustawienia Wysyłania Obrazów] → [Ustawienia przekazywania wewnętrznego (przekazywanie dalej/zapisywanie)] → [Ustawienia Administracyjne] → [Trasowanie Przychodzące], a następnie naciśnij przycisk [Włączyć]/[Wyłączyć] na wyświetlonej tabeli przekierowań.



- Kiedy fakсы przesyłane za pomocą tej funkcji są drukowane w miejscu docelowym przekazywania, nie można wydrukować na nich daty i czasu odbioru. (Opcja "Druk Daty i Godziny Otrzymania" jest wyłączona).
- Odebrane dane nie są przekierowane do miejsca docelowego z hiperłączem, zarejestrowanego pod określonym adresem.
- Adres serwera SMTP nie może być ustawiony jako docelowe miejsce przekazywania.

1

W "Ustawieniach (wersja WWW)" kliknij kolejno opcje [Ustawienia Systemowe] → [Ustawienia Wysyłania Obrazów] → [Ustawienia przekazywania wewnętrznego (przekazywanie dalej/zapisywanie)] → [Ustawienia Administracyjne].

2

W obszarze "Trasowanie Przychodzące" wybierz opcję [Włączyć], a następnie kliknij przycisk [Prześlij].



Użytkownikom bez praw administratora można zablokować dostęp do zapisywania, edytowania i usuwania tablic przekierowań w tym oknie oraz decydowania, która tabela ma być używana. W tym celu należy zaznaczyć pola wyboru następujących elementów .

- Wyłącz Rejestrację Tablicy Przekierowań
- Wyłącz Zmianę/Usunięcie tabeli przekazania
- Blokowanie zmian warunków przekierowania

W opcji [Ustawienia Stylu Wydruku] należy określić, czy po włączeniu trasowania przychodzącego przekazywane fakсы będą drukowane. Po zakończeniu wprowadzania ustawień nie zapomnij kliknąć przycisku [Prześlij].

- [Zawsze Drukuj]: Zawsze drukuje odebrane dane zanim zostaną przekazane.
- [Drukuj w Razie Błędu]: Drukuje odebrane dane tylko w przypadku, gdy błąd uniemożliwia przekazanie.
- [Zapisuj tylko przy błędzie]: Zapisuje odebrane dane tylko w przypadku, gdy błąd uniemożliwia przekazanie. W przypadku zapisanych danych, można potwierdzić błędny adres i ponownie wysłać dane.

3

W "Ustawieniach (wersja WWW)" kliknij opcję [Rejestracja adresu nadawcy] w menu [Ustawienia przekazywania wewnętrznego (przekazywanie dalej/zapisywanie)].

4

Wprowadź adres nadawcy lub numer faksu odpowiednio w opcji "Adres faksu intern." lub "Numer Faksu", a następnie kliknij przycisk [Dodaj do Listy].

Wprowadzony adres lub numer nadawcy zostanie dodany do listy "Adres do Wpisania".

- Wprowadź adres bezpośrednio (maksymalnie 1500 znaków) lub wybierz go z globalnej książki adresowej, klikając przycisk [Globalne wyszukiwanie adresów].
- Aby zapisać wiele adresów odbiorców lub numerów faksu, potwórz powyższe czynności.



- Jeśli chcesz, aby były przekazywane fakсы wyłącznie z określonych adresów, zaprogramuj pożądane adresy nadawców.

Zapisaane tutaj adresy nadawców można wybrać z listy podczas zapisywania tablicy przekierowań.

- Można zapisać maksymalnie 500 numerów/adresów nadawców.
- Aby usunąć wprowadzony adres, wybierz go z listy "Adres do Wpisania" i kliknij przycisk [Usuń].

5

Po zakończeniu dodawania adresów kliknij przycisk [Prześlij].

6

Kliknij opcję [Ustawienia ruchu przychodzącego] w menu "Ustawienia przekazywania wewnętrznego (przekazywanie dalej/zapisywanie)" w "Ustawieniach (wersja WWW)", a następnie kliknij przycisk [Dodaj].

7

Wprowadź nazwę tabeli ("opcja Nazwa Tabeli").



Można zapisać maksymalnie 50 tabel przekierowań.



8

Wybierz nadawcę, którego fakсы zostaną przekierowane.

- Aby przekierować wszystkie odebrane dane, wybierz opcję [Przekieruj Wszystkie Otrzymane Dane].
- Aby przekierować jedynie dane otrzymane od określonych nadawców, wybierz opcję [Przekazuj wyłącznie dane odebrane od wskazanych nadawców.]. Aby przekazać wszystkie dane oprócz danych otrzymanych od określonych nadawców, należy wybrać opcję [Przekazuj wszystkie odebrane dane oprócz tych od wskazanych nadawców.]. Wybierz odpowiednich nadawców z listy, a następnie kliknij przycisk [Dodaj].



Wybierając nadawców z listy "Ustawienie Numeru/Adresu Nadawcy" można użyć klawisza [Shift] lub [Ctrl] na klawiaturze, aby zaznaczyć wielu nadawców.

9

Wybierz warunki przekierowania.

- Aby zawsze przekierowywać odebrane dane, wybierz opcję [Zawsze Przekazuj].
- Aby określić dzień i godzinę przekierowania odebranych danych, wybierz opcję [Przekazuj odebrane dane tylko w określone dni.], a następnie zaznacz pole wyboru () przy określonym dniu tygodnia. Aby określić godzinę, zaznacz pole wyboru [Ustaw Czas Przekazywania] () i określ godzinę.



Dla jednej tabeli przekierowań można skonfigurować maksymalnie trzy ustawienia daty i godziny, a dla każdej ustawionej godziny można wybrać miejsce docelowe przekierowania. Aby uzyskać dostęp do poszczególnych ustawień i skonfigurować je, użyj przycisków opcji [Warunek Przekazywania].

10

Wybierz format pliku.

Format można ustawić osobno dla każdego adresu przekazania (dla każdego z adresów przekazania 1, 2 i 3 określonych w tablicy).



- Obrazy przekazywane w formacie TIFF mogą w środowiskach niektórych odbiorców nie być wyświetlane prawidłowo. W takim wypadku należy zmienić format pliku na PDF.
- Jeśli jako odbiorca wybrany został adres faksu internetowego, dane zostaną przekierowane w formacie TIFF, niezależnie od wybranego formatu.
- Jeśli jako odbiorca wybrany został numer faksu, format pliku zostanie zignorowany.

11

Wybierz odbiorcę z książki adresowej.

Możesz określić wiele zarejestrowanych adresów lub numerów telefonów z książki adresowej urządzenia. Jako odbiorców 1, 2 i 3 można rejestrować maksymalnie 1000 odbiorców. Podczas wybierania odbiorców z książki adresowej, można rejestrować do 400 odbiorców dla miejsc docelowych "Folder sieciowy", "FTP/Komputer", "Faks internetowy" oraz "Faks".



Adres serwera SMTP nie może być ustawiony jako docelowe miejsce przekazywania.

12

Wprowadź odbiorcę bezpośrednio i określ go.

- Określić w razie potrzeby.
- Wprowadź bezpośrednio adres e-mail, adres faksu internetowego lub numer faksu, a następnie naciśnij przycisk [Dodaj do odbiorców przekazywania].
- Po określeniu adresu e-mail lub numeru faksu można użyć globalnego wyszukiwania adresu.
- Po określeniu numeru faksu określ również linię wysłania i tryb zgodności międzynarodowej.
- Podczas bezpośredniego wprowadzania odbiorców, można rejestrować do 100 odbiorców dla miejsc docelowych "E-mail", "Folder sieciowy", "FTP/Komputer", "Faks internetowy" oraz "Faks".

13

Kliknij przycisk [Prześlij].

**14**

W "Ustawieniach (wersja WWW)" kliknij opcję [Ustawienia ruchu przychodzącego] w menu "Ustawienia przekazywania wewnętrznego (przekazywanie dalej/zapisywanie)".

15

W tabeli przekierowań wybierz opcję [Przeład do wszystkich odbiorców przekierowania.] lub opcję [Przeład na podstawie warunków przekazywania].

16

W tabeli przekierowań wybierz opcję [Zawsze Przekazuj] lub [Przekazuj odebrane dane tylko w określone dni.].

Widoczne tutaj ustawienia uprawnień do przekierowywania są połączone z warunkami przekierowywania, konfigurowanymi w czynności 9.

Aby użyć innych warunków przekazywania niż te ustawione w etapie 9, należy skonfigurować ustawienia uprawnień przekazywania.



- Aby skorzystać z funkcji trasowania przychodzącego, należy włączyć te z zapisanych tabel przekierowań, które mają być użyte.
- Aby usunąć tabelę przekierowań, kliknij pole wyboru znajdujące się obok nazwy tabeli, tak by została zaznaczona () , a następnie kliknij opcję [Usuń].

17

Kliknij przycisk [Prześlij].



ZAPISYWANIE OTRZYMANYCH FAKSÓW NA DYSKU LOKALNYM URZĄDZENIA (PRZEKIEROWANIE WEWNĘTRZNE)

Istnieje możliwość zapisania otrzymanych faksów na dysku lokalnym urządzenia. Zapisane fakсы można przeglądać na komputerze.

Fakсы internetowe zapisywane są w formatach PDF, TIFF (multi) lub TIFF (signal).

Powiadomienia dotyczące wyniku zapisywania lub folderu zapisywania możesz dostawać pocztą elektroniczną.

Odebrane fakсы są zapisywane w katalogu:

\\MFP\faxreceive

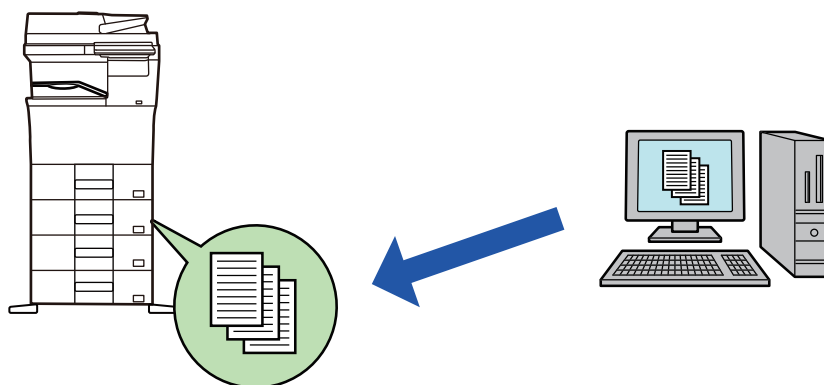

- W folderze można zapisać maksymalnie 500 plików z otrzymanymi danymi.
- Folder "faxreceive" zawiera pliki ustawień "Ustawienia przechowywania odebranych danych na dysku lokalnym".
- Ten folder jest tworzony automatycznie.
- Nazwa folderu jest przypisywana automatycznie na podstawie ustawień "Ustawienia przechowywania odebranych danych na dysku lokalnym" w obszarze ustawień zapisywania danych otrzymanych.

Zapisywanie otrzymanych faksów na dysku lokalnym

1

W "Ustawieniach (administratora)" kliknij opcje [Ustawienia Systemowe] → [Ustawienia Sieci] → [Folder publiczny / ustaw. Nas]. (Niezbędne są uprawnienia administratora.)

2

Wybierz opcję [Dozwolone] w obszarze "faxreceive:Wykorzystanie pamięci", a następnie kliknij przycisk [Prześlij].



Ustawienia zapisu otrzymanych faksów na dysku lokalnym

1

W "Ustawieniach (administratora)" kliknij opcje [Ustawienia Systemowe] → [Ustawienia Wysyłania Obrazów] → [Ustawienia przekazywania wewnętrznego (przekazywanie dalej/zapisywanie)] → [Ustawienia przekazywania wewnętrznego (zapisywanie)] → [Ustawienia przechowywania odebranych danych na dysku lokalnym]. (Niezbędne są uprawnienia administratora.)



- Można zapisać dane z otrzymanych faksów zwykłych oraz faksów internetowych. Zapisanie danych odebranych jako poufne lub faksów odebranych w pollingu nie jest możliwe.
 - Zależnie od ustawień odebrane fakсы, których nie można zapisać z powodu ograniczenia liczby plików lub innych przyczyn, są albo drukowane, albo zapisywane w skrzynce błędów przekierowania wewnętrznego.
-



RĘCZNE PRZEKAZYWANIE OTRZYMANYCH DANYCH

Po odebraniu dane można przekazywać ręcznie.

Ta funkcja jest dostępna, gdy włączono opcję [Ustawienia Systemowe] → [Ustawienia Wysyłania Obrazów] → [Ustawienia Podstawowe] → [Ustawienia Warunków] → [Ustawienie Podglądu] → [Ust. Testu Obrazu Otrzymanych Danych] * w "Ustawieniach (administrатора)".

* W ustawieniu fabrycznym jest ona domyślnie wyłączona.

Po odebraniu danych w górnej części ekranu wyświetlona zostanie ikona

1

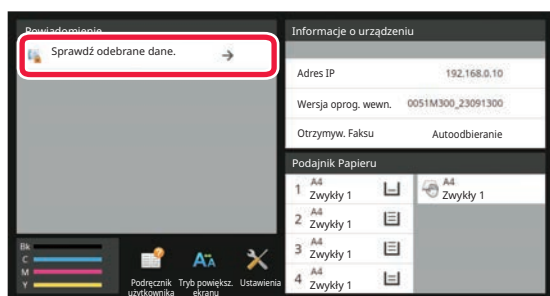

W informacjach systemowych naciśnij opcję [Sprawdź odebrane dane.].

Wyświetlone zostaną odebrane dane.



Możesz również wyświetlić listę odebranych danych, naciskając okno statusu zadania, a następnie opcję [Sprawdź odebrane dane] na panelu zadań w oknie statusu zadania.

2

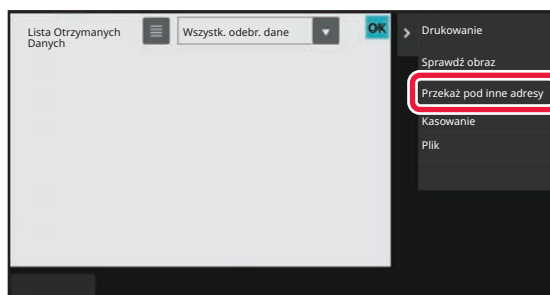

Naciśnij przycisk otrzymanych danych, które mają zostać przekazane, a następnie naciśnij opcję [Przeład pod inne adresy].

- Naciśnij ikonę , aby wyświetlić miniatury odebranych obrazów (ekran miniatur). Widok listy lub miniatur można zmienić zależnie od wybranego trybu ustawień.
- Możesz wybrać wiele zestawów odebranych danych.



W przypadku wybrania tylko jednego zestawu odebranych danych naciśnij opcję [Sprawdź obraz] na panelu zadań i sprawdź obraz na ekranie podglądu.

3

Na ekranie książki adresowej wybierz miejsce docelowe i naciśnij przycisk [Start].





ZAPISYWANIE OTRZYMANYCH DANYCH

Istnieje możliwość zapisywania otrzymanych faksów w folderze przechowywanych dokumentów.

Ta funkcja jest dostępna, gdy włączono opcję [Ustawienia Systemowe] → [Ustawienia Wysyłania Obrazów] → [Ustawienia Podstawowe] → [Ustawienia Warunków] → [Ustawienie Podglądu] → [Ust. Testu Obrazu Otrzymanych Danych] * w "Ustawieniach (administrатора)".

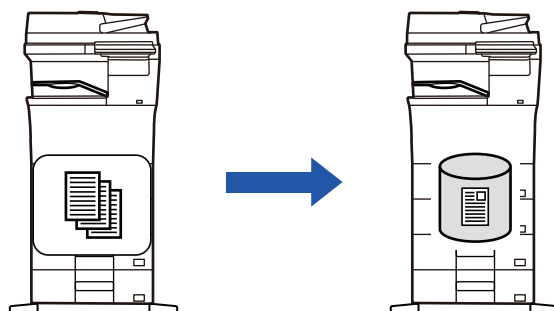
* W ustawieniu fabrycznym jest ona domyślnie wyłączona.



Po odebraniu danych w górnej części ekranu wyświetlona zostanie ikona .

1

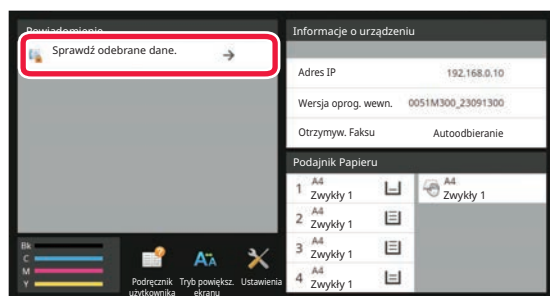

W informacjach systemowych naciśnij opcję [Sprawdź odebrane dane.].

Wyświetlone zostaną odebrane dane.



Możesz również wyświetlić listę odebranych danych, naciskając okno statusu zadania, a następnie opcję [Sprawdź odebrane dane] na panelu zadań w oknie statusu zadania.

2

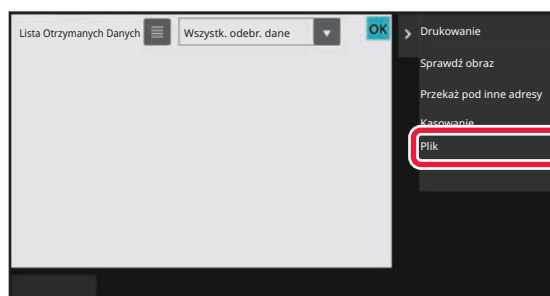

Naciśnij przycisk otrzymanych danych, które mają zostać zapisane, a następnie naciśnij przycisk [Plik] na panelu zadań.

- Naciśnij ikonę , aby wyświetlić miniatury odebranych obrazów (ekran miniatur). Widok listy lub miniatur można zmienić zależnie od wybranego trybu ustawień.
- Możesz wybrać wiele zestawów odebranych danych.



W przypadku wybrania tylko jednego zestawu odebranych danych naciśnij opcję [Sprawdź obraz] na panelu zadań i sprawdź obraz na ekranie podglądu.

3

Określ informacje o pliku i naciśnij przycisk [Zapisz].



SPRAWDZANIE STATUSU ZADAŃ TRANSMISJI/ODBIORU

ZADANIA WYSYŁANIA OBRAZÓW

Po naciśnięciu wskaźnika statusu zadania wyświetlona zostanie lista zadań. W celu sprawdzenia statusu zadania w trybie skanera wybierz zakładkę [Skanuj]. Aby sprawdzić status zadania faksu internetowego, wybierz zakładkę [Faks Int.].

Aby zatrzymać lub usunąć zadania bądź nadać priorytet przetwarzaniu, należy zapoznać się z następującymi częściami:

[ZATRZYMYWANIE/USUWANIE ZADANIA W TOKU LUB ZAREZERWOWANEGO \(strona 2-61\)](#)

[PRIORYTETOWE PRZETWARZANIE ZAREZERWOWANEGO ZADANIA \(strona 2-62\)](#)

[SPRAWDZANIE ZAREZERWOWANEGO ZADANIA LUB ZADANIA REALIZOWANEGO \(strona 2-65\)](#)

[SPRAWDZANIE ZREALIZOWANYCH ZADAŃ \(strona 2-66\)](#)

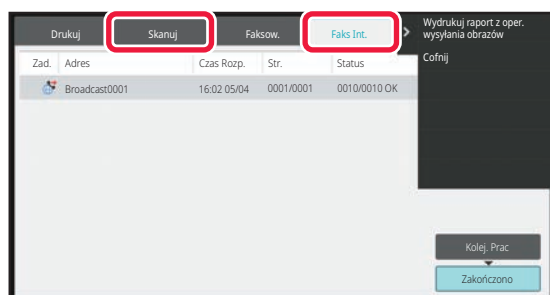

Do zadań wysyłania obrazów należy odbiór, wysyłanie sterowane zegarem oraz przekazywanie danych i zwykłe wysyłanie. Informacje na temat operacji zadań wysyłania obrazów zawiera sekcja "[ZAKOŃCZONE ZADANIA TRANSMISJI/ODBIORU \(strona 6-176\)](#)".



ZAKOŃCZONE ZADANIA TRANSMISJI/ODBIORU

Standardowe zadanie transmisji po zakończeniu przenoszone jest na listę zadań. Następnie w oknie statusu pojawia się komunikat "Wysł. OK". Jednakże zadania faksu internetowego, takie jak odbiór, wysyłanie sterowane zegarem, ponowne próby i przekazywanie są wyświetlane w oknie statusu zadania w następujący sposób:

Zadanie odbioru

Podczas odbierania faksu internetowego na liście kolejki zadań w oknie statusu wyświetlany jest komunikat "Odbieranie". Po zakończeniu odbioru zadanie jest przenoszone na listę zrealizowanych zadań i wyświetlany jest komunikat "W Pamięci". Po wydrukowaniu faksu internetowego status zmienia się na "Otrzymano".

Wysyłania sterowane zegarem

Wysyłanie sterowane zegarem jest wyświetlane na samym dole kolejki zadań do momentu nadejścia określonej godziny.

Transmisja rozpocznie się o ustawionej godzinie. Po zakończeniu transmisji zadanie jest przenoszone na listę zrealizowanych zadań i wyświetlany jest komunikat "Wysł. OK".

Zadanie wysyłania faksu internetowego z określoną funkcją raportu o doręczeniu

Zadanie wysyłania faksu internetowego z określoną funkcją raportu o doręczeniu, za wyjątkiem zadania transmisji z wykorzystaniem serwera SMTP, umieszczane jest po ukończeniu wysyłania u dołu okna kolejki prac w trybie gotowości. W polu statusu pojawi się komunikat: "Czek. Raport".

Okno zostanie zmienione na okno ukończenia po otrzymaniu raportu o doręczeniu wiadomości e-mail od odbiorcy.

Zadania odbioru z włączonymi "ustawieniami trasowania przychodzącego"

Jeśli włączone są ustawienia trasowania przychodzącego, zadania odbioru są przetwarzane w następujący sposób, zależnie od ustawień drukowania.

[PRZEKAZYWANIE ODEBRANYCH DANYCH DO ZAPROGRAMOWANYCH ODBIORCÓW \(USTAWIENIA RUCHU PRZYCHODZĄCEGO\) \(strona 6-167\)](#)

Odebrane dane nie są wydrukowane

Podczas odbierania danych na liście kolejki zadań wyświetlany jest komunikat "Odbieranie". Po zakończeniu odbierania status zmienia się na "Oczekiwanie".

Odebrany faks internetowy jest drukowany

Po zakończeniu odbioru na liście zrealizowanych zadań w polu statusu wyświetlany jest komunikat "W Pamięci". Po wydrukowaniu faksu status zmienia się na "Otrzymano". Następnie urządzenie dodaje zadanie, dla którego w polu statusu listy kolejki zadań wyświetlany jest komunikat "Oczekiwanie". Po zakończeniu przekierowania odebranego faksu w polu wyświetlany jest komunikat "Przenies. OK".



SKANOWANIE Z KOMPUTERA (Tryb skanowania do komputera)

PODSTAWOWA PROCEDURA SKANOWANIA

Sterownik skanera można zainstalować na komputerze, a następnie można użyć aplikacji zgodnej ze standardem TWAIN* w celu zeskanowania obrazu przy użyciu komputera.

Skanowanie z komputera jest najbardziej użyteczne w przypadku skanowania pojedynczego oryginału, takiego jak zdjęcie, szczególnie w sytuacji, gdy podczas skanowania wymagane jest regulowanie ustawień skanowania. Natomiast skanowanie na skanerze jest najbardziej użyteczne w przypadku ciągłego skanowania wielu oryginałów.

* Standard interfejsu przeznaczony dla skanerów i innych urządzeń wejściowych do przetwarzania obrazów. Po zainstalowaniu sterownika skanera na komputerze można użyć dowolnej aplikacji zgodnej ze standardem TWAIN w celu zeskanowania obrazu.



- Procedury instalacji sterownika skanera oraz konfigurowania ustawień zawiera Instrukcja instalacji oprogramowania.
- Ta funkcja nie może być używana, jeśli została wyłączona przy użyciu opcji "Wyłącz Funkcję Skanowania" w ustawieniach systemowych (administratora).
- Procedury wyboru sterownika skanera i uruchamiania skanowania są zależne od aplikacji zgodnej ze standardem TWAIN. Więcej informacji zawiera podręcznik obsługi aplikacji oraz pomoc.
- Gdy duży obraz jest skanowany z wysoką rozdzielczością, ilość danych będzie bardzo duża i czas skanowania będzie długi. Należy wybrać właściwe ustawienia skanowania dla oryginału (tekst, zdjęcia itp.).



Blokada skanowania PC:

Zablokuj przesyłanie przy ręcznym wprowadzaniu numeru faksu lub adresu, aby włączyć "Ustawienia Wstrzymania Wydruku Otrzymanych Danych".

W "Ustawieniach (administratora)" wybierz [Ustawienia Systemowe] → [Ustawienia Wysyłania Obrazów] → [Ustawienia Podstawowe] → [Ustawienia Włączania /Wyłączania] → [Ustawienia wyłączenia transmisji] → [Wyłączenie skanowania PC]. Aktywowana zostanie blokada skanowania PC.



[Przy urządzeniu]

1

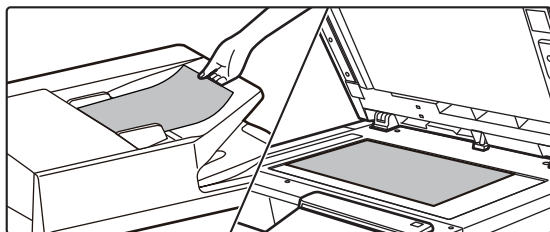

Ułóż oryginał.

Umieść oryginał stroną zadrukowaną w górę w podajniku dokumentów albo stroną zadrukowaną w dół na szybie dokumentu.

2

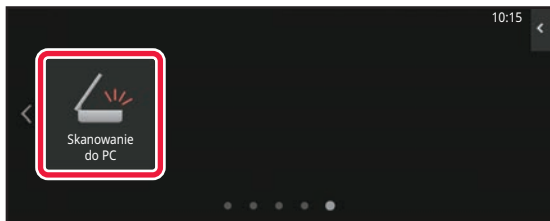

Naciśnij ikonę trybu [Skaner PC], aby włączyć tryb Skanowanie do PC.

Jeśli ikona trybu [Skaner PC] nie zostanie wyświetlona, naciśnij ikonę , aby przesunąć ekran.



Po wybraniu trybu Skanowanie do PC na urządzeniu można wybrać tylko przycisk [Zakończ] wyświetlany na panelu dotykowym; nie można używać żadnych innych przycisków.

[Na komputerze]

3

Uruchom na komputerze aplikację zgodną ze standardem TWAIN i w menu wyboru skanera wybierz opcję [SHARP MFP TWAIN K].



4

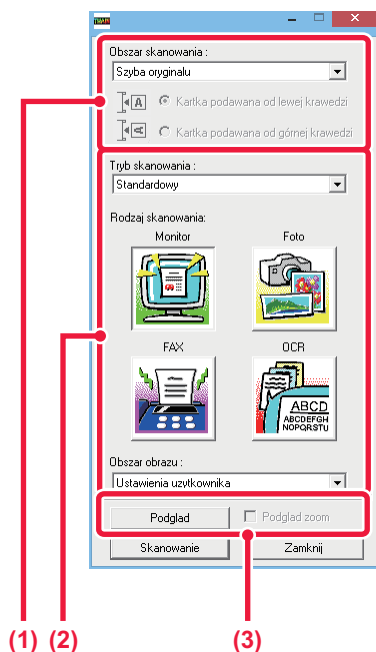

Wyświetl podgląd obrazu.

(1) Wybierz położenie, w jakim umieszczony jest oryginał.

Menu "Źródło skanowania":

- Jeśli oryginał jest jednostronny i zostanie umieszczony w podajniku dokumentów, wybierz opcję [SPF(Simpleks)].
- Jeśli oryginał jest dwustronny i zostanie umieszczony w podajniku dokumentów, wybierz opcję [SPF(Dupleks - Książka)] lub [SPF(Dupleks - Notatnik)] — w zależności od tego, czy oryginał jest w stylu książki, czy notatnika. Ponadto wybierz opcję [Lewa krawędź wprowadzana jako pierwsza] lub [Górna krawędź wprowadzana jako pierwsza] odpowiednio do orientacji oryginału.

(2) Wybierz ustawienia skanowania.

Menu "Tryb skanowania":

Przełączaj między ekranem "Standard" a ekranem "Profesjonalny". Na ekranie "Standard" wybierz opcję "Monitor", "Zdjęcie", "FAKS" lub "OCR" w zależności od rodzaju oryginału i celu skanowania.

Menu "Obszar obrazu":

Wybierz obszar skanowania. Jeśli wybrano opcję "Auto", zeskanowany zostanie format oryginału wykryty przez maszynę. Możesz również ustawić obszar skanowania w oknie podglądu, korzystając z myszy.

(3) Kliknij przycisk [Podgląd].

W sterowniku skanera zostanie wyświetlony podgląd obrazu.

Jeśli obraz na podglądzie nie jest zgodny z oczekiwaniami, powtórz czynności (2) i (3).

Jeśli pole wyboru [Pow. podglądu] zostało zaznaczone przed kliknięciem przycisku [Podgląd], wybrany obszar zostanie powiększony w oknie podglądu. Jeśli zaznaczenie jest usunięte, obraz podglądu wróci do normalnego rozmiaru. Jeżeli w menu "Źródło skanowania" wybrana jest opcja SPF, nie można używać funkcji



- Dodatkowe informacje na temat ustawień skanowania można uzyskać, klikając przycisk  na ekranie podglądu obrazu w kroku 7, aby otworzyć pomoc sterownika skanera.
- Jeśli klikniesz przycisk [Podgląd] podczas skanowania z podajnika dokumentów, tylko jedna strona oryginału zostanie zeskanowana dla obrazu podglądu. Jeśli wymagane jest dołączenie oryginału do skanu, umieść go w podajniku dokumentów.



5

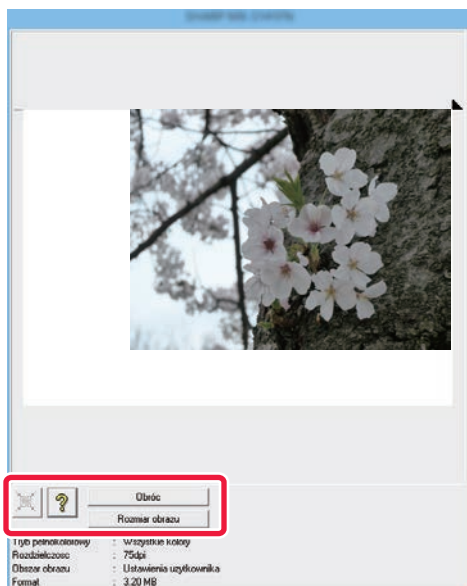

Wybór ustawień skanowania podczas wyświetlania obrazu.

Przycisk [Obróć]:

Każde kliknięcie tego przycisku powoduje obrót obrazu na podglądzie o 90 stopni. Dzięki temu możliwa jest zmiana orientacji obrazu bez podnoszenia i ponownego układania oryginału. Plik obrazu zostanie utworzony z użyciem orientacji widocznej w oknie podglądu.

Przycisk [Rozmiar obrazu]:

Ten przycisk należy kliknąć, aby określić obszar skanowania poprzez wprowadzenie wartości liczbowych. Jako jednostki wartości liczbowych można wybrać piksele, milimetry lub cale. Jeśli obszar skanowania został już określony, wprowadzone liczby zmienią ten obszar względem lewego górnego narożnika określonego obszaru.

, przycisk:

Gdy wyświetlany jest podgląd, a obszar skanowania nie jest określony, można kliknąć przycisk, aby automatycznie ustawić obszar skanowania jako cały obraz widoczny na podglądzie.



- W celu uzyskania dodatkowych informacji na temat ustawień skanowania, kliknij przycisk  , aby otworzyć pomoc sterownika skanera.
- Jeśli oryginały zostaną umieszczone w podajniku dokumentów, wyświetlany będzie podgląd tylko strony z wierzchu. Strona z wierzchu zostanie dostarczona do tacy odbiorczej oryginału. Przed skanowaniem lub ponownym wyświetleniem podglądu umieść stronę, której podgląd został wyświetlony, w podajniku dokumentów.

6

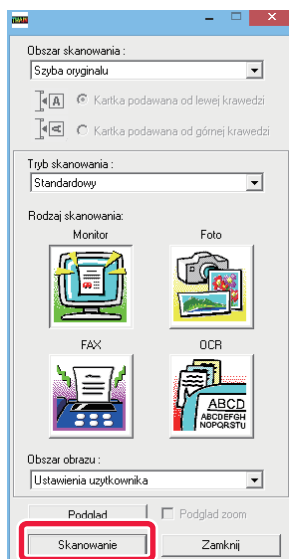

Kliknij przycisk [Skanowanie].

Skanowanie zostanie rozpoczęte. Obraz zostanie wyświetlony w używanej aplikacji.

Przypisz nazwę pliku do zeskanowanego obrazu i zapisz plik w odpowiedni sposób w używanej aplikacji.



[Przy urządzeniu]

7

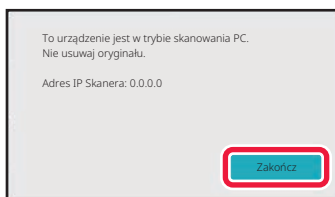

Naciśnij przycisk [Zakończ].

8

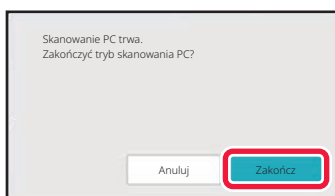

Naciśnij przycisk [Zakończ].



DOSTARCZANIE METADANYCH

PRZYGOTOWANIE DO DOSTARCZANIA METADANYCH

DOSTARCZANIE METADANYCH (WPROWADZANIE DANYCH)

Jeśli zainstalowany jest moduł integracji aplikacji, generowane są metadane (dane wskazujące atrybuty pliku obrazu oraz sposób ich przetwarzania) na podstawie wcześniej zapisanych informacji i wysyłane oddzielnie od pliku obrazu generowanego dla wysyłania zeskanowanego obrazu. Plik metadanych jest tworzony w formacie XML.

Łącząc metadane z aplikacjami takimi jak program zarządzania dokumentami, aplikacja przepływu pracy lub serwer szyfrowania, można zbudować zaawansowane środowisko rozwiązań dla dokumentów.

Korzystając z modułu integracji aplikacji można wprowadzić informacje o generowanym pliku obrazu na panelu dotykowym i przesłać je razem z obrazem jako plik XML.

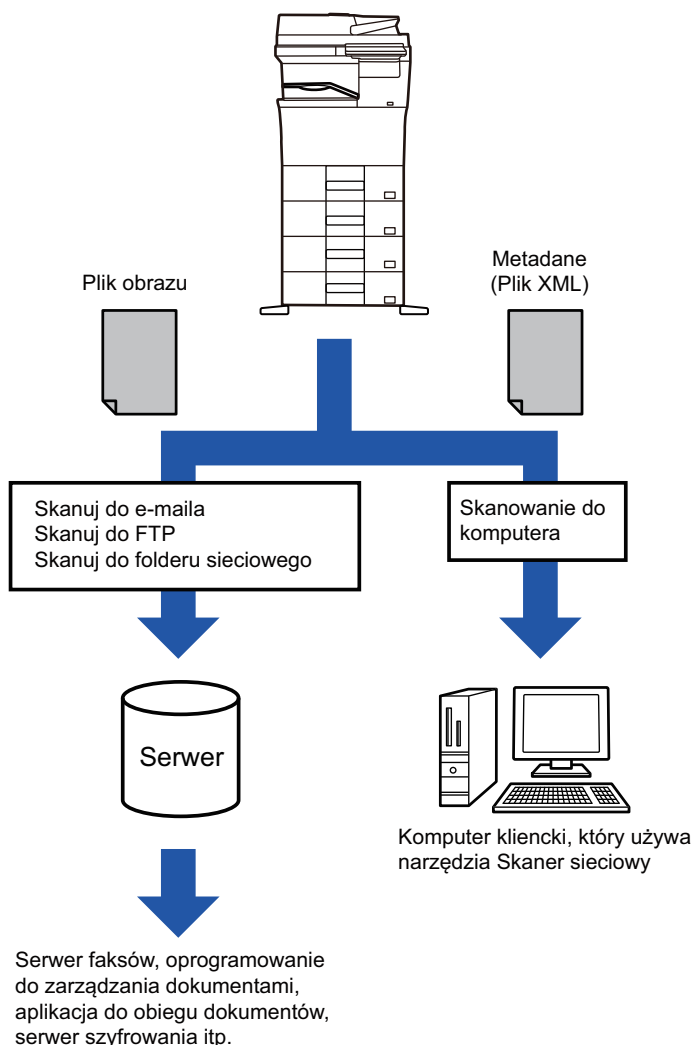

USTAWIENIA WYMAGANE W TRYBIE USTAWIEŃ (WERSJA WWW)

Aby skonfigurować ustawienia związane z metadanymi, należy wybrać kolejno opcje [Ustawienia Systemowe] → [Ustawienia Wysyłania Obrazów] → [Konfiguracja metadanych] → [Zapis Metadanych] w "Ustawieniach (administrator)". (Wymagane są uprawnienia administracyjne).

Należy włączyć dostarczanie metadanych.

Zapisywanie zbiorów metadanych

Zapisać pozycje (zbiór metadanych), które zostaną zapisane w pliku XML generowanym podczas skanowania. W zbiorze metadanych można skonfigurować do 10 pozycji metadanych. Zapisany zbiór metadanych można wybrać w momencie transmisji.

Adresy wybrane w opcji "Typ Adresu Pozwalający na Wprowadzanie Danych Meta", kiedy metadane są zapisane, można wybrać jako miejsca docelowe wysyłania w momencie wysyłania za pomocą przycisków bezpośredniego wyboru, wprowadzania ręcznego lub wyszukiwania w globalnej książce adresowej. (Adresów, dla których nie zezwolono na wprowadzanie metadanych, nie można wybrać jako miejsc docelowych dla transmisji.)



DOSTARCZANIE METADANYCH PRZY UŻYCIU FUNKCJI SKANOWANIA DO KOMPUTERA

Jeśli program Network Scanner Tool Lite jest używany w swojej fabrycznie ustawionej konfiguracji, w komputerze będzie generowany plik z nową nazwą pliku.

Kiedy program Network Scanner Tool Lite jest używany jako środek do wysyłania pliku metadanych do innej aplikacji, to ustawienie musi być wyłączone, aby umożliwić odwołania zewnętrzne między plikiem obrazu a plikiem XML za pomocą nazwy pliku wygenerowanego w komputerze.

(Ustalając nazwę pliku w opcji [Opcje ▼], należy pamiętać o skonfigurowaniu nazwy pliku w taki sposób, by nie zduplikować jego nazwy, aby nie dopuścić do nadpisania pliku istniejącego już na komputerze; należy na przykład dodać w nazwie generowanego pliku niepowtarzalne rozszerzenie (datę itp.). Jeśli pole z nazwą pliku pozostanie puste, urządzenie automatycznie wygeneruje niepowtarzalną nazwę pliku).



Zaleca się, aby do odbierania metadanych używać programu Network Scanner Tool Lite.

Korzystanie z aplikacji innych producentów

Istnieje wiele aplikacji różnych producentów. Niektóre aplikacje można uruchamiać automatycznie z programu Network Scanner Tool Lite, a inne nie.

Kiedy jest włączona funkcja automatycznego uruchamiania danej aplikacji, program Network Scanner Tool Lite uruchomi aplikację za pomocą polecenia ".exe", używając nazwy pliku obrazu jako parametru. Na przykład program Network Scanner Tool Lite ustawiony w taki sposób, aby uruchomić aplikację "APP.EXE", wykona polecenie "APP.EXE IMG.TIF". Jeżeli miał być odebrany plik metadanych, nazwy tego pliku nie można określić, wydając jednocześnie polecenie bezpośredniego uruchomienia aplikacji.

(Plik metadanych jest jednak zapisywany na komputerze w tym samym folderze, co plik IMG.TIF).



PRZESYŁANIE METADANYCH

PRZESYŁANIE METADANYCH

Wybierz zbiór metadanych, wprowadź poszczególne pozycje i przeprowadź dostarczanie metadanych.



Dostarczanie metadanych jest wykonywane przy użyciu funkcji przechowywania dokumentów. W oknie ustawień transmisji w trybie przechowywania dokumentów widoczna jest karta [Wprow. Danych], umożliwiająca dostarczanie metadanych. Oprócz tego można przeprowadzić dostarczanie metadanych przy użyciu funkcji przechowywania danych w ramach opcji [Zapis Metadanych] w "Ustawieniach (wersja WWW)".



- **W trybie wprowadzania danych skonfiguruj ustawienia metadanych w celu przeprowadzenia dostarczenia metadanych.**

Aby przeprowadzić transmisję bez wysyłania metadanych, należy przełączyć okno z trybu wprowadzania danych do innego trybu i wtedy przeprowadzić transmisję.

- Po skonfigurowaniu ustawień metadanych lub wybraniu adresu w trybie wprowadzania danych nie będzie możliwe przełączenie do innego trybu.
- Przed skonfigurowaniem ustawień metadanych należy określić adresy dla wszystkich dostępnych trybów. Po zakończeniu ustawień metadanych należy wybrać tylko adresy w trybach dozwolonych dla zaznaczonych metadanych.

1

Naciśnij ikonę [Wprow. Danych] na ekranie [Ekran główny (Home)], a następnie naciśnij opcję [Metadanych].



Jeśli jako domyślny zbiór wybrano konkretny zbiór metadanych, przejdź do kroku 3.



Jeśli nie został zapisany żaden zbiór metadanych, funkcja Wprowadzania metadanych jest niedostępna. Należy zapisać zbiór metadanych w trybie ustawień (w wersji WWW), a następnie wykonać procedurę transmisji.

2

Naciśnij przycisk odpowiadający żądanemu zbiorowi metadanych.

3

Pojawią się przyciski pozycji zapisanych w zbiorze metadanych. Naciśnij przycisk pozycji, która ma zostać wprowadzona.

4

Naciśnij przycisk wartości, która ma zostać wprowadzona, a następnie przycisk [OK].

Aby wprowadzić bezpośrednio wartość metadanych, naciśnij przycisk [Bezpośr. Wpr.]. Na wyświetlonej klawiaturze programowej naciśnij przycisk [OK]. Powrócisz do okna przedstawionego w kroku 3.

Po wprowadzeniu ustawień naciśnij **OK**.



Anulowanie wyboru wartości metadanych:

Naciśnij przycisk [Wyczyść].



5

Skonfiguruj ustawienia obrazu lub inne ustawienia, a następnie wykonaj procedurę wysyłania skanu.

- Skonfiguruj ustawienia szczegółów zadania, a następnie rozpocznij transmisję przy użyciu tych samych operacji, co w innych trybach.
- Podczas bezpośredniego wprowadzania adresu naciśnij [Wskaż, żeby wprowadzić adres], aby wyświetlić okno wyboru typu adresu.

Jeśli wybrany jest adres, taki jak E-mail, Faks internetowy, Faks, Folder sieciowy lub Serwer SMTP, zostanie wyświetlone okno wprowadzania typu adresu.



POLA METADANYCH

W przesyłanym pliku XML zawarte są następujące trzy typy metadanych.

- Dane automatycznie wygenerowane przez urządzenie

Dane te są zawsze zawarte w pliku XML i są automatycznie zapisywane w komputerze.

- Pola wcześniej zdefiniowane

Pola te są automatycznie rozpoznawane przez urządzenie i przypisywane do odpowiednich znaczników XML. Pola te można wybierać i mogą zostać ujęte w pliku XML tylko po uprzednim włączeniu tej opcji w trybie ustawień (w wersji WWW).

- Pola definiowane przez użytkownika

Do pliku XML są dodawane pola niestandardowe. Pola te można wybierać. Są one definiowane w trybie ustawień (w wersji WWW).

Jeśli zdefiniowane pole metadanych będzie jednym z poniższych pól, pojawi się komunikat informujący użytkownika, że danego pola nie można wypełnić. Należy wprowadzić odpowiednie informacje w powiązanych pozycjach ustawień wysyłania.

Nazwa wprowadzona w polach metadanych	Opis	Miejsce wprowadzenia
fromName (odNazwa)	Nazwa użytkownika, który wysłał zadanie. Jeśli nazwa nie zostanie wprowadzona jako metadane, jako metadane zostanie użyta nazwa nadawcy określona zgodnie ze zwykłymi zasadami dla określania nazwy nadawcy.	[Odpowiedz-Do] (Nazwa nadawcy dla wybranego nadawcy)
replyTo (odpowiedzDo)	Adres E-mail, na który zostanie wysłany wynik transmisji.	[Odpowiedz-Do] (Adres E-mail wybranego nadawcy)
documentSubject (dokumentTemat)	Nazwa zadania pojawiająca się w wierszu "Temat" wiadomości E-mail lub nazwa zadania na stronie przewodniej faksu. Kiedy użytkownik wprowadzi [Temat] w oknie ustawień wysyłania na panelu dotykowym, wprowadzona wartość zostanie użyta jako metadane.	[Temat] (Puste pole, dopóki nie zostanie ustawiona wartość w oknie ustawień wysyłania).
fileName (plikNazwa)	Wprowadź nazwę pliku dla wysyłanego obrazu.	[Nazwa Pliku] (Tylko gdy w trybie ustawień, w wersji WWW, w oknie wprowadzania metadanych jest zaznaczone <input checked="" type="checkbox"/> pole wyboru [Pozwól na Personalizowanie Nazw Plików]). (Puste pole, dopóki nie zostanie ustawiona wartość w oknie ustawień wysyłania).



PRZECHOWYWANIE DOKUMENTÓW

PRZECHOWYWANIE DOKUMENTÓW

PRZECHOWYWANIE DOKUMENTÓW	7-2
ZASTOSOWANIE PRZECHOWYWANIA DOKUMENTÓW. . .	7-3
SPOSOBY PRZECHOWYWANIA DOKUMENTÓW	7-3
PRZED UŻYCIEM FUNKCJI SKANOWANIA NA DYSK LOKALNY W TRYBIE PRZECHOWYWANIA DOKUMENTÓW.	7-4
WAŻNE WSKAZÓWKI DOTYCZĄCE FUNKCJI PRZECHOWYWANIA DOKUMENTÓW.	7-8
KORZYSTANIE Z FUNKCJI PRZECHOWYWANIA DOKUMENTÓW W POSZCZEGÓLNYCH TRYBACH PRACY.	7-8
OKNO PODSTAWOWE TRYBU PRZECHOWYWANIA DOKUMENTÓW	7-9

ZAPISYWANIE PLIKÓW PRZY UŻYCIU FUNKCJI PRZECHOWYWANIE DOKUMENTÓW

JEDNOCZESNE KORZYSTANIE Z TRYBU PRZECHOWYWANIA DOKUMENTÓW I INNEGO TRYBU. . .	7-10
PRZECHOWYWANIE TYMCZASOWE	7-10
FILE	7-11
ZAPISYWANIE WYŁĄCZNIE DANYCH DOKUMENTU (SKANOWANIE NA DYSK LOKALNY)	7-16
ZAPISYWANIE NA DYSKU LOKALNYM.	7-16
ZAPIS W PAMIĘCI ZEWNĘTRZNEJ	7-18

KORZYSTANIE Z ZAPISANYCH PLIKÓW

PROCEDURA WYBORU ZAPISANEGO PLIKU	7-21
TRYB WYŚWIETLANIA LISTY	7-22
TRYB WYŚWIETLANIA MINIATUR.	7-23
EKRAN WYBORU PLIKU	7-22
WYBÓR PLIKU DO PRZYWOŁANIA	7-24
DRUKOWANIE PLIKÓW	7-25
SZYBKIE DRUKOWANIE.	7-25
ZMIANA USTAWIEŃ PRZED DRUKOWANIEM	7-25
DRUKOWANIE WIELU PLIKÓW	7-26
DRUKOWANIE WIELU PLIKÓW	7-26
DRUK GRUPOWY	7-27
WYSYŁANIE PLIKÓW	7-29
PRZENOSZENIE PLIKÓW	7-30
USUŃ PLIK	7-31
AUTOMATYCZNE USUWANIE PLIKÓW	7-32
SPRAWDZANIE OBRAZU PLIKU	7-33
OBRAZ PLIKU	7-33
ŁĄCZENIE PLIKÓW	7-34
PRZYWOŁYWANIE I UŻYWANIE PLIKÓW NA EKRANIE STATUSU ZADAŃ	7-35
WYSZUKIWANIE I WYWOŁYWANIE PLIKÓW	7-36
DRUKOWANIE ZEWNĘTRZNEGO PLIKU DANYCH . . .	7-38

KORZYSTANIE ZE STRONY INTERNETOWEJ	7-38
Operacje na dokumencie	7-38



PRZECHOWYWANIE DOKUMENTÓW

PRZECHOWYWANIE DOKUMENTÓW

Ta funkcja pozwala zapisać dane skanowanego oryginału, przesyłanego faksu lub wydruku jako dane na dysku lokalnym urządzenia lub w pamięci zewnętrznej.

Zapisane pliki można w zależności od potrzeby wydrukować lub wysłać. Możliwe jest też edytowanie zapisanych plików, na przykład łączenie.



Plik PDF utworzony w celu przeglądania na komputerze można wyświetlić lub wydrukować, korzystając z komputera.

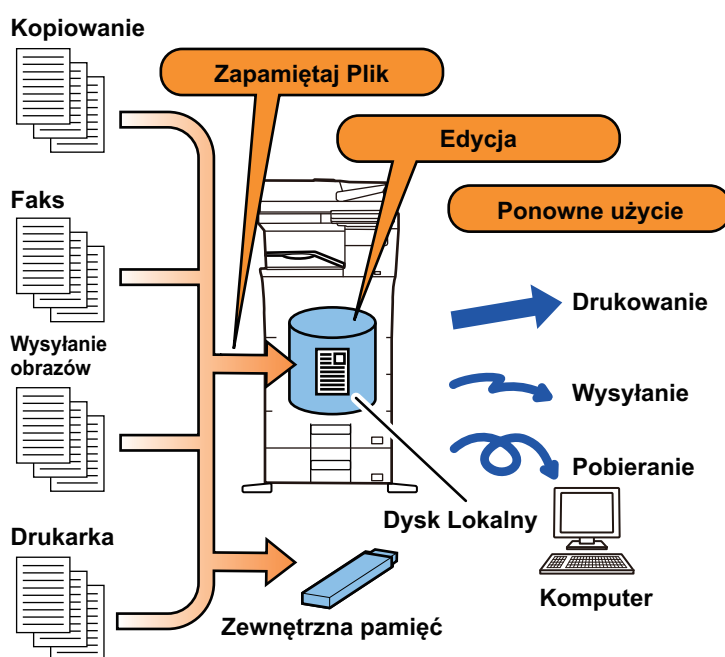



ZASTOSOWANIE PRZECHOWYWANIA DOKUMENTÓW

Funkcja przechowywania dokumentów pozwala wydrukować dodatkowe zestawy materiałów konferencyjnych z zachowaniem wprowadzonych ustawień lub, w razie potrzeby, główną księgę rachunkową.

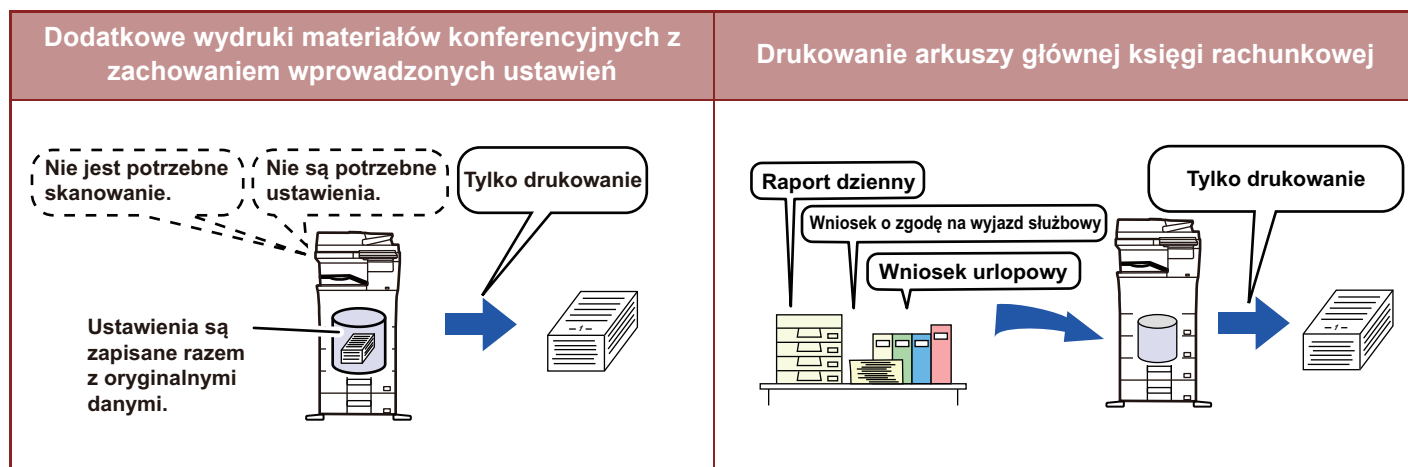

SPOSOBY PRZECHOWYWANIA DOKUMENTÓW

Istnieją następujące sposoby zapisywania dokumentów w postaci plików: [Plik tymczasowy] i [Plik] w trybie kopiowania lub wysyłania obrazów oraz [Skanuj na dysk lokalny] i [Skanowanie do zewnętrznej pamięci] w trybie przechowywania dokumentów.

Plik tymczasowy	Funkcja ta zapisuje dane dokumentu na dysk lokalny, gdy wykonywane jest zadanie kopiowania, wysyłania obrazów lub inne. Użyj tej funkcji, kiedy chcesz szybko i w łatwy sposób zapisać dane dokumentu bez podawania nazwy pliku i innych informacji. Zapisany plik może być używany przez innych użytkowników. Nie korzystaj z tej opcji, jeśli chcesz zapisać pliki niedostępne dla innych.
Plik	Funkcja ta zapisuje dane dokumentu na dysk lokalny, gdy wykonywane jest zadanie kopiowania, wysyłania obrazów lub inne. W przeciwieństwie do funkcji Przechowywanie Tymczasowe, podczas zapisywania do pliku można dołączyć różnego rodzaju informacje, aby umożliwić wydajne zarządzanie tym plikiem. Można również ustawić hasło.
Skanuj na dysk lokalny	Ta funkcja służy do skanowania oryginału i zapisania go na dysku lokalnym. Tak jak w funkcji [Plik], podczas zapisywania można do pliku dołączyć różnego rodzaju informacje.
Skanowanie do zewnętrznej pamięci	Ta funkcja służy do skanowania oryginału i zapisania go w pamięci zewnętrznej, na przykład na urządzeniu USB. Tak jak w funkcji [Plik], podczas zapisywania można do pliku dołączyć różnego rodzaju informacje.



PRZED UŻYCIEM FUNKCJI SKANOWANIA NA DYSK LOKALNY W TRYBIE PRZECHOWYWANIA DOKUMENTÓW

Rodzaje folderów

Do zapisywania danych na dysku lokalnym w trybie przechowywania dokumentów wykorzystywane są trzy foldery.

Foldery na dysku lokalnym

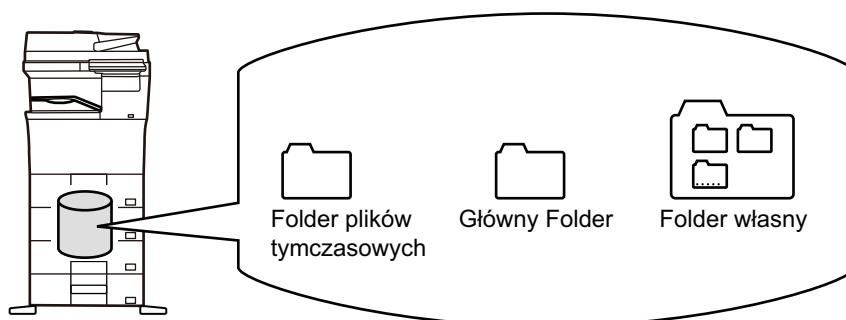

Folder plików tymczasowych

W tym folderze zapisywane są dokumenty zeskanowane przy pomocy przycisku [Plik tymczasowy] na panelu zadań. Każdemu zadaniu automatycznie przyporządkowywana jest nazwa użytkownika i nazwa pliku.

Główny Folder

W tym folderze zapisywane są skanowane dokumenty.

Podczas zapisywania zadania w Głównym Folderze można wybrać zapisaną wcześniej nazwę użytkownika i przyporządkować nazwę pliku.

Podczas zapisywania pliku można również ustawić hasło (4 do 32 znaków) (funkcja "Poufne").

Folder własny

W tym folderze są zapisywane foldery o dowolnych nazwach.

W utworzonym folderze zapisywane są skanowane dokumenty.

Podobnie jak Główny Folder, folder własny umożliwia wybór zapisanej wcześniej nazwy użytkownika i przyporządkowanie nazwy pliku.

Hasła (kod PIN: 4 do 8 znaków) można skonfigurować dla folderów i plików własnych.



Na dysku lokalnym można utworzyć maksymalnie 1000 folderów własnych.



Elementy, które warto zapisać

Podczas zapisywania zadania za pomocą funkcji [Plik] w trybie kopiowania, wysyłania obrazów lub za pomocą funkcji [Skanuj na dysk lokalny] w trybie przechowywania dokumentów, warto zapisać następujące elementy. Ustawienia te nie są wymagane, podczas zapisywania zadania przy użyciu funkcji [Plik tymczasowy].

Nazwa użytkownika	Będzie niezbędna, jeśli przypiszesz do zapisanych plików nazwę użytkownika. Nazwa użytkownika jest także używana podczas wyszukiwania pliku.
Folder własny	Na początku jako miejsce zapisywania plików przy użyciu funkcji [Plik] i [Zapamiętaj Plik] dostępny jest Główny Folder. Zapisz Folder własny i ustaw go jako miejsce zapisywania plików. W razie potrzeby ustaw hasło do folderu użytkownika. Wprowadź kod PIN, aby korzystać w folderu. Jeśli folder jest chroniony hasłem, obok niego pojawi się ikona "🔒" wskazująca, że folder jest zabezpieczony.
Mój Folder	Jako "Mój Folder" można wybrać folder własny utworzony wcześniej lub utworzyć nowy folder jako "Mój Folder". Jeśli "Mój Folder" został skonfigurowany i włączona jest autoryzacja użytkownika, "Mój Folder" będzie zawsze wybierany jako miejsce docelowe dla funkcji [Plik] i [Zapamiętaj Plik].



- **Aby ustawić Folder własny do przechowywania dokumentów:**

Na stronie internetowej wybierz kolejno opcje "Ustawienia (administratora)" → [Operacje na Dokumentach] → [Przechowywanie Dokumentu] → [Folder Własny].

Na urządzeniu wybierz kolejno opcje "Ustawienia (administratora)" → [Ustawienia Systemowe] → [Ustawienia Przechowywania Dokumentu] → [Sterowanie Przechowywaniem Dokumentów] → [Folder Własny].

- **Aby zapisać nazwę użytkownika i wybrać folder używany jako "Mój Folder":**



W "Ustawieniach (administratora)" wybierz [Kontrola Użytkownika] → [Ustawienia użytkownika] → [Lista Użytkownika].

Przybliżona liczba stron i plików, które można zapisać

Łączna liczba stron i liczba plików, które można przechowywać w folderach własnych i w Folderze Głównym.

Przykładowe typy oryginałów	Liczba stron* ¹	Liczba plików
Oryginał pełnokolorowy (przykład tekstu ze zdjęciem) Format: A4 	Maks. 5700* ² Maksymalnie 900	Maks. 3000* ² Maksymalnie 500
Oryginał czarno-biały (Tekst) Format: A4 	Maks. 13000* ² Maksymalnie 2100	

**Liczba stron i liczba plików, które można przechowywać w folderze Przech. Tymcz.**

Przykładowe typy oryginałów	Liczba stron* ¹	Liczba plików
Oryginał pełnokolorowy (przykład tekstu ze zdjęciem) Format: A4 	Maks. 700* ² Maksymalnie 300	Maks. 1000* ² Maksymalnie 500
Oryginał czarno-biały (Tekst) Format: A4 	Maks. 2000* ² Maksymalnie 700	

*1 Podane liczby wskazują liczbę stron, które można zapisać, gdy wszystkie strony są w pełnym kolorze i gdy wszystkie strony są czarno-białe.

*2 Jeśli zainstalowano dysk SSD o dużej pojemności.

Kopiowanie w trybie sortowania wykorzystuje ten sam obszar pamięci, co folder główny i folder własny. Dlatego, jeśli w folderze głównym i własnym zostanie zapisanych za dużo danych, wykonanie dużego zadania kopiowania z wykorzystaniem trybu sortowania może się nie udać. Usuń zbędne pliki z folderu głównego i własnego.

Powyższe typy oryginałów zostały przedstawione wyłącznie dla łatwiejszego zrozumienia objaśnienia. Rzeczywista liczba stron i plików, które można zapisać, zależy od zawartości obrazów oryginałów i ustawień podczas zapisywania plików.



Informacje dodawane do plików

Podczas zapisywania pliku przy użyciu funkcji "Plik" dodaj następujące informacje, aby odróżnić go od innych plików:

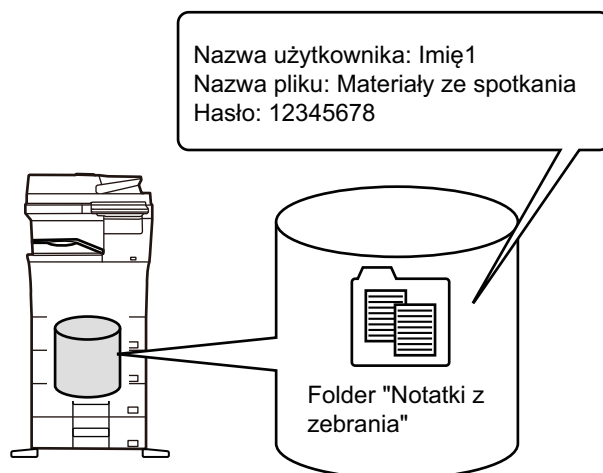

Nazwa użytkownika	Podanie nazwy użytkownika jest konieczne, aby wprowadzić informacje o właścicielu pliku lub inne. Nazwę użytkownika należy wcześniej zarejestrować.	
Nazwa pliku	Wprowadzanie nazwy pliku.	
Zachowano w	Określanie folderu zapisu plików.	
Własność	Udostępnianie	Każdy użytkownik może wyświetlić i edytować pliki oznaczone "Udostępnianie".
	Ochrona	Po włączeniu funkcji "Ochrona" pliki nie mogą być edytowane, przenoszone i usuwane. Podanie hasła nie jest wymagane.
	Poufne	Pliki można zabezpieczyć hasłem (od 4 do 32 znaków).



- Powyższych informacji nie można podać, jeśli plik jest zapisywany w Folderze Tymczasowym.
- W przypadku wybrania opcji [Utwórz plik do pobrania] w ramach funkcji Skanuj na dysk lokalny i zapisania pliku jako poufnego nie będzie można zmienić właściwości.



Aby zapisać nazwę użytkownika:

W "Ustawieniach (administrатора)" wybierz [Kontrola Użytkownika] → [Ustawienia użytkownika] → [Lista Użytkownika].



WAŻNE WSKAZÓWKI DOTYCZĄCE FUNKCJI PRZECHOWYWANIA DOKUMENTÓW

- Plikom zapisanym za pomocą funkcji [Plik tymczasowy] jest przypisywana właściwość "Udostępnianie", co oznacza, że każdy użytkownik ma możliwość ich drukowania i wysyłania. W związku z tym nie należy przechowywać wrażliwych danych lub dokumentów, które mają być niedostępne dla innych za pomocą funkcji [Plik tymczasowy].
- Zapisując plik przy użyciu funkcji [Plik], można nadać mu właściwość "Poufne". Dla pliku o właściwości "Poufne" ustal hasło, aby uniemożliwić osobom trzecim korzystanie z tego pliku. Chroń hasło, aby nie zostało wykorzystane przez nieupoważnione osoby.
- Właściwość plików zapisanych jako "Poufne" można zmienić na "Udostępnianie" za pomocą funkcji "Zmiana Właściw.". Nie zapisuj plików z danymi wrażliwymi ani dokumentów, których inni nie mają używać.
- Oprócz przypadków wyraźnie określanych przez prawo, firma SHARP nie ponosi żadnej odpowiedzialności za jakiegokolwiek straty spowodowane przez ujawnienie poufnych informacji w wyniku działań osób trzecich korzystających z funkcji "Przech. Tymcz." lub funkcji "Plik" oraz w wyniku nieprawidłowej obsługi tych funkcji przez użytkownika urzędu.

KORZYSTANIE Z FUNKCJI PRZECHOWYWANIA DOKUMENTÓW W POSZCZEGÓLNYCH TRYBACH PRACY

Aby używać funkcji Przechowywanie dokumentów, wybierz panel sterowania dla poszczególnych trybów.

Aby jednocześnie zapisywać dane podczas kopiowania lub wysyłania faksu, naciśnij [Plik] lub [Przech. Tymcz.] na panelu sterowania w poszczególnych trybach.

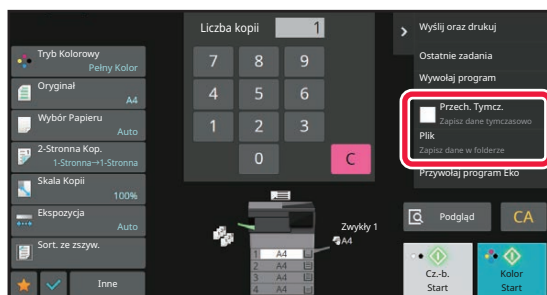

Aby od początku korzystać z funkcji Przechowywania dokumentów, wybierz panel sterowania w trybie Przechowywania dokumentów. Naciśnij dowolny z przycisków, aby zeskanować i zapisać oryginał.

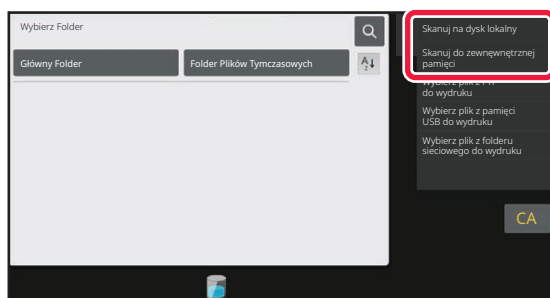

• [Plik] i [Przech. Tymcz.]

Te przyciski mogą nie pojawiać się na każdym panelu sterowania; zależy to od trybu lub ustawień. W takim przypadku naciśnij [Inne] w oknie podstawowym poszczególnych trybów, a następnie naciśnij [Plik tymczasowy] lub [Plik].

• Korzystanie z funkcji przechowywania dokumentów w trybie drukowania

Aby skorzystać z funkcji przechowywania dokumentów w trybie drukowania, wybierz opcję przechowywania dokumentów w sterowniku drukarki. Szczegółowe informacje o przechowywaniu dokumentów zawiera sekcja "[ZAPISYWANIE I KORZYSTANIE Z PLIKÓW DRUKU \(PRZECHOWYWANIE DOKUMENTU\)](#) (strona 4-79)" w publikacji "DRUKARK".

• Korzystanie z funkcji przechowywania dokumentów w trybie PC-Faks/PC-I-Faks

Aby skorzystać z funkcji PC-Faks lub PC-I-Faks, wybierz ustawienia przechowywania dokumentów w sterowniku PC-Faks. Więcej informacji na ten temat można znaleźć w pliku pomocy sterownika PC-Faks.



OKNO PODSTAWOWE TRYBU PRZECHOWYWANIA DOKUMENTÓW

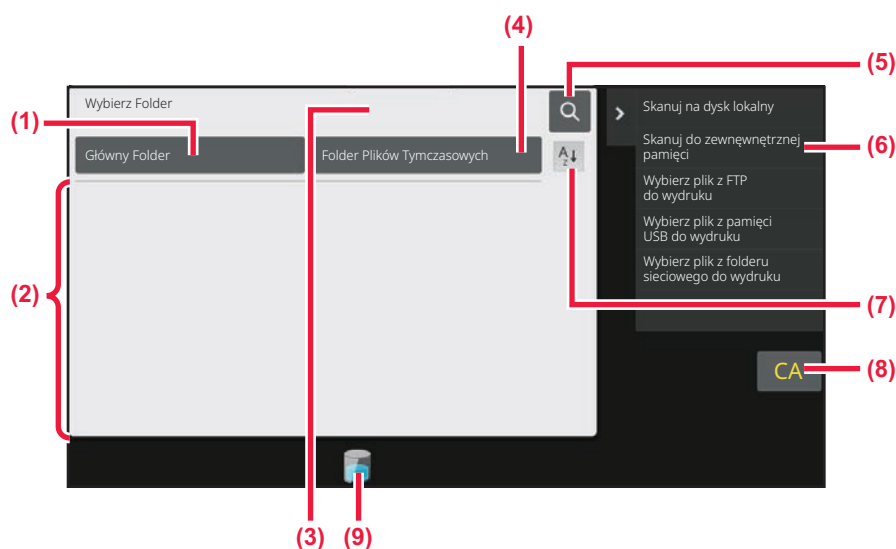

- (1) Zapisywanie oryginałów, które mają być dostępne dla wielu użytkowników.
- (2) Folder dla zarejestrowanego użytkownika.
- (3) Przycisk wyświetlany podczas autoryzacji użytkownika. Naciśnij ten przycisk, aby otworzyć ekran zalogowanego użytkownika.
- (4) Tymczasowe zapisanie pliku.
- (5) Poszukiwanie pliku w folderze.
- (6) Wyświetlanie funkcji dostępnych w trybie przechowywania dokumentów.
- (7) Przełącz kolejność sortowania folderów własnych między rosnącą a malejącą.
- (8) Resetowanie wszystkich ustawień.
- (9) Wyświetla status wbudowanej pamięci lokalnej urządzenia. Stuknij przycisk, aby wyświetlić szczegóły.



ZAPISYWANIE PLIKÓW PRZY UŻYCIU FUNKCJI PRZECHOWYWANIE DOKUMENTÓW

JEDNOCZESNE KORZYSTANIE Z TRYBU PRZECHOWYWANIA DOKUMENTÓW I INNEGO TRYBU

PRZECHOWYWANIE TYMCZASOWE

Funkcja pozwala na zapisanie oryginału jako obrazu pliku w folderze plików tymczasowych w trybie kopiowania lub wysyłania obrazów.

Obraz zapisany w trybie pliku tymczasowego można później przywołać i skopiować lub przekazać w trybie wysyłania obrazu bez konieczności wyszukiwania oryginału.

Jako przykład opisana została procedura zapisu przy użyciu funkcji "Plik tymczasowy" w trybie kopiowania.



- Pliku tymczasowego można używać w trybie normalnym.
- Jeśli plik jest zapisywany jako plik tymczasowy, przydzielana jest mu automatycznie następująca nazwa użytkownika i nazwa pliku.
Nazwa użytkownika: Użytk. niezany
Nazwa pliku: Tryb_Miesiąc-Dzień-Rok_Godzina-Minuta-Sekunda
(Przykład: Copy_10102022_112030)
Miejsce zapisu: Folder plików tymczasowych
Jeśli włączona jest funkcja autoryzacji użytkowników, wybrana zostanie automatycznie nazwa użytkownika podana podczas logowania.
Zmienić można jedynie nazwę i lokalizację pliku przechowywanego w folderze plików tymczasowych.
- Można zmienić nazwę wysłanego pliku przy skanerze lub ponownie wysłać plik z poziomu ustawień systemowych.



Aby usunąć wszystkie pliki zapisane w folderze plików tymczasowych z wyjątkiem plików zabezpieczonych:

W "Ustawieniach (administratora)" wybierz [Ustawienia Systemowe] → [Ustawienia Przechowywania Dokumentu] → [Ustawienia Warunków] → [Usuń Wszystkie Tymczasowe Pliki]. Odpowiednio skonfiguruj ustawienia, jeśli wszystkie pliki mają być usuwane podczas włączania urządzenia.

1

Ułóż oryginał.

Ułóż oryginał na tacy automatycznego podajnika dokumentów lub na szybie dokumentów.

[WYBÓR SPOSOBU UKŁADANIA ORYGINAŁU W ZALEŻNOŚCI OD TYPU I STANU ORYGINAŁU \(strona 1-25\)](#)



2

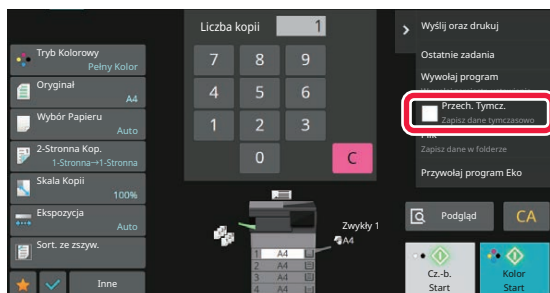

Przejdź do trybu normalnego i naciśnij przycisk [Przech. Tymcz.] na panelu zadań, aby go wybrać .



Kiedy pojawi się informacja odnosząca się do zapisywania poufnych informacji, naciśnij przycisk [OK].

3

Rozpocznij kopiowanie lub wysyłanie obrazu.

Przy używaniu tej funkcji dane oryginału zapisywane są w folderze plików tymczasowych.



Aby nie dopuścić do przypadkowego zapisania dokumentu, po naciśnięciu przycisku [Start] ([Kolor Start] lub [Cz.-b. Start] w trybie kopiowania) przez 6 sekund (ustawienie domyślne) wyświetlany będzie komunikat "Skanowane dane zostają zachowane w folderze plików tymczasowych".

Aby zmienić czas wyświetlania komunikatu, w "Ustawienia (administratora)" wybierz opcję → [Ustawienia Systemowe] → [Ustawienia Podstawowe] → [Ustawienia Operacji] → [Ustawienia Warunków] → [Ustawienia Czasu Wyświetlania Komunikatów].



Aby anulować Przech. Tymcz.:

Naciśnij przycisk [Przech. Tymcz.], aby włączyć funkcję .

FILE

Naciśnięcie przycisku [Plik] w funkcji przechowywania dokumentów podczas drukowania lub wysyłania oryginału w jakimkolwiek trybie pozwala na zapisanie oryginału w postaci pliku w głównym folderze lub folderze własnym; plik zostanie zapisany w trakcie drukowania lub wysyłania. Plik można później przywołać i ponownie wydrukować lub wysłać bez konieczności wyszukiwania oryginału.

Jako przykład opisana została procedura zapisu przy użyciu funkcji "Plik" w trybie kopiowania.



- Pliku można używać w trybie normalnym.
- Jeśli plik jest zapisywany za pomocą funkcji Plik bez dodawania informacji, automatycznie przydzielana jest mu następująca nazwa użytkownika i nazwa pliku:
Nazwa użytkownika: Użytk. nieznanym
Nazwa pliku: Tryb_Miesiąc-Dzień-Rok_Godzina-Minuta-Sekunda
(Przykład: Copy_10102022_112030)
Miejsce zapisu: Główny Folder
- Można zmienić nazwę wysłanego pliku przy skanerze lub ponownie wysłać plik z poziomu ustawień systemowych.

1

Ułóż oryginał.

Ułóż oryginał na tacy automatycznego podajnika dokumentów lub na szybie dokumentów.

[WYBÓR SPOSOBU UKŁADANIA ORYGINAŁU W ZALEŻNOŚCI OD TYPU I STANU ORYGINAŁU \(strona 1-25\)](#)



Niektórych ustawień należy dokonać przed wykonaniem operacji podglądu.

2

Przejdź do trybu normalnego i naciśnij przycisk [Plik] na panelu zadań, aby określić informacje o pliku.

Informacje o wyborze nazwy użytkownika, nazwy pliku, folderu i ustawień właściwości znaleźć można w rozdziale "[Informacje o pliku \(strona 7-12\)](#)".

Aby dokonać zapisu na dysku lokalnym:

[Zmiana właściwości \(strona 7-13\)](#)

[Podawanie nazwy użytkownika \(strona 7-14\)](#)

[Nadawanie nazwy pliku \(strona 7-14\)](#)

[Wybór folderu \(strona 7-15\)](#)

[Tworzenie pliku PDF do przeglądania w komputerze \(strona 7-15\)](#)

Aby zapisać plik w pamięci zewnętrznej:

[Nadawanie nazwy pliku \(strona 7-14\)](#)

[Wybór folderu \(strona 7-15\)](#)

[Tworzenie pliku PDF do przeglądania w komputerze \(strona 7-15\)](#)

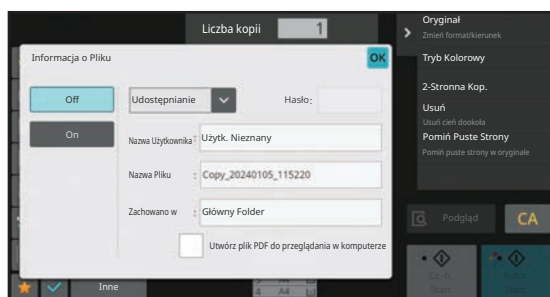

Po skonfigurowaniu powyższych ustawień pojawi się ponownie ekran pokazany obok. Przejdź do następnego kroku.

Jeśli nie chcesz podawać nazwy użytkownika lub innych informacji, przejdź do następnego kroku.

3

Naciśnij **OK**.

Nastąpi powrót do podstawowego ekranu trybu kopiowania.

4

Wybierz ustawienia trybu kopiowania, a następnie naciśnij przycisk [Kolor Start] lub [Cz.-b. Start].

- Wraz z rozpoczęciem kopiowania, oryginał zostanie zapisany jako plik. Wybrane ustawienia kopiowania również zostaną zapisane.
- Procedurę umieszczania oryginału opisano w sekcji "[WYBÓR SPOSOBU UKŁADANIA ORYGINAŁU W ZALEŻNOŚCI OD TYPU I STANU ORYGINAŁU \(strona 1-25\)](#)".

Informacje o pliku

Procedura konfigurowania ustawień szczegółowych opisana została poniżej.

Nadanie właściwości (atrybutu), nazwy użytkownika, nazwy pliku i wybór folderu ułatwia zarządzanie i wyszukiwanie plików. Jeśli ustawiona zostanie właściwość [Poufne] i nadane hasło, inne osoby nie będą mogły przeglądać pliku bez zgody jego właściciela.



Zmiana właściwości

Istnieje możliwość zabezpieczenia plików zapisanych przy pomocy funkcji przechowywania dokumentów. Pozwala to zapobiec przeniesieniu lub ręcznemu albo automatycznemu usunięciu.

Istnieje możliwość ustawienia trzech różnych właściwości zapisanych plików: "Udostępnianie", "Ochrona" i "Poufne". Plik zapisany z właściwością "Udostępnianie" nie jest zabezpieczony. Plik zapisany z właściwością "Ochrona" lub "Poufne" jest zabezpieczony.

Pliki zapisane w folderze plików tymczasowych mają właściwość "Udostępnianie". Zapisując plik w Głównym folderze lub w folderze własnym można wybrać opcję "Udostępnianie", "Ochrona" lub "Poufne".

Udostępnianie	Właściwość "Udostępnianie" można zmienić na "Ochrona" lub "Poufne" przy pomocy funkcji "Zmiana Właściw." w ustawieniach zadania.
Ochrona	Właściwość "Ochrona" nie wymaga nadania hasła, ale zapobiega przeniesieniu, usunięciu lub edycji pliku. Nie można tu ustawić hasła.
Poufne	Aby zabezpieczyć plik o właściwości "Poufne" ustalone jest hasło. (Przywołanie pliku możliwe jest tylko po podaniu hasła). Po zapisaniu pliku w szyfrowanym formacie PDF, atrybut pliku jest ustawiany na "Poufne".



Ograniczenia związane ze zmianą właściwości

- Właściwość "Udostępnianie" można zmienić według potrzeby na "Ochrona" lub "Poufne". Jeśli plik z właściwością "Udostępnianie" zapisany jest w folderze plików tymczasowych, można zmienić tylko jego atrybut na wartość "Ochrona".
- Właściwość "Ochrona" można zmienić według potrzeby na "Udostępnianie" lub "Poufne". Jeśli plik z właściwością "Ochrona" zapisany jest w folderze plików tymczasowych, można zmienić tylko jego atrybut na wartość "Udostępnianie".
- Nie można zmienić właściwości plików zapisanych w folderze plików tymczasowych na "Poufne". Jeśli plik zostanie przeniesiony do Folderu Głównego lub folderu własnego, będzie można zmienić jego właściwość na "Poufne".
- Jeden plik nie może mieć równocześnie dwóch różnych właściwości.

1

Wybierz opcję [Właściwość] na ekranie Informacje O Pliku.

2

Po wybraniu opcji [Poufne] wprowadź hasło (od 4 do 32 znaków).

Po wprowadzeniu każdej cyfry pojawia się " * ".



Podawanie nazwy użytkownika

1

Naciśnij pole tekstowe [Nazwa Użytkownika].

Jeśli włączona jest funkcja autoryzacji użytkowników, wybrana zostanie automatycznie nazwa użytkownika podana podczas logowania. W takim przypadku ten punkt można pominąć.



Nazwę użytkownika należy najpierw zapisać w "Ustawieniach (administratora)" za pomocą opcji [Kontrola Użytkownika] → [Ustawienia użytkownika] → [Lista Użytkownika].

2

Naciśnij wybraną nazwę użytkownika.

Można również wybrać nazwę użytkownika, naciskając przycisk [Wywołaj z numerem zapisu] i wprowadzając numer użytkownika.

Numer użytkownika należy najpierw zapisać w "Ustawieniach (administratora)" za pomocą opcji [Kontrola Użytkownika] → [Ustawienia użytkownika] → [Lista Użytkownika].

3

Naciśnij **OK**.

Ponownie pojawi się ekran pokazujący wybraną nazwę użytkownika przedstawiony w punkcie 1.

Nadawanie nazwy pliku

Zapisywanemu plikowi można przyporządkować nazwę.

1

Naciśnij pole tekstowe [Nazwa Pliku] i wprowadź nazwę pliku.

Wprowadź nazwę pliku (maksymalnie 30 znaków).



Nazwa pliku

- Jeśli podana nazwa pliku już istnieje, na końcu wprowadzonej nazwy dodawana jest tylda i numer seryjny, a plik zapisywany jest jako odrębny plik. W nazwie pliku nie są rozróżniane małe i wielkie litery. Na przykład: jeśli istnieje już plik o nazwie "test.txt", a wpiszesz nazwę "TEST.TXT", plik zostanie zapisany jako "TEST.TXT~1".
 - Jeśli długość nazwy pliku przekroczy limit, dodatkowe znaki zostaną pominięte, a na końcu nazwy pliku dodany zostanie numer seryjny.
-



Wybór folderu

Wybierz folder, w którym plik ma zostać zapisany.

1

Naciśnij pole tekstowe [Zachowano w].

Jeśli zostanie wybrana nazwa użytkownika z ustawieniem "Mój Folder", "Mój Folder" tego użytkownika zostanie wybrany automatycznie.

2

Naciśnij przycisk folderu, w którym plik ma zostać zapisany, a następnie naciśnij **OK**.

Jeśli dla wybranego folderu ustawione zostało hasło, pojawi się ekran do wprowadzania hasła. Wprowadź hasło (od 5 do 8 cyfr) za pomocą przycisków numerycznych i naciśnij przycisk **OK**.

Tworzenie pliku PDF do przeglądania w komputerze

Naciśnij pole wyboru [Utwórz plik PDF do przeglądania w komputerze] - po zapisaniu pliku utworzony zostanie publiczny plik PDF do przeglądania na komputerze.



- Dane zapisane przed użyciem funkcji [Wyłączenie OCR] w ustawieniach systemowych można pobrać za pomocą funkcji OCR nawet po włączeniu opcji [Wyłączenie OCR].
- Nawet podczas używania funkcji skanera "[AUTOMATYCZNIE KORYGUJ PRZEKRZYWIONE SKANOWANIE DO PDF \(REG. PRZEKRZ. STRON W PDF\) \(strona 6-145\)](#)", efekty korekty nie będą widoczne.

Domyślne ustawienie dla formatu PDF do przeglądania na komputerze

Można ustawić początkowy format publicznego pliku PDF lub pliku przeznaczonego do pobrania, który jest tworzony podczas wykonywania każdego zadania.

W "Ustawieniach (administratora)" wybierz [Ustawienia Systemowe] → [Ustawienia Przechowywania Dokumentu] → [Ustawienia Podstawowe] → [Domyślne ustawienie dla formatu PDF do przeglądania na komputerze].

Cz-B : Tryb Kompresji

Brak, MH (G3), MMR (G4)

Kolor/Skala Szarości : Współczynnik Kompresji

Niski, Średni, Wysoki



ZAPISYWANIE WYŁĄCZNIE DANYCH DOKUMENTU (SKANOWANIE NA DYSK LOKALNY)

ZAPISYWANIE NA DYSKU LOKALNYM

Zapisywanie z funkcji Łatwe skanowanie

1

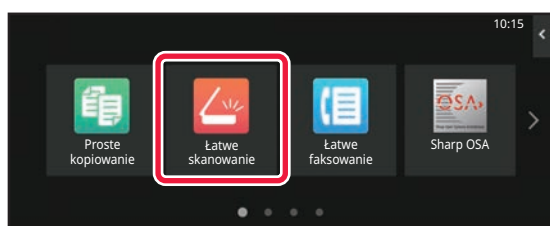

Na ekranie głównym naciśnij przycisk [Łatwe skanowanie].

2

Naciśnij przycisk [Dysk lokalny / USB].

3

Ułóż oryginał.

Ułóż oryginał na tacy automatycznego podajnika dokumentów lub na szybie dokumentów.

[AUTOMATYCZNY PODAJNIK DOKUMENTÓW \(ADF\) \(strona 1-26\)](#)

[SZYBA DOKUMENTÓW \(strona 1-29\)](#)

4



Naciśnij przycisk [Skanuj na dysk lokalny].

5

Aby wybierać ustawienia, naciskaj przypisane do nich przyciski.

[KOLEJNOŚĆ WYSYŁANIA OBRAZÓW \(strona 6-11\)](#)

6

Naciśnij przycisk [Kolor Start] lub [Cz.-b. Start], aby rozpocząć skanowanie.

Po zakończeniu skanowania i zapisywania pliku wyemitowany zostanie sygnał dźwiękowy.



Zapisywanie z funkcji Przechowywanie dokumentu

1

Na ekranie głównym naciśnij przycisk [Pobranie pliku].

2

Naciśnij przycisk [Skanuj na dysk lokalny] na panelu sterowania.

3

Ułóż oryginał.

Ułóż oryginał na tacy automatycznego podajnika dokumentów lub na szybie dokumentów.

[AUTOMATYCZNY PODAJNIK DOKUMENTÓW \(ADF\) \(strona 1-26\)](#)

[SZYBA DOKUMENTÓW \(strona 1-29\)](#)

4

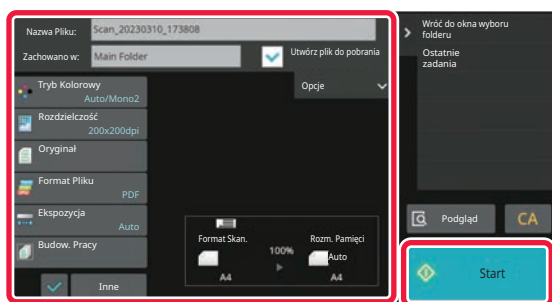

Sprawdź nazwę pliku i lokalizację zapisu, a następnie naciśnij przyciski ustawień, które chcesz wybrać.



- Gdy pole wyboru [Utwórz plik do pobrania] jest zaznaczone () , przycisk [Format Pliku] jest nieaktywny (wyszarzony) i nie można go używać. Nie będzie można pobrać danych skanu w określonym formacie ze strony internetowej.
- Informacje dotyczące ustawień skanowania oryginału dostępne są w opisie trybu kopiowania i wysyłania obrazu.
- Jeśli oryginał jest dwustronny, należy nacisnąć przycisk [Oryginał], a następnie [Dwustronny tablet] lub [Dwustronna książka], stosownie do typu oryginału.
- Aby określić nazwę użytkownika, atrybut pliku lub hasło, naciśnij przycisk [Opcje].
- Jeśli plik zostanie utworzony z wyłączonym ustawieniem [Utwórz plik do pobrania], to później nie będzie można go już włączyć.

5

Naciśnij przycisk [Start], aby rozpocząć skanowanie.

Po zakończeniu skanowania i zapisywania pliku wyemitowany zostanie sygnał dźwiękowy.



ZAPIS W PAMIĘCI ZEWNĘTRZNEJ

Zapisywanie z funkcji Łatwe skanowanie

1

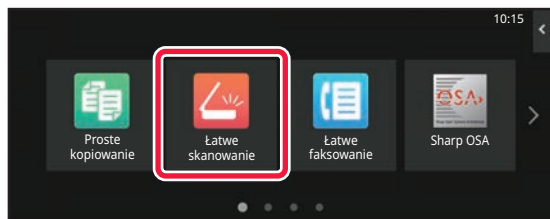

Na ekranie głównym naciśnij przycisk [Łatwe skanowanie].

2

Naciśnij przycisk [Dysk lokalny / USB].

3

Ułóż oryginał.

Ułóż oryginał na tacy automatycznego podajnika dokumentów lub na szybie dokumentów.
[AUTOMATYCZNY PODAJNIK DOKUMENTÓW \(ADF\) \(strona 1-26\)](#)
[SZYBA DOKUMENTÓW \(strona 1-29\)](#)

4



Naciśnij przycisk [Skanuj do pamięci zewn.].



W modelach BP-C533WD/BP-C542WD lub gdy zainstalowany jest zestaw rozszerzenia OCR w modelach BP-C533WR, naciśnij przycisk [Ust. Autom.], aby automatycznie skonfigurować ustawienia odczytu i dopasować je do oryginału. Z funkcji "Ust. Autom." nie można korzystać, jeśli w ustawieniach systemowych wybrana jest opcja [Wyłączenie OCR].

[AUTOMATYCZNE KONFIGUROWANIE USTAWIEŃ SKANOWANIA \(UST. AUTOM.\) \(strona 6-96\)](#)

5

Aby wybierać ustawienia, naciskaj przypisane do nich przyciski.

[KOLEJNOŚĆ WYSYŁANIA OBRAZÓW \(strona 6-11\)](#)

6

Naciśnij przycisk [Kolor Start] lub [Cz.-b. Start], aby rozpocząć skanowanie.

Po zakończeniu skanowania i zapisywania pliku wyemitowany zostanie sygnał dźwiękowy.



Zapisywanie z funkcji Przechowywanie dokumentu

1

Na ekranie głównym naciśnij przycisk [Pobranie pliku].

2

Naciśnij przycisk [Skanuj do zewnętrznej pamięci] na panelu sterowania.

3

Ułóż oryginał.

Ułóż oryginał na tacy automatycznego podajnika dokumentów lub na szybie dokumentów.

[AUTOMATYCZNY PODAJNIK DOKUMENTÓW \(ADF\) \(strona 1-26\)](#)

[SZYBA DOKUMENTÓW \(strona 1-29\)](#)

4



Sprawdź nazwę pliku i lokalizację zapisu, a następnie naciśnij przyciski ustawień, które chcesz wybrać.



- Informacje dotyczące ustawień skanowania oryginału dostępne są w opisie trybu kopiowania i wysyłania obrazu.
- Jeśli oryginał jest dwustronny, należy nacisnąć przycisk [Oryginał], a następnie [Dwustronny tableť] lub [Dwustronna książka], stosownie do typu oryginału.

5

Naciśnij przycisk [Start], aby rozpocząć skanowanie.

Po zakończeniu skanowania i zapisywania pliku wyemitowany zostanie sygnał dźwiękowy.



Skowanie do pamięci USB

1

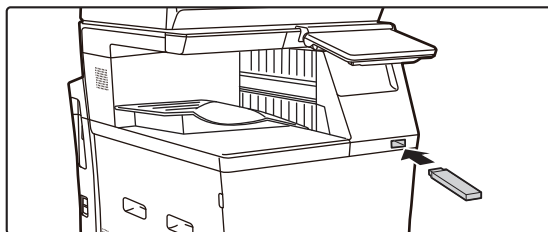

Podłącz pamięć USB od urządzenia.

- Użyj formatu FAT32, NTFS lub exFAT dla urządzenia pamięci USB.
- Jeśli format urządzenia pamięci USB to FAT32, użyj urządzenia pamięci USB o pojemności 32 GB lub mniejszej.

2

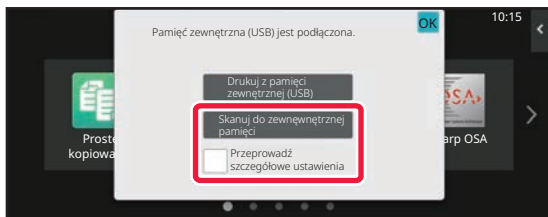

Gdy wyświetli się ekran wyboru czynności, naciśnij [Skanuj do zewnętrznej pamięci].

Aby wybrać ustawienia szczególne w trybie normalnym, zaznacz pole wyboru [Przeprowadź szczególne ustawienia].

[TRYB SKANERA SIECIOWEGO \(strona 6-8\)](#)



Ten ekran nie pojawi się, jeśli wyświetlony jest ekran Skan.tw.dysk/USB.

3

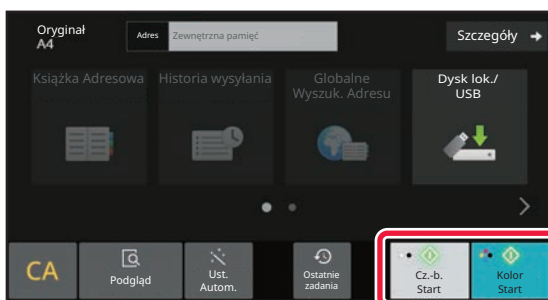

Naciśnij przycisk [Kolor Start] lub [Cz.-b. Start].

Aby wyświetlić podgląd dokumentu, naciśnij przycisk [Podgląd].

[EKRAN PODGLĄDU \(strona 2-11\)](#)

4

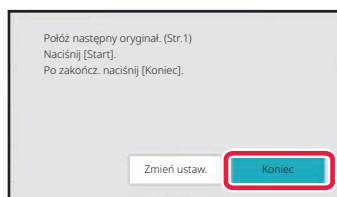

Po zeskanowaniu wszystkich oryginałów należy nacisnąć przycisk [Konec].



Jeśli wykonujesz skan oryginału za pomocą automatycznego podajnika dokumentów, ten ekran nie wyświetli się.

5

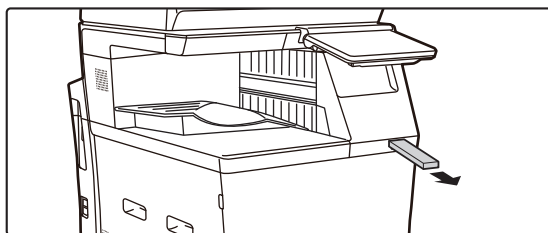

Po wyświetleniu wiadomości [Zakończono wysyłanie danych.] możesz wyjąć pamięć USB z urządzenia.



KORZYSTANIE Z ZAPISANYCH PLIKÓW

PROCEDURA WYBORU ZAPISANEGO PLIKU

Sposób postępowania i treść wyświetlanych okien zależą od tego, czy włączona jest funkcja autoryzacji użytkownika. Opisano sposób postępowania w odniesieniu do określonej sytuacji.

Informacje o procedurach autoryzacji użytkownika zawiera sekcja "[AUTORYZACJA UŻYTKOWNIKA \(strona 8-12\)](#)".

Informacje na temat włączania autoryzacji użytkownika i przechowywania nazw użytkowników zawiera sekcja "[KONTROLA UŻYTKOWNIKA \(strona 8-20\)](#)".



W Trybie ustawień (wersja WWW)" również można korzystać z funkcji przechowywania dokumentów. W Trybie ustawień (wersja WWW)" wybierz opcje [Operacje na Dokumentach] → [Przechowywanie Dokumentu], a następnie wybierz folder zawierający plik, z którego chcesz skorzystać.

W Trybie ustawień (wersja WWW) możesz także sprawdzić podgląd zapisanego pliku.

1

Przejdź do trybu przechowywania dokumentów.

[ZMIANA TRYBU \(strona 2-10\)](#)

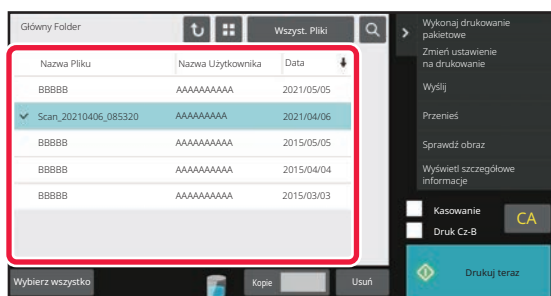
2

Wybierz plik, który chcesz przywołać.

Po wybraniu folderu zostaną wyświetlone zawarte w nim pliki. Wybierz plik, który chcesz przywołać.

Wybierz plik z podglądu miniatur zapisanych plików.

[EKRAŃ WYBORU PLIKU \(strona 7-22\)](#)

[WYBÓR PLIKU DO PRZYWOŁANIA \(strona 7-24\)](#)

Przywołaj plik, korzystając z funkcji wyszukiwania.

[WYSZUKIWANIE I WYWOŁYWANIE PLIKÓW \(strona 7-36\)](#)

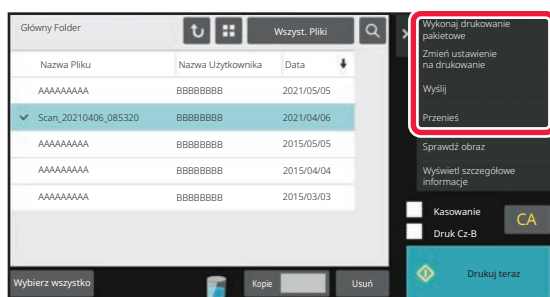
3

Wybierz element operacji.

Wybierz wymaganą operację i dokonaj ustawień.

[EKRAŃ WYBORU PLIKU \(strona 7-22\)](#)

[DRUKOWANIE PLIKÓW \(strona 7-25\)](#)

[WYSYŁANIE PLIKÓW \(strona 7-29\)](#)

[PRZENOSZENIE PLIKÓW \(strona 7-30\)](#)

[USUŃ PLIK \(strona 7-31\)](#)

[SPRAWDZANIE OBRAZU PLIKU \(strona 7-33\)](#)

[ŁĄCZENIE PLIKÓW \(strona 7-34\)](#)



Gdy w drukarce wybrano funkcje zachowania, pozycje resetowania, których nie można ustawić do zachowania, nie są wyświetlane.



EKRAN WYBORU PLIKU

Ekran wyboru pliku można wyświetlić jako "Lista" lub "Miniatura" pokazujący miniatury plików.

TRYB WYŚWIETLANIA LISTY

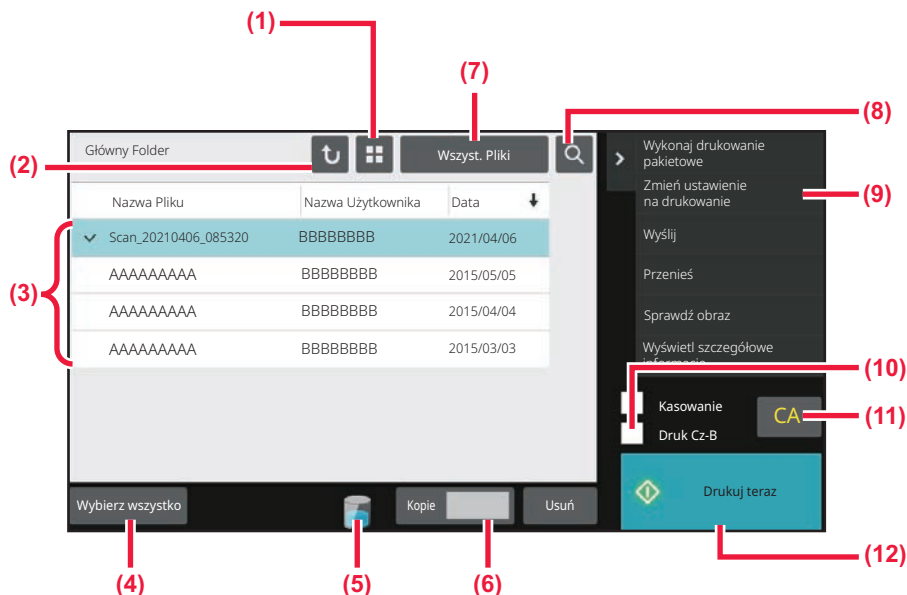

- (1) Przelączenie między wyświetlaniem listy a wyświetlaniem miniatur plików.
- (2) Powrót do okna podstawowego trybu przechowywania dokumentów.
- (3) Wyświetla zapisane pliki.
- (4) Zaznaczenie lub wyczyszczenie zaznaczenia wszystkich plików. Naciśnięcie tego przycisku powoduje przełączenie między funkcją [Wybierz wszystko] i [Anuluj wszystko].
- (5) Naciśnij ten przycisk, aby wyświetlić status wbudowanej pamięci urządzenia.
- (6) Liczba kopii ustawiona w [Kopie] obowiązuje po naciśnięciu [Drukuj teraz].
- (7) Przelączenie wyświetlania przycisku pliku dla poszczególnych typów zadań.
- (8) Poszukiwanie pliku zapisanego w folderze.
- (9) Wyświetla funkcje, których można używać.
- (10) Drukowanie czarno-białe.
- (11) Resetowanie wszystkich ustawień.
- (12) Natychmiast rozpoczyna drukowanie.



TRYB WYŚWIETLANIA MINIATUR

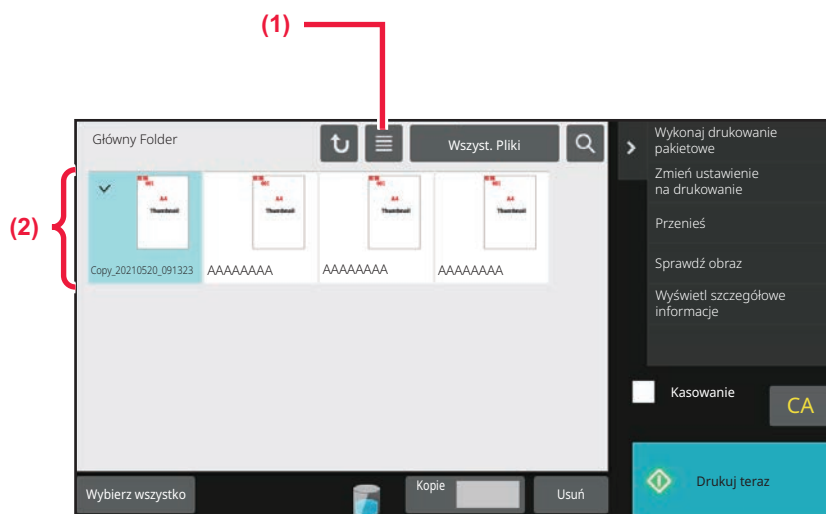

(1) Przelączenie między wyświetlaniem listy a wyświetlaniem miniatur plików.

(2) Wyświetla miniatury zapisanych plików.

Kolejność sortowania

W "Ustawieniach (administratora)" wybierz [Ustawienia Systemowe] → [Ustawienia Przechowywania Dokumentu] → [Ustawienia Warunków] → [Ustawienie Metody Sortowania].

Wybiera metodę sortowania stosowaną podczas wyświetlania plików zapisanych w Głównym folderze, Folderze własnym oraz Folderze plików tymczasowych. Wybierz jedno z poniższych ustawień:

- Nazwa pliku
- Nazwa użytkownika
- Data



WYBÓR PLIKU DO PRZYWOŁANIA

1

Naciśnij przycisk [Pobranie pliku].

Jeśli włączona jest funkcja autoryzacji użytkownika i w "Ustawieniach (administratora)" w opcji [Kontrola Użytkownika] → [Lista Użytkownika] został zdefiniowany "Mój Folder", otwarty zostanie folder własny zdefiniowany jako "Mój Folder".

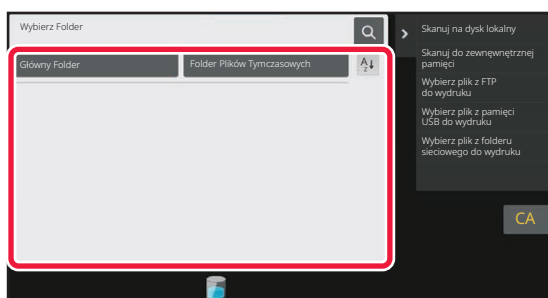
2

Naciśnij przycisk folderu zawierającego wymagany plik.

Jeśli wybrany zostanie folder zabezpieczony kodem PIN, pojawi się ekran wprowadzania kodu PIN. Wprowadź kod PIN (od 4 do 8 cyfr) za pomocą przycisków numerycznych i naciśnij przycisk **OK**.

3

Naciśnij wybraną nazwę pliku.

Jeśli wybrany zostanie folder zabezpieczony kodem PIN, pojawi się ekran wprowadzania kodu PIN. Wprowadź kod PIN (od 4 do 32 znaków), po czym naciśnij przycisk **OK**.



- Naciśnij przycisk [Drukuj teraz], aby wydrukować plik z ustawieniami, z jakimi został zapisany.
- Naciśnij przycisk [Na Zadanie], aby wyświetlić przyciski danego trybu (na przykład trybu kopiowania lub skanowania), pozwalające na szybkie wyszukanie danych.
- Aby zmienić kolejność wyświetlania plików, naciśnij przycisk [Nazwa Pliku], [Nazwa Użytkownika], lub [Data].
- Wybierz [Kontrola Użytkownika] w menu "Ustawienia (administratora)" → [Ustawienia użytkownika] → [Lista Użytkownika] → [Rejestracja użytkownika] → [Grupa Uprawniona]. Następnie, aby wyświetlać tylko pliki zapisane przez aktualnie zalogowanych użytkowników, wybierz w ustawieniach grupy uprawnionej dla aktualnie zalogowanych użytkowników opcje [Ustawienia Zadania] → [Przechowywanie Dokumentu] i włącz opcję [Wyświetlaj tylko pliki zalogowanych użytkowników].



DRUKOWANIE PLIKÓW

Plik zapisany przy pomocy funkcji przechowywania dokumentów można w dowolnym momencie przywołać i wydrukować. Ustawienia używane podczas zapisu pliku są również zapisywane, dzięki czemu plik można wydrukować ponownie z tymi ustawieniami. Plik można również zmodyfikować przed drukowaniem poprzez zmianę ustawień druku.



- Plik zapisany w trybie czarno-białym lub jako skala szarości nie może być drukowany w kolorze.
- Ustawień drukowania, które zostały zmienione w wyniku powtórnej modyfikacji pliku, nie można zapisać.
- Szybkość drukowania może być nieznacznie mniejsza w zależności od rozdzielczości i ustawień trybu ekspozycji w zapisanym pliku.
- Gdy w drukarce wybrano funkcje zachowania, pozycje resetowania, których nie można ustawić do zachowania, nie są wyświetlane.

SZYBKIE DRUKOWANIE

Pozwala na wydrukowanie pliku z ustawieniami, z jakich korzystano, kiedy został zapisany. Wybierz plik i naciśnij przycisk [Drukuj teraz].

Aby usunąć dane po zakończeniu drukowania, ustaw pole wyboru [Kasowanie] na .

Aby wydrukować plik w trybie czarno-białym, zaznacz pole wyboru [Druk Cz-B] .

Aby zmienić liczbę stron do wydrukowania, naciśnij przycisk [Kopie], a następnie użyj przycisków numerycznych do wprowadzenia liczby stron.

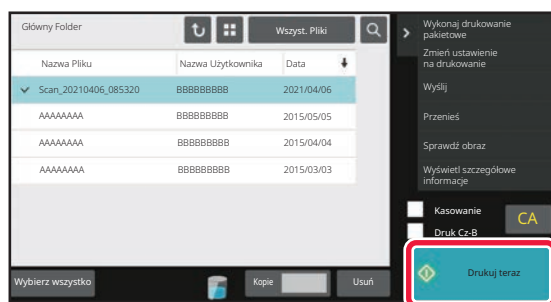

ZMIANA USTAWIEŃ PRZED DRUKOWANIEM

Po wybraniu określonego pliku należy postępować zgodnie z poniższymi instrukcjami.

[WYBÓR PLIKU DO PRZYWOŁANIA \(strona 7-24\)](#)

1

Naciśnij przycisk [Zmień ustawienie na drukowanie] na panelu sterowania.

2

Zmień ustawienia drukowania.

3

W razie potrzeby wybierz pole wyboru [Usuń] lub [Druk Cz-B] .

4

Naciśnij przycisk [Start].

Plik zostanie wydrukowany.



DRUKOWANIE WIELU PLIKÓW

DRUKOWANIE WIELU PLIKÓW

1

Wybierz przyciski plików, które chcesz wydrukować.



- Plików poufnych nie można drukować jednocześnie z innymi plikami.
- Pliku w aktualnie wybranym folderze nie można wybrać jednocześnie z plikiem w innym folderze.



Wybór pliku zostanie anulowany, jeśli po naciśnięciu pliku typ pracy zostanie zmieniony za pomocą przycisku Wyświetlanie wg Zadań lub kiedy ekran zostanie zmieniony przez naciśnięcie .

2

Naciśnij przycisk [Drukuj] na panelu sterowania.

3

W przypadku gdy drukowanie nie odbywa się z liczbą kopii ustawioną podczas zapisu danych, naciśnij pole wyboru [Wprowadź Ilość z Zachowanego Ustawienia Każdego Zadania], aby ustawić .

W przypadku drukowania z funkcją liczby kopii ustawianą podczas zapisu danych, bez określania kopii, przejdź do kroku 5.

4

Użyj  , aby określić liczbę kopii.

W razie potrzeby bezpośrednio naciśnij przycisk wartości liczbowej i zmień wartość za pomocą klawiszy numerycznych.

5

Kolejność drukowania plików można zmienić przy użyciu [Kolejność drukowania].

6

Aby usunąć plik po wydrukowaniu, naciśnij pole wyboru [Kasowanie], ustawiając .

7

Naciśnij przycisk [Start], aby rozpocząć drukowanie.



DRUK GRUPOWY

Ustawienia Druku Grupowego (Grupowanie)

W "Ustawieniach (administratora)" wybierz [Ustawienia Systemowe] → [Ustawienia Przechowywania Dokumentu] → [Ustawienia Warunków] → [Ustawienia Druku Grupowego (Grupowanie)].

Określ, czy przyciski [Wszyscy Użytkow.] i [Użytk. Nieznany] będą wyświetlane na ekranie wyboru nazwy użytkownika podczas drukowania wszystkich plików, czy pliki będą posortowane od najnowszego lub najstarszego oraz czy nazwy plików będą posortowane malejąco lub rosnąco.

1

Naciśnij przycisk [Wykonaj drukowanie pakietowe] na panelu sterowania.

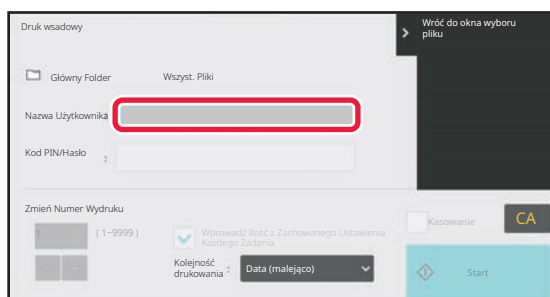
2

Naciśnij pole tekstowe [Nazwa Użytkownika].

3

Wybierz nazwę użytkownika.

Po wybraniu nazwy użytkownika naciśnij **OK**.



Jeśli wybrano opcję [Ustawienia Systemowe] w "Ustawieniach (administratora)" → [Ustawienia Przechowywania Dokumentu]

→ [Ustawienia Warunków] → [Ustawienia Druku Grupowego (Grupowanie)] i wyłączono pole [Wybór [Wszys. Użyt.] nie jest dopuszczalny.] oraz pole [Wybór [Użytk. Nieznany] nie jest dopuszczalny.], naciśnij przycisk [Wszys. Użyt.] oraz przycisk [Użytk. Nieznany].

Jeśli naciśniesz przycisk [Wszys. Użyt.], wybrane zostaną wszystkie pliki w folderze (pliki wszystkich użytkowników).

Jeśli naciśniesz przycisk [Użytk. Nieznany], wybrane zostaną wszystkie pliki w folderze bez nazwy użytkownika.

4

Jeśli ustawione zostało hasło, naciśnij przycisk [Hasło].

Należy wprowadzić hasło (od 4 do 32 znaków) i nacisnąć przycisk **OK**. Wybrane zostaną wyłącznie pliki, które mają to samo hasło.

Jeśli nie chcesz wprowadzać hasła, przejdź do następnego punktu.

5

W przypadku gdy drukowanie nie odbywa się z liczbą kopii ustawioną podczas zapisu danych, naciśnij pole wyboru [Wprowadź Ilość z Zachowanego Ustawienia Każdego Zadania.], aby ustawić .

W przypadku drukowania z funkcją liczby kopii ustawianą podczas zapisu danych, przejdź do kroku 7.

6

Użyj **-** **+**, aby określić liczbę kopii.

W razie potrzeby bezpośrednio naciśnij przycisk wartości liczbowej i zmień wartość za pomocą klawiszy numerycznych.



7

Aby automatycznie usunąć plik po wydrukowaniu, naciśnij przycisk [Kasowanie].

8

Naciśnij przycisk [Start], aby rozpocząć drukowanie.

Jeśli nie będzie plików spełniających warunki wyszukiwania, pojawi się ponownie okno z listą plików.



Jeśli naciśniesz [Usuń Dane] na panelu sterowania, wszystkie pliki odpowiadające aktualnym warunkom wyszukiwania zostaną usunięte.



WYSYŁANIE PLIKÓW

Ustawienia używane podczas zapisywania pliku są również zapamiętywane, dzięki czemu plik można po przywołaniu wysłać z takimi samymi ustawieniami. Jeśli będzie to konieczne, można zmienić ustawienia transmisji i zmodyfikować przywołany plik.

Po wybraniu określonego pliku należy postępować zgodnie z poniższymi instrukcjami.

[WYBÓR PLIKU DO PRZYWOŁANIA \(strona 7-24\)](#)



- Plik zapisany w trybie czarno-białym lub jako skala szarości nie może być wysłany w kolorze.
- Nie ma możliwości wysłania zapisanego zadania druku. (Jeśli jednak zadanie zostało zapisane w sterowniku drukarki, można je wysłać, o ile opcja "Styl funkcji Rip" jest ustawiona na [RGB]. Dostęp do tych ustawień uzyskuje się, wybierając przycisk [Inne ustawienia] na karcie [Szczegółowe ustawienia]).



- Opisywane metody transmisji wymagają instalacji odpowiednich elementów wyposażenia dodatkowego.
- Jeśli w zapisanym pliku były obecne któreś z wymienionych opcji, nie można wysłać pliku. "Powt. Zdjęcie"
- Jeśli w zapisanym pliku były obecne któreś z wymienionych opcji, można wysłać plik, ale nie można używać innych funkcji. "Przes. Margin.", "Przekładki M. Foliami", "Pieczęć", "Środkowanie"
- W zależności od współczynnika powiększenia lub pomniejszenia, użytego podczas zachowywania pliku, wysłanie zachowanego pliku z użyciem wybranego ustawienia rozdzielczości może być niemożliwe. W tym przypadku spróbuj zmienić rozdzielczość.
Wysyłanie zachowanego pliku przy użyciu faksu internetowego może jednak być niemożliwe nawet w przypadku, gdy rozdzielczość zostanie zmieniona.
- Plików zapisanych w trybie innym niż faks internetowy nie można wysłać pod adres faksu internetowego.
- Jeśli format oryginału to nie zadanie drukowania, odbiór faksu lub odbioru faksu internetowego oraz wybrano odsyłanie pliku w formacie PDF, ta funkcja automatycznie koryguje przekrzywienie w przypadku, gdy oryginał został zeskanowany krzywo. Ta funkcja jest taka sama jak w przypadku skanera i została opisana w "[AUTOMATYCZNIE KORYGUJ PRZEKRZYWIONE SKANOWANIE DO PDF \(REG. PRZEKRZ. STRON W PDF\) \(strona 6-145\)](#)".

1

Naciśnij przycisk [Wyślij] na panelu sterowania.

2

Wybierz ustawienia wysyłania.

3

Naciśnij przycisk [Start].



PRZENOSZENIE PLIKÓW

Zmienia miejsce przechowywania pliku. (Plik jest przenoszony do innego folderu.)



Plik z właściwością "Ochrona" nie można przenieść. Aby przenieść chroniony plik, zmień jego właściwość na "Udostępnianie" lub "Poufne".

Po wybraniu określonego pliku należy postępować zgodnie z poniższymi instrukcjami.

[WYBÓR PLIKU DO PRZYWOŁANIA \(strona 7-24\)](#)

1

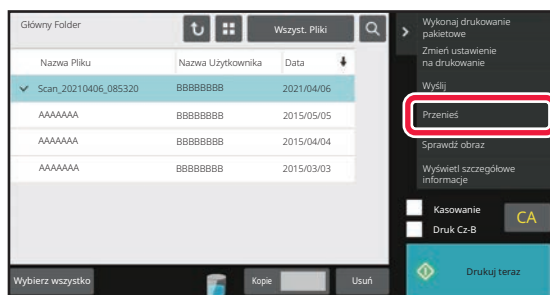

Naciśnij przycisk [Przenieś] na panelu sterowania.

2

Naciśnij przycisk [Przesuń do].



- Nie można przenieść pliku do folderu plików tymczasowych.
- Aby zmienić nazwę pliku, naciśnij przycisk [Nazwa Pliku].

3

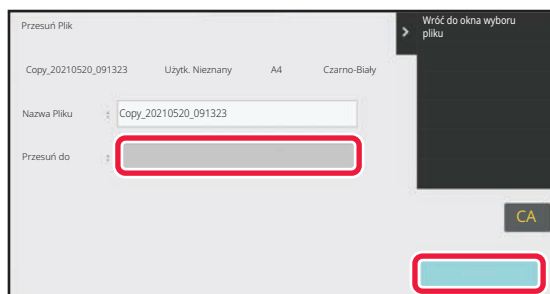

Naciśnij przycisk folderu, do którego chcesz przenieść plik.

Jeśli wybrany zostanie folder zabezpieczony hasłem, pojawi się ekran wprowadzania hasła.

Wprowadź hasło (od 5 do 8 cyfr) za pomocą przycisków numerycznych i naciśnij przycisk **OK**.



Przy przenoszeniu więcej niż jednego pliku nie można zmieniać nazw plików.

4

Naciśnij przycisk [Przenieś].



USUŃ PLIK

Istnieje możliwość usuwania zbędnych plików.



Pliku z właściwością "Ochrona" nie można usunąć. Aby usunąć chroniony plik, zmień jego właściwość na "Udostępnianie" lub "Poufne".

Po wybraniu określonego pliku należy postępować zgodnie z poniższymi instrukcjami.

[WYBÓR PLIKU DO PRZYWOŁANIA \(strona 7-24\)](#)

1

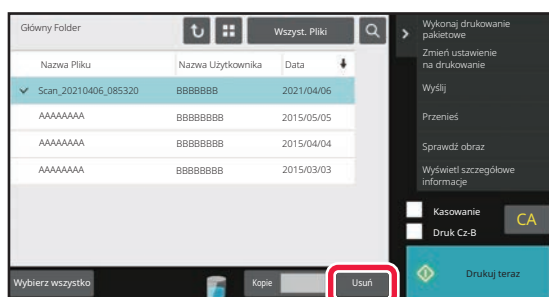

Naciśnij przycisk [Usuń].

2

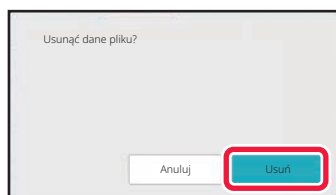

Sprawdź plik i naciśnij przycisk [Usuń].



AUTOMATYCZNE USUWANIE PLIKÓW

Dane przechowywania dokumentów w wybranych folderach mogą być automatycznie usuwane, po określeniu folderów i czasu tej operacji. Regularne usuwanie zapisanych w urządzeniu plików pomaga zapobiec ujawnieniu poufnych informacji i zwolnić miejsce na dysku lokalnym.

Automatyczne usunięcie ustawień pliku

Poniżej opisane są ustawienia funkcji przechowywania dokumentów. Naciśnij przycisk [Ustawienia Przechowywania Dokumentu], aby skonfigurować ustawienia.

Za pomocą tej funkcji można skonfigurować ustawienia czasu i folderów tak, by pliki w określonych folderach (zapisane za pomocą funkcji przechowywania dokumentów) były automatycznie usuwane w określonym czasie. Można zapisać do 3 ustawień do automatycznego usuwania.

Z funkcji korzysta się w następujący sposób:

- (1) Wybierz [Ustawienie 1], [Ustawienie 2] lub [Ustawienie 3].
- (2) Ustaw godzinę i datę automatycznego usuwania.
- (3) Wybierz folder.
- (4) Zaznacz, czy pliki zabezpieczone i poufne mają być usuwane.
- (5) Włącz zapisane ustawienia.

Element	Ustawienia
Harmonogram	Wybierz cykl do automatycznego usuwania. Wybierz opcję [Usuń według harmonogramu] lub [Usuń o ustawionej godzinie po upływie określonej liczby dni]. Usuwanie wg harmonogramu Wybierz częstotliwość automatycznego usuwania. <ul style="list-style-type: none">• Codziennie: Automatyczne usuwanie codziennie o podanej godzinie.• Co tydzień: Automatyczne usuwanie o podanej godzinie wybranego dnia tygodnia.• Co miesiąc: Automatyczne usuwanie o podanej godzinie wybranego dnia miesiąca. Usuwanie o określonej godzinie po upływie określonej liczby dni Plik jest usuwany automatycznie o ustawionej godzinie po upływie określonej liczby dni od momentu zapisania pliku. <ul style="list-style-type: none">• Dni: Ustaw datę i godzinę.• Godzina usuwania: Plik jest usuwany automatycznie o ustawionej godzinie.
Foldery	Aby wybrać oddzielny folder, wybierz opcję [Wybierz Folder] i zaznacz odpowiedni folder. Aby wybrać wszystkie foldery, łącznie z aktualnie tworzonym, wybierz [Wszystkie foldery (w tym te zarejestrowane od teraz)].
Usuń plik chroniony	Włącz to ustawienie, aby usuwać także pliki chronione.
Usuń plik poufny	Włącz to ustawienie, aby usuwać także pliki poufne.

Usuń teraz

Jeśli zaznaczono folder i wybrano tę funkcję, wszystkie pliki w tym folderze zostaną od razu usunięte, bez względu na ustawioną datę i godzinę.

Uruchamianie automatycznego kasowania w trakcie automatycznego wyłączania zasilania.

(Jeśli ta opcja nie została wybrana, pliki będą usuwane, gdy nastąpi wybudzenie urządzenia po zadziałaniu trybu automatycznego wyłączania zasilania).

Wykonaj automatyczne usuwanie nawet, jeżeli włączona jest funkcja automatycznego wyłączania zasilania. Jeśli to pole wyboru nie jest zaznaczone (), pliki będą usuwane, gdy nastąpi wybudzenie urządzenia po zadziałaniu trybu automatycznego wyłączania zasilania.



SPRAWDZANIE OBRAZU PLIKU

OBRAZ PLIKU

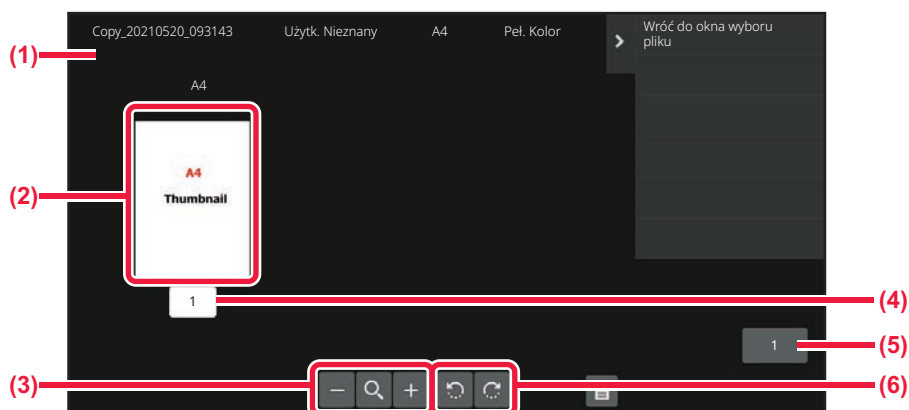

- (1) Wyświetla informacje o pliku.
- (2) Wyświetla podglądy plików.
- (3) Powiększa lub pomniejsza podgląd.
- (4) Wyświetla numer strony.
- (5) Wyświetla łączną liczbę stron.
- (6) Obraca podgląd z krokiem 90 stopni.



- W zależności od formatu obrazu jego część może zostać ucięta na ekranie "Test Obrazu" na panelu dotykowym.
- Podgląd obrazu jest jego wersją wyświetlaną na panelu dotykowym. Nie wygląda dokładnie tak, jak wydrukowany obraz.
- Okno testu obrazu nie pojawi się, jeśli wybrano wiele obrazów.

Po wybraniu określonego pliku należy postępować zgodnie z poniższymi instrukcjami.

[WYBÓR PLIKU DO PRZYWOŁANIA \(strona 7-24\)](#)

1

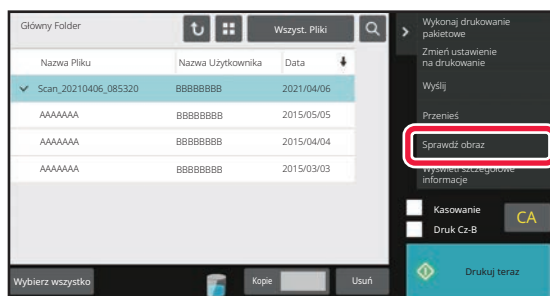

Naciśnij przycisk [Sprawdź obraz] na panelu sterowania.

2

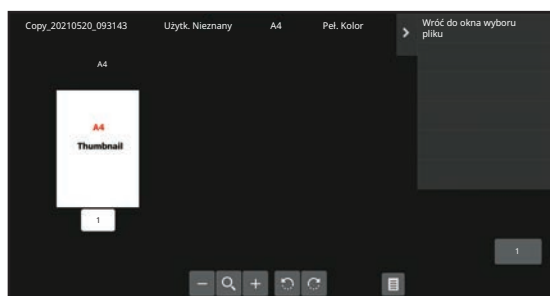

Sprawdź obraz pliku.



ŁĄCZENIE PLIKÓW

Można łączyć pliki, które zostały zapisane w trybie przechowywania dokumentów.



- Jeśli wybrano tylko jeden plik, przycisk [Połącz pliki] nie jest wyświetlany.
- Jego nazwa stanowi kombinację "nazwy pierwszego pliku", "tyldy (~)" i "Nr seryjny". W razie potrzeby zmień później nazwę pliku.
- Pliki są łączone w następującej kolejności.

Po wybraniu określonych dwóch plików należy postępować zgodnie z poniższymi instrukcjami.

[WYBÓR PLIKU DO PRZYWOŁANIA \(strona 7-24\)](#)

1

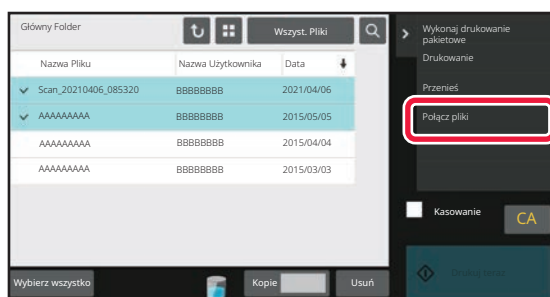

Naciśnij przycisk [Połącz pliki] na panelu sterowania.

2

Dodaj informacje o pliku.

Informacje o wyborze nazwy użytkownika, nazwy pliku, folderu i ustawień właściwości znaleźć można w rozdziale "[Informacje o pliku \(strona 7-12\)](#)".

Aby usunąć plik oryginału, wybierz pole wyboru [Usuń oryginalny plik].

3

Naciśnij przycisk [Wykonaj].

Rozpoczyna się łączenie plików, a po zakończeniu operacji wyświetli się komunikat "Łączenie zakończone".



Anulowanie operacji

Naciśnij przycisk [CA]. Uwaga! Operacji nie można anulować, jeśli plik oryginalny jest usuwany po połączeniu plików.



PRZYWOŁYWANIE I UŻYWANIE PLIKÓW NA EKRANIE STATUSU ZADAŃ

Pliki zapisane przy pomocy funkcji "Plik" lub "Przech. Tymcz." są widoczne jako przyciski na ekranie zakończonych zadań.

Jest to wygodne, jeśli konieczne jest szybkie wydrukowanie wcześniej kopiowanych danych lub szybkie wysłanie zapisanego faksu do innego odbiorcy.

1

Naciśnij wskaźnik statusu zadania.

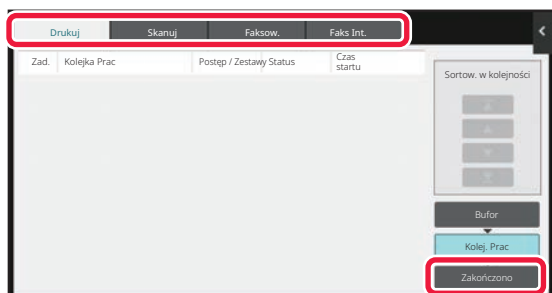
2

Naciśnij kartę pliku do wydrukowania i naciśnij przycisk [Zakończono].

3

Naciśnij określoną nazwę pliku na liście zadań ukończonych.

Plik przetworzony za pomocą opcji "Plik tymczasowy" lub "Plik" można wybrać na potrzeby zadania w operacji wywoływania.

4

Naciśnij przycisk [Wyślij] lub Zmień ustawienie na drukowanie na panelu zadań.

[WYSYŁANIE PLIKÓW \(strona 7-29\)](#)

[DRUKOWANIE PLIKÓW \(strona 7-25\)](#)



Aby wyświetlić szczegółowe informacje na temat wybranego pliku, wybierz plik i naciśnij [Sprawdź szczegóły wybranego zadania] na panelu zadań.



WYSZUKIWANIE I WYWOŁYWANIE PLIKÓW

Jeśli w urządzeniu zapisanych jest wiele plików, odnalezienie właściwego może zająć dużo czasu. Funkcja wyszukiwania w trybie przechowywania dokumentów ułatwia szybkie znalezienie pliku.

Wyszukiwanie jest możliwe tylko wtedy, gdy znany jest fragment nazwy pliku lub folderu. W razie potrzeby, określając zakres wyszukiwania, można również wybrać folder.

Przykład: Znany jest tylko fragment nazwy pliku: "Spotkanie"

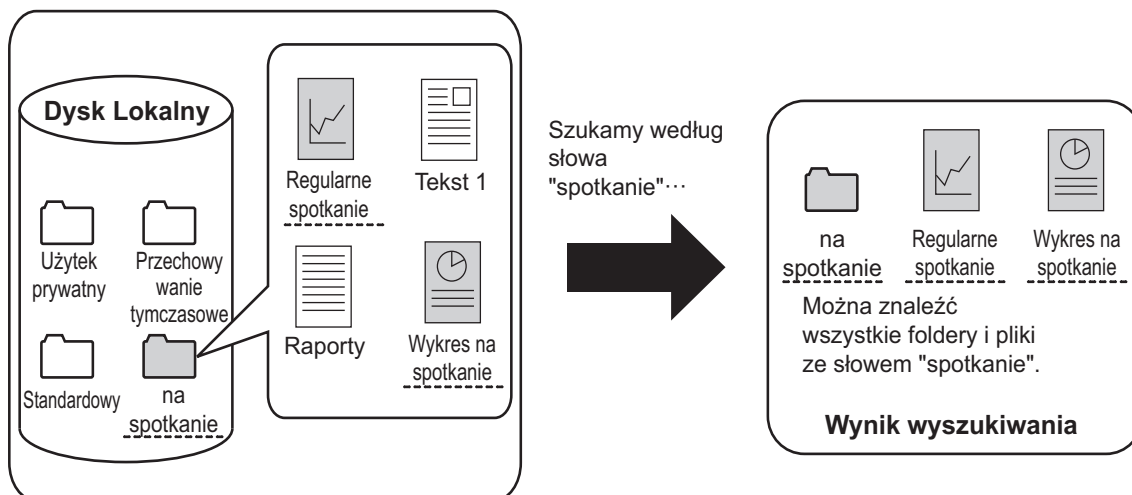

1

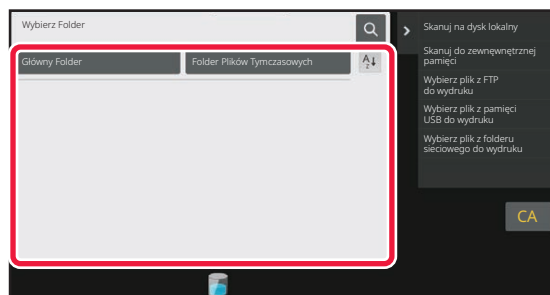

Aby odnaleźć określony folder, naciśnij jego przycisk.



Jeśli wybrany zostanie folder zabezpieczony hasłem, pojawi się ekran wprowadzania hasła. Wprowadź hasło (od 4 do 8 cyfr), używając klawiatury numerycznej.

2

Naciśnij .



3

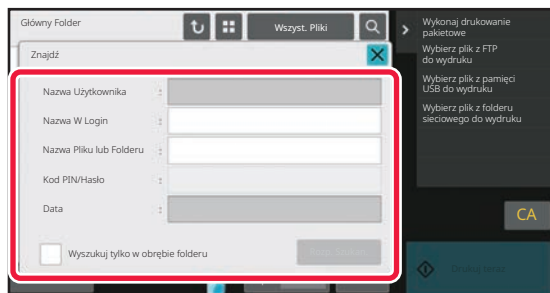

Skonfiguruj warunki wyszukiwania.

Naciśnij każde pole tekstowe i określ warunki wyszukiwania. Aby wykonać wyszukiwanie w bieżącym folderze, naciśnij pole wyboru [Wyszukuj tylko w obrębie folderu], aby zostało wybrane .

[Nazwa Użytkownika]

Szukaj za pomocą nazwy użytkownika.

Wybierz użytkownika w wyświetlonym oknie wyboru użytkownika, a następnie naciśnij **OK**.

[Nazwa użyt. Podawana Podczas Rejestracji Login]

Szukaj za pomocą loginu.

Wprowadź login, korzystając z wyświetlanej klawiatury programowej i naciśnij przycisk [OK].

[Nazwa Pliku lub Folderu]

Szukaj za pomocą nazwy pliku lub folderu.

Wprowadź nazwę pliku lub folderu, korzystając z wyświetlanej klawiatury programowej i naciśnij przycisk [OK].

[Kod PIN/Hasło]

Szukaj plików z ustawionym hasłem. Wprowadź hasło, korzystając z wyświetlanej klawiatury programowej i naciśnij przycisk [OK].

[Data]

Szukaj za pomocą daty utworzenia pliku.

Po wyborze opcji [Dzisiaj] lub [Ustawienie daty] wprowadź godzinę i datę.

4

Naciśnij przycisk [Rozp. Szukan.].

Pojawi się lista plików spełniających wybrane kryteria. Wybierz wymagany plik z listy. Pojawi się ekran ustawień zadania.

Naciśnij przycisk [CA], aby powrócić do okna podstawowego trybu przechowywania dokumentów.

Aby powrócić do okna wyszukiwania plików, naciśnij przycisk [Szukaj Znów].



- Podczas wyszukiwania przy pomocy funkcji [Nazwa Pliku lub Folderu] na liście pojawią się również foldery własne. Jeśli naciśniesz przycisk folderu, wyświetlona zostanie lista plików w tym folderze. Wybierz z listy wymagany plik.
- W Trybie ustawień (wersja WWW) również można korzystać z funkcji wyszukiwania plików. W "Ustawieniach (wersja WWW)" naciśnij [Operacje na Dokumentach] → [Przechowywanie Dokumentu] → [Szukaj].



DRUKOWANIE ZEWNĘTRZNEGO PLIKU DANYCH

Można wydrukować plik zapisany na serwerze FTP, urządzeniu pamięci USB lub w folderze sieciowym komputera. Plik można również zmodyfikować przed drukowaniem poprzez zmianę ustawień druku.

Na panelu zadań naciśnij [Wybierz plik z FTP do wydruku], [Wybierz plik z pamięci USB do wydruku] lub [Wybierz plik z folderu sieciowego do wydruku].

Więcej informacji znajduje się w części "[DRUKOWANIE BEZ STEROWNIKA DRUKARKI \(strona 4-84\)](#)".

KORZYSTANIE ZE STRONY INTERNETOWEJ

Operacje na dokumencie

Czynności związane z przechowywaniem dokumentów można wykonywać z poziomu strony internetowej poprzez menu "Ustawienia (sieć)" – [Operacje na Dokumencie] → [Przechowywanie Dokumentu].

Główny Folder

Pliki zapisane w Głównym folderze mogą zostać wyświetlone. Określony plik może zostać zmodyfikowany po kliknięciu [Drukuj], [Wyślij], [Przesuń] lub [Usuń]. Jeśli plik, który chcesz zmodyfikować, jest chroniony hasłem, wprowadź hasło w polu "Kod PIN/Hasło Pliku".

Element	Opis
Styl Wyświetl.	Zapisane pliki mogą być wyświetlane na liście lub jako miniatury.
Klasyfikacja pracy	Można filtrować według zadania zapisane pliki, które są wyświetlane.
Wyświetl Elementy	Ustaw liczbę plików, które są wyświetlane.

Folder Plików Tymczasowych

Pliki z Folderu plików tymczasowych mogą zostać wyświetlone. Określony plik może zostać zmodyfikowany po kliknięciu [Drukuj], [Wyślij], [Przesuń] lub [Usuń].

Element	Opis
Styl Wyświetl.	Zapisane pliki mogą być wyświetlane na liście lub jako miniatury.
Klasyfikacja pracy	Można filtrować według zadania zapisane pliki, które są wyświetlane.
Wyświetl Elementy	Ustaw liczbę plików, które są wyświetlane.

Folder Własny

Pliki zapisane w Folderze własnym mogą zostać wyświetlone. Określony plik może zostać zmodyfikowany po kliknięciu [Drukuj], [Wyślij], [Przesuń] lub [Usuń]. Jeśli plik, który chcesz zmodyfikować, jest chroniony hasłem, wprowadź hasło w polu "Kod PIN/Hasło Pliku".

Element	Opis
Indeks	Nazwy wyświetlane w Folderze własnym można filtrować według indeksu.
Wyświetl Elementy	Ustaw liczbę plików, które są wyświetlane.

Szukaj

Ustawienia te pozwalają na wprowadzenie warunków wyszukiwania. Określony plik może zostać zmodyfikowany po kliknięciu [Drukuj], [Wyślij], [Przesuń] lub [Usuń]. Jeśli plik, który chcesz zmodyfikować, jest chroniony hasłem, wprowadź hasło w polu "Kod PIN/Hasło Pliku".

Element	Opis
Nazwa Użytkownika	Wprowadź nazwę użytkownika. (Maksymalnie 32 znaki).



Element	Opis
Wybierz z Listy Użytkowników	Kliknij przycisk [Ustawienia] i wyszukaj użytkowników na liście.
Nazwa W Login	Ustaw liczbę plików, które są wyświetlane.
Przeszukaj folder	Ustaw folder.
Nazwa Pliku	Wprowadź nazwę pliku. (Maksymalnie 30 znaki).
Kod PIN/Hasło Pliku	Wprowadź hasło ustawione dla pliku (od 4 do 32 cyfr).
Data przechowania	Ustaw datę i godzinę zapisania pliku.

Rezultat Wyszukiwania

Ustawienia te pozwalają na wprowadzenie warunków wyszukiwania. Określony plik może zostać zmodyfikowany po kliknięciu [Drukuj], [Wyślij], [Przesuń] lub [Usuń]. Jeśli plik, który chcesz zmodyfikować, jest chroniony hasłem, wprowadź hasło w polu "Kod PIN/Hasło Pliku".

Element	Opis
Styl Wyświetl.	Wyszukane pliki mogą być wyświetlane na liście lub jako miniatury.
Klasyfikacja pracy	Wyszukane pliki mogą być filtrowane według zadania.
Wyświetl Elementy	Ustaw liczbę plików, które są wyświetlane.

Drukowanie pliku w formie grupowania

Można wydrukować wiele plików za jednym razem, wykorzystując drukowanie grupowe. Wyszukaj pliki, używając kryteriów wyszukiwania, a następnie zaznacz wiele plików na wyświetlonej liście wyników wyszukiwania.

Jeśli chcesz użyć liczby kopii ustawionej przy zapisaniu każdego pliku przez funkcję Przechowywanie dokumentów, zaznacz opcję "Zastosuj Liczbę Kopii Przechowywanych w Każdym Pliku". Jeśli chcesz ustawić inną liczbę kopii, wprowadź żądaną liczbę w polu "Wprowadź Liczbę". Kliknij [Drukuj], aby wydrukować plik. Aby usunąć plik po wydrukowaniu, zaznacz pole wyboru "Wydrukuj i Usuń Dane".

Element	Opis
Warunki Wyszukiwania	
Nazwa Użytkownika	Wprowadź nazwę użytkownika. (Maksymalnie 32 znaki).
Wybierz z Listy Użytkowników	Kliknij przycisk [Ustawienia] i wyszukaj użytkowników na liście.
Przeszukaj folder	Ustaw folder.
Nazwa Pliku	Wprowadź nazwę pliku. (Maksymalnie 30 znaki).
Kod PIN/Hasło Pliku	Wprowadź hasło ustawione dla pliku. (Od 4 do 32 znaków)
Rezultat Wyszukiwania	
Klasyfikacja pracy	Wyszukane pliki mogą być filtrowane według zadania.
Kod płatności	
Kod główny	Zaznacz to pole wyboru, a następnie wprowadź kod główny (maksymalnie 32 znaki).
Kod dodatkowy	Zaznacz to pole wyboru, a następnie wprowadź kod dodatkowy (maksymalnie 32 znaki).



KOMFORTOWE UŻYTKOWANIE URZĄDZENIA

EKSPLOATACJA PRZYJAZNA DLA ŚRODOWISKA

TRYB EKONOMICZNY	8-2
FUNKCJE EKONOMICZNE URZĄDZENIA	8-2
TRYB AUTOMATYCZNEGO WYŁĄCZENIA	8-3
TRYB WSTĘPNEGO NAGRZEWANIA	8-4
Wyświetlanie zalecanych funkcji ekonomicznych	8-4
PO ZAKOŃCZENIU ZADANIA ZDALNEGO PRZEJDŹ DO TRYBU AUTOMATYCZNEGO WYŁĄCZANIA ZASILANIA ..	8-5
SKANOWANIE EKONOMICZNE	8-7
USTAWIENIE SKANOWANIA EKONOMICZNEGO	8-7
LISTA WZORCÓW OSZCZĘDZANIA ENERGII	8-8
USTAWIENIA HARMONOGRAMU WŁ./WYŁ.	8-9
USTAWIENIA DZIAŁANIA PRZY OKREŚLONEJ DACIE ...	8-10
WYŚWIETLANIE USTAWIEŃ DOT. ZALECEŃ EKOLOGICZNYCH (WYŚWIETL OKNO FUNKCJI Z ZALECENIAMI EKOLOGICZNYMI)	8-11
TRYB OSZCZĘDZANIA TONERA	8-11

ZARZĄDZANIE UŻYTKOWANIEM MASZYN

AUTORYZACJA UŻYTKOWNIKA	8-12
AUTORYZACJA PRZY POMOCY NUMERU UŻYTKOWNIKA	8-12
AUTORYZACJA ZA POMOCĄ LOGINU/HASŁA	8-14
SZYBKA AUTORYZACJA	8-17
KONTROLA UŻYTKOWNIKA	8-20
LISTA GRUP / ORGANIZACJI	8-21
LISTA GRUP LIMITÓW STRON	8-22
GRUPA UPRAWNIONA	8-23
LISTA GRUP ULUBIONYCH OPERACJI	8-24
FUNKCJA POŁĄCZENIA Z USŁUGĄ ACTIVE DIRECTORY	8-24
KOD PŁATNOŚCI	8-25
KOD PŁATNOŚCI	8-25
KORZYSTANIE Z KODÓW PŁATNOŚCI	8-26
REJESTROWANIE NOWEGO KODU PŁATNOŚCI ...	8-29
EDYCJA I USUWANIE ZAREJESTROWANEGO KODU PŁATNOŚCI	8-32

KORZYSTANIE Z URZĄDZENIA W ŚRODOWISKU SIECIOWYM

KORZYSTANIE Z SIECI WI-FI	8-35
WI-FI	8-35
WPS	8-36
ŁĄCZNOŚĆ ZA POMOCĄ SIECI BLUETOOTH	8-37
ŁATWE PODŁĄCZANIE Z URZĄDZENIEM PRZENOŚNYM KOMPATYBILNYM Z NFC (EASY CONNECT)	8-38
POŁĄCZENIE ZA POMOCĄ NFC	8-38
ŁĄCZENIE ZA POMOCĄ KODU QR	8-39

Drukowanie i skanowanie przy użyciu urządzenia mobilnego	8-39
AUTENTYFIKACJA OAuth 2.0	8-40
UZYSKANIE TOKENA	8-40
USUŃ TOKEN	8-42
SPRAWDZANIE STATUSU TOKENA	8-42
NAS	8-43
STRUKTURA FOLDERU	8-43
ZDALNA OBSŁUGA URZĄDZENIA	8-45
Sharp OSA	8-47
KOMUNIKACJA APLIKACJI	8-47
ZEWNĘTRZNA APLIKACJA KONT	8-48
SKANOWANIE POD KĄTEM WIRUSÓW	8-49
SKANOWANIE POD KĄTEM WIRUSÓW/AKTUALIZACJA BAZY WIRUSÓW – CZASY I DANE DOCELOWE	8-49
POSTĘPOWANIE PO WYKRYCIU WIRUSA	8-52
AKTUALIZACJA PLIKU BAZY WIRUSÓW	8-54

KONCEPCJA PROJEKTOWANIA UNIWERSALNEGO W URZĄDZENIU

KONCEPCJA PROJEKTOWANIA UNIWERSALNEGO W URZĄDZENIU	8-55
PROJEKTOWANIE UNIWERSALNE – OBSŁUGA	8-55
PROJEKTOWANIE UNIWERSALNE – WIDOCZNOŚĆ	8-56
PROJEKTOWANIE UNIWERSALNE – SYGNAŁY DŹWIĘKOWE	8-56
ROZWIĄZANIA Z ZASADAMI PROJEKTOWANIA UNIWERSALNEGO	8-57

LISTA DZIENNIKA ZADAŃ

ELEMENTY REJESTROWANE W DZIENNIKU ZADAŃ	8-59
--	-------------



EKSPLOATACJA PRZYJAZNA DLA ŚRODOWISKA

TRYB EKONOMICZNY

FUNKCJE EKONOMICZNE URZĄDZENIA

Ustawienia trybu

Ustawienia funkcji ekonomicznych są ustawiane grupowo. W urządzeniu dostępne są tryby "Tryb własny" i "Tryb ekonomiczny".

Wartości są ustawiane dla każdego trybu w sposób następujący.

Funkcja	Tryb własny	Tryb ekonomiczny
Ustawienia Trybu Nagrzewania	1 min	1 min
Wyłącz wyświetlanie panelu w trybie wstępnego nagrzewania	Wł.	Wł.
Timer Autom. Wył. Zasilania	Ustaw godzinę przekazywania: 11 min (dla Europy), 1 min (poza Europą)	Ustaw godzinę przekazywania: 1 min
Po zakończeniu operacji zdalnej, przejdź do trybu automatycznego wyłączenia.	Wł.	Wł.
Poziom energii w trybie uśpienia	Niskie zużycie	Niskie zużycie
Skanowanie w trybie ekonomicznym	Wł.	Wł. (Wszystkie tryby oprócz kopiowania)

Poszczególne ustawienia oszczędzania energii w Ustawieniach Systemowych nie są stosowane, gdy używany jest tryb Własny/Ekonomiczny.



TRYB AUTOMATYCZNEGO WYŁĄCZENIA

W trybie tym zostaje wyłączone zasilanie panelu operacyjnego i modułu utrwalania, co sprawia, że urządzenie przechodzi w stan oczekiwania, zużywając w ten sposób minimalną ilość energii.

Tryb automatycznego wyłączania zasilania uruchomi się, gdy minie ustawiony czas w trybie oczekiwania bez wykonania żadnego zadania.

W porównaniu do trybu wstępnego nagrzewania ilość oszczędzonej energii jest znacznie większa, ale czas uruchomienia jest również znacznie dłuższy.

Wskaźnik zasilania miga na żółto, gdy urządzenie pracuje w trybie automatycznego wyłączania zasilania.

Ten tryb jest wyłączany, gdy dane drukowania są odbierane, podczas drukowania danych faksu lub w przypadku naciśnięcia migającego przycisku [Zasilanie].

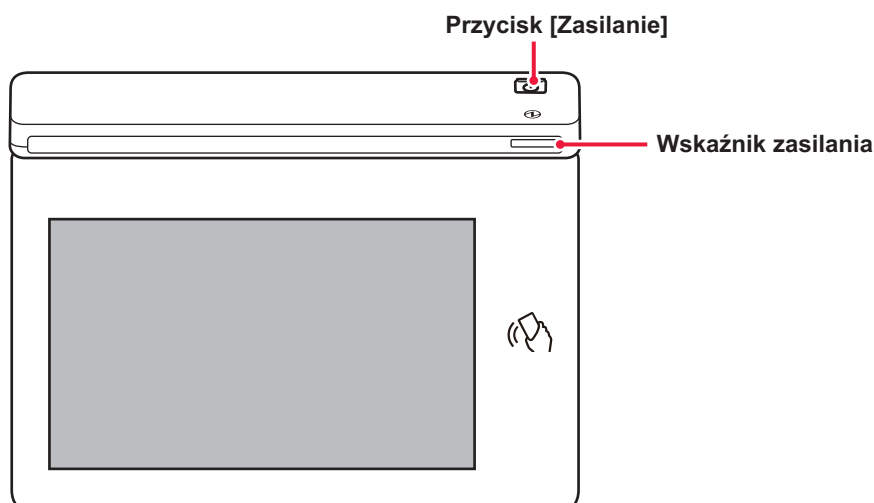

Komunikat jest wyświetlany na 15 sekund przed wejściem w tryb timera automatycznego wyłączania zasilania.

Aby zamknąć komunikat i kontynuować normalną pracę, naciśnij przycisk [Kontynuuj].

Komunikat zostanie wyświetlony ponownie na 15 sekund przed końcem okresu przedłużenia normalnej pracy.

Jeśli w ciągu 15 sekund od wyświetlenia komunikatu nie zostanie wykonana żadna czynność, urządzenie przechodzi w tryb automatycznego wyłączania zasilania.



Aby zmienić ustawienia wyświetlania komunikatu:

W "Ustawieniach (administratora)" wybierz opcję [Ustawienia systemowe] → [Oszczędność energii] → [Ustawienie Eco] → [Wyświetl komunikat o opóźnionym przejściu w tryb wstępnego nagrzewania/automatycznym wyłączeniu zasilania].



Naciśnięcie i przytrzymanie przycisku [Zasilanie] podczas automatycznego wyłączania zasilania spowoduje ponowne uruchomienie urządzenia.



TRYB WSTĘPNEGO NAGRZEWANIA

W niniejszym trybie temperatura modułu utrwalania zostaje obniżona, a urządzenie oczekuje w stanie zmniejszonego zużycia energii.

Tryb wstępnego nagrzewania uruchomi się, gdy minie ustawiony czas w trybie oczekiwania bez wykonania zadania. W porównaniu do trybu automatycznego wyłączenia zasilania ilość zaoszczędzonej energii jest mniejsza, za to czas ponownego rozruchu jest krótszy.

Panel dotykowy zostanie wyłączony.

Wskaźnik zasilania miga na niebiesko, gdy urządzenie pracuje w trybie wstępnego nagrzewania.

Zawartość panelu dotykowego zostaje wyczyszczona, gdy zostanie on naciśnięty lub gdy naciśnięty zostanie przycisk [Ekran główny (Home)].



By ustawić tryb wstępnego nagrzewania:

Wybierz "Ustawienia (administrator)" → [Ustawienia systemowe] → [Oszczędność energii] → [Ustawienie Eco] → [Ustawienie trybu wstępnego nagrzewania].

Komunikat jest wyświetlany na 15 sekund przed wejściem w tryb wstępnego nagrzewania.

Aby zamknąć komunikat i kontynuować normalną pracę, naciśnij przycisk [Kontynuuj].

Jeśli w ciągu 15 sekund od wyświetlenia komunikatu nie zostanie wykonana żadna czynność, urządzenie przechodzi w tryb wstępnego nagrzewania.



Aby zmienić ustawienia wyświetlania komunikatu:

W "Ustawieniach (administrator)" wybierz opcję [Ustawienia systemowe] → [Oszczędność energii] → [Ustawienie Eco] → [Wyświetl komunikat o opóźnionym przejściu w tryb wstępnego nagrzewania/automatycznym wyłączeniu zasilania].

Wyświetlanie zalecanych funkcji ekonomicznych

Pokazuje zalecane ustawienia kopiowania/drukowania dla opcji: kopia, przedruk przechowywanych dokumentów i druk bezpośredni.

Kopiowanie

Po zmianie trybu na kopiowanie (tryb normalny) wyświetlone zostaną zalecane ustawienia trybu kopiowania.

Zalecane ustawienia: Kopia 2-stronna, N-Up, Kopiowanie CZ/B i Orientacja Obrazu

Drukowanie zapisanych dokumentów

Po dotknięciu opcji [Zmień ustawienie na drukowanie] na panelu sterowania okna z listą plików funkcji przechowywania dokumentów wyświetlone zostaną zalecane ustawienia tego trybu.

Zalecane ustawienia: Wydruk 2-Stronny, N-Up i Druk Cz-B.

Druk bezpośredni

Po dotknięciu opcji [Zmień ustawienie na drukowanie] na panelu sterowania okna z listą plików funkcji druku bezpośredniego wyświetlone zostaną zalecane ustawienia tego trybu.

Zalecane ustawienia: Wydruk 2-Stronny, N-Up i Druk Cz-B.



PO ZAKOŃCZENIU ZADANIA ZDALNEGO PRZEJDŹ DO TRYBU AUTOMATYCZNEGO WYŁĄCZANIA ZASILANIA

W trybie timera automatycznego wyłączania zasilania zadanie drukowania lub drukowanie danych faksu powoduje włączenie zasilania. Urządzenie powraca do trybu automatycznego wyłączania zasilania natychmiast po zakończeniu zadania drukowania.

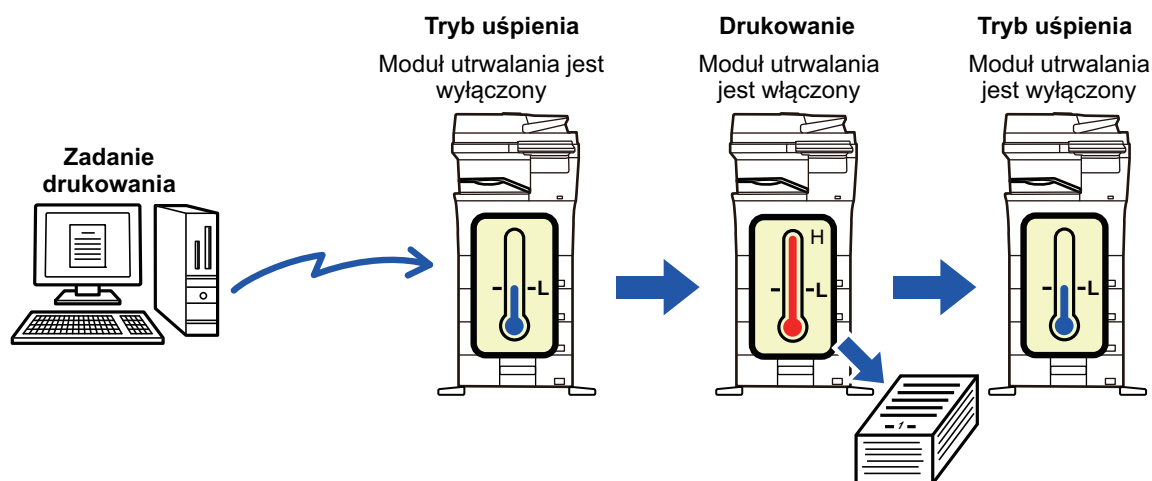

Aby włączyć funkcję "W przypadku zakończenia zadania zdalnego, przejdź do trybu automatycznego wyłączania zasilania":

W "Ustawieniach (administratora)" wybierz kolejno opcje [Ustawienia systemowe] → [Oszczędność energii] → [Ustawienie Eco] → [W przypadku zakończenia zadania zdalnego przejdź do trybu automatycznego wyłączania zasilania].

Ustaw godzinę przekazywania.

Timer Autom. Wył. Zasilania jest ustawiony na stałe. Wybierz [Ustaw godzinę przekazywania] i ustaw czas przejścia w [Timer Autom. Wył. Zasilania].

Jeśli to ustawienie jest włączone, opcja [Zmień godzinę przekazywania] jest wyłączona.

Zmień godzinę przekazywania.

Ta funkcja reguluje przełączanie się urządzenia do trybu automatycznego wyłączania zasilania, tak aby było ono optymalne w każdym kolejnym okresie. W tym celu analizuje użycie urządzenia na podstawie rejestrów zadań z ostatnich 4 tygodni.

Jeśli to ustawienie jest włączone, opcja [Ustaw godzinę przekazywania] jest wyłączona.



- Ustawienia sterowania przesyłaniem obrazów pozostają niezmienione.
- Funkcja ta nie jest połączona z funkcją Ustawienia harmonogramu wł./wył. Jeśli obie te funkcje są włączone, Ustawienia harmonogramu wł./wył. są nadrzędne.
- Strony są zliczane oddzielnie dla każdego formatu papieru.
- W czasie, gdy urządzenie jest wyłączone, nie są rejestrowane żadne zadania.



Przejęcie do trybów Oszczędności energii i Automatycznego wyłączenia zasilania

Wzór	Czas przejścia	Średnia wydajność na godzinę*
Tryb1 (Priorytet rozpoczęcia zadania 1)	Po 1 godzinie	700 lub więcej
Tryb1 (Priorytet rozpoczęcia zadania 2)	Po 30 minutach	od 150 do 699
Tryb3 (Oszczędność energii - priorytet1)	Po 5 minutach	od 40 do 149
Tryb4 (Oszczędność energii - priorytet2)	Po minimalnym okresie czasu	Maksymalnie 39

* Ustawienie fabryczne

Automatyczny

Ta funkcja reguluje moc zasilania, tak aby była ona optymalna w każdym kolejnym okresie. W tym celu analizuje użycie urządzenia na podstawie rejestrów zadań z określonego okresu.



Jeśli nie są dostępne rejestry zadań z 4 tygodni, urządzenie przechodzi do szablonu 2 (Tryb3 (Oszczędność energii - priorytet1) w godzinach od 8:00 do 18:00). Następnie przechodzi do trybu Tryb4 (Oszczędność energii - priorytet2).

Ręczna

Można określić zasady dla każdego zakresu czasu.

Urządzenie dysponuje szablonem 3-wzorcowym. Wzorzec Oszczędność energii można dodać do wzorców "Original Eco" od 1 do 4.

Szablon 3-wzorcowy

Szablon	Wzór	Opis trybu
Szablon 1	Cały dzień "Prior. oszcz. energii 2"	Urządzenie działa przez cały czas w trybie "Tryb4 (priorytet oszczędzania energii2)".
Szablon 2	8:00-18:00 "Prior. oszcz. energii 1"	Urządzenie działa w trybie "Tryb3 (priorytet oszczędzania energii1)" w godzinach od 8:00 do 18:00, a w innych godzinach w trybie "Tryb4 (priorytet oszczędzania energii2)".
Szablon 3	8:00-18:00 "Prior. rozpocz. zad. 1"	Urządzenie działa w trybie "Tryb1 (Priorytet rozpoczęcia zadania 1)" w godzinach od 8:00 do 18:00, a w innych godzinach w trybie "Tryb4 (priorytet oszczędzania energii2)".

Poziom energii w trybie uśpienia

Niskie zużycie: Urządzenie przełączy się w tryb oszczędzania energii. Ponowne włączenie urządzenia może potrwać dłuższą chwilę.

Szybkie wybudzanie: Zużycie prądu będzie nieco wyższe, niż w przypadku opcji "Niskie zużycie", ale urządzenie szybciej osiągnie pełną gotowość.



SKANOWANIE EKONOMICZNE

Zadania niezwiązane z drukowaniem, takie jak na przykład wysyłanie zeskanowanego oryginału, wykonywane są przy wyłączonym module utrwalania.

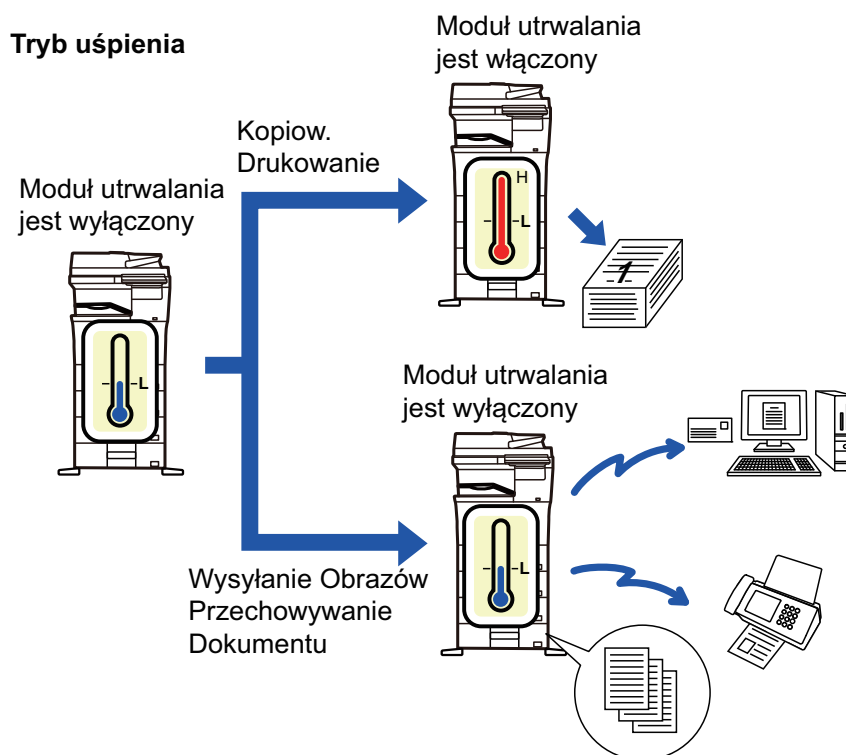

USTAWIENIE SKANOWANIA EKONOMICZNEGO

Ustaw "Ustawienie skanowania ekonomicznego" na wartość i wybierz tryb lub ekran, w którym chcesz zastosować funkcję skanowania ekonomicznego.

Dostępne są następujące tryby i ekrany.

- Ekran główny (Home)
- Kopia
- Wysyłanie Obrazów
- Przechowywanie Dokumentu
- Ustawienia Systemowe
- Sharp OSA



By ustawić tryb skanowania ekonomicznego:

Wybierz "Ustawienia (administratora)" → [Ustawienia systemowe] → [Oszczędność energii] → [Ustawienie skanowania ekonomicznego].



LISTA WZORCÓW OSZCZĘDZANIA ENERGII

Ta funkcja analizuje stopień wykorzystania urządzenia i kontroluje przejście do trybu automatycznego wyłączenia zasilania na podstawie częstotliwości użycia. Jeśli wymagane jest zarządzanie zasilaniem urządzenia poprzez użycie listy wzorców oszczędzania energii, wybierz opcję [Ręczna] w "Ustawieniach (administratora)" – [Ustawienie trybu ekonomicznego] – [Oszczędność Energii] – [Zmień godzinę przekazywania], a następnie z listy rozwijanej wybierz opcję automatycznej aktualizacji wzorca lub jeden z wzorców Original Eco od 1 do 4.

Aby automatycznie analizować stopień wykorzystania urządzenia i w razie potrzeby aktualizować wzorzec, ustaw opcję automatycznej aktualizacji wzorca.

Edytuj schemat

Ustaw wzorzec Original Eco.

Element	Opis
Zmień nazwę schematu	Aby zmienić nazwę wzorca, wprowadź żadaną nazwę.
Schemat do ustawienia	Wybierz zapisany wzorzec, na podstawie którego zamierzasz oprzeć nowy wzorzec. Aby skopiować ustawienia wybranego wzorca, wybierz opcję [Skopiuj wybrany schemat.].
Ust. oszcz. energii	Ustaw okresy czasu dla trybów urządzenia. Wybierz tryb od 1 do 4, a następnie wybierz dzień tygodnia, czas rozpoczęcia i czas zakończenia.
Dzień Tygodnia	Ustaw dzień tygodnia, w którym chcesz włączyć tryb wybrany w ustawieniu oszczędzania energii.
Czas Początkowy/Czas Ukończenia	Ustaw okres, podczas którego włączony będzie tryb wybrany w ustawieniu oszczędzania energii.



USTAWIENIA HARMONOGRAMU WŁ./WYŁ.

Panel sterowania urządzenia można włączyć lub wyłączyć o ustalonym czasie. Do wyboru są 3 schematy zachowania. Opcje "Ustawienie 1", "Ustawienie 2" i "Ustawienie 3" są wykonywane w tej kolejności, jeśli przypadają na ten sam dzień tygodnia lub tę samą godzinę.

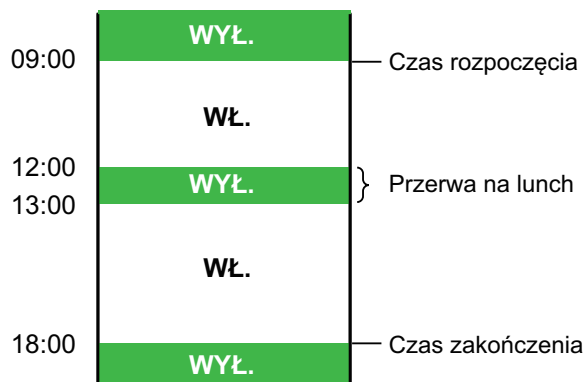

- Funkcja harmonogramu nie obsługuje ustawień zarządzania energią w trybach nagrzewania oraz automatycznego wyłączania zasilania.
- W przypadku ustalonej godziny wyłączenia obowiązują następujące ograniczenia:
 - Jeśli o ustawionej godzinie wyłączenia zasilania urządzenie działa z powodu wykonywania bieżącego zadania (lub jest uruchomione z innego powodu), zostanie wyłączone po zakończeniu zadania.
 - Urządzenie nie może odbierać zadań drukarki.
 - Urządzenie nie może odbierać zadań drukowania, takich jak wydruk danych odebranych faksem.
 - Jeśli ustawienie "Wydruk odebranych danych o określonym czasie" jest włączone, zostaną one wydrukowane po ponownym uruchomieniu urządzenia.
- Jeśli ustawienia zarządzania energią są włączone, Ustawienia harmonogramu wł./wył. są traktowane nadrzędnie.
- Jeśli określono taką samą godzinę, ustawienia stosowane są w kolejności "Ustawienie 1", "Ustawienie 2" i "Ustawienie 3".
- Zasilanie nie zostanie wyłączone w następujących przypadkach:
 - Operacja "Autozerowanie Po Włączeniu Zasilania" jest w toku.
 - Czas ustalonej godziny włączenia/wyłączenia wynosi mniej niż minutę od zaakceptowania ustawienia.



Ustawianie funkcji harmonogramu wł./wył.

W "Ustawieniach" wybierz kolejno opcje [Ustawienia systemowe] → [Oszczędność energii] → [Ustawienia harmonogramu wł./wył.].



USTAWIENIA DZIAŁANIA PRZY OKREŚLONEJ DACIE

Można określić dzień, w którym będzie wykonywane drukowanie dużego nakładu lub specjalne zadanie; wtedy ten dzień zostanie oznaczony jako "określona data". Można także ustawić wzorzec oszczędzania energii tylko dla tego dnia.

Zakładka "Określona data"

Jako określoną datę można ustawić okres o długości do 7 dni. Ustaw określoną datę, wzorzec oszczędzania energii, który będzie stosowany, a operacja będzie miała miejsce, jeśli określona data wypadnie w dzień wolny od pracy.



Niezależnie od tego, czy czas przejścia automatycznego wyłączenia zasilania jest włączony, czy wyłączony, urządzenie będzie działać zgodnie z ustawieniami operacji na określoną datę dla określonej daty.

Element	Opis
Ustawienie Daty	Określ dzień, w którym urządzenie ma wykonywać zadania według określonego wzorca. Określ dzień, wybierając numer od 1 do 31 w opcji Co miesiąc lub Koniec każdego miesiąca.
Działanie w trybie oszczędzania energii	Wybierz wzorzec oszczędzania energii, który chcesz zastosować. Użyj LISTA WZORCÓW OSZCZĘDZANIA ENERGII (strona 8-8) , aby określić szczegóły wzorca oszczędzania energii.
Działanie w święta	Określ działanie maszyny, w przypadku gdy określona wcześniej data przypada w święta. Użyj LISTA WZORCÓW OSZCZĘDZANIA ENERGII (strona 8-8) , aby oznaczyć dany dzień jako święto.



- Jeśli data przesunięta z powodu święta zbiegnie się z wcześniej określoną datą, ustawienia wcześniej określonej daty mają priorytet.
- Jeśli dla danego dnia ustawiono więcej "określonych dat", są one wyświetlane w kolejności rosnącej od 1 do 7 (według numerów określonych dat).

Zakładka "Wzorzec"

W tej zakładce można określić szczegóły wzorca oszczędzania energii.

Element	Opis
Działanie w trybie oszczędzania energii	Wybierz wzorzec określonej daty, który chcesz zastosować.
Zmień nazwę schematu	Wprowadź nazwę, jeśli chcesz zmienić nazwę wzorca określonej daty.
Schemat do ustawienia	Wybierz schemat źródłowy, jeśli chcesz stworzyć wzorzec, korzystając z zapisanego lub ustawionego wcześniej wzorca.
Dodaj nowy rozkład zadań.	Dodaj rozkład zadań.

Zakładka "Dzień wolny"

Określ dzień wolny. Dzień oznaczony jako "Dzień wolny" nie zostanie oznaczony jako "Określona data".

Element	Opis
Lista dni wolnych	Po zaznaczeniu tej opcji wyświetlone są daty i dni tygodnia oznaczone jako dni wolne na okres dwóch lat.
Dzień tygodnia	Użyj tej opcji, aby określić dzień wolny według dni tygodnia.
Ustaw Okres	Użyj tej opcji, aby określić dzień wolny według daty. Po zapisaniu dnia wolnego w opcji Ustaw Okres, zapisany dzień pokazuje się jako "Ostatecznie zarejestrowany czas".



WYŚWIETLANIE USTAWIEŃ DOT. ZALECEŃ EKOLOGICZNYCH (WYŚWIETL OKNO FUNKCJI Z ZALECENIAMI EKOLOGICZNYMI)

Gdy wyświetlany jest ekran podstawowy trybu normalnego, wyświetlane są ustawienia zaleceń ekologicznych.



Ta funkcja nie działa w trybie prostym.



Aby korzystać z opcji Wyświetl okno funkcji z zaleceniami ekologicznymi:

"Ustawienia (administratora)" → [Ustawienia systemowe] → [Oszczędność energii] → [Ustawienie Eco] → [Wyświetlanie zalecanych funkcji ekonomicznych].

Wyświetlane są następujące funkcje.

- Kopia 2-stronna: [▶ strona 3-21](#)
- Orientacja obrazu: [▶ strona 3-34](#)
- Druk N-w 1: [▶ strona 3-49](#)

TRYB OSZCZĘDZANIA TONERA

Ten tryb jest używany w celu zmniejszenia zużycia tonera.

Zużycie tonera można ustawić w przypadku każdego zadania drukowania dla opcji "Kopia", "Drukarka" i "Wydruki (Przech. Dokum.)".

Dostępne są trzy poziomy określające zużycie tonera.

- Oszczędz. tonera 1 (Zużycie tonera: duże)
- Oszczędz. tonera 2 (Zużycie tonera: średnie)
- Oszczędz. tonera 3 (Zużycie tonera: małe)



ZARZĄDZANIE UŻYTKOWANIEM MASZINY

AUTORYZACJA UŻYTKOWNIKA

Funkcja autoryzacji użytkownika pozwala ograniczyć dostęp do urządzenia tylko do zarejestrowanych użytkowników. Można również określić funkcje, do których dany użytkownik będzie mieć dostęp, co pozwala na dostosowanie ustawień urządzenia do potrzeb biura.

Po włączeniu funkcji autoryzacji użytkownika przez administratora użytkownik musi zalogować się, aby skorzystać z urządzenia. Dostępne są różne rodzaje autoryzacji użytkownika, a każda z nich wiąże się z inną metodą logowania. Więcej informacji znajduje się w objaśnieniach metod logowania.

[AUTORYZACJA PRZY POMOCY NUMERU UŻYTKOWNIKA \(strona 8-12\)](#)

[AUTORYZACJA ZA POMOCĄ LOGINU/HASŁA \(strona 8-14\)](#)

[SZYBKA AUTORYZACJA \(strona 8-17\)](#)

Ustawienia wymagane do autoryzacji użytkownika podano w części [KONTROLA UŻYTKOWNIKA \(strona 8-20\)](#).

AUTORYZACJA PRZY POMOCY NUMERU UŻYTKOWNIKA

Niniejsza procedura jest służy do logowania za pomocą numeru użytkownika otrzymanego od administratora urządzenia.

Podczas uruchamiania urządzenia wyświetlany jest ekran logowania.

Autoryzacja za pomocą numeru użytkownika

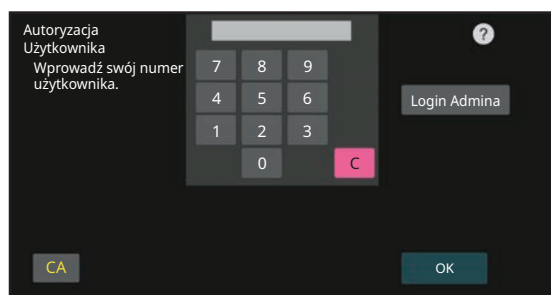

- Jeżeli w ustawieniach systemowych włączona jest opcja "Ostrzeżenie, gdy Login Nie Jest Przyjęty", panel operacyjny zostanie zablokowany na pięć minut po wprowadzeniu niewłaściwego numeru użytkownika trzy razy z rzędu.
- Skontaktuj się z administratorem urządzenia, aby sprawdzić swój numer użytkownika.

1

Wprowadź odpowiedni numer użytkownika (od 5 do 8 cyfr) za pomocą przycisków numerycznych.

Każda wprowadzona cyfra zostanie wyświetlona jako "*".



2

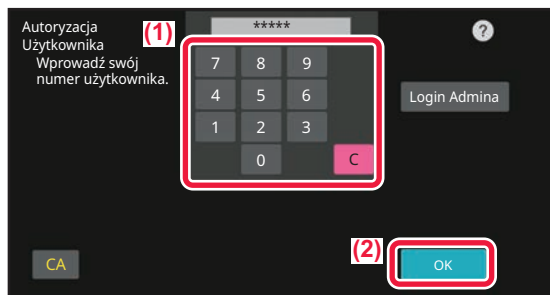

Naciśnij przycisk [OK].

Jeżeli wprowadzony numer użytkownika pomyślnie przejdzie autoryzację, wyświetlona zostanie liczba pozostałych stron, które użytkownik może skopiować lub zeskanować.

Jeżeli zostało wprowadzone ograniczenie liczby stron dostępnych dla użytkownika, wyświetlony zostanie licznik kopii dla zalogowanego użytkownika.



- **Aby ograniczyć liczbę stron do wykorzystania przez użytkownika:**

W "Ustawieniach (administrатора)" zaznacz opcję [Kontrola użytkownika] → [Ustawienia kontroli dostępu] → [Grupa limitu stron].

- **Aby ukryć liczbę dostępnych stron po zalogowaniu:**

W "Ustawieniach (administrатора)" wyłącz opcję [Ustawienia systemowe] → [Ustawienia autoryzacji] → [Ustawienia domyślne] → [Wyświetl stan po zalogowaniu].

- **Aby zmienić czas wyświetlania komunikatu:**

W "Ustawieniach (administrатора)" wybierz opcję [Ustawienia systemowe] → [Ustawienia podstawowe] → [Ustawienia operacji] → [Ustawienia warunków] → [Ustawienia czasu wyświetlania komunikatów].



Gdy numer użytkownika jest 8-cyfrowy, ten krok nie jest potrzebny. Logowanie następuje automatycznie po wprowadzeniu numeru użytkownika.

3

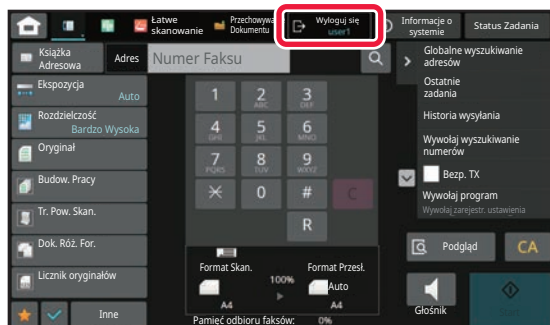

Aby się wylogować po zakończeniu korzystania z urządzenia, naciśnij przycisk [Wyloguj się].



AUTORYZACJA ZA POMOCĄ LOGINU/HASŁA

Ta metoda pozwala użytkownikom logować się za pomocą loginu i hasła otrzymanych od administratora urządzenia lub administratora serwera LDAP.

Podczas uruchamiania urządzenia wyświetlany jest ekran logowania.

Autoryzacja przy pomocy loginu i hasła



- Jeżeli autoryzacja przebiega za pomocą serwera LDAP, na ekranie wyświetlane mogą być inne elementy.
- W przypadku autoryzacji za pomocą LDAP, może pojawić się przycisk [Adres E-mail], w zależności od używanego sposobu uwierzytelniania. Naciśnij pole tekstowe [Adres E-mail] i wpisz swój adres E-mail.

- Jeżeli w ustawieniach systemowych włączona jest opcja "Ostrzeżenie, gdy Login Nie Jest Przyjęty", panel operacyjny zostanie zablokowany na pięć minut po wprowadzeniu niewłaściwego loginu lub hasła trzy razy z rzędu. Skontaktuj się z administratorem urządzenia, aby sprawdzić swój login i hasło użytkownika.



- **By włączyć opcję [Ostrzeżenie, gdy login nie jest przyjęty]:**
W "Ustawieniach (administratora)" wybierz kolejno opcje [Ustawienia systemowe] → [Ustawienia autoryzacji] → [Ostrzeżenie, gdy login nie jest przyjęty].
- **Aby zapisać nazwę użytkownika:**
W "Ustawieniach (administratora)" wybierz kolejno opcje [Kontrola Użytkownika] → [Ustawienia użytkownika] → [Lista Użytkowników].
Zarejestruj również szczegółowe informacje, takie jak login, numer użytkownika i hasło. Poproś administratora urządzenia o informacje jakich potrzebujesz, aby korzystać z urządzenia.



1

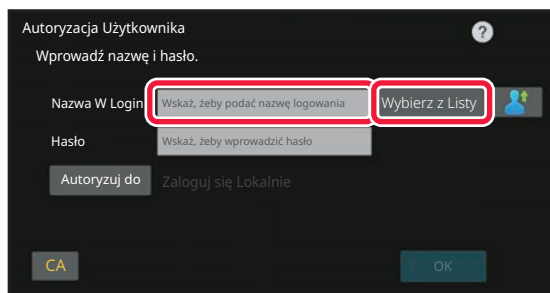

Wprowadź login.

Wprowadzanie za pomocą klawiatury programowej

Jeżeli rejestracja nazwy użytkownika nie została przeprowadzona w trybie ustawień, użytkownik korzystający tylko z autoryzacji LDAP powinien nacisnąć pole tekstowe [Nazwa Użytk. Podawana Podczas Rejestracji Login] i wprowadzić nazwę użytkownika (login), korzystając z klawiatury programowej.

Wybór z listy

Naciśnij przycisk [Wybierz z Listy] i wybierz użytkownika na ekranie Lista użytkowników.



Autoryzacja LDAP jest używana po udostępnieniu przez administratora serwera usługi LDAP w sieci LAN (sieć lokalna).

2

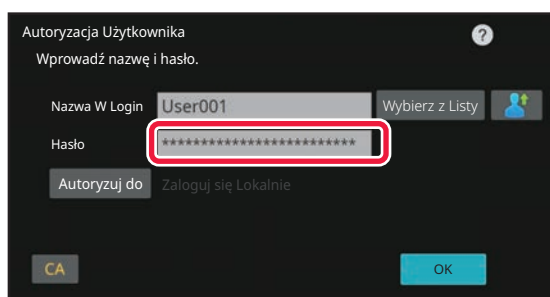

Wprowadź hasło.

Wprowadź za pomocą klawiatury programowej.

W przypadku logowania się do serwera LDAP należy wprowadzić hasło powiązane z nazwą użytkownika (loginem) na serwerze LDAP.

Każdy wprowadzony znak zostanie wyświetlony jako "*".

Po wprowadzeniu naciśnij przycisk [OK].

Jeżeli autoryzacja przebiega za pośrednictwem serwera LDAP, a hasło użytkownika zapisane na liście "Lista użytkowników" i na serwerze LDAP różnią się, należy użyć hasła zapisanego na serwerze LDAP.



By zarejestrować nazwę użytkownika i hasło:

W "Ustawieniach (administratora)" wybierz kolejno opcje [Kontrola Użytkownika] → [Ustawienia użytkownika] → [Lista Użytkowników].



Podczas rejestracji serwera LDAP, zmień wymagane informacje w polu [Autoryzuj do]

- **Wybór z ekranu Lista użytkowników:**

Serwer LDAP, z którym próbujesz się połączyć, został zarejestrowany podczas rejestracji użytkownika. Z tego powodu serwer docelowy, który powinien być celem autoryzacji, pojawia się w momencie wybrania loginu.

Przejdź do kroku 3.

- **Wprowadzanie z klawiatury programowej:**

Dotknij [Autoryzuj do] i wybierz serwer LDAP, aby się zalogować.



3

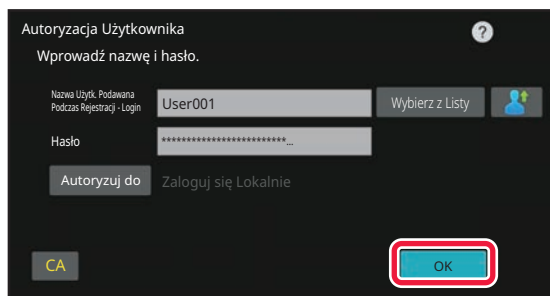

Naciśnij przycisk [OK].

Jeżeli wprowadzone login i hasło pomyślnie przejdą autoryzację, wyświetlona zostanie liczba pozostałych stron, które użytkownik może skopiować lub zeskanować.

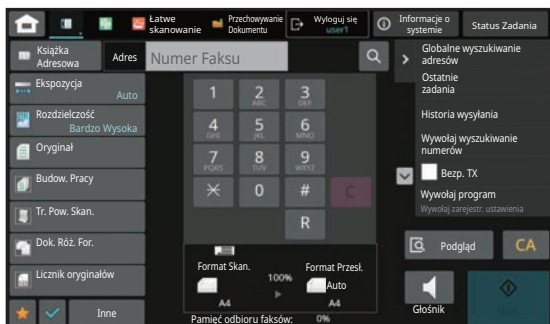

Jeżeli zostało wprowadzone ograniczenie liczby stron dostępnych dla użytkownika, wyświetlony zostanie licznik kopii dla zalogowanego użytkownika.



- **Aby ograniczyć liczbę stron do wykorzystania przez użytkownika:**
W "Ustawieniach (administratora)" zaznacz opcję [Kontrola użytkownika] → [Ustawienia kontroli dostępu] → [Grupa limitu stron].
- **Aby ukryć liczbę dostępnych stron po zalogowaniu:**
W "Ustawieniach (administratora)" wyłącz opcję [Ustawienia systemowe] → [Ustawienia autoryzacji] → [Ustawienia domyślne] → [Wyświetl stan po zalogowaniu].
- **Aby zmienić czas wyświetlania komunikatu:**
W "Ustawieniach (administratora)" wybierz opcję [Ustawienia systemowe] → [Ustawienia podstawowe] → [Ustawienia operacji] → [Ustawienia warunków] → [Ustawienia czasu wyświetlania komunikatów].

4

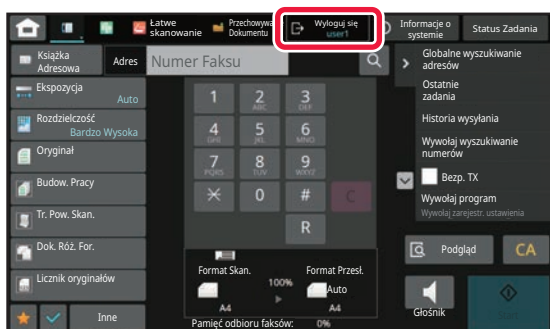

Aby się wylogować po zakończeniu korzystania z urządzenia, naciśnij przycisk [Wyloguj się].



SZYBKA AUTORYZACJA

Umożliwia ono prostą autoryzację za naciśnięciem wcześniej zaprogramowanej ikony.



- Można zarejestrować do 20 użytkowników.
- Szybka autoryzacja jest możliwa tylko na urządzeniu. Nie może być wykorzystywana podczas autoryzacji poprzez stronę internetową lub sterownik drukarki. Aby dokonać autoryzacji poprzez stronę internetową lub sterownik drukarki, wprowadź .
- Do szybkiej autoryzacji nie można używać karty IC ani trybu kontroli kont urządzenia.
- Jeżeli w ustawieniach systemowych włączona jest opcja [Ostrzeżenie, gdy Login Nie Jest Przyjęty], panel operacyjny zostanie zablokowany na pięć minut po wprowadzeniu niewłaściwego hasła trzy razy z rzędu. Skontaktuj się z administratorem urządzenia, aby sprawdzić swoje hasło.



Aby korzystać z szybkiej autoryzacji:

W "Ustawieniach (administratora)" włącz opcję [Ustawienia systemowe] → [Ustawienia autoryzacji] → [Ustawienia domyślne] → [Włącz szybkie logowanie].

W ustawieniach serwera autoryzacji wybierz "Zaloguj się lokalnie", a w ustawieniach metody autoryzacji wybierz "Nazwa logowania/hasło".

Rejestracja użytkowników za pomocą szybkiej autoryzacji

Podczas rejestracji użytkownika za pomocą szybkiej autoryzacji normalnie wykorzystywane ustawienia administracyjne użytkownika i ustawienia strony internetowej są niedostępne. Rejestracja odbywa się na ekranie logowania szybkiej autoryzacji.

1

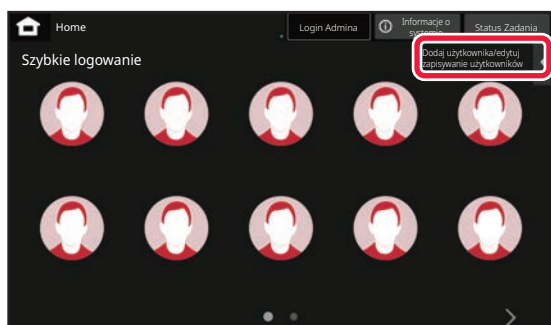

Naciśnij przycisk [Dodaj użytkownika/edytuj zapisywanie użytkowników] na panelu sterowania.

2

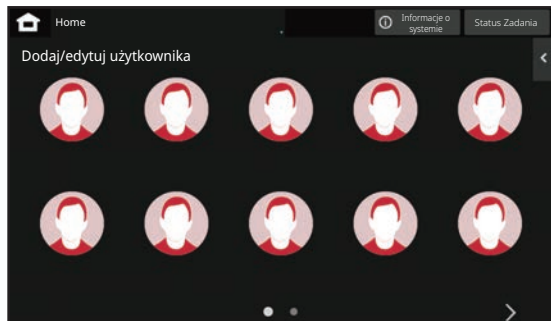

Naciśnij pozycję, którą chcesz zarejestrować.

Zostaniesz przeniesiony na ekran rejestracji użytkownika. Naciśnięcie ikony, która jest już zarejestrowana, przenosi na ekran edycji danych użytkownika.

Szczegóły do edycji są takie same, jak w przypadku ekranu rejestracji nowego użytkownika. Informacje dotyczące edycji znajdują się w kroku 3.



3

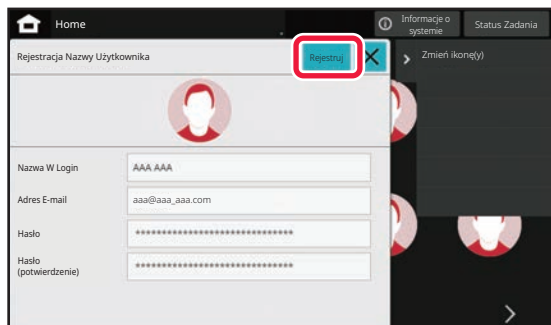

Wprowadź dane użytkownika i naciśnij przycisk [Rejestruj].

Wybierz ikonę użytkownika, Nazwa Użytk. Podawana Podczas Rejestracji Login, Adres E-mail, Hasło oraz Hasło (potwierdzenie). Naciśnij elementy do zarejestrowania i wprowadź niezbędne szczegóły.

- Naciśnięcie przycisku "Zmień ikonę(y)" na panelu zadań otwiera ekran wyboru ikony. Zaznacz wybraną ikonę, aby ją skonfigurować.
- Nazwa Użytk. Podawana Podczas Rejestracji Login wyświetla się razem z ikoną. Upewnij się, że została wprowadzona.
- Podczas edycji danych użytkownika Hasło nie może zostać zmienione. "Hasło" i "Hasło (potwierdzenie)" nie zostaną wyświetlone na ekranie edycji.



Aby usunąć zarejestrowanego użytkownika

Naciśnij przycisk [Dodaj użytkownika/edytuj zapisywanie użytkowników] na panelu zadań, a następnie ikonę użytkownika, aby skasować. Naciśnij przycisk [Usuń] na panelu zadań, a następnie przycisk [Usuń] w wyświetlonym komunikacie z potwierdzeniem.



Edycja i usuwanie użytkowników z poziomu ustawień administracyjnych użytkownika i strony internetowej

Nie można rejestrować użytkowników z poziomu ustawień administracyjnych użytkownika i strony internetowej, ale użytkownicy zarejestrowani poprzez szybką autoryzację są widoczni na liście użytkowników. Można edytować i usuwać dane użytkowników z listy użytkowników. Aby skonfigurować listę użytkowników, wybierz opcję [Kontrola użytkownika] → [Ustawienia użytkownika] → [Lista użytkowników] w "Ustawieniach (administratora)".



Autoryzacja urządzenia za pomocą szybkiej autoryzacji

1

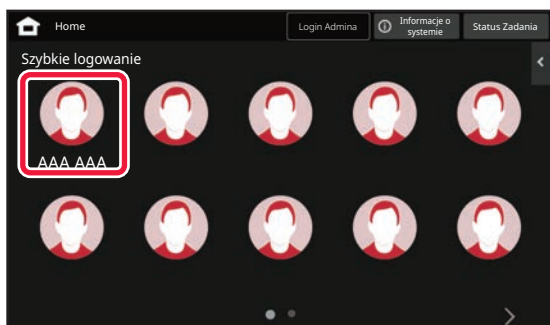

Naciśnij ikonę.

Jeśli hasło nie jest ustawione, okno logowania zostanie zamknięte.

2



Jeśli ustawiasz hasło, wprowadź je.

Wprowadź Hasło za pomocą klawiatury programowej. Wprowadzony tekst jest wyświetlany jako "**". Po wprowadzeniu Hasła naciśnij przycisk [OK].

3

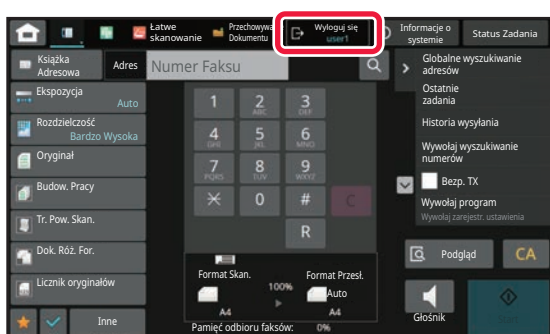

Aby się wylogować po zakończeniu korzystania z urządzenia, naciśnij przycisk [Wyloguj się].



KONTROLA UŻYTKOWNIKA





Możliwe jest zarządzanie kontami użytkowników, m.in. rejestrowanie użytkowników i określanie metody ich autoryzacji. W [Kontrola Użytkownika] w "Ustawieniach (administratora)" i [Ustawienia Systemowe] w [Ustawienia identyfikacji użytkowników].

Funkcja Kontrola Użytkownika umożliwia rejestrowanie użytkowników, którzy korzystają z urządzenia, a także zarządzanie nimi.

Ograniczenie liczby stron i funkcji, z których użytkownik lub użytkownicy mogą korzystać, może ograniczyć ryzyko nieprawidłowego użycia urządzenia.

Aby uniemożliwić korzystanie z urządzenia osobom nieuprawnionym, można ograniczyć osobom, które nie są zarejestrowane, dostęp do niektórych funkcji albo całkowicie uniemożliwić korzystanie z urządzenia.

Przykład: Informacje zapisane w Rejestracji Nazwy Użytkownika

	Nazwa Użytkownika: AAA Indeks Niestandardowy: grupa A Grupa limitu stron : Grupa „Ograniczona”	Grupa Uprawniona: Użytkownik Grupa ulubionych operacji: Grupa a
	Nazwa Użytkownika: BBB Indeks Niestandardowy: grupa B Grupa limitu stron : Grupa „Ograniczona”	Grupa Uprawniona: Użytkownik Grupa ulubionych operacji: Grupa a
	Nazwa Użytkownika: CCC Indeks Niestandardowy: grupa A Grupa limitu stron : Grupa „Nieograniczona”	Grupa Uprawniona: Administrator Grupa ulubionych operacji: Grupa b
	Nazwa Użytkownika: Brak (Użytkownicy, którzy nie są zarejestrowani w urządzeniu)	

Indeks Niestandardowy



Korzystanie z urządzenia

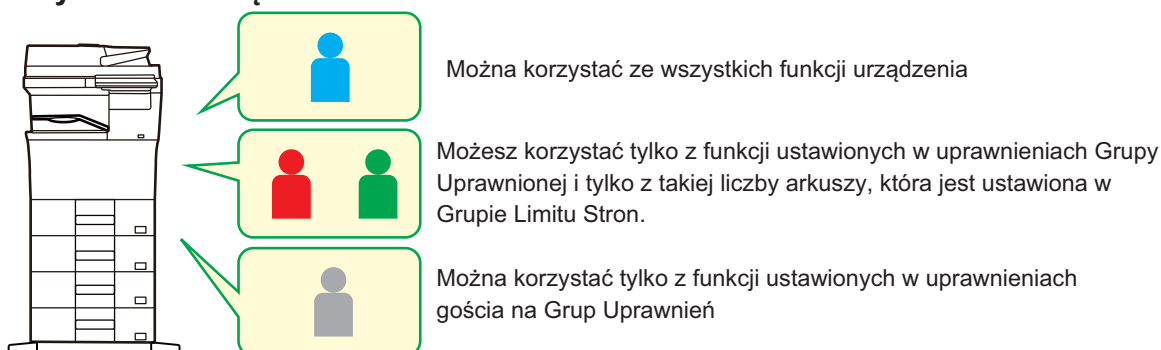

Grupa ulubionych operacji



Urządzenie może być obsługiwane przy użyciu ekranów i ustawień domyślnych skonfigurowanych dla poszczególnych grup.



LISTA GRUP / ORGANIZACJI

Użytkownika można zarejestrować w organizacji/grupie, co ułatwia użytkownikom dzielenie się danymi kontaktowymi i informacjami w grupach. W ramach zliczania wszystkich stron można sprawdzić, z jakich funkcji korzystają poszczególne grupy i ile stron zostało przetworzonych.

Jednego użytkownika można przypisać do wielu organizacji/grup.

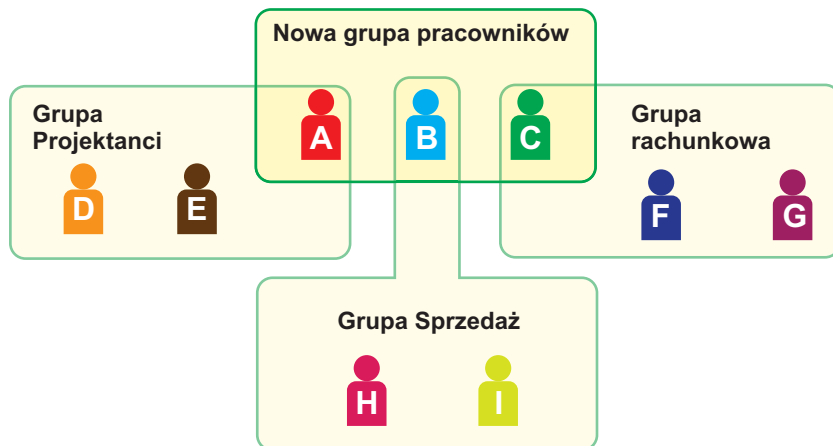

Udostępnianie informacji w nowej grupie użytkowników



Udostępnianie informacji w grupie Projektanci



Udostępnianie informacji w grupie Sprzedaż



Udostępnianie informacji w grupie rachunkowej



LISTA GRUP LIMITÓW STRON

Lista Grup Limitów Stron może służyć do ograniczenia liczby arkuszy, które użytkownicy w konkretnej grupie będą mogli zużyć w zadaniach kopiowania albo drukowania, a także do ograniczenia liczby stron skanowanych lub faksowanych. Użytkownikom można także uniemożliwić korzystanie z niektórych funkcji.

Lista grup limitu stron A

Kopijuj :

Cz-B : Limit stron (10000)

Pełny kolor : Limit stron (10000)

Drukarka :

Cz-B : bez limitu

Pełny kolor : Zakazana

Wydruk archiwizacji dokumentów :

Cz-B : bez limitu

Pełny kolor : bez limitu

Wydruki listy :

Cz-B : bez limitu

Pełny kolor : bez limitu

Skaner :

Cz-B : Zakazana

Pełny kolor : Zakazana

Wyślij faks : Zakazana

Skanuj na dysk lokalny :

Cz-B : Limit stron (50000)

Pełny kolor : Limit stron (50000)

W tej sekcji dostępna jest procedura ustawiania opcji Lista Grup Limitów Stron.

- Użytkownicy należący do tej grupy mogą zużyć maksymalnie po 10000 stron osobno na wydruki kolorowe i czarno-białe.
- Brak limitu na wydruki czarno-białe.
- Drukowanie w kolorze nie może być używane.
- Funkcje "Drukowanie zapisanych dokumentów" i "Drukowanie Listy" dla wydruków kolorowych i czarno-białych mogą być używane bez ograniczeń. Nie można korzystać z funkcji skanera i faksu.
- Do zapisywania skanów kolorowych i czarno-białych można wykorzystać maksymalnie 50000 stron (dla każdej z tych funkcji).



GRUPA UPRAWNIONA

Grupa uprawniona umożliwia ograniczenie zakresu funkcji i ustawień, z których mogą korzystać użytkownicy należący do konkretnej grupy. Ustawiając ograniczenia dotyczące funkcji i ustawień, można uniemożliwić użytkownikom, którzy nie posiadają odpowiedniego doświadczenia, wykonywanie błędnych operacji i w ten sposób zwiększyć bezpieczeństwo urządzenia.

Główne typy uprawnień (Domyślna lista grup)

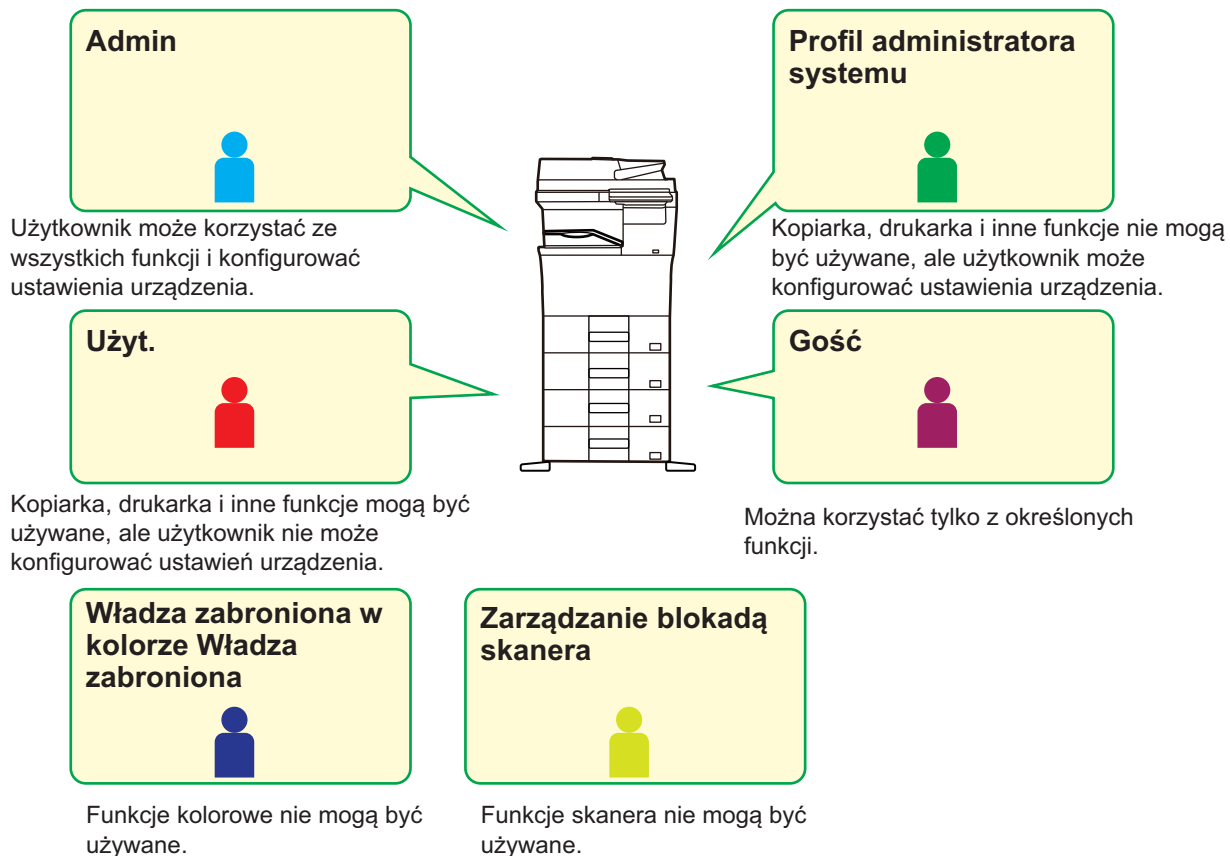



LISTA GRUP ULUBIONYCH OPERACJI

Dla każdej grupy można zarejestrować środowisko o ustawieniach dogodnych dla tej grupy. Na przykład, jeśli użytkownicy rozmawiają w różnych językach, dla każdej grupy można ustawić osobny język, a to ustawienie będzie stosowane automatycznie w momencie logowania (standardowo język wyświetlany nie może być zmieniany każdorazowo podczas korzystania z urządzenia).

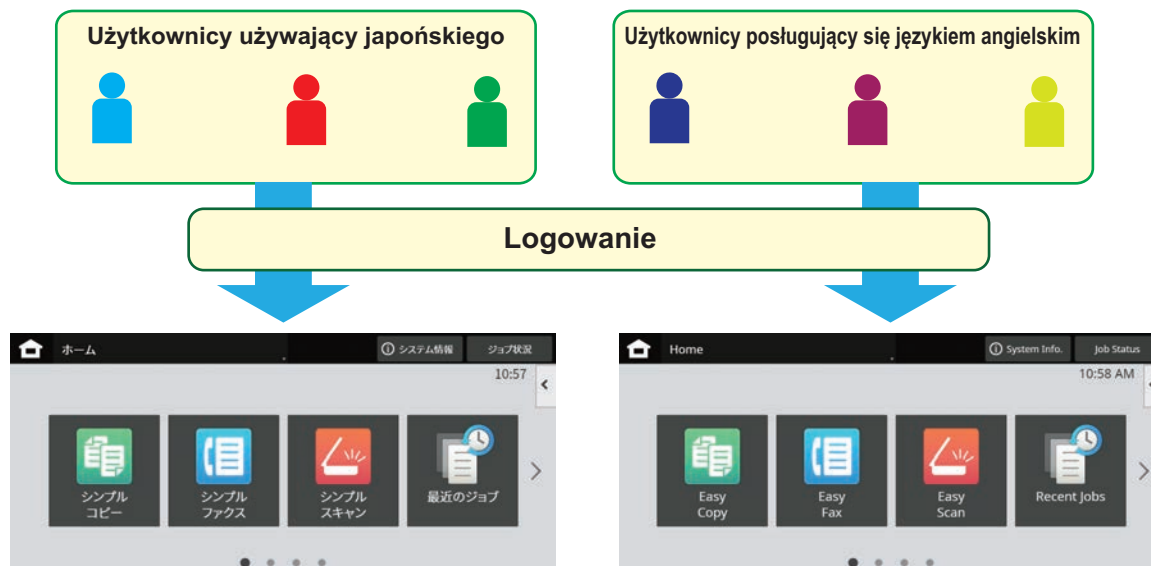

Po ustawieniu języka angielskiego dla użytkowników używających języka angielskiego i japońskiego dla użytkowników używających japońskiego na liście grup ulubionych operacji, język będzie automatycznie przełączany między angielskim i japońskim, gdy użytkownik zaloguje się do komputera.

FUNKCJA POŁĄCZENIA Z USŁUGĄ ACTIVE DIRECTORY

Istnieje możliwość dołączenia do domeny Active Directory (domeny AD) urządzenia, co ułatwi zarządzanie kontami użytkowników w sieci.

W sieci, w której nie jest aktywna usługa Active Directory, wymagana jest autoryzacja każdego urządzenia w sieci. Dlatego jeden użytkownik musi posługiwać się wieloma nazwami domen i hasłami.

Po dołączeniu do domeny AD wystarczy jednokrotna autoryzacja. Po autoryzacji użytkownika serwer Active Directory automatycznie autoryzuje urządzenia sieciowe. Można logować się do wielu urządzeń w sieci, korzystając z jednej nazwy domeny i jednego hasła.



KOD PŁATNOŚCI

KOD PŁATNOŚCI

Kod płatności jest dodawany do zapisanego dziennika zadań po wykonaniu operacji drukowania lub wysyłania i wykorzystuje się go w procedurze płatności.

Kody płatności dzielą się na dwa typy: kod główny i subkod. Kod płatności jest zapisywany w dzienniku zadań, gdy zostanie wprowadzony i wykonana zostanie procedura drukowania lub wysyłania.

Sumowanie wartości przy wykorzystaniu kodu płatności zapisanego w dziennikach zadań przyspiesza wykonywanie kolejnych czynności, na przykład podczas łączenia płatności.

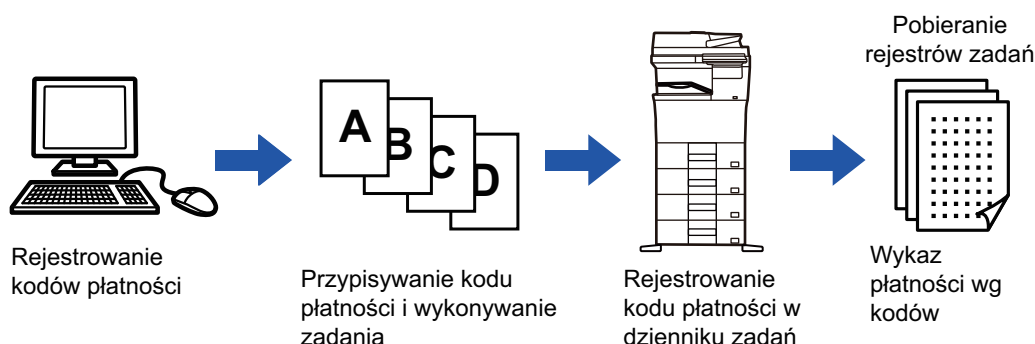

Typy kodów płatności

Typ	Opis
Kod główny	Jest wykorzystywany w celu klasyfikowania rezultatów wykonanych zadań drukowania i wysyłania, umożliwiając wydajne zarządzanie. Przykładowo możesz przypisać kod według użytkownika i pobrać zapisane w dziennikach zadań informacje dotyczące kosztów według klienta. Przykładowy kod: Publikacja firmy A
Subkod	Jest dostępny, gdy do zarządzania płatnościami nie wystarcza sam kod główny. Przykładowo, jeśli nazwa klienta została przypisana do kodu głównego, możesz przypisać informacje dotyczące miesięcznych kosztów do subkodu, a następnie pobrać wszystkie informacje dotyczące miesięcznych kosztów dla wszystkich klientów. Przykładowy kod: Wersja z października 2022 r.
Domyślny kod	Jest przypisywany automatycznie, gdy kod główny lub subkod nie zostały określone.

Włączanie kodu płatności

Aby włączyć kod płatności, wybierz "Ustawienia (administratora)" → [Kontrola Użytkownika] → [Ustawienie kodu płatności] → [Ustawienia Administracyjne], a następnie ustaw opcję [Użyj kodu płatności] na [Włączyć].

Pobieranie kodów płatności

W "Ustawieniach (administratora)" wybierz → [Ustawienia Systemowe] → [Sterowanie systemem] → [Dziennik pracy] → [Operacja Dziennika Zadań], a następnie kliknij przycisk [Zapisz], aby pobrać dzienniki zadań. Następnie możesz zsumować dane, klasyfikując i przypisując zapisane dzienniki zadań.



KORZYSTANIE Z KODÓW PŁATNOŚCI

Jeśli używanie kodu płatności jest włączone w "Ustawieniach (administratora)", okno wprowadzania kodu płatności jest wyświetlane podczas zmiany trybu (podczas drukowania/w trybie przechowywania dokumentu).

Wprowadź kod główny lub subkod.



• Włączanie kodu płatności

Wybierz opcję "Ustawienia (administratora)" → [Kontrola użytkownika] → [Ustawienia kodu płatności] → [Ustawienia administracyjne], a następnie ustaw opcję [Użyj kodu płatności] jako [Włączony].

• Aby zachować określony kod płatności podczas zmiany trybu

Wybierz opcję "Ustawienia (administratora)" → [Kontrola użytkownika] → [Ustawienia kodu płatności] → [Ustawienia administracyjne], a następnie ustaw pole wyboru [Przejmij kod płatności przy zmianie trybu] na . Dzięki temu nie trzeba będzie wprowadzać kodów płatności przy każdej zmianie trybu.



Możesz przypisać kody płatności do operacji ponownego drukowania/ponownego wysyłania plików docelowych oraz wysyłania zadań drukowania, wybierając "Ustawienia (administratora)" – [Operacje na Dokumentach].

Ponowne określanie kodu płatności

Aby zmienić określony kod płatności na inny, naciśnij przycisk [Przełącz kod płatności.] na panelu sterowania.

Po wyświetleniu okna wprowadzania kodu płatności wybierz nowy kod.

Wybierz kod płatności z listy

Wybierz odpowiedni kod z listy zarejestrowanych kodów płatności.

Kody płatności należy uprzednio zarejestrować.

[REJESTROWANIE NOWEGO KODU PŁATNOŚCI \(strona 8-29\)](#)

1

Gdy wyświetlone jest okno wprowadzania kodu płatności, naciśnij przycisk kodu głównego [Wybierz z Listy].



Gdy kod płatności nie został określony

Naciśnij przycisk [Nie używaj kodu płatności].



Aby wybrać wcześniej używany kod płatności (podczas autoryzacji użytkownika)

Naciśnij przycisk [Użyj wcześniej zasto sowany kod płatności] na panelu sterowania podczas autoryzacji użytkownika.

Wyświetli się kod główny i subkod wprowadzone wcześniej przez autoryzowanego użytkownika.

2

Wybierz kod główny z listy



Aby wyszukać kod główny lub jego nazwę

Naciśnij . Gdy wyświetli się okno wyszukiwania, wprowadź kod główny i jego nazwę, a następnie naciśnij przycisk [Rozp. Szukan.]. Wyświetlone zostaną wyniki wyszukiwania.

3

Naciśnij przycisk [OK].

Powrócisz do okna wprowadzania kodu płatności.



Aby anulować wybór z listy

Naciśnij przycisk [Anuluj i wróć] na panelu sterowania. Wybrane kody główne zostaną anulowane i wyświetli się okno wprowadzania kodu płatności.



Aby sprawdzić szczegóły kodu głównego

Naciśnij przycisk [Wyświetl szczegóły] na panelu sterowania. Wyświetli się okno ze szczegółowymi informacjami. Sprawdź informacje, a następnie naciśnij .

4

Naciśnij przycisk subkodu [Wybierz z Listy].

Wyświetli się lista subkodów. Wykonaj czynności opisane w punktach 2 i 3, a następnie określ subkod.

5

Naciśnij przycisk [OK].



Aby wyczyścić wartość określonego kodu płatności

Naciśnij przycisk [CA]. Ponownie wprowadź kod płatności.



Bezpośrednie wprowadzanie kodu płatności

1

Gdy wyświetlone jest okno wprowadzania kodu płatności, naciśnij pole w sekcji [Kod główny], a następnie wprowadź kod główny.

Wprowadź kod, używając maksymalnie 32 jednobajtowych znaków.



Gdy kod płatności nie został określony

Naciśnij przycisk [Nie używaj kodu płatności]. Kod użycia stanie się kodem głównym.

2

Naciśnij pole w sekcji [Kod dodatkowy], aby wprowadzić subkod.

Wprowadź kod, używając maksymalnie 32 jednobajtowych znaków.

3

Naciśnij przycisk [OK].



Aby wyczyścić wartość określonego kodu płatności

Naciśnij przycisk [CA]. Ponownie wprowadź kod płatności.



REJESTROWANIE NOWEGO KODU PŁATNOŚCI

Zarejestruj nowy kod płatności.

Kod płatności można zarejestrować nie tylko w oknie wprowadzania kodu płatności, ale również w "Ustawieniach".



Można zarejestrować maksymalnie 2000 kodów głównych i dodatkowych.

Udostępnianie kodu płatności

Zarejestrowane kody płatności mogą być udostępniane w obrębie określonej grupy podczas autoryzacji użytkownika. Jeśli zakres udostępniania nie został określony, zarejestrowane kody płatności są udostępnione wszystkim użytkownikom.

1

Gdy wyświetlone jest okno wprowadzania kodu płatności, naciśnij przycisk [Wybierz z Listy] obok pola kodu głównego.

Aby zarejestrować nowy subkod, naciśnij przycisk subkodu [Wybierz z Listy].

Kolejne czynności są takie same jak w przypadku kodu głównego.

2

Naciśnij przycisk [Dodaj/edytuj kod płatności] na panelu sterowania.

3

Naciśnij przycisk [Dodaj nowe] na panelu sterowania.



Aby powrócić do okna wyboru kodu płatności:
Naciśnij **OK**.



4

Naciśnij pole w sekcji [Kod główny], aby wprowadzić kod główny.

Wprowadź kod, używając maksymalnie 32 jednobajtowych znaków.

5

Naciśnij pole w sekcji [Nazwa kodu głównego], aby wprowadzić nazwę kodu głównego.

Wprowadź nazwę kodu, używając maksymalnie 32 jedno- lub dwubajtowych znaków.

6

Jeśli istnieje taka potrzeba, wybierz zakres udostępniania kodu płatności.

Publiczne dla wszystkich: Rejestruje kod płatności jako publiczny, który może być używany przez wszystkich użytkowników urządzenia.

Podaj docelowy adres publiczny: Ogranicza dostęp do kodu płatności do wybranej grupy użytkowników. Można określić maksymalnie osiem grup publicznych.

Aby dowiedzieć się więcej na temat określania grupy publicznej, przejdź do części "[Udostępnianie kodu płatności \(strona 8-29\)](#)".



Grupa publiczna przypisana do kodu płatności nie zostanie wyświetlona, jeśli nie dokonano autoryzacji użytkownika. Ten tryb jest automatycznie ustawiany na [Publiczne dla wszystkich].

7

Wybierz grupę, która zostanie dodana do publicznej

Można określić maksymalnie osiem grup. Po wprowadzeniu ustawień naciśnij **OK**.



Aby anulować ustawienie

Naciśnij przycisk [Wyczyść] na panelu sterowania. Zarejestrowana grupa publiczna zostanie usunięta i otworzy się poprzednie okno.



8

Aby zarejestrować kolejne kody płatności, naciśnij [Zarejestr.nast.kod płat.].

Wykonaj czynności wymienione w punktach 4–7, aby zarejestrować kod główny.



Aby anulować rejestrację

Naciśnij przycisk [Anuluj i wróć] na panelu sterowania. Wszystkie zarejestrowane kody płatności zostaną anulowane i otworzy się poprzednie okno.

9

Naciśnij przycisk [Zakończ zapis.] na panelu sterowania.

Procedura rejestracji zostanie sfinalizowana i otworzy się poprzednie okno. Naciśnij **OK**, aby zakończyć procedurę rejestracji.



Aby powrócić do okna wprowadzania kodu płatności

Naciśnij przycisk [CA].



EDYCJA I USUWANIE ZAREJESTROWANEGO KODU PŁATNOŚCI

Możesz zmodyfikować lub usunąć zarejestrowany kod płatności.
Kod płatności można edytować lub usunąć również w "Ustawieniach".

Edycja kodu płatności

1

Gdy wyświetlone jest okno wprowadzania kodu płatności, naciśnij przycisk kodu głównego [Wybierz z Listy].

Aby zarejestrować nowy subkod, naciśnij przycisk subkodu [Wybierz z Listy].

Kolejne czynności są takie same jak w przypadku kodu głównego.

2

Naciśnij przycisk [Dodaj/edytuj kod płatności] na panelu sterowania.

3

Wybierz kod główny, który chcesz edytować, a następnie naciśnij [Edycja] na panelu sterowania.



Aby powrócić do okna wyboru kodu płatności:
Naciśnij **OK**.



4

Edytuj kod główny.

Informacje na temat zmiany kodu zostały opisane w punktach 4–7 w "[REJESTROWANIE NOWEGO KODU PŁATNOŚCI \(strona 8-29\)](#)".

5

Naciśnij przycisk [Zakończ zapis.] na panelu sterowania.

Procedura rejestracji zostanie sfinalizowana i otworzy się poprzednie okno. Naciśnij **OK**, aby zakończyć procedurę rejestracji.



Aby powrócić do okna wprowadzania kodu płatności
Naciśnij przycisk [CA].

Usuwanie kodu płatności

1

Gdy wyświetlone jest okno wprowadzania kodu płatności, naciśnij przycisk kodu głównego [Wybierz z Listy].

Aby usunąć subkod, naciśnij przycisk [Wybierz z Listy] obok pola subkodu.

Kolejne czynności są takie same jak w przypadku kodu głównego.

2

Naciśnij przycisk [Dodaj/edytuj kod płatności] na panelu sterowania.



3

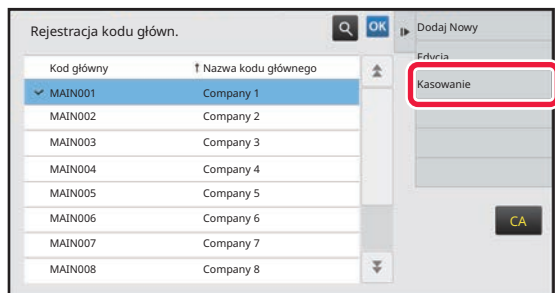

Wybierz kod główny, który chcesz usunąć, a następnie naciśnij [Kasowanie] na panelu sterowania.



Aby powrócić do okna wyboru kodu płatności:
Naciśnij **OK**.

4

Gdy wyświetli się komunikat z pytaniem o potwierdzenie, naciśnij przycisk [Usuń].



KORZYSTANIE Z URZĄDZENIA W ŚRODOWISKU SIECIOWYM

KORZYSTANIE Z SIECI WI-FI

WI-FI

Urządzenie może łączyć się za pośrednictwem sieci Wi-Fi z urządzeniami przenośnymi i podobnymi.

Urządzenie korzysta z trzech trybów komunikacji.

Środowisko Wi-Fi można skonfigurować z poziomu Ustawień systemowych.

TRYBY KOMUNIKACJI W SIECI WI-FI

Tryb infrastruktury

Urządzenie oraz urządzenie przenośne mogą komunikować się za pośrednictwem sieci z zainstalowanym punktem dostępowym.





Komunikacja bezpośrednia

Tryb punktu dostępowego

Urządzenie można ustawić jako punkt dostępowy, aby komunikowało się z urządzeniem przenośnym. W tym trybie komunikacja z siecią, do której podłączone jest urządzenie, nie jest możliwa.



Tryb Wi-Fi Direct

Urządzenie i urządzenie przenośne komunikują się bezpośrednio za pomocą sieci Wi-Fi. W tym trybie komunikacja z siecią, do której podłączone jest urządzenie, nie jest możliwa.



Opisywana funkcja jest dostępna na urządzeniach z systemem Android.

WPS

W przypadku komunikacji Wi-Fi połączenie z siecią można wykonać za pomocą funkcji WPS, zamiast ręcznie wprowadzać SSID oraz ustawienia zabezpieczeń.



Funkcja WPS jest dostępna tylko w trybie infrastruktury.



ŁĄCZNOŚĆ ZA POMOCĄ SIECI BLUETOOTH

Urządzenie i urządzenia przenośne mogą komunikować się za pomocą sieci Bluetooth.

Po połączeniu się z urządzeniem przenośnym na panelu urządzenia można wyświetlić jego książkę adresową i używać jako listę adresów docelowych.

Jako adresy docelowe można wykorzystywać numery faksów (numery telefonów) oraz adresy e-mail z podłączonego urządzenia przenośnego.

Aby uzyskać informacje na temat książek adresowych, których można używać na urządzeniach mobilnych, patrz [WYWOŁYWANIE ODBIORCÓW Z MOBILNEJ KSIĄŻKI ADRESOWEJ \(strona 5-19\)](#) i [WYWOŁYWANIE ODBIORCÓW Z MOBILNEJ KSIĄŻKI ADRESOWEJ \(strona 6-46\)](#).



ŁATWE PODŁĄCZANIE Z URZĄDZENIEM PRZENOŚNYM KOMPATYBILNYM Z NFC (EASY CONNECT)

Można w łatwy sposób połączyć urządzenie ze smartfonem lub innym urządzeniem przenośnym kompatybilnym z NFC.

- Dotknij punktu dotykowego NFC w prawym dolnym rogu panelu operacyjnego.

Po wcześniejszym zainstalowaniu dedykowanej aplikacji na urządzeniu przenośnym aplikacja uruchomi się automatycznie po połączeniu obu urządzeń, umożliwiając szybkie drukowanie.

W celu podłączenia urządzenia możesz również wyświetlić kod QR na panelu dotykowym urządzenia i zeskanować go za pomocą urządzenia przenośnego z zainstalowaną dedykowaną aplikacją.



- Upewnij się, że funkcja Wi-Fi urządzenia przenośnego i funkcja NFC zostały włączone.
- Aby uzyskać informacje na temat dedykowanych aplikacji do czytników kart NFC, skontaktuj się ze sprzedawcą lub najbliższym autoryzowanym punktem serwisowym.

POŁĄCZENIE ZA POMOCĄ NFC

Możesz łatwo podłączyć urządzenie przenośne do tego urządzenia, dotykając nim punktu dotykowego NFC.

Ponadto, po zainstalowaniu dedykowanej aplikacji na swoim urządzeniu przenośnym, aplikacja ta uruchomi się automatycznie po połączeniu obu urządzeń, umożliwiając natychmiastowe przesyłanie danych i drukowanie.

Wcześniej skonfiguruj ustawienia na urządzeniu, aby umożliwić korzystanie z czytnika kart NFC i bezprzewodowej sieci LAN.



- Funkcja może nie być obsługiwana, w zależności od wersji systemu Android na używanym urządzeniu przenośnym.
- Jeśli urządzenie sterowane jest przez NFC, a połączenie zostanie utracone na pewien czas, na panelu dotykowym wyświetlony zostanie komunikat "Wyłączyć sieć bezprzewodową (punkt dostępowy)?".

1

Zbliź urządzenie przenośne do punktu dotykowego NFC



Jeśli urządzenie znajduje się w trybie automatycznego wyłączenia zasilania, zbliżenie urządzenia przenośnego do punktu dotykowego NFC spowoduje wybudzenie urządzenia. Jednakże jeśli ustawiono [Tryb uśpienia] na [Priorytet oszczędzania energii], musisz ręcznie wybudzić urządzenie.

2

Łączenie z urządzeniem z poziomu urządzenia przenośnego.

Łączenie urządzenia z urządzeniem przenośnym odbywa się automatycznie.

Jeżeli dedykowana aplikacja nie została zainstalowana, urządzenie przenośne automatycznie połączy się ze sklepem Google Play™ i pobierze dedykowaną aplikację.

Jeśli na Twoim urządzeniu przenośnym zainstalowano dedykowaną aplikację, uruchomi się ona automatycznie.

Z poziomu aplikacji można wykonywać zadania drukowania i skanowania.



Jeśli nie udało się nawiązać połączenia, spróbuj następujących rozwiązań:

- Powoli przesuwaj urządzenie przenośne nad punktem dotykowym NFC.
- Jeśli na urządzeniu znajduje się etui lub pokrowiec, zdejmij go.



ŁĄCZENIE ZA POMOCĄ KODU QR

W celu podłączenia urządzenia możesz wyświetlić kod QR na panelu dotykowym urządzenia, a następnie odczytać kod QR za pomocą swojego urządzenia przenośnego (z zainstalowaną dedykowaną aplikacją).

Urządzenie wysyła informacje wymagane do podłączenia do urządzenia przenośnego, a następnie informacje są zapisywane. Nie jest wymagana żadna konfiguracja na urządzeniu przenośnym, a instalacja przebiega szybko.

Wcześniej skonfiguruj ustawienia na urządzeniu, aby umożliwić łączenie za pomocą kodu QR.



Opisywana funkcja jest dostępna na urządzeniach z systemem Android i iOS.

1

Na ekranie głównym naciśnij przycisk [Łatwe połącz. (kod QR)].

Kod QR pojawi się na panelu dotykowym.

Wcześniej włącz funkcję odczytywania kodów QR w menu [Ustawienia Łatwego połączenia] w Ustawieniach (administratora) i włącz wyświetlanie przycisku [Konfiguracja Łatwego połączenia (kod QR)] w menu [Ustawienia ekranu początkowego].

2

Uruchom dedykowaną aplikację na swoim urządzeniu przenośnym.

3

Odczytaj kod QR na panelu dotykowym za pomocą swojego urządzenia przenośnego.



Kod QR zawiera informacje wymagane do podłączenia urządzenia. Te informacje są zapisywane na Twoim urządzeniu przenośnym. Możesz również ustawić zewnętrzny punkt dostępowy jako miejsce docelowe.

DRUKOWANIE I SKANOWANIE PRZY UŻYCIU URZĄDZENIA MOBILNEGO

Poniższa aplikacja umożliwia podłączenie urządzenia mobilnego do urządzenia w celu wydrukowania danych na urządzeniu mobilnym lub wysłania zeskanowanych danych z aparatu urządzenia mobilnego lub innego urządzenia do urządzenia.



- Przed podłączeniem urządzenia mobilnego do urządzenia należy skonfigurować urządzenie tak, aby mogło łączyć się z urządzeniem mobilnym, ustawiając urządzenie w pozycji "Ustawieniach (administratora)" → [Ustawienia Systemowe] → [Ustawienia Sieci] → [Ustaw. sieci bezprzew.].
- Szczegółowe informacje na temat korzystania z aplikacji z odpowiednim urządzeniem mobilnym można znaleźć w instrukcji obsługi aplikacji.
- Aplikacja Sharpdesk Mobile jest dostępna do użytku z funkcją Wi-Fi Direct. Szczegółowe informacje można znaleźć w instrukcji obsługi aplikacji Sharpdesk Mobile.

	iOS	Android
Drukowanie	<ul style="list-style-type: none">• AirPrint• Sharpdesk Mobile	<ul style="list-style-type: none">• Sharpdesk Mobile• Print Service Plugin
Skanowanie	<ul style="list-style-type: none">• Sharpdesk Mobile	<ul style="list-style-type: none">• Sharpdesk Mobile



AUTENTYFIKACJA OAuth 2.0

W przypadku korzystania z usług Microsoft365, Exchange Online itp. do wysyłania wiadomości e-mail z tego urządzenia zaleca się korzystanie z metody uwierzytelniania OAuth 2.0.

W tej sekcji opisano sposób obsługi uwierzytelniania OAuth 2.0.

UZYSKANIE TOKENA

W przypadku uwierzytelniania OAuth 2.0 dostawca usługi zapewnia token dostępu, który może być uzyskany przez maszynę w celu wysyłania i odbierania wiadomości e-mail.

W tej części opisano, jak uzyskać token.

Ustawienia powinny być skonfigurowane przez administratora i wykonane na maszynie. (Konfiguracja nie może być zakończona na stronie internetowej.)



Gdy podczas wykonywania zadania wystąpi błąd, wykonaj test połączenia uwierzytelniającego POP/SMTP w ustawieniach systemu. Jeśli w wyniku testu połączenia wyświetlany jest komunikat [Błąd aktualizacji tokenu. Usuń token i pobierz token jeszcze raz.], usuń token, a następnie ponownie pobierz token.

Ustawienia autoryzacji SMTP

Dla uwierzytelniania SMTP dostępne są następujące ustawienia, a metoda ustawień jest taka sama dla wszystkich przypadków.

- Ustawienia Systemowe → Ustawienia Sieci → Konfiguracja usług (Zakładka SMTP)
- Ustawienia Systemowe → Sterowanie systemem → Status i Ostrzeżenia Wysyłane przez E-mail → Konfiguracja SMTP
- Ustawienia Systemowe → Ustawienia Sieci → Szybkie ustawienia
- Ustawienia Systemowe → Wstępne ustawienia instalacji → Szybkie ustawienia sieci

W tej części opisano sposób uzyskania tokena w Ustawienia Systemowe → Ustawienia Sieci → Konfiguracja usług (Zakładka SMTP).

1

Naciśnij "Ustawieniach (administratora)" → "Ustawienia Systemowe" → "Ustawienia Sieci" → "Konfiguracja usług" → zakładka "SMTP".

2

Skonfiguruj niezbędne ustawienia, takie jak "Serwer Podstawowy", "Numer Portu", "Limit czasu", "Nazwa Nadawcy", "Adres Nadawcy" i "Włącz SSL/TLS" w ustawieniach SMTP.

3

Wybierz "OAuth 2.0" jako Sposób identyfikacji.

4

Wybierz dostawcę.

5

Wprowadź nazwę konta.



6

Naciśnij przycisk [Pobierz token].

Naciśnij przycisk [Pobierz token], a następnie naciśnij przycisk [OK] po wyświetleniu komunikatu z potwierdzeniem. Pojawi się wówczas strona logowania wybranego dostawcy. Zaloguj się i postępuj zgodnie z instrukcjami, aby uzyskać token. Po pozyskaniu tokena, wskazanie "Token" zmienia się z [Nie pobrano] na [Pobrano].

Następujące ustawienia są wspólne. Po otrzymaniu uwierzytelnienia OAuth 2.0 dla dowolnego z tych ustawień, ustawienia są aktualizowane zgodnie ze sobą.

- Ustawienia Systemowe → Ustawienia Sieci → Konfiguracja usług (Zakładka SMTP)
- Ustawienia Systemowe → Ustawienia Sieci → Szybkie ustawienia
- Ustawienia Systemowe → Wstępne ustawienia instalacji → Szybkie ustawienia sieci

Następujące ustawienia są niezależne. Nawet jeśli masz uwierzytelnianie OAuth 2.0 w innych ustawieniach uwierzytelniania SMTP, uwierzytelnianie OAuth 2.0 musi być uzyskane osobno.

- Ustawienia Systemowe → Sterowanie systemem → Status i Ostrzeżenia Wysyłane przez E-mail → Konfiguracja SMTP

Ustawienia autoryzacji POP

Dla POP dostępne są następujące ustawienia, a metoda ustawień jest taka sama dla wszystkich przypadków.

- Ustawienia Systemowe → Ustawienia Wysyłania Obrazów → Ustawienia faksu internetowego → Ustawienia serwera
- Ustawienia Systemowe → Ustawienia Drukarki → Ustawienia Drukowania E-mail
- Ustawienia Systemowe → Sterowanie systemem → Status i Ostrzeżenia Wysyłane przez E-mail → Status Poczty E-mail (Zakładka Zaawansowane)

W tej części opisano sposób uzyskania tokena w Ustawienia Systemowe → Ustawienia Wysyłania Obrazów → Ustawienia faksu internetowego → Ustawienia serwera

1

Naciśnij "Ustawieniach (administratora)" → "Ustawienia Systemowe" → "Ustawienia Wysyłania Obrazów" → "Ustawienia faksu internetowego" → "Ustawienia serwera".

2

Skonfiguruj niezbędne ustawienia, takie jak "Serwer POP3", "Numer Portu", "Interwał kontroli" i "Włącz SSL/TLS" w ustawieniach.

3

Wybierz "OAuth 2.0" jako Sposób identyfikacji.

4

Wykonaj kroki od 4 do 6 w sekcji Ustawienia autoryzacji SMTP.

Wszystkie ustawienia uwierzytelniania POP są niezależne. Nawet jeśli masz uwierzytelnianie OAuth2.0 w innych ustawieniach uwierzytelniania POP, uwierzytelnianie OAuth 2.0 musi być uzyskane osobno.



USUŃ TOKEN

Usuń tokeny, które zostały ustawione podczas używania maszyny z nowym kontem w Exchange Online itp. lub gdy tokeny wygasły i nie mogą być już używane. Ustawienia powinny być skonfigurowane przez administratora. Usuwanie tokenów można również skonfigurować ze strony internetowej.

Naciśnij przycisk [Usuń] na każdym ekranie ustawień uwierzytelniania SMTP lub POP, aby wyświetlić komunikat potwierdzający. Naciśnij klawisz [OK], aby usunąć token.

Gdy token zostanie usunięty, wyświetlacz "Token" zmieni się na [Nie pobrano].

SPRAWDZANIE STATUSU TOKENA

Status tokena można sprawdzić w zakładce "Token" w dowolnym ustawieniu.

Wyświetlacz z "Tokenem"	Opis
Nie pobrano	Stan, w którym nie udało się uzyskać tokena.
Czekanie na autoryzację	Pozwolenie na uzyskanie tokena zostało uzyskane od dostawcy, ale maszyna nie zakończyła uzyskiwania tokena.
Pobrano	Token został uzyskany i jest aktywowany.
Nieważny	Uzyskano token, jednak konto nie jest dostępne lub token jest nieważny, ponieważ wygasł.



NAS

NAS to urządzenie magazynujące podłączone do sieci.

Istnieje możliwość używania części dysku lokalnego urządzenia jako prostego serwera plików, umożliwiającego zapisywanie i przeglądanie plików.

STRUKTURA FOLDERU

Struktura folderu jest następująca.

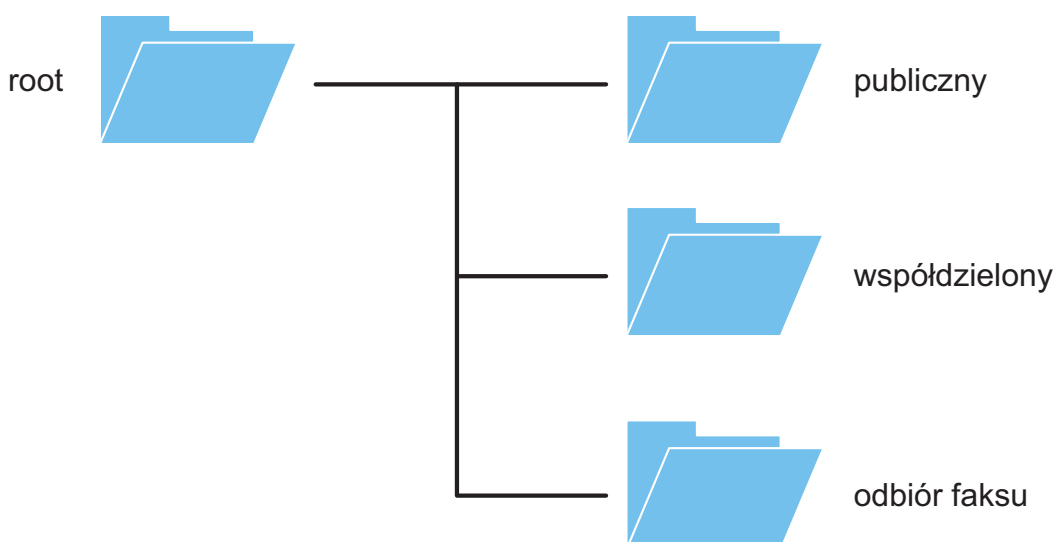

- root
- publiczny: Obszar przeznaczony do przechowywania i przeglądania plików PDF utworzonych za pomocą funkcji przechowywania dokumentów.
- współdzielony: Obszar, w którym można dowolnie tworzyć foldery.
- odbiór faksu: Obszar zapisywania otrzymanych danych z wykorzystaniem funkcji lokalnej pamięci na otrzymane dane.

Zapisywanie/przeglądanie plików w NAS

1

Istnieje możliwość zapisania potrzebnych danych na dysku lokalnym urządzenia i wyświetlenia ich na komputerze.

Dokumenty skanowane za pomocą maszyny

W funkcji przechowywania dokumentów wybierz pole [Utwórz plik PDF do przeglądania w komputerze], aby je zaznaczyć , a następnie skopiuj do folderu publicznego, aby zapisać dane.

[Informacje o pliku \(strona 7-12\)](#)

Otrzymane dane faksu

W "Ustawieniach (administratora)" wybierz – [Ustawienia Systemowe] → [Ustawienia Wysyłania Obrazów] → [Ustawienia przekazywania wewnętrznego (przekazywanie dalej/zapisywanie)] → [Ustawienia przekazywania wewnętrznego (zapisywanie)].

[ZAPISYWANIE OTRZYMANYCH FAKSÓW W PAMIĘCI URZĄDZENIA \(PRZEKIEROWANIE WEWNĘTRZNE\) \(strona 5-73\)](#)



2

Używanie w roli serwera plików/przeoglądanie zapisanych plików.

Aby korzystać z tej funkcji, otwórz dowolny ekran folderu na komputerze i wprowadź adres IP urządzenia w pasku adresu po znakach "\\" (przykład: \\192.168.1.28).



- Każdego folderu dotyczą ograniczenia dostępu, dlatego konieczne jest wpisanie nazwy i hasła konta administratora lub konta użytkownika zarejestrowanego w urządzeniu.
- Maksymalny rozmiar poszczególnych plików to 2 GB.



ZDALNA OBSŁUGA URZĄDZENIA

Urządzenie można zdalnie obsługiwać z poziomu komputera lub urządzenia przenośnego, np. smartfona. Urządzenie można obsługiwać za pomocą wyświetlanego na ekranie komputera panelu, który jest identyczny z panelem urządzenia. Ten rodzaj obsługi jest bardzo podobny do bezpośredniej obsługi urządzenia.

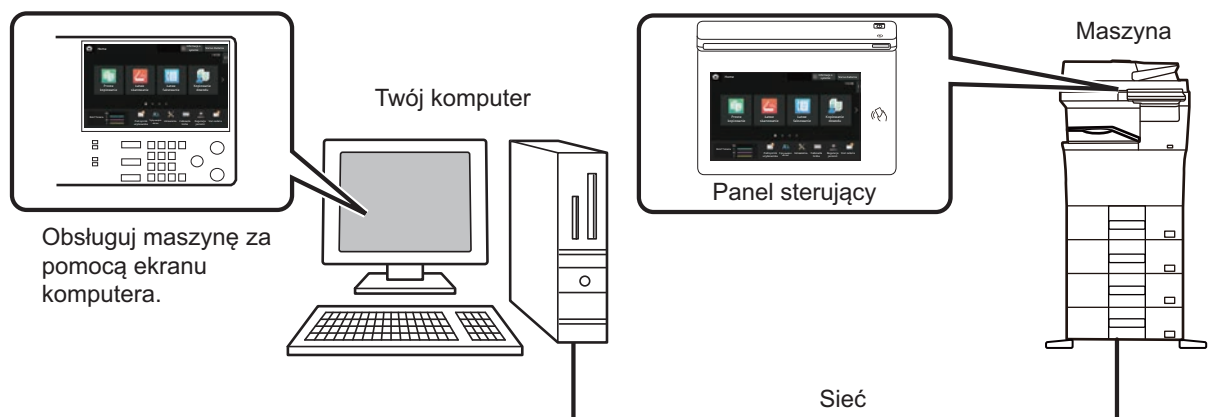

Funkcja zdalnej obsługi może być używana w tym samym czasie tylko przez jedno urządzenie.

Przed skorzystaniem z funkcji zdalnej obsługi konieczne jest spełnienie następujących warunków.

- W "Ustawieniach (administratora)" wybierz kolejno [Ustawienia Systemowe] → [Ustawienia Podstawowe] → [Ustawienia Operacji] → [Ustawienia Warunków] → [Ustawienia Zdalnej Obsługi] → [Zdalna Obsługa Oprogramowania] i zaznacz [Allow] przy ustawieniu [Uprawnienia Obsługi].
- Podłącz urządzenie do sieci.
- Zainstaluj na komputerze oprogramowanie VNC (zalecane oprogramowanie VNC: RealVNC).

Po zakończeniu instalacji wykonaj opisane poniżej działania, aby skonfigurować tę funkcję.

Przykład: RealVNC®

1

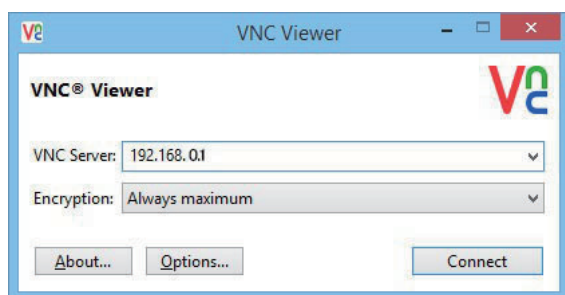

Uruchom przeglądarkę VNC, wprowadź adres IP urządzenia w polu "VNC Server" i kliknij przycisk [Connect].





Zapytaj administratora o adres IP urządzenia.



2

Aby nawiązać połączenie, postępuj zgodnie z komunikatami wyświetlanymi na panelu operacyjnym urządzenia.

Po nawiązaniu przez urządzenie połączenia z oprogramowaniem VNC na pasku systemowym panelu dotykowego urządzenia pojawia się ikona .

Jeżeli chcesz się rozłączyć, wyjdź z programu VNC lub naciśnij ikonę .



Używaj panelu operacyjnego tak samo, jak bezpośrednio na urządzeniu. Nie możesz wpisywać wartości w ciągu naciskając wielokrotnie przycisk.



Sharp OSA

Sharp OSA (Open Systems Architecture) to platforma umożliwiająca komunikację urządzenia z kluczowym oprogramowaniem w firmie (aplikacjami zewnętrznymi) poprzez sieć.

Dzięki urządzeniom kompatybilnym z platformą OSA możesz powiązać funkcje przycisków na panelu operacyjnym i funkcje urządzenia, np. skanowanie, z aplikacjami zewnętrznymi.

KOMUNIKACJA APLIKACJI

Ten moduł pozwala podłączyć urządzenie do aplikacji skanera lub innych standardowych aplikacji. Ustaw standardową aplikację w "Ustawieniach (administratora)" i "Sharp OSA".

1

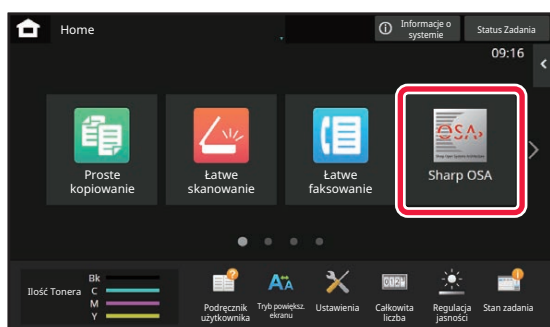

Na ekranie głównym naciśnij przycisk [Sharp OSA].

Jeżeli nie zostały zachowane żadne standardowe aplikacje, naciśnięcie przycisku nie będzie możliwe.

2

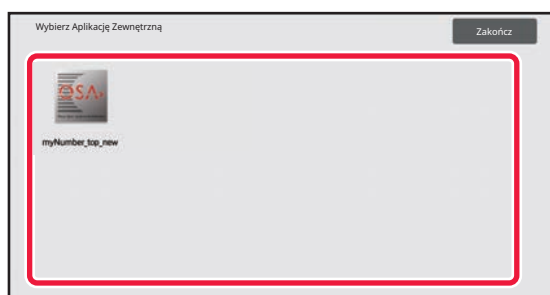

Wybierz standardową aplikację.

Jeżeli zapisano dwie lub więcej standardowych aplikacji, wyświetlone zostanie okno wyboru standardowej aplikacji. Naciśnij standardową aplikację, której chcesz użyć. Jeżeli została zapisana tylko jedna standardowa aplikacja, rozpocznie się połączenie z tą standardową aplikacją.

3

Podłącz urządzenie do standardowej aplikacji.

Podczas komunikacji urządzenia z aplikacją standardową pojawi się komunikat "Łączenie z aplikacją zewnętrzną".



ZEWNĘTRZNA APLIKACJA KONT

Ten moduł pozwala na używanie "zewnętrznej aplikacji kont" do centralnego zarządzania kontami na cyfrowym urządzeniu MFP poprzez sieć.

"Zewnętrzna aplikacja kont" może być używana w "trybie autoryzacji zewnętrznej" lub "trybie licznika zewnętrznego". Kiedy używany jest tryb autoryzacji zewnętrznej, podczas uruchamiania urządzenia przywoływany jest z aplikacji ekran logowania. Gdy zdanie zakończy się, ekran informujący o zadaniu zostaje wysłany do aplikacji w celu zliczenia przez autoryzowanego użytkownika. Kiedy używany jest "tryb licznika zewnętrznego", po uruchomieniu urządzenia nie jest wyświetlany ekran logowania. Do aplikacji wysyłane jest tylko powiadomienie o rezultacie zadania. Nie można przeprowadzić autoryzacji użytkownika za pomocą aplikacji konta zewnętrznego. Jednakże aplikacja konta zewnętrznego może być użyta w połączeniu z funkcją konta wewnętrznego.

Ustawienie aplikacji konta zewnętrznego

Po ustawieniu aplikacji zewnętrznej w "Ustawieniach (administratora)" uruchom ponownie urządzenie, aby zastosować ustawienia.

Informacje na temat restartu urządzenia zawiera sekcja "[WŁĄCZANIE ZASILANIA \(strona 1-8\)](#)".

Obsługa w trybie konta zewnętrznego

Poniżej znajduje się opis działania dwóch trybów korzystania z aplikacji konta zewnętrznego.

Tryb autoryzacji zewnętrznej

Kiedy zostanie włączone w trybie autoryzacji zewnętrznej, urządzenie uzyska dostęp do zewnętrznej aplikacji kont i wyświetli ekran logowania. Ekran logowania zostanie wyświetlony również wtedy, gdy naciśnięty zostanie przycisk [Wywoływanie] w celu wykonania zadania na ekranie zakończonych zadań. (Ekran logowania nie pojawi się, gdy użytkownik zalogował się już w normalny sposób.)

Naciśnij ekran statusu zadania, gdy wyświetlany jest ekran logowania; pojawi się ekran stanu zadania. By powrócić do poprzedniego ekranu, naciśnij przycisk wyboru trybu.



- Funkcji kontroli użytkownika urządzenia nie można używać w trybie autoryzacji zewnętrznej. Można też użyć funkcji "Rejestracja Użytkownika", "Wyświetlacz Liczby Kopii Użytkownika", "Zerowanie Licznika Użytkownika", "Drukowanie Informacji o Użytkowniku" i "Ustawienie Ilości Wyświetl. Nazw Użytkownika".
- Przycisku wyboru trybu nie można używać podczas wyświetlania ekranu logowania.

Jeżeli logowanie się nie powiedzie:

Jeśli ekran logowania nie pojawi się lub aplikacja nie działa prawidłowo, urządzenie może również przestać działać prawidłowo. W takim wypadku wymuś zakończenie trybu konta zewnętrznego.

Tryb licznika zewnętrznego

Inaczej niż ma to miejsce w trybie autoryzacji zewnętrznej, jeżeli urządzenie zostanie uruchomione w "trybie licznika zewnętrznego", ekran logowania aplikacji konta zewnętrznego nie zostanie wyświetlony po uruchomieniu urządzenia. Wysyłany jest tylko rezultat zadania do zewnętrznej aplikacji kont.

Tryb licznika zewnętrznego może być używany razem z funkcją kontroli użytkownika urządzenia. (Tryb licznika zewnętrznego można również używać, gdy funkcja kontroli użytkownika jest wyłączona.)



SKANOWANIE POD KĄTEM WIRUSÓW

Gdy urządzenie jest podłączone do otoczenia sieciowego, może być narażone na działanie wirusów komputerowych i inne ataki z zewnątrz. Może również dojść do przekazania wirusa za pośrednictwem pamięci USB. Istnieje wtedy ryzyko, że wirus z pamięci

przeniesie się na inne urządzenia. Po zainstalowaniu zestawu antywirusowego możliwe jest wykrywanie i zwalczanie wirusów już na wczesnym etapie w celu uniknięcia zainfekowania innych urządzeń.



- Urządzenie musi być podłączone do sieci i mieć dostęp do Internetu. Połącz się z siecią LAN za pomocą złącza LAN urządzenia lub za pomocą bezprzewodowej sieci LAN i wykonaj wymagane ustawienia zgodnie z opisem w punkcie "[Ustawienia Sieci \(strona 9-166\)](#)". Zapoznaj się także z treścią punktu "[Kontrola portu \(strona 9-193\)](#)", a port klienta HTTPS ustaw jako "Włączony". W razie potrzeby skonfiguruj także "[Ustawienie Proxy \(strona 9-183\)](#)".
- Ustawienia skanowania pod kątem wirusów konfiguruje się w oknie [Ustawienia skanowania antywirusowego] menu [Ochrona Danych]. Po pierwszym wejściu do okna [Ustawienia skanowania antywirusowego] pojawi się umowa licencyjna oprogramowania. Przed zastosowaniem zestawu antywirusowego przeczytaj ją i zaakceptuj jej warunki.

SKANOWANIE POD KĄTEM WIRUSÓW/AKTUALIZACJA BAZY WIRUSÓW – CZASY I DANE DOCELOWE

W tej części opisano, kiedy wykonywać skanowanie oraz aktualizowanie bazy wirusów, a także docelowe dane, które należy skanować.

Czasy skanowania pod kątem wirusów

Skanowanie pod kątem wirusów odbywa się w następujących sytuacjach.

Podczas skanowania w obszarze systemowym oraz w oknie informacji o urządzeniu ekranu informacji systemowych wyświetli się ikona .

Skanowanie podczas instalacji i aktualizacji

Skanowanie pod kątem wirusów podczas aktualizacji oprogramowania sprzętowego oraz instalacji i aktualizacji wbudowanych aplikacji.

Skanowanie w czasie rzeczywistym



Ta funkcja skanuje pod kątem wirusów podczas przesyłania i wysyłania danych do/z urządzenia. Funkcja jest aktywna, jeśli włączona jest opcja [Skanuj w poszukiwaniu wirusów dane wejściowe i wyjściowe] w menu [Ustawienia skanowania antywirusowego] ustawień systemowych.

Skanowanie okresowe

Skanuje pod kątem wirusów w określonej dacie i godzinie. Funkcja jest aktywna, jeśli włączona jest opcja [Przeprowadź skanowanie w poszukiwaniu wirusów o określonej godzinie] w menu [Ustawienia skanowania antywirusowego] ustawień systemowych. Datę i godzinę można ustawić w opcji [Harmonogram] menu [Ustawienia skanowania antywirusowego].



Skanowanie na żądanie

Skanowanie pod kątem wirusów można wykonać w trybie natychmiastowym. Gdy w sekcji skanowania antywirusowego informacji o urządzeniu na ekranie Informacji systemowych wyświetlana będzie pozycja , naciśnij , a następnie [Skanuj teraz], aby wykonać skanowanie. W tym celu możesz także wybrać opcję [Szukaj wirusów teraz] w menu [Ustawienia skanowania antywirusowego] ustawień systemowych.

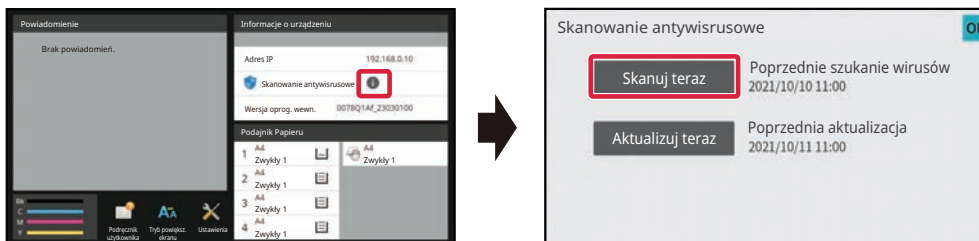



Czasy aktualizacji plików bazy wirusów

Aktualizacja bazy wirusów odbywa się w następujących sytuacjach.

Okresowe aktualizacje

Aktualizacje automatyczne, dzięki którym baza wirusów jest zawsze aktualna.

Aktualizacja na żądanie

Aktualizację bazy wirusów można wykonać natychmiastowo. Gdy w sekcji skanowania antywirusowego informacji o urządzeniu na ekranie Informacji systemowych wyświetlana będzie pozycja , naciśnij , a następnie [Aktualizuj teraz], aby zaktualizować plik bazy wirusów. W tym celu można także wybrać opcję [Aktualizuj teraz] w menu [Ustawienia skanowania antywirusowego] ustawień systemowych.

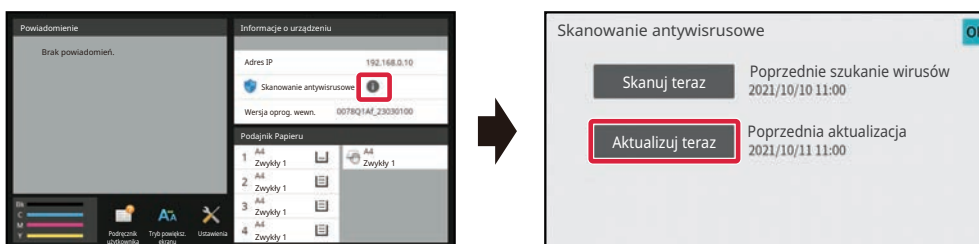

Dane docelowe do skanowania

Pod kątem wirusów skanowane są następujące dane.

- Oprogramowanie wewnętrzne urządzenia
- Wbudowane aplikacje
- Dane wejściowe/wyjściowe urządzenia (dane zadań, dane konfiguracyjne urządzenia, książka adresowa, dane wejściowe/wyjściowe przechowywania dokumentów)
- Dane w folderze NAS urządzenia (folder udostępniony, folder odbioru faksów)



Kombinacja danych docelowych i skanowania pod kątem wirusów

Poniżej przedstawiono kombinacje danych docelowych oraz typów skanowania pod kątem wirusów.

	Skanowanie podczas instalacji i aktualizacji	Skanowanie w czasie rzeczywistym	Skanowanie okresowe	Skanowanie na żądanie
Oprogramowanie wewnętrzne urządzenia	Tak	Nie	Tak	Tak
Wbudowane aplikacje	Tak	Nie	Tak	Tak
Dane wejściowe/wyjściowe urządzenia	Nie	Tak	Tak*	Tak*
Dane zapisane w folderze NAS	Nie	Nie	Tak	Tak

* Podobnie jak dane wejściowe/wyjściowe urządzenia, także dane zapisane w pamięci masowej urządzenia będą skanowane w ramach skanowania na żądanie oraz skanowania okresowego.



POSTĘPOWANIE PO WYKRYCIU WIRUSA

Wyświetlenie na ekranie Informacji systemowych

Po wykryciu wirusa na ekranie Informacji systemowych pojawi się następujące okno.

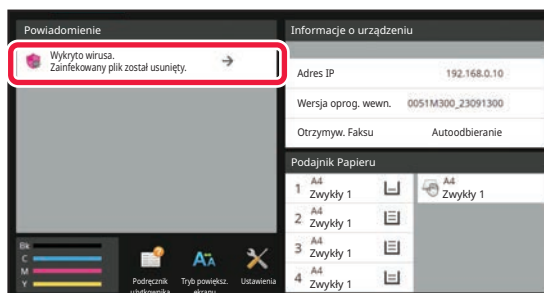

Dodatkowo w obszarze systemowym pojawi się ikona  informująca o wykryciu wirusa.

W takiej sytuacji należy przestać używać urządzenie i przedsięwziąć odpowiednie środki zaradcze.

Po naciśnięciu listy "Powiadomienia" wyświetli się usunięty komunikat oraz dane o wirusie (jeśli zostały usunięte), a także data i godzina wykrycia, rodzaj danych docelowych, nazwa pliku docelowego lub nazwa aplikacji.

Jeśli zestaw antywirusowy wykonał działania antywirusowe, naciśnij [Usuń powiadomienie], aby skasować komunikat z okna "Powiadomienie".

Jeśli do usunięcia wirusa wymagane są uprawnienia administracyjne, pojawi się komunikat z informacjami o wirusie, a także data i godzina wykrycia, rodzaj danych docelowych, nazwa pliku docelowego lub nazwa aplikacji, wraz z komunikatem o konieczności kontaktu z administratorem.

Jeśli konieczne jest potwierdzenie administratora, naciśnij [Usuń powiadomienie], aby wyświetlić ekran logowania administratora, a po zalogowaniu komunikat zostanie skasowany.



W sekcji "Powiadomienia" wyświetlany będzie tylko jeden wiersz, nawet jeśli wykryto wiele wirusów. Po usunięciu pierwszego komunikatu z sekcji "Powiadomienia" informacje o kolejnym wirusie pojawią się w tym samym wierszu "Powiadomień".

Po wykryciu wirusa urządzenie wykona następujące działania.

Gdy dane docelowe stanowi oprogramowanie wewnętrzne urządzenia

Skanowanie podczas instalacji i aktualizacji	Aktualizacja zostaje anulowana, a na panelu dotykowym pojawi się informacja o uszkodzeniu pliku aktualizacji. Gdy użytkownik potwierdzi dane i zamknie ekran, urządzenie będzie działać jak przed aktualizacją oprogramowania. Jeśli oprogramowanie zostało zaktualizowane zdalnie, aktualizacja zostanie anulowana, a w oknie "Powiadomienia" ekranu Informacje systemowe pojawi się komunikat o wykryciu wirusa. Urządzenie działa jak przed aktualizacją oprogramowania.
Skanowanie okresowe/skanowanie na żądanie	W sekcji "Powiadomienia" na ekranie Informacje systemowe pojawi się komunikat o wykryciu wirusa oraz konieczności kontaktu z przedstawicielem serwisu. Urządzenie nadal będzie działać.



Gdy dane docelowe stanowi wbudowana aplikacja

Skanowanie podczas instalacji i aktualizacji	<p>Instalacja i aktualizacja za pomocą portalu aplikacji/pamięci USB Anuluj instalację/aktualizację – na panelu dotykowym pojawi się informacja o wykryciu wirusa. Podczas aktualizacji użytkownik musi potwierdzić dane, ekran zostaje wyłączony, a aplikacja działa jak przed aktualizacją.</p> <p>Instalacja i aktualizacja ze strony WWW Anuluj instalację/aktualizację – na stronie WWW pojawi się informacja o wykryciu wirusa. Podczas aktualizacji urządzenie działa jak przed aktualizacją.</p> <p>Podczas aktualizacji oprogramowania firmowego Wykonywana jest kontrola, czy urządzenie zostało uruchomione po aktualizacji oprogramowania. Aktualizacja zostaje anulowana, a w oknie "Powiadomienia" ekranu Informacje systemowe pojawi się komunikat o wykryciu wirusa. Aplikacja z wykrytym wirusem zostaje usunięta.</p>
Skanowanie okresowe/skanowanie na żądanie	W oknie "Powiadomienia" ekranu Informacje systemowe pojawi się komunikat o wykryciu wirusa.

Gdy dane docelowe stanowią dane wejściowe/wyjściowe urządzenia

Skanowanie w czasie rzeczywistym	<p>Jeśli w danych wejściowych wykryty zostanie wirus, na panelu dotykowym zamieszczona zostanie stosowna informacja, dane wejściowe lub zadanie zostaną anulowane, a dane wejściowe lub dane do wydrukowania zostaną usunięte. Dane ze źródła danych wejściowych (pamięć USB, serwer zewnętrzny itp.) nie zostaną usunięte.</p> <p>Jeśli w danych wyjściowych wykryty zostanie wirus, na panelu dotykowym zamieszczona zostanie stosowna informacja, dane wyjściowe lub zadanie zostaną anulowane, a dane wyjściowe lub dane do wydrukowania zostaną usunięte.</p> <p>W oknie "Powiadomienia" ekranu Informacje systemowe pojawi się komunikat o wykryciu wirusa.</p>
Skanowanie okresowe/skanowanie na żądanie	W oknie "Powiadomienia" ekranu Informacje systemowe pojawi się komunikat o wykryciu wirusa.

Gdy dane docelowe są zapisane w folderze NAS

Skanowanie okresowe/skanowanie na żądanie	<p>Usuń wykryte dane.</p> <p>W oknie "Powiadomienia" ekranu Informacje systemowe pojawi się komunikat z informacją o usunięciu zainfekowanych danych.</p>
---	---



Wszelkie dane w folderze NAS, w których wykryto wirus, zostaną usunięte, dlatego należy regularnie wykonywać ich kopie zapasowe. Dodatkowo w folderze NAS nie należy zapisywać istotnych danych.

Jeśli włączono opcje "Rejestr kontroli" oraz "Alert e-mail", wówczas po wykryciu wirusa zostanie dodany wpis do rejestru i wysłany zostanie e-mail z alertem.

"Rejestr kontroli" dla skanowania pod kątem wirusów

Więcej informacji na temat "Rejestru kontroli" zawiera część ["Rejestr kontroli \(strona 9-206\)"](#) w ustawieniach systemowych.

Alert e-mail

W treści wiadomości e-mail zgłaszany jest określony wiersz na temat wykrytego wirusa wraz z danymi wirusa. Więcej informacji na temat alertów e-mail zawiera część ["Status i Ostrzeżenia Wysyłane przez E-mail \(strona 9-222\)"](#) w ustawieniach systemowych.



AKTUALIZACJA PLIKU BAZY WIRUSÓW

Aktualizowanie bazy wirusów odbywa się w następujących sytuacjach.

- **Podczas rozruchu urządzenia**

Aktualizowanie pliku bazy wirusów podczas rozruchu urządzenia. Jeśli skanowanie pod kątem wirusów jest wykonywane podczas rozruchu, najpierw wykonywana jest aktualizacja pliku bazy wirusów.

- **Okresowe aktualizacje**

Dzięki automatycznej aktualizacji plików bazy wirusów będą one zawsze aktualne. Aktualizacja jest wykonywana automatycznie i nie wymaga żadnej konfiguracji.

- **Aktualizacja na żądanie**

Plik bazy wirusów jest aktualizowany przy użyciu informacji o urządzeniu z poziomu ekranu Informacje systemowe lub za pomocą opcji [Aktualizuj teraz] w oknie Ustawienia skanowania antywirusowego.

Postępowanie po nieudanej aktualizacji pliku bazy wirusów

Jeśli aktualizacja pliku bazy wirusów nie powiedzie się, pojawi się następujące okno na ekranie Informacji systemowych.

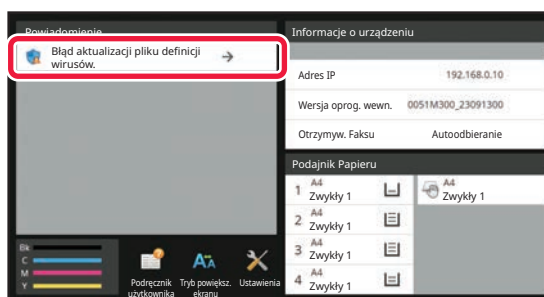

Dodatkowo w obszarze systemowym pojawi się ikona  informująca o nieudanej aktualizacji bazy wirusów. W części "Powiadomienia" ekranu Informacji systemowych można sprawdzić przyczynę niepowodzenia.

- Błąd połączenia z serwerem (nie można połączyć się z Internetem/nie znaleziono serwera)
- Błąd pobierania (błąd komunikacji, pobrano uszkodzone dane itp.)
- Błąd czasu systemowego (czas urządzenia i czas serwerowy są niezgodne o ponad 24 godziny)
- Błąd uwierzytelniania (błąd uwierzytelniania na serwerze)



Jeśli włączona jest opcja "Rejestr kontroli", rejestrowane jest zdarzenie nieudanej aktualizacji bazy wirusów.



KONCEPCJA PROJEKTOWANIA UNIWERSALNEGO W URZĄDZENIU

KONCEPCJA PROJEKTOWANIA UNIWERSALNEGO W URZĄDZENIU

Budowa urządzenia i struktura oprogramowania zostały opracowane z myślą o uproszczeniu obsługi urządzenia.

PROJEKTOWANIE UNIWERSALNE – OBSŁUGA

Regulacja kąta panelu operacyjnego

Cały panel operacyjny można ustawić pod odpowiednim kątem, aby umożliwić korzystanie z urządzenia nawet na siedząco.

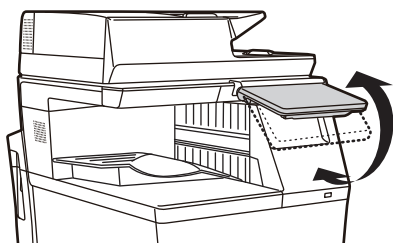

Uchwyty na podajnikach papieru

Specjalne uchwyty umożliwiają łatwe korzystanie z podajników od góry lub od dołu. Blokada podajnika jest zwalniana po położeniu ręki na uchwycie i popchnięciu w przód. Podajniki można łatwo dostosowywać.

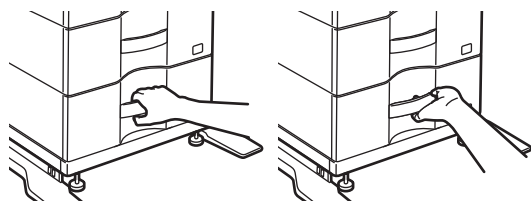

Zmiana czasu reakcji przycisków

Czas reakcji przycisków można zmieniać w zależności od potrzeb.

W "Ustawieniach (administratora)" wybierz [Ustawienia Systemowe] → [Ustawienia Podstawowe] → [Ustawienia Operacji] → [Ustawienia Warunków] → [Ustawienia Głównych Operacji].

- **Czas na Akceptację Wpisu z Klawiatury**

To ustawienie określa, jak długo należy naciskać przycisk na ekranie dotykowym, aby zostało to wykryte. Można ustawić czas od 0 do 2 sekund w odstępach co 0,5 sekundy.

Poprzez wydłużenie tego czasu można zapobiec odczytywaniu naciśnięcia przycisków w razie ich przypadkowego naciśnięcia. Należy jednak pamiętać, że w przypadku ustawienia dłuższego czasu, trzeba bardziej uważać przy naciskaniu przycisków, aby sygnał z przycisku został odebrany.

- **Wyłącz automatyczne powtarzanie naciśnięcia klawiszy**

To ustawienie służy do zablokowania funkcji automatycznego powtarzania naciśnięcia przycisku.

Powtórne naciśnięcie przycisku powoduje ciągłą zmianę ustawienia, nie tylko po każdym naciśnięciu przycisku, ale również w przypadku jego przytrzymania.



- **Czas wykrywania naciśnięcia i przytrzymania**

Wybierz czas, po którym zostanie wykryte długie naciśnięcie.

- **Szybkość dwukrotnego naciśnięcia**

Wybierz odstęp pomiędzy naciśnięciami, wymagany do wykrycia dwukrotnego naciśnięcia.

Potwierdzenie umieszczenia oryginału w podajniku dokumentów

Kontrolka ustawienia oryginału świeci, gdy dokument jest prawidłowo umieszczony na tacy ustawiania oryginałów.

Nawet w przypadku trudności z określeniem, czy oryginał jest ułożony na tacy ustawiania oryginałów, może zaświecić się kontrolka informująca, że oryginał jest umieszczony w sposób właściwy.

PROJEKTOWANIE UNIWERSALNE – WIDOCZNOŚĆ

Zmiana rozmiaru tekstu

Rozmiar tekstu na panelu dotykowym można zmienić. Jeśli tekst na panelu dotykowym jest pisany małą czcionką i trudno go odczytać, można powiększyć czcionkę.

W "Ustawieniach (administratora)" wybierz [Ustawienia Systemowe] → [Ustawienia Podstawowe] → [Ustawienia Operacji] → [Ustawienia Warunków] → [Tryb wyświetlania w powiększeniu].

- **Tryb powiększ. ekranu**

Umożliwia wyświetlanie dużej czcionki na ekranie.

Po włączeniu trybu powiększenia ekranu w obszarze systemowym wyświetlana jest ikona

PROJEKTOWANIE UNIWERSALNE – SYGNAŁY DŹWIĘKOWE

Dźwięki ostrzegawcze podczas zmiany ustawień

Podczas wybierania ustawień skali kopii lub ekspozycji użytkownik jest informowany o ustawieniu domyślnym (skala kopii 100%, ekspozycja 3) poprzez sygnał dźwiękowy.

W "Ustawieniach (administratora)" wybierz [Ustawienia Systemowe] → [Ustawienia dźwięku] → [Ustawienie sygnalizacji dźwiękowej (wspólne)] → [Dźwięk Przy Nac. Klawiszy] i [Dźwięk referencyjny].

- **Dźwięk przy naciskaniu klawiszy**

Ustaw poziom dźwięku naciśnięcia przycisków lub wyłącz dźwięk. Można również włączyć funkcję emitowania dwóch krótkich dźwięków przy ustawieniu wartości standardowej podczas regulacji skali w trybie kopiowania i regulacji ekspozycji w dowolnym trybie.

Okno, w którym ustawienie jest aktywne	Wartość standardowa
Okno ustawień skali w oknie podstawowym trybu kopiowania	Skala 100%
Okno ustawień ekspozycji w oknie podstawowym trybu kopiowania	Poziom ekspozycji: 3 (poziom środkowy)
Okno regulacji ekspozycji w oknie podstawowym trybu faksu, faksu internetowego i skanera sieciowego	
Okno regulacji ekspozycji dla skanowania na dysk lokalny w trybie przechowywania dokumentów	

- **Włącz sygnał dźwiękowy przy ustawieniu domyślnym**

W każdym trybie po ustawieniu ekspozycji w oknie jej regulacji emitowany jest podwójny sygnał dźwiękowy w momencie osiągnięcia wartości referencyjnej.



ROZWIĄZANIA Z ZASADAMI PROJEKTOWANIA UNIwersALNEGO

Urządzenie jest wyposażone w elementy i ustawienia zgodne z zasadami projektowania uniwersalnego.

Łatwy w użyciu interfejs użytkownika

- **Tryb prosty**

W tym trybie wyświetlane są tylko często używane elementy. Przyciski i napisy są powiększone, aby łatwiej było z nich korzystać. Korzystając z ekranu w trybie prostym, można wykonywać prawie wszystkie typowe operacje.

[TRYB KOPIOWANIA \(strona 3-3\)](#)

[TRYB FAKSU \(strona 5-6\)](#)

[TRYB SKANERA SIECIOWEGO \(strona 6-8\)](#)

- **Modyfikacja ekranu początkowego i dodawanie ikon**

Możliwe jest dodawanie ikon do ekranu początkowego. Można też zmieniać obrazy na ikonach, wybierając własne.

Aby dodać obraz ikony, wybierz opcję "Ustawienia (administratora)" – [Ustawienia Systemowe] → [Ustawienia ekranu początkowego] → [Ikona].

Aby dodać ikonę do ekranu głównego, dodaj przycisk: "Ustawienia (administratora)" – [Ustawienia Systemowe] → [Ustawienia ekranu początkowego] → [Ustawienia Warunków] → [Przycisk Home]/[Przycisk Ustal].

- **Konfigurowanie ekranu głównego — zmiana kolejności elementów**

Można zmienić kolejność elementów na ekranie głównym, aby w pierwszej kolejności wyświetlane były te używane najczęściej.

Aby zmienić kolejność elementów na ekranie głównym, dokonaj zmiany po wybraniu opcji "Ustawienia (administratora)" – [Ustawienia Systemowe] → [Ustawienia ekranu początkowego] → [Ustawienia Warunków] → [Przycisk Home].

- **Konfigurowanie ekranu głównego — czytelność i intuicyjna obsługa**

Płaska postać graficzna ikon sprawia, że ekran jest czytelny i łatwy w obsłudze. Zawsze widoczny jest poziom tonera, a użytkownik nie musi wykonywać dodatkowych czynności, aby go sprawdzić.



Informacje na temat edycji ekranu głównego znajdują się w części "[EDYTOWANIE EKRANU GŁÓWNEGO \(strona 2-19\)](#)".

- **Wzór wyświetlania o wysokim kontraście (wzór uniwersalny)**

Dla wyświetlacza panelu dotykowego można wybrać wzór o wysokim kontraście.

Wybierz [Wzór 7] w "Ustawieniach (administratora)" – [Ustawienia Systemowe] → [Ustawienia Podstawowe] → [Ustawienia Operacji] → [Ustawienia Warunków] → [Ustawienie wzoru wyświetlania].

- **Wyświetlanie informacji w różnych językach**

Można wybrać język, w którym będą wyświetlane informacje na panelu dotykowym — na przykład angielski lub francuski.

Żądany język wybiera się za pośrednictwem opcji "Ustawienia (administratora)" – [Ustawienia Systemowe] → [Ustawienia Podstawowe] → [Ustawienia Operacji] → [Ustawienia Warunków] → [Ustawienie Języka Wyświetlanych Komunikatów].



Intuicyjna obsługa

- **Korzystając z kodu QR, wyświetl podręcznik użytkownika.**
Naciśnij przycisk [Podręcznik użytkownika] na ekranie głównym panelu dotykowego, aby wyświetlić kod QR pozwalający otworzyć stronę z podręcznikiem użytkownika. Kod QR można odczytać za pomocą urządzenia mobilnego i wyświetlić na nim odpowiednią stronę.
- **Łatwa obsługa dzięki możliwości zapisywania programów**
W programach można zapisywać grupy ustawień kopiowania, faksowania i innych funkcji. Zapisane w ten sposób często używane ustawienia są zawsze łatwo dostępne.
[PROGRAMY ZADAŃ \(strona 3-119\)](#)
[ZAPISYWANIE OPERACJI FAKSOWANIA \(PROGRAM\) \(strona 5-78\)](#)
[ZAPISYWANIE USTAWIEŃ SKANOWANIA \(PROGRAM\) \(strona 6-98\)](#)
- **Obsługa zdalna**
Panel dotykowy urządzenia można wyświetlić na ekranie komputera działającego w tej samej sieci i obsługiwać urządzenie z komputera. Osoby, które mają trudności z posługiwaniem się panelem dotykowym, mogą po odpowiednim przeszkoleniu obsługiwać urządzenie z komputera.
[ZDALNA OBSŁUGA URZĄDZENIA \(strona 8-45\)](#)

Ułatwienia w obsłudze urządzenia

- **Przyciemnione tace odbiorcze**
Tace odbiorcze są przyciemnione, aby łatwiej było zorientować się, do której trafiły kartki będące rezultatem pracy.
- **Prawa strona panelu sterowania**
Znajduje się po prawej stronie panelu sterowania i umożliwia łatwe wyjmowanie papieru bez wpływu na tacę wyjściową.

Prosta procedura wymiany tonera

- **Możliwość otwarcia pudełka z tonerem jedną ręką**
Pudełko zawierające pojemnik z tonerem można łatwo otworzyć jedną ręką.
- **Zapobieganie nieprawidłowej instalacji pojemnika z tonerem**
Aby nie doszło do zainstalowania pojemnika z tonerem w niewłaściwym miejscu, pojemniki z tonerem o poszczególnych kolorach można zainstalować tylko w przeznaczonych na nie miejscach.
[WYMIANA KASETY Z TONEREM \(strona 1-44\)](#)



LISTA DZIENNIKA ZADAŃ

ELEMENTY REJESTROWANE W DZIENNIKU ZADAŃ

Urządzenie rejestruje wykonane zadania w dzienniku zadań.
Główne informacje rejestrowane w dzienniku zadań opisano poniżej.



- Aby ułatwić sumowanie liczników użycia urządzeń skonfigurowanych w różny sposób, elementy rejestrowane w dzienniku zadań są stałe i niezależne od zainstalowanych urządzeń peryferyjnych lub celu rejestrowania tych danych.
- W niektórych przypadkach informacje o zadaniu mogą być nieprawidłowo zarejestrowane, np. w przypadku awarii zasilania podczas wykonywania zadania.

Nr	Nazwa elementu		Opis
1	Elementy główne	ID zadania	Zapisywany jest identyfikator zadania. Identyfikator zadania pojawia się w dzienniku w formie kolejnej liczby o wartości maksymalnej wynoszącej 999 999, po czym jest resetowany do wartości 1.
2		Identyfikator zadania dla konta	Rejestrowany jest identyfikator zadania używany w module Sharp OSA.
3		Tryb Zadania	Rejestrowany jest typ trybu zadania, np. kopiowanie lub drukowanie.
4		Nazwa Komputera	Rejestrowana jest nazwa komputera, z którego wysłano zadanie drukowania.*
5		Nazwa Użytkownika	Rejestrowana jest nazwa użytkownika w przypadku użycia funkcji autoryzacji użytkownika.
6		Nazwa W Login	Rejestrowany jest login w przypadku użycia funkcji autoryzacji użytkownika.
7		Nr iden. Karty	Rejestrowany jest numer identyfikacyjny karty używany w procesie uwierzytelniania.



Nr	Nazwa elementu	Opis
8	Elementy główne	Numer Wydania Karty Rejestrowana jest liczba wydań karty zapisana na karcie SSFC IC.
9		Kod główny Rejestrowany jest kod główny.
10		Kod dodatkowy Rejestrowany jest subkod.
11		Data & Czas Rozpoczęcia Rejestrowana jest data i czas rozpoczęcia zadania.
12		Data & Czas Zakończenia Rejestrowana jest data i czas zakończenia zadania.
13		Licznik Całkowity Czarno-Biały Rejestrowany jest licznik główny dla danego zadania drukowania. W przypadku zadania wysyłania rejestrowana jest całkowita liczba wysłanych stron czarno-białych. W przypadku podsumowania transmisji rozsyłania rejestrowana jest całkowita liczba stron. W przypadku zadania skanowania na dysk lokalny rejestrowana jest całkowita liczba wysłanych stron czarno-białych.
14		Licznik Całkowity Koloru Rejestrowany jest licznik główny dla danego zadania drukowania. W przypadku zadania wysyłania rejestrowana jest liczba przesłanych stron w pełnym kolorze. W przypadku podsumowania transmisji rozsyłania rejestrowana jest całkowita liczba stron. W przypadku zadania skanowania na dysk lokalny rejestrowana jest liczba zapisanych stron w pełnym kolorze.
15	Licz zgodnie z rozmiarem Rejestrowana jest liczba formatu stron oryginału w trybie kolorowym i czarno-białym.	



Nr	Nazwa elementu		Opis
16	Elementy główne	Licznik Nieprawidłowego Papieru (Kolorowy)	Rejestrowana jest liczba nieprawidłowych arkuszy kolorowych.
17		Licznik Nieprawidłowego Papieru (Czarno-Biały)	Rejestrowana jest liczba nieprawidłowych arkuszy czarno-białych.
18		Liczba Zarezerwowanych Zestawów	Rejestrowana jest liczba określonych zestawów lub zarezerwowanych miejsc docelowych.
19		Liczba Ukończonych Zestawów	Rejestrowana jest liczba ukończonych zestawów lub liczba miejsc docelowych, dla których transmisja zakończyła się powodzeniem.
20		Liczba Zarezerwowanych Stron	Rejestrowana jest liczba zarezerwowanych stron oryginału dla zadania kopiowania, drukowania, skanowania lub innego zadania.
21		Liczba Ukończonych Stron	Rejestrowana jest liczba ukończonych stron danego zestawu.
22		Rezultat	Rejestrowany jest rezultat zadania.
23		Powód Błędu	Rejestrowana jest przyczyna błędu w przypadku wystąpienia błędu podczas wykonywania zadania.
24		Element Powiązany z Zadaniem Drukowania	Wydruk
33	Dźwięk Drukarki		Rejestrowany jest dźwięk drukarki używany podczas zadania drukowania.



Nr	Nazwa elementu	Opis	
34	Element Powiązany z Przesyłaniem Obrazu	Adres	Rejestrowany jest adres zadania wysyłania obrazu.
35		Nazwa Nadawcy	Rejestrowana jest nazwa nadawcy zadania wysyłania obrazu.
36		Adres Nadawcy	Rejestrowany jest adres nadawcy zadania wysyłania obrazu.
37		Typ transmisji	Rejestrowany jest typ transmisji zadania wysyłania obrazu.
38		Aministracyjny Numer Seryjny	Rejestrowany jest administracyjny numer seryjny zadania wysyłania obrazu.
39		Numer rozsyłania	Rejestrowany jest numer rozsyłania zadania wysyłania obrazu.
40		Kolejność wpisów	Rejestrowana jest kolejność rezerwacji transmisji rozsyłania dla zadania wysyłania obrazu. Umożliwia ona łączenie połączenia z drukowaniem podczas rejestrowania zadań wielokrotnego pollingu.
41		Format Pliku	Rejestrowany jest format pliku dla zadania wysyłania obrazu lub zadania skanowania na dysk lokalny.
42		Podpisz	Rejestruje, czy wraz z e-mailem przysłany jest podpis elektroniczny.
43		Szyfr.	Rejestruje, czy wysyłany e-mail jest szyfrowany.
44		Tryb Kompresji/Współczynnik Kompresji	Rejestrowany jest tryb kompresji i współczynnik kompresji pliku dla zadania wysyłania obrazu lub zadania skanowania na dysk lokalny.
45		Czas Połączenia	Rejestrowany jest czas połączenia dla zadań wysyłania obrazu.
46	Nr. Faxu	Rejestrowany jest zapisany numer nadawcy.	



Nr	Nazwa elementu	Opis		
47	Element Powiązany z Archiwum Dokumentu	Przechowywanie Dokumentu	Rejestrowany jest status przechowywania dokumentu.	
48		Tryb Sortowania	Rejestrowany jest tryb przechowywania dokumentu.	
49	Funkcjonalność Podstawowa	Ustawienie Koloru	Rejestrowany jest kolor wybrany przez użytkownika.	
50		Opcje	Rejestrowane są tryby specjalne, które zostały wybrane podczas wykonywania zadania.	
51		Nazwa Pliku	Rejestrowana jest zapisana nazwa pliku.*	
52		Rozmiar Danych [KB]	Rejestrowany jest rozmiar pliku.	
53	Elementy szczegółowe	Format Oryg.	Rejestrowany jest format zeskanowanego oryginału. W przypadku zadania drukowania przechowywania dokumentu rejestrowany jest format papieru danego pliku.	
54		Typ Oryginału	Rejestrowany jest typ oryginału (tekst, drukowana fotografia itp.) ustawiony na ekranie ustawień ekspozycji.	
55		Licznik oryginałów	Rejestrowana jest liczba zeskanowanych arkuszy oryginału.	
56		Rozmiar papieru	W przypadku zadania drukowania rejestrowany jest format papieru. W przypadku zadania wysyłania rejestrowany jest format przesyłanego papieru. W przypadku zadania skanowania na dysk lokalny rejestrowany jest format papieru zapisanego pliku.	
57		Typ papieru	Rejestrowany jest typ papieru dla drukowania.	
58		Właściwości Papieru	Rejestrowane są właściwości papieru określone w opcji "Typ papieru".	
59		Konfiguracja Duplexu	Rejestrowane są ustawienia duplexu.	
60		Rozdzielczość	Rejestrowana jest rozdzielczość skanowania.	
61		Element Urządzenia	Nazwa modelu	Rejestrowana jest nazwa modelu urządzenia.
62			Numer seryjny urządzenia	Rejestrowany jest numer seryjny urządzenia.
63	Nazwa		Rejestrowana jest nazwa urządzenia ustawiona na stronach WWW.	
64	Lokalizacja urządzenia		Rejestrowana jest lokalizacja urządzenia ustawiona na stronach WWW.	
65	Identyfikator urządzenia		Zarejestruj identyfikator urządzenia wprowadzony przez technika serwisu.	

* W niektórych środowiskach dane te nie są rejestrowane.



TRYB USTAWIEŃ

TRYB USTAWIEŃ

TRYB USTAWIEŃ	9-3
WYŚWIETLANIE EKRANU TRYBU USTAWIEŃ NA URZĄDZENIU	9-3
WYŚWIETLANIE TRYBU USTAWIEŃ (WERSJA WWW)	9-4
EKRAN TRYBU USTAWIEŃ	9-6
PRZEGLĄD TRYBU USTAWIEŃ	9-6
METODA USTAWIANIA	9-7

TRYB USTAWIEŃ – LISTA

TRYB USTAWIEŃ – LISTA	9-9
------------------------------------	------------

STATUS

Status	9-31
Identyfikacja urządzenia	9-31
Licznik Główny	9-32
Status Sprzętu	9-32
Status sieci	9-32
Stan bezpieczeństwa	9-33
Wersja oprogram. wewn.	9-33
Resetowanie zasilania	9-33
Lista danych	9-33

KSIĄŻKA ADRESOWA

Książka adresowa	9-36
Ustawienie kategorii	9-42

OPERACJE NA DOKUMENCIE

Operacje na Dokumentach	9-43
Przechowywanie Dokumentu	9-43
Przekazać zadanie druku	9-46

KONTROLA UŻYTKOWNIKA

Ustawienia użytkownika	9-47
Lista Użytkowników	9-47
Indeks Niestandardowy	9-50
Lista grup /organizacji	9-50
Drukowanie Informacji o Użytkowniku	9-50
Ustawienia kontroli dostępu	9-51
Grupa Limitu Stron	9-51
Ustawienie limitu stron dla urządzenia	9-51
Grupa Uprawniona	9-52
Grupa Ulubionych Operacji	9-56
Licznik Użytkowników	9-59
Widok kont użytkowników	9-59
Zachowaj licznik użytkownika	9-60
Ustawienie kodu płatności	9-61
Ustawienia Administracyjne	9-61
Lista kodów głównych	9-62
Lista sub-kodów	9-63

USTAWIENIA SYSTEMOWE

Ustaw. okna Home	9-64
Ustawienia Warunków	9-64
Ikona	9-65
Obraz tła	9-65
Ustawienia kopiowania	9-66
Ustawienia Warunków	9-66
Ustawienia Statusu Początkowego	9-69
Drukowanie tekstu / obrazu	9-70
Ustawienia Drukarki	9-71
Ustawienia Warunków	9-71
Ustawienia Interfejsu	9-73
Ustawienia Statusu Początkowego	9-74
Ustawienia PCL	9-76
Ustawienia PostScript	9-76
Ustawienia OOXML	9-77
Ustawienia zwalniania druku	9-77
Ustawienia Drukowania E-mail	9-79
Ustawienia druku bezpośredniego (FTP)	9-80
Ustawienia druku bezpośredniego (folder sieciowy)	9-81
Ustawienie drukowania z komputera/terminala mobilnego	9-81
Ustawienia Podstawowe	9-82
Ustawienia Warunków	9-82
Ustawienia Włączania /Wyłączania	9-85
Ustaw Własną Nazwę i Miejsce Docelowe	9-87
Ustawienie kategorii	9-87
Ustawienia Skanowania	9-88
Ustawienia Statusu Początkowego	9-88
Ustawienia Warunków	9-90
Adres domyślny	9-93
Ustawienia Nazwy Tematu	9-94
Ustawienia Nazwy Pliku	9-94
Ustawienia Tekstu Wiadomości	9-95
Ustawienia Faksu	9-96
Ustawienia Warunków	9-96
Ustawienia Wysyłania	9-99
Ustawienia Odbioru	9-102
Bezpieczeństwo Pollingu Faksu	9-104
Blok Pamięci F-Kodu	9-105
Ustawienia faksu internetowego	9-107
Ustawienia Warunków	9-107
Ustawienia Wysyłania	9-109
Ustawienia Odbioru	9-111
Ustawienia serwera	9-113
Odbiór/przekazanie danych faksu (ręczne)	9-115
Ustawienia Faksu	9-115
Ustawienia faksu internetowego	9-116
Ustawienia przekazywania wewnętrznego (przekazywanie dalej/zapisywanie)	9-117
Ustawienia ruchu przychodzącego	9-117
Rejestracja adresu nadawcy	9-118
Ustawienia Administracyjne	9-119





Ustawienia przekazywania wewnętrznego (zapisywanie) . . .	9-121	Kontrola portu	9-193
Konfiguracja metadanych	9-122	Ustawienia Filtra	9-194
Dostarczenie Danych Meta	9-122	Wykrywanie intruzów/ataków	9-195
Rejestracja Zestawu Danych Meta	9-122	Ustawienia skanowania antywirusowego	9-196
Edytuj lub usuń zbiór metadanych	9-122	Ustawienia SSL/TLS	9-198
Ustawienia	9-122	Ustawienia S/MIME	9-199
Ustawienia Przechowywania Dokumentu	9-124	Ustawienia IPsec	9-200
Ustawienia Sharp OSA	9-130	Funkcja Administrowania Dokumentami	9-202
Ustawienia Warunków	9-124	Ustawienie druku ukrytego wzoru	9-203
Sterowanie Przechowywaniem Dokumentów	9-128	Drukowanie informacji monitorujących	9-205
Automatyczne usunięcie ustawień pliku	9-128	Rejestr kontroli	9-206
Ustawienia Sharp OSA	9-130	Zarządzanie certyfikatem	9-211
Ustawienia Warunków	9-130	Oszczędność Energii	9-213
Ustawienia aplikacji standardowych	9-131	Ustawienie trybu ekonomicznego	9-213
Ustawienie aplikacji docelowej	9-132	Ustawienie skanowania ekonomicznego	9-216
Ustawienia zewnętrznej aplikacji kont.	9-132	Lista schematów oszczędzania energii	9-216
Ustawienia wbudowanej aplikacji	9-133	Ustawienia działania przy określonej dacie	9-216
Ustawienie funkcji polling	9-133	Ustawienia harmonogramu wł./wył.	9-218
Połączenie z serwisem zewnętrznym	9-133	Tryb Oszczędzania Tonera	9-218
Ustawienia identyfikacji użytkowników	9-134	Sterowanie systemem	9-219
Ustawienia standardowe	9-134	Dziennik pracy	9-219
Ustawienia administracyjne	9-140	Import/eksport danych (format CSV)	9-219
Działania podczas identyfikacji użytkownika	9-141	Rezerwowanie pamięci	9-220
Ustaw. czytnika kart	9-142	Kloning Sprzętu	9-220
Ustawienia papieru	9-143	Przekazanie książki adresowej	9-221
Ustawienia tacy na papier	9-143	Zapisywanie kopii bezpieczeństwa	9-221
Rejestracja Rozmiaru Niest. (Podajnik Ręczny)	9-145	Resetowanie ustawień	9-221
Rejestracja Typu Papieru	9-145	Status i Ostrzeżenia Wysyłane przez E-mail	9-222
Ustawienia Operacji	9-146	Ustawienia rozszerzonego FSS	9-226
Ustawienia Warunków	9-146	Uaktualnienie Oprogramowania Sprzętowego	9-226
Ustawienia trybu uproszczonego	9-150	Regulacja Jakości Obrazu	9-227
Ustawienie ulubionego przycisku	9-150	Regulacja grupowa	9-227
Wyświetl ustawienia przycisku trybu pracy	9-151	Jakość kopiowanego obrazu	9-228
Ustawienia klawiatury	9-151	Jakość drukowanego obrazu	9-229
Łączy własne	9-151	Jakość skanowanego obrazu	9-229
Kontrola Urządzenia	9-152	Funkcje Podstawowe	9-231
Ustawienia Warunków	9-152	Wstępne ustawienia instalacji	9-232
Ustawienia Wsk. Stanu	9-154		
Ustawienia identyfikacji urządzenia	9-155		
Nastawianie Zegara	9-155		
Ustawienia Włączania /Wyłączania	9-157		
Klucz Produktu/Wprowadzanie numeru aplikacji	9-163		
Ustawienia dźwięku	9-164		
Ustawienie sygnalizacji dźwiękowej (wspólne)	9-164		
Ustawienia sygnałów dźwiękowych (wysyłanie obrazu)	9-165		
Ustawienia Sieci	9-166		
Szybkie ustawienia	9-166		
Ustawienie nazwy sieci	9-169		
Ustaw. Interfejsu	9-170		
Konfiguracja usług	9-173		
Konfiguracja wydruku bezpośredniego	9-178		
Ustawienia zewnętrznych usług druku	9-179		
Konfiguracja LDAP	9-180		
Ustawienia Active Directory	9-182		
Folder publiczny / ustaw. Nas	9-182		
Ustawienie Proxy	9-183		
Ustawienia sieci bezprzewodowej	9-184		
Ustawienia Łatwego połączenia	9-187		
Ustawienia Bluetooth	9-188		
Ustawienie strony www urządzenia	9-188		
Ochrona Danych	9-189		
Ustawienie Hasła	9-189		
Ustawienia Warunków	9-192		



TRYB USTAWIEŃ

TRYB USTAWIEŃ

"Ustawienia" pozwalają na zarządzanie różnymi funkcjami, takimi jak domyślna rejestracja każdej z funkcji, ustawienia połączenia sieciowego, sprawdzanie statusu operacji w dzienniku, ułatwiając korzystanie z urządzenia.

Tryb ustawień można wybrać, uzyskując dostęp do urządzenia przy pomocy przeglądarki WWW z komputera znajdującego się w tej samej sieci, co urządzenie.



Hasło administratora

Aby zapewnić bezpieczeństwo, administrator powinien zmienić hasło niezwłocznie po zakupie urządzenia. (Informacje na temat domyślnego hasła administratora znajdują się w Instrukcji wprowadzającej). Informacje na temat zmiany hasła znajdują się w rozdziale "ZMIEN HASŁO".

WYŚWIETLANIE EKRANU TRYBU USTAWIEŃ NA URZĄDZENIU

1

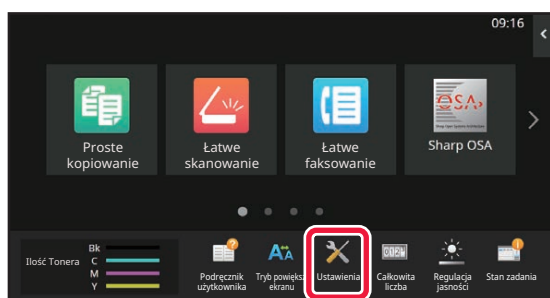

Naciśnij przycisk [Ustawienia].

Na ekranie głównym naciśnij przycisk [Ustawienia].

Tryb ustawień pojawi się na panelu dotykowym.

Menu ustawień pojawi się u góry wyświetlanego ekranu.

W menu naciśnij ustawienie, które zamierzasz skonfigurować.

Aby uzyskać szczegółowe informacje na temat ustawień, zobacz opis każdej z pozycji.

2

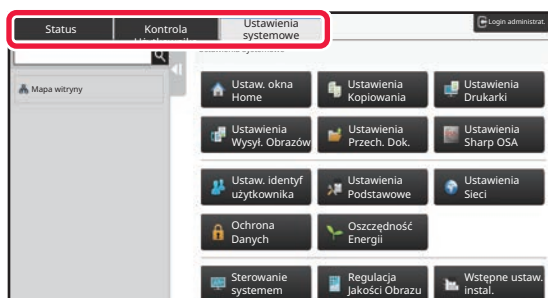

Na górnej zakładce naciśnij element wybrany do ustawienia.

Menu ustawień pojawi się po lewej stronie wyświetlanego ekranu.

W menu naciśnij ustawienie, które zamierzasz skonfigurować.

W przypadku naciśnięcia zakładki [Ustawienia Systemowe] na ekranie pojawią się przyciski poszczególnych elementów.

Gdy naciśniesz przycisk elementu, zostanie wyświetlone menu elementu ustawienia.

(Po naciśnięciu przycisku [Ustawienia Wysyłania Obrazu] pojawią się przyciski kolejnych elementów).



- Aby zakończyć tryb ustawień, naciśnij przycisk [Zakończ] w prawym górnym rogu ekranu.
- Szczegółowe informacje na temat procedur logowania, gdy włączone jest uwierzytelnianie użytkownika, zawiera sekcja "[AUTORYZACJA UŻYTKOWNIKA \(strona 8-12\)](#)".



WYŚWIETLANIE TRYBU USTAWIEŃ (WERSJA WWW)

Gdy urządzenie jest podłączone do sieci, można uzyskać dostęp do wbudowanego serwera WWW przy pomocy przeglądarki WWW na komputerze.

Z trybu ustawień urządzenia wydrukuj adres IP urządzenia i wprowadź go w przeglądarce WWW komputera.

1

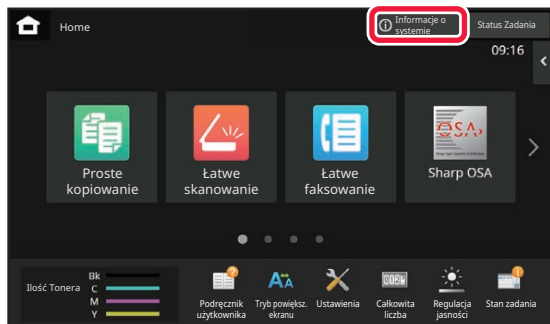

Naciśnij przycisk [Informacje o systemie].

2

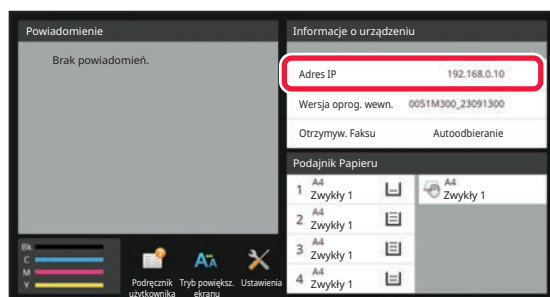

Sprawdź adres IP w danych urządzenia.

3

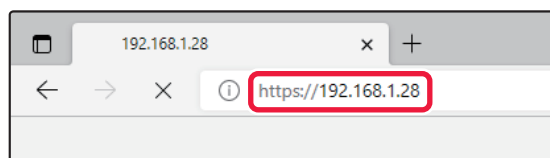

Uruchom przeglądarkę WWW na komputerze i wprowadź adres IP urządzenia.

Uruchom przeglądarkę WWW komputera znajdującego się w tej samej sieci co urządzenie i wprowadź adres IP urządzenia.

Zalecane przeglądarki internetowe to:

Microsoft Edge (Windows®)

Firefox (Windows®)

Safari (Mac OS®)

Chrome (Windows®)

Najnowsza wersja lub poprzedzające ją główne wydanie

Wyświetlanie trybu ustawień (wersja WWW).

W domyślnym trybie fabrycznym należy wprowadzić hasło użytkownika.

Zależnie od ustawień urządzenia wyświetlenie trybu ustawień (wersja WWW) może wymagać autoryzacji.

Hasło i inne dane wymagane do autoryzacji użytkownika można uzyskać od administratora urządzenia.



4

Wybierz nazwę logowania i wprowadź hasło.**Wprowadzanie hasła**

- Jeśli klikniesz element, w przypadku którego wymagane są uprawnienia administratora, ekran wprowadzania hasła pojawi się bez względu na ustawienia.
- Wybierz nazwę użytkownika, który posiada uprawnienia administratora, a następnie wprowadź hasło użytkownika.
- Jeśli uwierzytelnianie użytkowników nie jest włączone, można ustawić nazwę logowania "Administrator", a następnie wprowadzić hasło administratora, aby zalogować się do strony WWW.

Gdy zalogujesz się do strony WWW, korzystając z konta posiadającego uprawnienia administratora, kliknięcie innych elementów, w przypadku których wymagane są uprawnienia administratora (do czasu wylogowania się), nie będzie powodowało wyświetlania ekranu wprowadzania hasła.



W dolnej części ekranu logowania znajdują się łącza do pobierania podręczników, np. podręcznika użytkownika, a także do najnowszych sterowników drukarki.



EKRAN TRYBU USTAWIEŃ

W tej części opisano typowe sposoby obsługi w trybie ustawień.

PRZEGLĄD TRYBU USTAWIEŃ

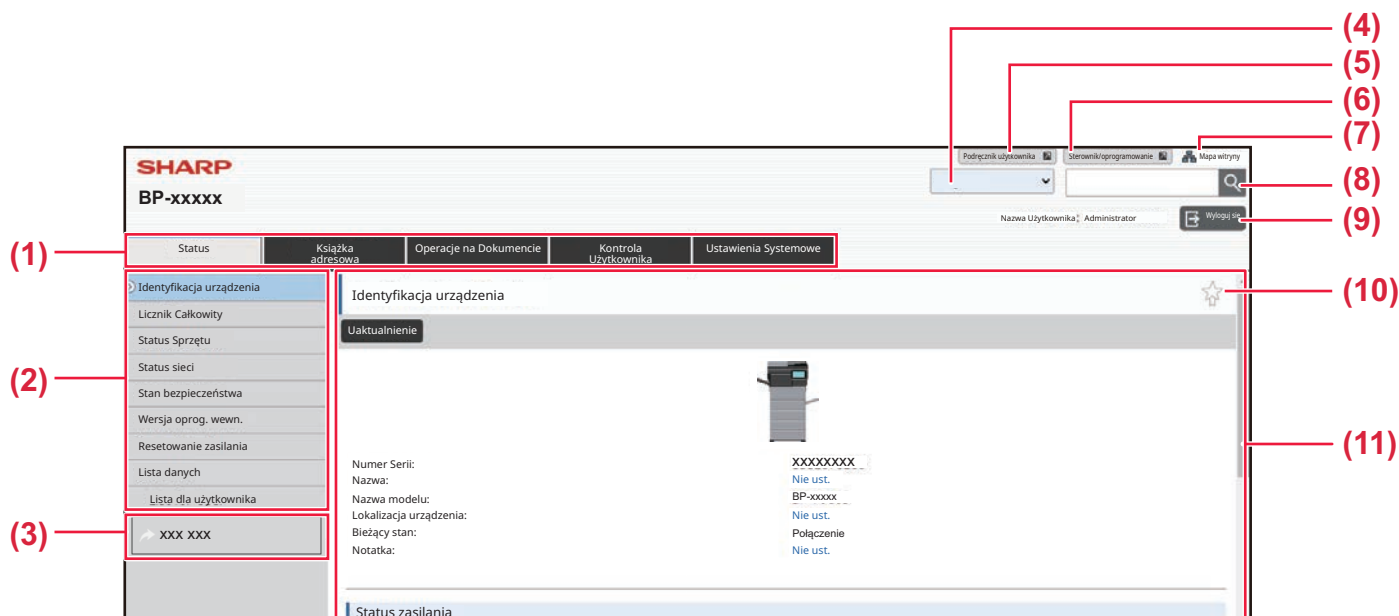

(1) Karta menu

Ta karta przedstawia pierwszy poziom menu ustawień. Kliknij tę kartę, aby wyświetlić elementy ustawień w menu ustawień.

Niektóre ustawienia, takie jak ustawienia systemowe, nie pojawiają się w menu ustawień po kliknięciu tej karty. Zamiast nich w obszarze ustawień pojawiają się przyciski kolejnych elementów ustawień.

(2) Menu ustawień

W tym miejscu widoczne są elementy, które można skonfigurować na stronie WWW. Elementy są uporządkowane w strukturze drzewa. Gdy klikniesz element, który wymaga uprawnień administratora, pojawia się ekran wprowadzania hasła. Wybierz poprzednio zarejestrowaną nazwę logowania i wprowadź hasło.

(3) Łącza własne

Istnieje możliwość zarejestrowania niestandardowych łączy, które będą widoczne w menu ustawień.

▶ [Łącza własne \(strona 9-151\)](#)

(4) Język

Ustaw język, w którym będą wyświetlane elementy interfejsu strony WWW.

(5) Pobieranie podręcznika użytkownika

Otwórz stronę, na której można pobrać instrukcję obsługi, np. podręcznik użytkownika w formacie PDF.

(6) Sterownik/oprogramowanie

Otwórz stronę, na której można pobrać oprogramowanie i sterownik drukarki.

(7) Mapa witryny

Kliknięcie tego pola powoduje wyświetlenie mapy witryny.

(8) adresu

Ta funkcja służy do wyszukiwania elementów ustawień i innych informacji. Do pola tekstowego wprowadź nazwę elementu, który chcesz znaleźć, a następnie kliknij przycisk .

(9) Przycisk [Login/Wyloguj się]

Przycisk [Login]

Kliknij, aby zalogować się do strony WWW.

Przycisk [Wyloguj się]

Po ukończeniu definiowania ustawień na stronach WWW kliknij ten przycisk, aby się wylogować, a następnie zamknij przeglądarkę internetową.

(10) Ikona skrótu

Kliknij tę ikonę, aby zarejestrować stronę, którą zamierzasz wyświetlać na karcie skrótów.

(11) Obszar ustawień

W tym miejscu widoczny jest ekran ustawień elementu wybranego w menu ustawień po lewej.



METODA USTAWIANIA

W tej części przedstawiono podstawową procedurę konfigurowania ustawień z wykorzystaniem opcji "Ustaw. okna Home" jako przykładu.

Ustawienia dostępne po wybraniu tej opcji służą do zmiany tła obrazu ekranu głównego na obraz udostępniony przez użytkownika.

1 W przeglądarce przejdź do strony WWW zgodnie z wyjaśnieniem w sekcji "[WYŚWIETLANIE TRYBU USTAWIEŃ \(WERSJA WWW\) \(strona 9-4\)](#)".

2 Wyświetl ekran ustawienia "Ustaw. okna Home".

(1) Kliknij kartę [Ustawienia Systemowe] ().

Elementy ustawień systemowych zostaną wyświetlone w obszarze ustawień.

(2) Kliknij przycisk [Ustaw. okna Home] ().

3 Kliknij pole [Obraz tła] w menu ustawień, a następnie ustaw obraz tła.

(1) Kliknij pole [Obraz tła] w menu ustawień.

(2) Kliknij przycisk [Zmień] w obszarze "Obraz tła".

Zostanie wyświetlony ekran "Zarejestruj obraz tła".

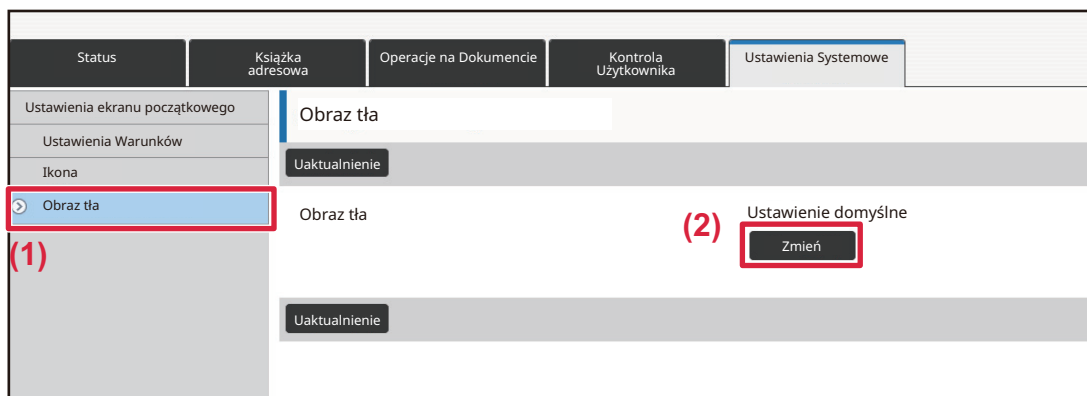



4

Wybierz opcję "Użyj obrazu użytkownika", a następnie kliknij przycisk [Przełóżaj], aby wybrać żądany obraz.

- (1) Zaznacz pole wyboru "Użyj obrazu użytkownika".
- (2) Kliknij przycisk [Przełóżaj].

Po kliknięciu przycisku [Przełóżaj] zostanie wyświetlony ekran wyboru pliku. Wybierz plik żądanego obrazu tła.

5

Kliknij przycisk [Przełóżaj].

Ścieżka

6

Jeśli zamierzasz ustawić inny element, skonfiguruj ustawienie, wybierając opcję z menu ustawień lub kartę menu.



Jeśli w przeglądarce internetowej użyjesz funkcji "Dalej" lub "Wstecz" w celu przejścia do innego elementu, może się zdarzyć, że skonfigurowany element nie zostanie zapisany. W celu przejścia do innego elementu wybierz menu ustawień lub karty menu.

7

Po ukończeniu konfigurowania ustawień kliknij przycisk [Wyloguj się] i zamknij program.

Gdy obszar ustawień zostanie zamknięty, na panelu dotykowym urządzenia może pojawić się komunikat. Przeczytaj komunikat, a następnie go zamknij.



TRYB USTAWIENÍ – LISTA

TRYB USTAWIENÍ – LISTA

Klikaj łącza do plików, aby wyświetlić poszczególne opisy.

W trybie ustawień niektóre opcje można konfigurować jedynie na stronie WWW, a niektóre jedynie na urządzeniu.

*1 Konfiguracja jedynie za pomocą strony WWW.

*2 Pozycje konfigurowane jedynie w trybie ustawień urządzenia.

*3 Aby uzyskać więcej informacji na temat ustawień, skonsultuj się z wykwalifikowanym technikiem serwisu.



• W zależności od danych technicznych urządzenia i zainstalowanych urządzeń peryferyjnych niektóre ustawienia mogą być niedostępne.

• Sekcję Ustawienia systemu można znaleźć, podążając ścieżką nawigacyjną u góry, jeśli odwołujesz się do niej w instrukcji HTML.

■ Status

● Status

- ▶ Identyfikacja urządzenia
- ▶ Licznik Główny
- ▶ Status Sprzętu
- ▶ Status sieci
- ▶ Stan bezpieczeństwa
- ▶ Wersja oprogram. wewn.
- ▶ Resetowanie zasilania
- ▶ Lista danych
 - ◆ Lista dla użytkownika
 - ◆ Lista dla administratora

■ Książka adresowa

● Książka adresowa^{*1}

- ▶ Ustawienie kategorii

■ Operacje na Dokumentach

● Operacje na Dokumentach^{*1}

- ▶ Przechowywanie Dokumentu
 - ◆ Główny Folder
 - ◆ Folder Plików Tymczasowych
 - ◆ Folder Własny
 - ◆ Mój Folder
 - ◆ Szukaj
 - ◆ Drukowanie pliku w formie grupowania
- ▶ Przekazać zadanie druku
 - ◆ Ustawienia drukowania



■ Kontrola Użytkownika-Ustawienia użytkownika

● Ustawienia użytkownika

- ▶ Lista Użytkowników
- ▶ Indeks Niestandardowy
- ▶ Lista grup /organizacji
- ▶ Drukowanie Informacji o Użytkowniku

■ Kontrola Użytkownika-Ustaw. kontr. dostępu

● Ustawienia kontroli dostępu

- ▶ Grupa Limitu Stron
- ▶ Ustawienie limitu stron dla urządzenia
- ▶ Grupa Uprawniona
- ▶ Grupa Ulubionych Operacji*¹
 - ◆ Lista grupy ulubionych działań
 - ◆ Lista ulubionych przycisków
 - ◆ Lista ekranu głównego

■ Kontrola Użytkownika-Licznik Użytkowników

● Licznik Użytkowników

■ Kontrola Użytkownika-Ustawienia kodu opłat

● Ustawienie kodu płatności

- ▶ Ustawienia Administracyjne
 - ◆ Użyj kod płatności
 - ◆ Użyj ustawienia kodu
 - ◆ Przejmij kod płatności przy zmianie trybu
 - ◆ Wyłączanie zmiany kodu płatności
 - ◆ Zastosuj Użyj kod po zalogowaniu z kontem urządzenia
 - ◆ Wyjątek ustawienie funkcji kodu płatności
 - ◆ Ustawienie nazwy ekranu kodu płatności
- ▶ Lista kodów głównych
- ▶ Lista sub-kodów



■ Ustawienia Systemowe-Ustawienia ekranu początkowego

● Ustaw. okna Home

- ▶ Ustawienia Warunków
 - ◆ Rejestracja Ekranu Początkowego
- ▶ Ikona
- ▶ Obraz tła

■ Ustawienia Systemowe-Ustawienia kopiowania

● Ustawienia kopiowania

- ▶ Ustawienia Warunków
 - ◆ Dodaj lub Zmień Dodatkowe Współczynniki.
 - ◆ Ustawianie Maksymalnej Ilości Kopii.
 - ◆ Pieczęć
 - ◆ Ustawienie Początkowego Przesunięcia Marginesu
 - ◆ Ustawienie Szer. Wymazywania
 - ◆ Początkowe ustawienia funkcji N w 1
 - ◆ Ustawienia Card Shot
 - ◆ Zablokuj możliwość zapisu/kasowania programu
 - ◆ Wyłączenie Pod. Boczego przy Kopio. Dwustronnym.
 - ◆ Wyłącz. Automatycznego Wybierania Papieru
 - ◆ Ustawienie Autom. Wyboru Podajnika, do którego Załadowano Papier
 - ◆ Wyłączenie rejestracji własnego obrazu
 - ◆ Wyłączenie wysyłania podczas kopiowania
 - ◆ Skanowanie wysokiej jakości z podajnika dokumentów (Kolor)
 - ◆ Szybkie skanowanie z szyby (Kolor)
 - ◆ Skanowanie wysokiej jakości z podajnika dokumentów (mono)
 - ◆ Szybkie skanowanie z szyby (mono)
 - ◆ Auto. kasowanie ust. przed kopio.
- ▶ Ustawienia Statusu Początkowego
- ▶ Drukowanie tekstu / obrazu
 - ◆ Ustawienia tekstu (pieczęć)
 - ◆ Stempel własny
 - ◆ Własny znak wodny



■ Ustawienia Systemowe-Ustawienia Drukarki

● Ustawienia Drukarki

- ▶ Ustawienia Warunków
 - ◆ Wyłącz Drukowanie Strony Uwag
 - ◆ Wyłącz Drukowanie Strony Testowej
 - ◆ Autom. Zmiana Formatu A4/Letter
 - ◆ Ustawienia podajnika bocznego
 - ◆ Kolejowanie zadań
 - ◆ Wyłączenie funkcji bezpośredniego druku z USB
 - ◆ Wył. funkcji bezp. druku z folderu sieciowego
 - ◆ Wyłączenie wysyłania podczas drukowania
- ▶ Ustawienia Interfejsu
 - ◆ Tryb Zrzutu Szesnastkowego
 - ◆ Limit Czasu I/O
 - ◆ Odbl. Portu Sieciowego
 - ◆ Przełączanie W Tryb Emulacji Portu Sieciowego
 - ◆ Sposób Przeł. Portów
- ▶ Ustawienia Statusu Początkowego
- ▶ Ustawienia PCL
- ▶ Ustawienia PostScript
- ▶ Ustawienia OOXML
- ▶ Ustawienia zwalniania druku
 - ◆ Standard
 - ◆ Ustawienia zaawansowane
- ▶ Ustawienia Drukowania E-mail
 - ◆ Drukuj E-mail
 - ◆ Serwer POP3
 - ◆ Numer Portu
 - ◆ Sposób identyfikacji
 - ◆ Dostawca
 - ◆ Nazwa konta
 - ◆ Token
 - ◆ Pobierz token / Usuń
 - ◆ Nazwa użytkownika
 - ◆ Hasło
 - ◆ Interwał kontroli
 - ◆ Włącz SSL/TLS



- ▶ Ustawienia druku bezpośredniego (FTP)
 - ◆ Rejestracja Serwera FTP
- ▶ Ustawienia druku bezpośredniego (folder sieciowy)
 - ◆ Rejestracja folderu sieciowego
- ▶ Ustawienie drukowania z komputera/terminala mobilnego
 - ◆ Druk FTP
 - ◆ Numer Portu
 - ◆ Druk IPP (bez sterowników)
 - ◆ geo URI (RFC 5870)



■ Ustawienia Systemowe-Ustawienia Wysyłania Obrazów-Ustawienia Podstawowe

● Ustawienia Podstawowe

- ▶ Ustawienia Warunków
 - ◆ Wstrzymaj ustawienia do chwili aż zakończy się skanowanie.
 - ◆ Czas automatycznego uruchomienia zadania podczas skanowania
 - ◆ Domyślne Ustawienia Wyświetlania
 - ◆ Książka Adresowa Domyślne
 - ◆ Orientacja Obrazu
 - ◆ Ustawienie Podglądu
 - ◆ Domyślne Ustawienia Ekspozycji
 - ◆ Domyślny Tryb Obrazu Oryginału
 - ◆ Ustawienie Szer. Wymazywania
 - ◆ Wydruk o określonym czasie odebranych danych
- ▶ Ustawienia Włączania /Wyłączania
 - ◆ Ustawienia wyłączenia rejestracji
 - ◆ Ustawienia wyłączenia transmisji
 - ◆ Wyłączenie Skanowania PC
 - ◆ Wyłączenie zapisywania do pamięci zewnętrznej
 - ◆ Wyłącz transmisję PC-I-Faks
 - ◆ Wyłącz transmisję PC-Faks
 - ◆ Zablokowanie funkcji "Znajdź mój adres"
 - ◆ Wyłączanie OCR
- ▶ Ustaw Własną Nazwę i Miejsce Docelowe
 - ◆ Rejestracja Danych Nadawcy
 - ◆ Rejestracja własnej nazwy Wybierz
 - ◆ Lista nazw nadawcy
- ▶ Ustawienie kategorii*2



■ Ustawienia Systemowe-Ustawienia Wysyłania Obrazów-Ustawienia Skanowania

● Ustawienia Skanowania

- ▶ Ustawienia Statusu Początkowego
 - ◆ Ustawienia Domyślnego Trybu Kolorów
 - ◆ Początkowy Format Pliku
 - ◆ Ustawienia łatwego skanowania
 - ◆ Ustawienia rozdzielczości
 - ◆ Korekta przekrz. oryginału
- ▶ Ustawienia Warunków
 - ◆ Ustawienie domyślnego adresu odpowiedzi
 - ◆ Ustawienie Bcc
 - ◆ Wysyłanie W Trybie Szybkiego Łączenia Się
 - ◆ Opcje kompresji PDF
 - ◆ Ustawienie rozdzielczości kompaktowego PDF
 - ◆ Tryb Kompresji przy Przesyłaniu
 - ◆ Wyślij ustawienia łącza docelowego
 - ◆ Maksymalny rozmiar danych do wysłania (e-mail)
 - ◆ Maksymalny rozmiar danych do wysłania (FTP/pulpit/folder sieciowy)
 - ◆ Ustawienie automatycznego skanowania
 - ◆ Zaprogramowane ograniczenie korzystania z usługi email przy wprowadzaniu bezpośrednim
- ▶ Adres domyślny
 - ◆ Ustawienie Adresu Domyślnego
 - ◆ Dodaj Wybrany
- ▶ Ustawienia Nazwy Tematu
 - ◆ Domyślny temat
 - ◆ Zdefiniowany zapis
- ▶ Ustawienia Nazwy Pliku
 - ◆ Ustawienia domyślne nazw plików
 - ◆ Ustawienia wyboru wprowadzania bezpośredniego/ tekstu zdefiniowanego
 - ◆ Zdefiniowany zapis
- ▶ Ustawienia Tekstu Wiadomości
 - ◆ Automatycznie Dodawaj Informację o Zadaniu do Treści Wiadomości
 - ◆ Dodaj Automatycznie Stopkę do Tekstu Wiadomości Poczty
 - ◆ Rejestracja Stopki w Poczcie
 - ◆ Zdefiniowany zapis



■ Ustawienia Systemowe-Ustawienia Wysyłania Obrazów-Ustawienia Faksu

● Ustawienia Faksu

- ▶ Ustawienia Warunków
 - ◆ Ustawienia rozdzielczości
 - ◆ Ustawienie trybu wybierania numeru
 - ◆ Autom. Rozpoczęcie Drukowania
 - ◆ Ustawienie Czasu Pauzowania
 - ◆ Faks Docelowy Tryb Potw.
 - ◆ Ustawienie Zdalnego Numeru Odbiorczego
 - ◆ Po podniesieniu zewnętrznej słuchawki, wyświetl ekran faksu
 - ◆ Ustawienie Wyboru Drukowania Raportu O Transakcjach
 - ◆ Ustawienie Wyboru Drukowania Raportu O Działaniu
 - ◆ Ustawienie Super G3
 - ◆ ECM
 - ◆ Cyfrowa linia sieciowa
 - ◆ Wzorzec Dzwonka
 - ◆ Ustawienie Centrali PBX
- ▶ Ustawienia Wysyłania
 - ◆ Ustawienie Autom. Pomniejszania Przy Wys.
 - ◆ Ustawienie Obracania Przy Wysyłaniu
 - ◆ Wysyłanie W Trybie Szybkiego Łączenia Się
 - ◆ Drukowanie Nr Strony przez Urządzenie Odb.
 - ◆ Przełącznik nazwy odbiorcy dla nadawcy
 - ◆ Ustaw Pozycje Wydruku Daty/ Własnego Numeru Przy Wysyłaniu
 - ◆ Wybierz Ponownie, gdy Linia Zajęta
 - ◆ Wybierz ponownie, gdy wystąpi błąd komunikacji
 - ◆ Wyłącz rozsył. faksów
- ▶ Ustawienia Odbioru
 - ◆ Liczba Połączeń w Odbieraniu Automatycznym
 - ◆ Przełączenie na Automatyczny Odbiór
 - ◆ 2-stronny wydruk odebranych danych
 - ◆ Ustawienie Redukcji Autoodbioru
 - ◆ Ustawienie Stylu Drukowania
 - ◆ Ustaw Numer Telefonu dla Przekierowania Danych
 - ◆ Wielkość Liter RX Zmniejsza Wydruk
 - ◆ Druk Daty i Godziny Otrzymania
 - ◆ Ilość Wydruków
 - ◆ Ustawienie Dopuszcz./Zabronion. Numerów
- ▶ Bezpieczeństwo Pollingu Faksu
- ▶ Blok Pamięci F-Kodu



■ Ustawienia Systemowe-Ustawienia Wysyłania Obrazów-Ustawienia faksu internetowego

● Ustawienia faksu internetowego

- ▶ Ustawienia Warunków
 - ◆ Ustawienie Początkowe Formatu Pliku
 - ◆ Autom. Rozpoczęcie Drukowania
 - ◆ Oryginalny Nadruk na Raporcie Transakcji
 - ◆ Ustawienie Wyboru Drukowania Raportu O Transakcjach
 - ◆ Ustawienie Wyboru Drukowania Raportu O Działaniu
- ▶ Ustawienia Wysyłania
 - ◆ Ust. Wł./Wył. Raportu O Doręczeniu W I-Fax
 - ◆ Ust. Limitu Czasu Żądania Raportu O Doręczeniu W I-Fax
 - ◆ Ilość Powtórzeń Wysyłania w Przypadku Błędu Odbioru
 - ◆ Maksymalny rozmiar danych do wysłania
 - ◆ Ustawienie Obracania Przy Wysyłaniu
 - ◆ Domyślne Wysyłanie Własnego Numeru
 - ◆ Drukowanie Nr Strony przez Urządzenie Odb.
 - ◆ Wybierz Ponownie, Gdy Linia Zajęta
 - ◆ Wybierz Ponownie, gdy Wystąpi Błąd Połączenia
- ▶ Ustawienia Odbioru
 - ◆ Ustawienie Redukcji Autoodbioru
 - ◆ 2-stronny wydruk odebranych danych
 - ◆ Ustaw Adres dla Przekazywania Danych
 - ◆ Wielkość Liter RX Zmniejsza Wydruk
 - ◆ Druk Daty i Godziny Otrzymania
 - ◆ Ustawienie Limitu Czasu w Połączeniu z POP3
 - ◆ Ustawienie Interwału Sprawdzania Odioru
 - ◆ Ustawienie Dopuszczalnych/Zabronionych Nazw Poczty i Domen
- ▶ Ustawienia serwera
 - ◆ Ustawienia Odbioru
 - ◆ Ustawienia Domyślne
 - ◆ Ustawienia SMTP

■ Ustawienia Systemowe-Ustawienia Wysyłania Obrazów-Odbiór/przekazanie danych faksu (ręczne)

● Odbiór/przekazanie danych faksu (ręczne)

- ▶ Ustawienia Faksu
- ▶ Ustawienia faksu internetowego



■ Ustawienia Systemowe-Ustawienia Wysyłania Obrazów-Ustawienia przekazywania wewnętrznego (przekazywanie dalej/zapisywanie)

● Ustawienia przekazywania wewnętrznego (przekazywanie dalej/zapisywanie)

- ▶ Ustawienia ruchu przychodzącego
- ▶ Rejestracja adresu nadawcy
- ▶ Ustawienia Administracyjne
- ▶ Ustawienia przekazywania wewnętrznego (zapisywanie)

■ Ustawienia Systemowe-Ustawienia Wysyłania Obrazów-Konfiguracja metadanych

● Konfiguracja metadanych

■ Ustawienia Systemowe-Ustawienia Przechowywania Dokumentu

● Ustawienia Przechowywania Dokumentu

- ▶ Ustawienia Warunków
 - ◆ Ustawienia Trybu Domyślnego
 - ◆ Ustawienie Metody Sortowania
 - ◆ Ustawienia Upnień Administratora
 - ◆ Usuń Wszystkie Tymczasowe Pliki
 - ◆ Orientacja Obrazu
 - ◆ Ustawienia Domyślnego Trybu Kolorów
 - ◆ Domyślne Ustawienia Ekspozycji
 - ◆ Domyślny Tryb Obrazu Oryginału
 - ◆ Początkowe ustawienia rozdzielczości
 - ◆ Wyłącz funkcje tekstu/stemplowania dla ponownego drukowania
 - ◆ Ustawienia Druku Grupowego (Grupowanie)
 - ◆ Ustawienie kolejności druku w przypadku druku pakietowego/ druku wielu plików
 - ◆ Ustawienie Szer. Wymazywania
 - ◆ Ustawienia Card Shot
 - ◆ Ustawienie zapisu/usuwan po druku pliku
 - ◆ Domyślne ustawienie dla formatu PDF do przeglądania na komputerze
 - ◆ Opcje Wyjścia Dokumentów
- ▶ Sterowanie Przechowywaniem Dokumentów^{*2}
- ▶ Automatyczne usunięcie ustawień pliku
 - ◆ Usuń teraz
 - ◆ Uruchamianie automatycznego kasowania w trakcie automatycznego wyłączenia zasilania.



■ Ustawienia Systemowe-Ustawienia Sharp OSA

● Ustawienia Sharp OSA

- ▶ Ustawienia Warunków
 - ◆ Wersja Sharp OSA
 - ◆ Ustawienie ciasteczek*2
 - ◆ Skasuj ciasteczka*2
 - ◆ Automatycznie uruchom aplikację przy włączaniu i wybudzaniu komputera
 - ◆ Zaakceptuj żądanie dostępu zdalnego z aplikacji
 - ◆ Przyznano dostęp aplikacji
 - ◆ Zaakceptuj żądanie dostępu na panelu sterowani
 - ◆ Zaakceptuj żądanie sterowania z aplikacji przez panel
 - ◆ Wyświetl okno dialogowe połączenia w trybie Sharp OSA
 - ◆ Zaakceptuj drugie żądanie wysłania od aplikacji Sharp OSA
- ▶ Ustawienia aplikacji standardowych
- ▶ Ustawienie aplikacji docelowej
- ▶ Ustawienia zewnętrznej aplikacji kont.
- ▶ Ustawienia wbudowanej aplikacji
- ▶ Ustawienie funkcji polling
- ▶ Połączenie z serwisem zewnętrznym



■ Ustawienia Systemowe-Ustawienia identyfikacji użytkowników

● Ustawienia identyfikacji użytkowników

▶ Ustawienia standardowe

- ◆ Autoryzacja Użytkownika
- ◆ Ustawienia Autoryzacji
- ◆ Domyślne ustawienie serwera autoryzacji sieci
- ◆ Określ sposób kontroli dostępu do serwera sieciowego
- ◆ Ustawienie Metody Autoryzacji
- ◆ Aktywacja szybkiego logowania
- ◆ Ustawienie Trybu Kontroli Kont Urządzenia
- ◆ Użytkownik Loginu
- ◆ Ustawienia korzystania z danych uwierzytelniających
- ◆ Buforuj dane identyfikacyjne do połączenia z usługą zewnętrzną
- ◆ Ustawienie Karty
- ◆ Wyłącz Drukowanie przez Nieprawidłowego Użytkownika
- ◆ Ustawienie automatycznego wylogowania
- ◆ Ostrzeżenie, gdy Login Nie Jest Przyjęty
- ◆ Zezwól na zdalne wykorzystywanie skanera przed logowaniem
- ◆ Dołącz stan zadań do identyfikacji użytkownika
- ◆ Przed zalogowaniem wyświetlaj ekran z informacjami o systemie
- ◆ Włącz identyfikację IPP oprócz sterownika drukarki
- ◆ Działania przy limicie stron dla zadań wyjścia
- ◆ Automatycznie drukuj zapisane zadania po zalogowaniu
- ◆ Zresetuj licznik po wysłaniu statusu wiadomości e-mail
- ◆ Wyłącz możliwość wyświetlania/zmiany informacji o innych użytkownikach w oknie statusu zadań
- ◆ Ustaw adres e-mail zalogowanego użytkownika w polu Od/Nadawca wiadomości e-mail
- ◆ Użyj loginu jako nazwy użytkownika folderu sieciowego
- ◆ Wyświetlanie nazwy logowania
- ◆ Wyświetl Stan po Zalogowaniu
- ◆ Edycja ekranu pomocy ekranu

▶ Ustaw. czytnika kart

- ◆ Ustawienia Warunków
- ◆ Rejestracja czytnika kart



■ Ustawienia Systemowe-Ustawienia Podstawowe-Ustawienia papieru

● Ustawienia papieru

- ▶ Ustawienia tacy na papier
 - ◆ Automatyczne Przełączanie Podajników
 - ◆ Wyświetla ustawienia podajnika papieru, jeśli w podajniku bocznym wykryty zostanie papier.
 - ◆ Ustaw. gramatury pap.
 - ◆ Ustawienia Podajnika
- ▶ Rejestracja Rozmiaru Niest. (Podajnik Ręczny)
- ▶ Rejestracja Typu Papieru

■ Ustawienia Systemowe-Ustawienia Podstawowe-Ustawienia Operacji

● Ustawienia Operacji

- ▶ Ustawienia Warunków
 - ◆ Tryb wyświetlania w powiększeniu
 - ◆ Ustawienia Czasu Wyświetlania Komunikatów
 - ◆ Ustawienie języka
 - ◆ Domyślne Ustawienia Wyświetlania
 - ◆ Domyślnie wyświetlaj ekran z informacjami o systemie
 - ◆ Pokaż adres IP na ekranie z informacjami o systemie
 - ◆ Wyświetlaj standardowo menu ulubionych.
 - ◆ Wyświetl domyślnie panel zadań.
 - ◆ Ikona jest wyświetlana, gdy przewód sieciowy jest niepodłączony.
 - ◆ Wyświetl okno potwierdzające podczas anulowania zadania.
 - ◆ Wyświetl komunikat o stanie
 - ◆ Zablokuj wyświetlanie całkowitego licznika
 - ◆ Przełącz numer wyświetlania zestawów dla stanu zadania
 - ◆ Wyświetla szacowany czas rozpoczęcia zdania
 - ◆ Ustawienie wyświetlania komunikatów w celu sprawdzenia pozycji dźwigni zwalniania nacisku modułu utrwalania
 - ◆ Ustaw układ klawiatury 10-przyciskowej
 - ◆ Ustawienie wyświetlacza w urządzeniu głównym
 - ◆ Ustawienie wzoru wyświetlania
 - ◆ Ustawienia Głównych Operacji
 - ◆ Blokowanie Drukowania z Obejściem
 - ◆ Priorytet zadań druku
 - ◆ Wyłączanie Trybu Okładki/Przekładki
 - ◆ Wyłączanie ostatnich zadań
 - ◆ Wstępne Ustawienie Licznika Oryginałów
 - ◆ Ustawienie Podglądu



- ◆ Ustawienia Zdalnej Obsługi
- ◆ Lista danych
- ▶ Ustawienia trybu uproszczonego
- ▶ Ustawienie ulubionego przycisku
- ▶ Wyświetl ustawienia przycisku trybu pracy
- ▶ Ustawienia klawiatury
 - ◆ Domyślne ustawienia klawiatury
 - ◆ Wybór Klawiatury
 - ◆ Ustawienie priorytetu klawiatury
 - ◆ Ustawienie Wzoru Klawiatury Programowej
- ▶ Łącza własne^{*1}

■ Ustawienia Systemowe-Ustawienia Podstawowe-Kontrola Urządzenia

● Kontrola Urządzenia

- ▶ Ustawienia Warunków
 - ◆ Ustawienie typu formatu AB/calowy
 - ◆ Domyślne ust, formatu oryginału
 - ◆ Tryb Podawania Oryginału
 - ◆ Sposób działania, gdy osiągnięto maksymalną liczbę kartek do zszycia
 - ◆ Rodzaj papieru dla funkcji automatycznego wyboru papieru
 - ◆ Ustawienia zgodności ze zwykłym papierem
 - ◆ Wykryj standard w trybie auto kolor
 - ◆ Wyłączenie Dupleksu
 - ◆ Wyłączenie przesunięcia
 - ◆ Wyłączenie Zszywacza
 - ◆ Wyłączenie trybu kolorów
 - ◆ Wyłączenie Pod. Dokumentów
 - ◆ Wyłączanie Opcjonalnego Podajnika Papieru
 - ◆ Wyłączenie Ustawienia Podajnika
 - ◆ Wyłączenie Finishera
- ▶ Ustawienia identyfikacji urządzenia
- ▶ Nastawianie Zegara
 - ◆ Ustawianie Czasu Letniego
 - ◆ Format Daty
- ▶ Ustawienia Włączania /Wyłączania
 - ◆ Ustawienia identyfikacji użytkowników
 - ◆ Ustawienia kopiowania
 - ◆ Ustawienia Drukarki
 - ◆ Ustawienia Wysyłania Obrazów
 - ◆ Ustawienia Przechowywania Dokumentu
 - ◆ Ustawienia Operacji
 - ◆ Kontrola Urządzenia
 - ◆ Ochrona Danych



- ▶ Klucz Produktu/Wprowadzanie numeru aplikacji



■ Ustawienia Systemowe-Ustawienia Podstawowe-Ustawienia dźwięku

● Ustawienia dźwięku

- ▶ Ustawienie sygnalizacji dźwiękowej (wspólne)
 - ◆ Dźwięk Przy Nac. Klawiszy
 - ◆ Sygnał dźwiękowy niewłaściwego ustawienia
 - ◆ Dźwięk referencyjny
 - ◆ Dźwięk po zakończeniu kopiowania
 - ◆ Dźwięk po zakończeniu skanowania (wysyłanie obrazu)
 - ◆ Dźwięk przy wyłączeniu
 - ◆ Ustawienia dźwięków ostrzegawczych
- ▶ Ustawienia sygnałów dźwiękowych (wysyłanie obrazu)
 - ◆ Faks
 - ◆ Internet-Faks



■ Ustawienia Systemowe-Ustawienia Sieci

● Ustawienia Sieci

- ▶ Szybkie ustawienia
 - ◆ Ustawienia sieci bezprzewodowej
 - ◆ Ustawienia IPv4
 - ◆ Ustawienia Nazwy Sieci
 - ◆ Ustawienia DNS
 - ◆ Konfiguracja SMTP
 - ◆ Konfiguracja LDAP
- ▶ Ustawienie nazwy sieci
 - ◆ Nazwa urządzenia
 - ◆ Nazwa domeny
 - ◆ Uwaga
- ▶ Ustaw. Interfejsu
 - ◆ Typ połączenia
 - ◆ Ustawienia IPv4
 - ◆ Ustawienia IPv6
 - ◆ Ustawienia MTU
 - ◆ Polecenie Ping
 - ◆ Ustawienia DNS
 - ◆ Ustawienie IEEE802.1X
- ▶ Konfiguracja usług
 - ◆ SMTP
 - ◆ Kerberos
 - ◆ SNTp
 - ◆ mDNS
 - ◆ SNMP
 - ◆ SMB
- ▶ Konfiguracja wydruku bezpośredniego
 - ◆ LPD
 - ◆ RAW
 - ◆ WSD
- ▶ Ustawienia zewnętrznych usług druku
 - ◆ Ustawienia AirPrint
 - ◆ Ustawienia Universal Print^{*1}
- ▶ Konfiguracja LDAP
- ▶ Ustawienia Active Directory
- ▶ Folder publiczny / ustaw. Nas
- ▶ Ustawienie Proxy
- ▶ Ustawienia sieci bezprzewodowej
 - ◆ Typ połączenia
 - ◆ Utrzymuj aktywny punkt dostępowy
 - ◆ Obecne Ustaw.



- ◆ Status sieci bezprzew
- ◆ Ustawienia sieci bezprzewodowej (tryb infrastruktury)
- ◆ Ustawienia sieci bezprzewodowej (połączenie bezpośrednie)
- ▶ Ustawienia Łatwego połączenia
 - ◆ NFC
 - ◆ Sygnał NFC
 - ◆ Kod QR
 - ◆ Miejsce docelowe
- ▶ Ustawienia Bluetooth
 - ◆ Bluetooth
- ▶ Ustawienie strony www urządzenia
 - ◆ Ustawienia dostępu HTTP
 - ◆ Zobacz zalogowanego użytkownika
 - ◆ Aktualny zalogowany użytkownik
 - ◆ Wyloguj Wszystkich Użytkowników



■ Ustawienia Systemowe-Ochrona Danych

● Ochrona Danych

- ▶ Ustawienie Hasła
 - ◆ Ustawienia zasad tworzenia haseł
 - ◆ Zmiana hasła
- ▶ Ustawienia Warunków
 - ◆ Ogranicz zadania druku inne niż aktualnie wstrzymane zadanie druku
 - ◆ Automatyczne usuwanie wstrzymanych zadań druku
 - ◆ Czas do automatycznego usunięcia wstrzymanych zadań druku
 - ◆ Odrzucaj żądania z zewnętrznych lokalizacji
 - ◆ Jeśli wykryte zostanie uszkodzenie aplikacji, odtwórz ją
 - ◆ Zastosuj politykę bezpieczeństwa
 - ◆ Obowiązkowa kontrola dostępu
 - ◆ Ustawienia wyświetlania zakończonych zadań z listy statusu zadań
 - ◆ Ustawienia Wyświetlania Stanu Zadania
- ▶ Kontrola portu
- ▶ Ustawienia Filtra
 - ◆ Konfiguracja filtra adresu IP
 - ◆ Konfiguracja filtra adresu MAC
- ▶ Wykrywanie intruzów/ataków
- ▶ Ustawienia skanowania antywirusowego
 - ◆ Skanowanie antywirusowe
 - ◆ Ustawienia skanowania antywirusowego
 - ◆ Ustawienia aktualizacji pliku definicji wirusów
- ▶ Ustawienia SSL/TLS
 - ◆ Ustawienie SSL/TLS
- ▶ Ustawienia S/MIME
 - ◆ Ustawienia S/MIME
- ▶ Ustawienia IPsec
 - ◆ Ustawienia Warunków
 - ◆ Reguły IPsec
- ▶ Funkcja Administrowania Dokumentami
- ▶ Ustawienie druku ukrytego wzoru
 - ◆ Ustawienia Statusu Początkowego
 - ◆ Kontrast
 - ◆ Rejestracja własnego tekstu
- ▶ Drukowanie informacji monitorujących
- ▶ Inicj. dane prywatne/ dane w urz. ^{*2, *3}
- ▶ Wprowadzanie kodu zabezpieczającego ^{*2, *3}
- ▶ Rejestr kontroli
 - ◆ Rejestr kontroli
 - ◆ Ustawienia Zapisu/Wysyłania
 - ◆ Zapisz/usuń rejestr kontroli ^{*1}



- ▶ Zarządzanie certyfikatem
 - ◆ Zarządzanie certyfikatem urządzenia
 - ◆ Zarządzanie prośbami o podpisanie certyfikatu (CSR)
 - ◆ Zarządzanie certyfikatem CA

■ Ustawienia Systemowe-Oszcz. energii

● Oszczędność Energii

- ▶ Ustawienie trybu ekonomicznego
 - ◆ Wyświetl okno funkcji z zaleceniami ekologicznymi
 - ◆ Wyświetl komunikat o opóźnionym przejściu w tryb wstępnego nagrzewania/automatycznym wyłączeniu zasilania
 - ◆ Ustawienie trybu
 - ◆ Ustawienia Trybu Nagrzewania
 - ◆ Po zakończeniu operacji zdalnej, przejdź do trybu automatycznego wyłączenia.
 - ◆ Ustaw godzinę przekazywania
 - ◆ Zmień godzinę przekazywania
 - ◆ Poziom energii w trybie uśpienia
- ▶ Ustawienie skanowania ekonomicznego
- ▶ Lista schematów oszczędzania energii
- ▶ Ustawienia działania przy określonej dacie
- ▶ Ustawienia harmonogramu wł./wył.
- ▶ Tryb Oszczędzania Tonera



■ Ustawienia Systemowe-Sterowanie systemem

● Sterowanie systemem

- ▶ Dziennik pracy
 - ◆ Przejrzyj Dziennik Zadań
 - ◆ Obsługa rejestru zadań
- ▶ Import/eksport danych (format CSV)
 - ◆ Ustawienia eksportu
 - ◆ Ustawienia importu
- ▶ Rezerwowanie pamięci
 - ◆ Ustawienia eksportu
 - ◆ Ustawienia importu
- ▶ Kloning Sprzętu
 - ◆ Ustawienia eksportu
 - ◆ Ustawienia importu
- ▶ Przekazanie książki adresowej^{*2}
- ▶ Zapisywanie kopii bezpieczeństwa^{*1}
 - ◆ Ustawienia eksportu
 - ◆ Ustawienia importu
- ▶ Resetowanie ustawień
 - ◆ Przywróć Ustawienia Fabryczne
 - ◆ Zresetuj Kartę Siec.
- ▶ Status i Ostrzeżenia Wysyłane przez E-mail
 - ◆ Komunikat o statusie
 - ◆ Komunikat alarmowy
 - ◆ Konfiguracja SMTP
- ▶ Ustawienia rozszerzonego FSS
- ▶ Uaktualnienie Oprogramowania Sprzętowego



■ Ustawienia Systemowe-Regulacja Jakości Obrazu

● Regulacja Jakości Obrazu

- ▶ Regulacja grupowa^{*2}
 - ◆ Tryb Czyszcz. Mod. Utrwalaj.
 - ◆ Regulacja czarnych liter/czarnych linii
 - ◆ Redukcja ciemnych pasów
 - ◆ Wyświetl komunikat ostrzegawczy o wykryciu czarnych smug.
- ▶ Jakość kopiowanego obrazu
 - ◆ Regulacja jakości szybkiego obrazu
 - ◆ Równowaga Barw (Kolor/Cz-B)
 - ◆ Regulacja składowych czerni w trybie kopiowania w kolorze
 - ◆ Ustawienie nasycenia dla trybu ekspozycji [Auto]
 - ◆ Ostrość
 - ◆ Priorytet jakości obrazu
- ▶ Jakość drukowanego obrazu
 - ◆ Regulacja jakości szybkiego obrazu (Kolor/Cz-B)
 - ◆ Równowaga Barw (Kolor/Cz-B)
 - ◆ Regulacja ekspozycji
 - ◆ Regulacja grubości kolorowych linii
- ▶ Jakość skanowanego obrazu
 - ◆ Regulacja RGB
 - ◆ Ostrość
 - ◆ Kontrast
- ▶ Ustawienia Profilu Kolorów^{*1}
 - ◆ Profil Niestandardowej Symulacji CMYK
 - ◆ Profil Własny Wprowadzania
 - ◆ Własny profil wyjścia
- ▶ Funkcje Podstawowe^{*2}
 - ◆ Autom. kalibracja kolorów (dla kopii)/Autom. kalibracja kolorów (dla druku)/Kalibracja kopii wg ekranu/Kalibracja drukarki względem ekranu

■ Ustawienia Systemowe-Wstępne ustawienia instalacji

● Wstępne ustawienia instalacji



STATUS

Status

Identyfikacja urządzenia

Dane identyfikacyjne urządzenia zawierają informacje systemowe urządzenia.

Można z niej odczytać nazwę modelu, bieżący status oraz lokalizację urządzenia.

To ustawienie, z wyjątkiem kilku pozycji, mogą konfigurować również wszyscy użytkownicy.

Element	Opis
Numer seryjny urządzenia	Wskazuje numer seryjny urządzenia.
Nazwa	Po naciśnięciu przycisku [Nie ust.] zostanie wyświetlony ekran [Identyfikacja Urządzenia]. Jeśli [Nazwa] nie jest ustawiona, wyświetli się przycisk [Nie ust.].
Nazwa modelu	Zawiera standardową nazwę modelu urządzenia.
Lokalizacja urządzenia	Zawiera informacje wprowadzone w pozycji [Lokalizacja urządzenia] na ekranie [Identyfikacja Urządzenia]. Jeśli nie wybrano nazwy, wyświetli się przycisk [Nie ust.].
Bieżący stan	Wyświetla bieżący status urządzenia. Jeśli w tym samym czasie wystąpią dwa lub więcej błędów, wyświetlany jest status tylko jednego, w kolejności zgodnej z pierwszeństwem. Pierwszeństwo wyświetlanych błędów i statusów urządzenia jest następujące: <ul style="list-style-type: none">• Błąd drukarki• Limit kont• Niewłaściwy Papier• Minął termin konserwacji• Zacięcie papieru• Brakuje substancji drukującej• Brak tonera• Wymień pojemnik na zużyty toner.• Otwarta pokrywa• Brak papieru• Pusty podajnik• Wybrany podajnik jest otwarty• Wyznaczona taca wyjściowa jest pełna• Rozłączenie• Ostrzeżenie drukarki• Mało tonera• Mało papieru• Podajnik jest otwarty• Taca odbiorcza jest pełna• Taca odbiorcza jest prawie pełna• Wkrótce minie termin konserwacji• Połączenie• Automatyczne wyłączenie zasilania• Rozgrzewanie• Zajęty



Element	Opis
Notatka	Wyświetla tekst wprowadzony przez administratora. Jeśli jesteś zalogowany jako administrator, możesz napisać notatkę. Jeśli nie wybrano nazwy, wyświetli się przycisk [Nie ust.]. Po naciśnięciu przycisku [Nie ust.] zostanie wyświetlony ekran identyfikacji urządzenia.
Status zasilania	Wyświetla bieżący status materiałów eksploatacyjnych. Jeśli zainstalowane są zszywki, wyświetlany jest ich status.
Status podajnika papieru	Wyświetla bieżący status podajników papieru zainstalowanych w urządzeniu.
Ustawienia wzoru wyświetlacza	Zmiana wzoru układu ekranu głównego.
Przycisk [Ponownie uruchom MFP]	Wyświetla ekran ponownego uruchamiania. (Wymagane są uprawnienia administracyjne).
Przycisk [Wejź w tryb oszczędzania energii]	Wyświetla ekran trybu oszczędzania energii. (Wymagane są uprawnienia administracyjne).

Licznik Główny

Funkcja ta służy do wyświetlania licznika stron we wszystkich trybach.
To ustawienie może wymagać uprawnień administratora.



- Strony drukowane bezpośrednio z urządzenia, np. druki listy, są dołączane do pozycji "Inne Wydruki".
- Wyświetlane (lub drukowane) elementy zależą od parametrów urządzenia i zainstalowanych elementów wyposażenia dodatkowego.
- Gdy włączona jest opcja "Zablokuj wyświetlanie całkowitego licznika", tylko administratorzy mogą potwierdzić.

Status Sprzętu

Ten ekran pokazuje status urządzenia.
To ustawienie może być również konfigurowane przez wszystkich użytkowników.

Element	Opis
Status podajnika papieru	Wyświetla bieżący status podajników papieru zainstalowanych w urządzeniu.
Status tacy wyjściowej	Wyświetla bieżący status tacy odbiorczej zainstalowanej w urządzeniu.
Status zasilania	Wyświetla bieżący status materiałów eksploatacyjnych. Jeśli zainstalowane są zszywki, wyświetlany jest ich status.
Konfiguracja urządzenia	Wyświetla informacje na temat opcji zainstalowanych w urządzeniu.
Status dysku lokalnego	Wyświetla status dysku lokalnego.

Status sieci

Wyświetla ogólne informacje o statusie TCP/IP i DNS.
Wyświetlane są pozycje konfigurowane w ustawieniach sieciowych wraz z ich wartościami.
Informacje o poszczególnych ustawieniach można uzyskać w części "[Ustawienia Sieci \(strona 9-166\)](#)".
To ustawienie może być również konfigurowane przez wszystkich użytkowników.



Stan bezpieczeństwa

Wyświetla status ustawień bezpieczeństwa urządzenia.

Wyświetlane są pozycje konfigurowane w ustawieniach bezpieczeństwa wraz z ich wartościami.

Informacje o poszczególnych ustawieniach można uzyskać w części "[Ochrona Danych \(strona 9-189\)](#)".

To ustawienie może być również konfigurowane przez wszystkich użytkowników.

Wersja oprogram. wewn.

Przedstawia wersję oprogramowania układowego urządzenia w postaci listy.

W przypadku tej funkcji wymagane są uprawnienia administratora.

Resetowanie zasilania

Ekran Resetowania zasilania umożliwia ponowne uruchomienie urządzenia lub wejście w tryb oszczędzania energii.



W przypadku tej funkcji wymagane są uprawnienia administratora.

Element	Opis
Ponownie uruchom MFP	Uruchamia ponownie urządzenie. Naciśnięcie przycisku [Wykonaj] otwiera ekran ponownego uruchamiania urządzenia, a kolejne naciśnięcie przycisku [Wykonaj] powoduje ponowne uruchomienie urządzenia.
Wejdz w tryb oszczędzania energii	Przełącza urządzenie w Tryb oszczędzania energii. Naciśnij przycisk [Wykonaj], aby otworzyć ekran trybu oszczędzania energii.

Lista danych

Listy przedstawiające ustawienia i informacje zarejestrowane w urządzeniu można wydrukować.



Dwustronne lub jednostronne drukowanie listy jest określone przez następujące ustawienia: Ustawienia operacji – Lista danych – 1-stronne/2-stronne.



Lista dla użytkownika

To ustawienie może być również konfigurowane przez wszystkich użytkowników.

Nazwa listy	Opis
Lista statusu urządzenia	Ta lista przedstawia informacje potrzebne standardowym użytkownikom, np. statusy sprzętu, statusy oprogramowania, ustawienia środowiska drukarki i ustawienia podajnika papieru.
Strona Testowa Drukarki	Ta funkcja umożliwia wydrukowanie listy zestawu symboli PCL, list różnych czcionek oraz ustawień interfejsu sieciowego itp. <ul style="list-style-type: none"> • Lista Zestawu Symboli PCL • Lista Czcionek PCL • Op. Lis. Czcion. • Lista Fontów PS • Rozsz. Lista Fontów PS • Strona Kart Siec.
Lista Adresów	Można wydrukować listy różnych adresów zapisanych w urządzeniu. <ul style="list-style-type: none"> • Lista Indywidualna • Lista Grup • Lista Bloków Pamięci
Lista folderu przechowywania dokumentów	Na tej liście widoczne są nazwy folderów funkcji przechowywanych dokumentów.



Blokada drukowania strony tekstowej

Gdy włączona jest funkcja [Wyłącz Drukowanie Strony Testowej], nie można wydrukować strony testowej. W "Ustawieniach (administratora)" wybierz [Ustawienia Systemowe] → [Ustawienia Drukarki] → [Ustawienia Warunków] → [Wyłącz Drukowanie Strony Testowej].

Lista dla administratora

Możesz wydrukować listy i raporty, do których dostęp ma tylko administrator.

Jeśli w opcji "Raport O Działaniu Funkcji Wysyłania Obrazów (Auto)" wybrana zostanie opcja "Raport Z Czynności Wysyłania Obrazu (Internet-Faks)", wybierz w "Trybie ustawień" kolejno opcje [Ustawienia Systemowe] → [Ustawienia Wysyłania Obrazów] → [Ustawienia faksu internetowego] → [Ustawienia Odbioru] → [2-stronny wydruk odebranych danych], co umożliwi wybór druku 1-stronnego lub 2-stronnego.

Jeśli w opcji "Raport O Działaniu Funkcji Wysyłania Obrazów (Auto)" wybrana zostanie opcja "Raport Z Czynności Wysyłania Obrazu (Faks)", wybierz w "Trybie ustawień" kolejno opcje [Ustawienia Systemowe] → [Ustawienia Wysyłania Obrazów] → [Ustawienia Faksu] → [Ustawienia Odbioru] → [2-stronny wydruk odebranych danych], co umożliwi wybór druku 1-stronnego lub 2-stronnego.



Jeśli włączona jest funkcja [Drukuj tylko te ustawienia, zostały zmienione], do druku wybrane zostaną jedynie pozycje z wybranej listy, które nie zostały zmienione względem ustawień domyślnych.

Ekran główny (Home)

- Lista w oknie Home

Ustawienia kopiowania

- Lista ustawień kopiarki

Ustawienia Drukarki

- Lista ustawień drukarki



Ustawienia Wysyłania Obrazów

- Lista zestawu metadanych
- Lista ustawień wspólnych
- Lista ustawień skanera
- Lista ustawień faksu
- Lista ustawień i-faksu

Ustawienia Przechowywania Dokumentu

- Lista ustawień przechowywania dokumentów

Ustawienia Sharp OSA

- Lista ustawień Sharp OSA

Ustawienia Autoryzacji

- Lista ustawień identyfikacyjnych

Wspólny

Tutaj można wydrukować listy ustawień administratora dla poszczególnych trybów pracy urządzenia:

- Lista ustawień papieru
- Lista ustawień identyfikacyjnych urządzenia
- Lista ustawień robczych
- Lista ustawień klawiatury
- Lista sterowania urządzeniem

Ustawienia Sieci

- Lista ustawień sieciowych

Ochrona Danych

- Lista ustawień parametrów bezpieczeństwa

Ust. oszcz. energii

- Lista oszczędzania energii

Regulacja Jakości Obrazu

- Lista regulacji jakości obrazu

Raport Aktywności Wysyłania Obrazów

Można wydrukować niezależnie następujące raporty:

- Raport Czynności Przesyłania Obrazu (Faks)
- Raport Aktywności Wysyłania Obrazu (Skanuj)
- Raport Z Czynności Wysyłania Obrazu (Internet-Faks)

Odbieranie Danych/Listy Przekierowań

Można wydrukować następujące listy przedstawiające ustawienia odbioru i przekazywania:

- Lista Dopuszcz./Zabron. Numerów
- Lista Dopuszczalnych/Zabronionych Nazw Poczty i Domen
- Lista kierowania dla przychodzących
- Lista admin. dokumentu



KSIĄŻKA ADRESOWA

Książka adresowa

Odbiorców transmisji (kontakty), takich jak faksy, adresy dla funkcji Skanowanie do E-mail, a także grupy odbiorców transmisji, można zapisywać w książce adresowej.

Aby edytować kontakt lub grupę, wybierz nazwę kontaktu/grupy. Aby dodać nowy kontakt lub grupę, kliknij przycisk [Dodaj].

Procedurę zapisywania kontaktów i grup z użyciem panelu dotykowego urządzenia zawiera sekcja "[OKNO KSIĄŻKI ADRESOWEJ \(strona 6-16\)](#)". W trybie ustawień wyświetlana jest lista zapisanych danych kontaktowych i informacji o grupie.

To ustawienie może być również skonfigurowane przez wszystkich użytkowników.



Ustawienie to można skonfigurować wyłącznie na stronach internetowych.

Element	Opis
Typ	Wybierz kontakt lub grupę. Ustawienia Fabryczne: Kontakty
Szukaj Numer	Zapisz numer, którego można użyć w celu wyszukania kontaktu lub grupy.
Nazwa Adresu	Zapisz nazwę dla adresu.
Nazwa grupy	Zapisz nazwę grupy.
Inicjały	Zapisz inicjał, którego można użyć w celu wyszukania kontaktu lub grupy.
Kategoria	Wprowadź kategorię dla kontaktu lub grupy. Ustawienia Fabryczne: Kategoria1
Zarejestruj Ten Adres w [Często Używane]	Dodaj kontakt do indeksu "Często Używ". Ustawienia Fabryczne: Wyłączone
Ustawienie publicznego adresu	Zdefiniuj, czy adres będzie udostępniany wszystkim użytkownikom, czy tylko wybranym. Jeśli wybierzesz opcję [Wybierz użytkownika], kliknij przyciski wyboru użytkownika, aby wybrać użytkowników, którym będzie udostępniany adres. Ustawienia Fabryczne: Wszystkie.
Udostępnij także następującej grupie	Gdy ta funkcja zostanie włączona, można będzie wybrać poprzednio zapisaną grupę z listy poniżej i udostępnić adres tej grupie. Ustawienia Fabryczne: Wyłączone



Element	Opis
E-mail	
Adres E-mail	Aby zapisać nowy adres, wybierz opcję [Nowy adres] i wprowadź adres do pola wprowadzania adresu.
Globalne Wyszuk. Adresu	Aby wyszukać adres zapisany jako globalny, kliknij ten przycisk i wybierz adres z listy.
Typ Pliku*	Wybierz format pliku używany dla skanowanego obrazu. Jeśli włączono opcję [OCR], tekst na skanowanych dokumentach jest automatycznie rozpoznawany. Jeśli funkcja [OCR] jest używana w modelach BP-C533WR, należy zainstalować zestaw rozszerzenia OCR. Jeśli włączona jest funkcja [Wyłączenie OCR], nie można używać funkcji OCR. Ustawienia Fabryczne: PDF
Czarno-białe	wybierz format kompresji stosowany na potrzeby zapisywania obrazów czarno-białych. Ustawienia Fabryczne: MMR (G4)
Kolor/Skala szarości	Kolor/Skala szarości: wybierz format kompresji stosowany na potrzeby zapisywania obrazów kolorowych/w skali szarości. Jeśli wybrano format pliku PDF, można ustawić opcję [Redukcja kolorów]. Ustawienia Fabryczne: Współczynnik Kompresji: Średni, Redukcja kolorów: Wyłączone
Użyto opcji ustawienia jako domyślne	Ustaw adres jako domyślny. Ustawienia Fabryczne: Wyłączone
Certyfikat użytkownika	Wyświetlane po włączeniu ustawienia S/MIME oraz wybraniu jednego miejsca docelowego, gdy jako typ ustawiona jest opcja [Kontakty]. Istnieje możliwość instalacji i wyboru certyfikatu użytkownika.
Faksow.	
Numer Faksu	Aby zapisać nowy numer faksu, wybierz opcję [Nowy adres] i wprowadź numer faksu do pola wprowadzania numeru faksu.
Globalne Wyszuk. Adresu	Aby wyszukać numer faksu zapisany jako adres globalny, kliknij ten przycisk i wybierz numer faksu z listy.
Tryb Transmisji	Wybierz szybkość komunikacji i międzynarodowy tryb korespondencji. Ustawienia Fabryczne: Szybkość transmisji: 33,6 kbps, Tryb transmisji: Brak
Użyto opcji ustawienia jako domyślne	Ustaw adres jako domyślny. Ustawienia Fabryczne: Wyłączone



Element	Opis
Internet-Faks	
Adres Faksu Internetowego	Aby zapisać nowy adres, wybierz opcję [Nowy adres] i wprowadź adres do pola wprowadzania adresu.
Globalne Wyszuk. Adresu	Aby wyszukać adres zapisany jako globalny, kliknij ten przycisk i wybierz adres z listy.
Tryb Kompresji	Ustaw format kompresji używany dla przesyłanych obrazów. Ustawienia Fabryczne: MH (G3)
Żądanie Raportu Odbioru Faksu Internetowego	Wybierz, czy po zakończeniu transmisji chcesz otrzymywać raport e-mail dotyczący odbioru (czy nie). Ustawienia Fabryczne: Wyłączone
Użyto opcji ustawienia jako domyślne	Ustaw adres jako domyślny. Ustawienia Fabryczne: Wyłączone
Serwer SMTP	
Adres Serwera SMTP	Aby zapisać nowy adres, wybierz opcję [Nowy adres] i wprowadź adres do pola wprowadzania adresu.
Dodaj Nazwę hosta lub Adres IP.	Gdy urządzenie odbiorcze jest ustawione tylko na odbiór wiadomości e-mail z konkretnych adresów, wprowadź podany adres e-mail w polu tekstowym [Adres Serwera SMTP]. Zaznacz pole wyboru "Dodaj Nazwę hosta lub Adres IP.", a następnie wprowadź nazwę hosta lub adres IP urządzenia odbiorczego w polu tekstowym [Nazwa hosta lub adres IP]. Przykład: Gdy adres e-mail urządzenia odbiorczego to "user@sample_domain.com", a adres IPv4 to "192.168.123.45" Wprowadź "user@sample_domain.com" w polu [Bezpośredni adres SMTP Address] oraz "192.168.123.45" w polu [Nazwa hosta lub adres IP]. Ustawienia Fabryczne: Wyłączone
Tryb Kompresji	Ustaw format kompresji używany dla przesyłanych obrazów. Ustawienia Fabryczne: MH (G3)
Użyto opcji ustawienia jako domyślne	Ustaw adres jako domyślny. Ustawienia Fabryczne: Wyłączone



Element	Opis
FTP	
Adres FTP	Aby dodać nowy adres, wybierz opcję [Nowy adres] i wprowadź adres do pola [Nazwa hosta lub adres IP].
Numer Portu	Ustaw numer portu stosowany przez serwer FTP. Ustawienia Fabryczne: 21
Typ Pliku*	Wybierz format pliku używany dla skanowanego obrazu. W wypadku formatu PDF dane tekstowe są osadzone w pliku PDF. Jeśli włączono opcję [OCR], tekst na skanowanych dokumentach jest automatycznie rozpoznawany. Jeśli funkcja [OCR] jest używana w modelach BP-C533WR, należy zainstalować zestaw rozszerzenia OCR. W wypadku formatu PDF, RTF, TXT(UTF-8), DOCX, XLSX lub PPTX rozpoznany tekst jest zapisywany we właściwym formacie. Jeśli włączona jest funkcja [Wyłączenie OCR], nie można używać funkcji OCR.
Czarno-białe	wybierz format kompresji stosowany na potrzeby zapisywania obrazów czarno-białych. Ustawienia Fabryczne: MMR (G4)
Kolor/Skala szarości	Kolor/Skala szarości: wybierz format kompresji stosowany na potrzeby zapisywania obrazów kolorowych/w skali szarości. Jeśli wybrano format pliku PDF, można ustawić opcję [Redukcja kolorów]. Ustawienia Fabryczne: Współczynnik Kompresji: Średni, Redukcja kolorów: Wyłączone
Katalog	Określ katalog na serwerze FTP, który będzie wykorzystywany na potrzeby transmisji.
Nazwa Użytkownika	Wprowadź nazwę użytkownika na serwerze FTP, który będzie wykorzystywany na potrzeby transmisji.
Hasło	Wprowadź hasło powiązane z wprowadzoną nazwą użytkownika. Ustawienia Fabryczne: Zmień hasło: Wyłączone
Włącz SSL/TLS	Zastosuj SSL/TLS w celu szyfrowania danych przed transmisją. Ustawienia Fabryczne: Wyłączone
Użyj tryb PASV	Wyślij dane do serwera FTP w trybie PASV. Ustawienia Fabryczne: Wyłączone
Umożliw wysyłanie pocztą hiperłącza do serwera FTP	W przypadku wysyłania danych na serwer FTP wyślij dane na adres e-mail określony w hiperłączu do serwera FTP. Ustawienia Fabryczne: Wyłączone
Użyto opcji ustawienia jako domyślne	Ustaw adres jako domyślny. Ustawienia Fabryczne: Wyłączone



Element	Opis
Komputer PC	
Pulpit jako lokalizacja docelowa	Aby dodać nowy adres, wybierz opcję [Nowy adres] i wprowadź adres do pola [Nazwa hosta lub adres IP].
Numer Portu	Wprowadź port komputera docelowego.
Katalog roboczy	Określ katalog, do którego zostaną wysłane dane.
Typ Pliku*	Wybierz format pliku używany dla skanowanego obrazu. W wypadku formatu PDF dane tekstowe są osadzane w pliku PDF. Jeśli funkcja [OCR] jest używana w modelach BP-C533WR, należy zainstalować zestaw rozszerzenia OCR. Jeśli włączono opcję [OCR], tekst na skanowanych dokumentach jest automatycznie rozpoznawany. W wypadku formatu PDF, RTF, TXT(UTF-8), DOCX, XLSX lub PPTX rozpoznany tekst jest zapisywany we właściwym formacie. Jeśli włączona jest funkcja [Wyłączanie OCR], nie można używać funkcji OCR.
Czarno-białe	wybierz format kompresji stosowany na potrzeby zapisywania obrazów czarno-białych. Ustawienia Fabryczne: MMR (G4)
Kolor/Skala szarości	Kolor/Skala szarości: wybierz format kompresji stosowany na potrzeby zapisywania obrazów kolorowych/w skali szarości. Jeśli wybrano format pliku PDF, można ustawić opcję [Redukcja kolorów]. Ustawienia Fabryczne: Współczynnik Kompresji: Średni, Redukcja kolorów: Wyłączone
Nazwa Użytkownika	Wprowadź nazwę użytkownika na komputerze, który będzie wykorzystywany na potrzeby transmisji.
Hasło	Wprowadź hasło powiązane z wprowadzoną nazwą użytkownika. Ustawienia Fabryczne: Zmień hasło: Wyłączone
Włącz SSL/TLS	Zastosuj SSL/TLS w celu szyfrowania danych przed transmisją. Ustawienia Fabryczne: Wyłączone
Użyto opcji ustawienia jako domyślne	Ustaw adres jako domyślny. Ustawienia Fabryczne: Wyłączone



Element	Opis
Katalog Siec.	
Ścieżka folderu sieciowego	Aby zapisać nową ścieżkę, wybierz opcję [Nowy adres] i wprowadź ścieżkę do pola wprowadzania ścieżki.
Nazwa Użytkownika	Wprowadź nazwę użytkownika na komputerze, który będzie wykorzystywany na potrzeby transmisji.
Hasło	Wprowadź hasło powiązane z wprowadzoną nazwą użytkownika. Ustawienia Fabryczne: Zmień hasło: Wyłączone
Typ Pliku*	Wybierz format pliku używany dla skanowanego obrazu. W wypadku formatu PDF dane tekstowe są osadzone w pliku PDF. Jeśli włączono opcję [OCR], tekst na skanowanych dokumentach jest automatycznie rozpoznawany. Jeśli funkcja [OCR] jest używana w modelach BP-C533WR, należy zainstalować zestaw rozszerzenia OCR. W wypadku formatu PDF, RTF, TXT(UTF-8), DOCX, XLSX lub PPTX rozpoznany tekst jest zapisywany we właściwym formacie. Jeśli włączona jest funkcja [Wyłączanie OCR], nie można używać funkcji OCR.
Czarno-białe	wybierz format kompresji stosowany na potrzeby zapisywania obrazów czarno-białych. Ustawienia Fabryczne: MMR (G4)
Kolor/Skala szarości	Kolor/Skala szarości: wybierz format kompresji stosowany na potrzeby zapisywania obrazów kolorowych/w skali szarości. Jeśli wybrano format pliku PDF, można ustawić opcję [Redukcja kolorów]. Ustawienia Fabryczne: Współczynnik Kompresji: Średni, Redukcja kolorów: Wyłączone
Zezwól na wysłanie pocztą e-mail odnośnika do folderu sieciowego	W przypadku wysyłania danych do folderu współużytkowanego wyślij dane na adres e-mail określony w hiperłączy do folderu współużytkowanego. Ustawienia Fabryczne: Wyłączone
Użyto opcji ustawienia jako domyślne	Ustaw adres jako domyślny. Ustawienia Fabryczne: Wyłączone

* W zależności od modelu i po zainstalowaniu urządzeń peryferyjnych możliwy jest wybór formatu PDF o wysokim stopniu kompresji. Jeśli włączono opcję [OCR], tekst na skanowanych dokumentach jest automatycznie rozpoznawany. W wypadku formatu PDF dane tekstowe są osadzone w pliku PDF. W wypadku formatu PDF, RTF, TXT(UTF-8), DOCX, XLSX lub PPTX rozpoznany tekst jest zapisywany we właściwym formacie.



Ustawienie kategorii

Dla adresu można ustawić kategorię (opcja "Kategoria"). Ustawienie kategorii dla adresu pozwala na filtrowanie adresów według kategorii, co jest przydatne podczas wyszukiwania adresów.

Dla kategorii można ustawić dowolną nazwę. Jeśli do kategorii zostaną przypisane wyróżniające się nazwy, sortowanie adresów będzie łatwiejsze.

Fabryczne nazwy domyślne to nazwy od "Kategoria 1" do "Kategoria 32".

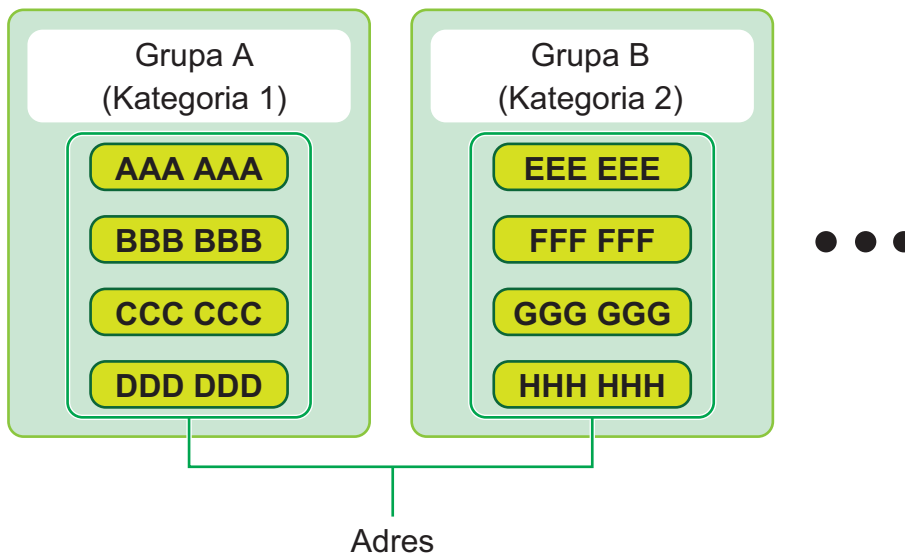

Ustawienie to można skonfigurować wyłącznie na stronach internetowych.



OPERACJE NA DOKUMENCIE

Operacje na Dokumentach

To ustawienie może być również skonfigurowane przez wszystkich użytkowników.

Przechowywanie Dokumentu

Dane zapisane przez funkcję Przechowywanie dokumentów mogą zostać zmodyfikowane za pomocą Internetu.

Główny Folder

Pliki z folderu głównego mogą zostać wyświetlone. Określony plik może zostać zmodyfikowany po kliknięciu [Drukuj], [Wyślij], [Przesuń] lub [Usuń].

Element	Opis
Styl Wyświetl.	Zapisane pliki mogą być wyświetlane na liście lub jako miniatury.
Klasyfikacja pracy	Można filtrować według zadania zapisane pliki, które są wyświetlane.
Pobierz	Jeśli dostępny jest plik PDF do wyświetlania lub przeglądania na komputerze, wybierz go i pobierz na komputer.
Wyświetl Elementy	Ustaw liczbę plików, które są wyświetlane.

Folder Plików Tymczasowych

Pliki z Folderu plików tymczasowych mogą zostać wyświetlone. Na wybranym pliku można wykonać ponowną operację. Kliknij opcję [Drukuj], [Wyślij], [Przesuń] lub [Usuń].

Element	Opis
Styl Wyświetl.	Zapisane pliki mogą być wyświetlane na liście lub jako miniatury.
Klasyfikacja pracy	Można filtrować według zadania zapisane pliki, które są wyświetlane.
Wyświetl Elementy	Ustaw liczbę plików, które są wyświetlane.

Folder Własny

Pliki zapisane w Folderze własnym mogą zostać wyświetlone. Na wybranym pliku można wykonać ponowną operację. Kliknij opcję [Drukuj], [Wyślij], [Przesuń] lub [Usuń]. Jeśli plik, który chcesz zmodyfikować, jest chroniony hasłem, wprowadź hasło w polu "Hasło pliku".

Element	Opis
Indeks	Nazwy wyświetlane w Folderze własnym można filtrować według indeksu.
Pobierz	Jeśli dostępny jest plik PDF do wyświetlania lub przeglądania na komputerze, wybierz go i pobierz na komputer.
Wyświetl Elementy	Ustaw liczbę plików, które są wyświetlane.



Mój Folder

Ta opcja pojawia się, gdy wybrano Mój folder.

Wyświetla pliki w Moim folderze. Pozwala pobrać określony plik. Określony plik może zostać zmodyfikowany po kliknięciu [Drukuj], [Wyślij], [Przesuń] lub [Usuń].

Jeśli plik, który chcesz zmodyfikować, jest chroniony hasłem, wprowadź hasło w polu "Hasło pliku".

Szukaj

Element	Opis
Nazwa Użytkownika	Wprowadź nazwę użytkownika.
Wybierz z Listy Użytkowników	Kliknij przycisk [Ustawienia] i wyszukaj użytkowników na liście.
Nazwa W Login	Ustaw liczbę plików, które są wyświetlane.
Przeszukaj folder	Ustaw folder.
Nazwa Pliku	Wprowadź nazwę pliku.
Kod PIN/Hasło Pliku	Wprowadź hasło ustawione dla pliku.
Data przechowania	Ustaw datę i godzinę zapisania pliku.

Wynik wyszukiwania

Ustawienia te pozwalają na wprowadzenie warunków wyszukiwania. Określony plik może zostać zmodyfikowany po kliknięciu [Drukuj], [Wyślij], [Przesuń] lub [Usuń]. Jeśli plik, który chcesz zmodyfikować, jest chroniony hasłem, wprowadź hasło w polu "Hasło pliku".

Element	Opis
Styl Wyświetl.	Wyszukane pliki mogą być wyświetlane na liście lub jako miniatury.
Klasyfikacja pracy	Wyszukane pliki mogą być filtrowane według zadania.
Wyświetl Elementy	Ustaw liczbę plików, które są wyświetlane.



Drukowanie pliku w formie grupowania

Można wydrukować wiele plików za jednym razem, wykorzystując drukowanie grupowe. Wyszukaj pliki, używając kryteriów wyszukiwania, a następnie zaznacz wiele plików na wyświetlonej liście wyników wyszukiwania. Kliknij [Drukuj], aby wydrukować plik.

Element	Opis
Warunki Wyszukiwania	
Nazwa Użytkownika	Wprowadź nazwę użytkownika.
Wybierz z Listy Użytkowników	Kliknij przycisk [Ustawienia] i wyszukaj użytkowników na liście.
Przeszukaj folder	Wybierz folder zawierający docelowy plik.
Nazwa Pliku	Wprowadź nazwę pliku.
Kod PIN/Hasło Pliku	Wprowadź hasło ustawione dla pliku.
Rezultat Wyszukiwania	
Klasyfikacja pracy	Wyszukane pliki mogą być filtrowane według zadania. Ustawienia Fabryczne: Wszystkie zadania
Liczba Kopii	Ustaw liczbę kopii, które zostaną wydrukowane. Ustawienia Fabryczne: Zastosuj Liczbę Kopii Przechowywanych w Każdym Pliku
Wydrukuj i Usuń Dane	Po wydrukowaniu usuń plik. Ustawienia Fabryczne: Wył.
Kod płatności Opcja wyświetlana, gdy aktywna jest funkcja "Użyj kodu płatności".	
Kod główny	Zaznacz to pole wyboru, a następnie wprowadź kod główny (maksymalnie 32 znaki).
Kod dodatkowy	Zaznacz to pole wyboru, a następnie wprowadź kod dodatkowy (maksymalnie 32 znaki).



Przekazać zadanie druku

W ten sposób można drukować nie tylko pliki znajdujące się w danym komputerze, ale również pliki z innych komputerów, do których można uzyskać dostęp poprzez sieć.

Pliki, które mogą być drukowane, to pliki PDF, TIFF, JPEG, PCL, PS, XPS, DOCX*, PPTX*, a także pliki XLSX* z rozszerzeniami pdf, tif, tiff, jpeg, jpg, jpe, jfif, pcl, ps, xps, docx*, pptx* i xlsx*. Dostępne jedynie, gdy MFP obsługuje PostScript.

Wprowadź hasło do zaszyfrowanych danych PDF w kolejce bufora na ekranie Stanu zadania.

Informacje dotyczące procedury uzyskania dostępu do opcji "Tryb ustawień (wersja WWW)" znajdują się w części "TRYB USTAWIEŃ".

* W modelu BP-C533WR wymagany jest moduł rozszerzenia druku bezpośredniego.

Ustawienia drukowania

Wybierz ustawienia drukowania. Wybierz plik, który chcesz wydrukować, w polu "Wybierz plik", wybierz ustawienia, a następnie kliknij [Drukuj].

Element	Opis
Kopie	Ustaw liczbę kopii, które zostaną wydrukowane.
Rozmiar papieru	Ustaw format papieru.
Orientacja	Wybierz pionową lub poziomą orientację papieru. Ustawienia Fabryczne: Pionowa
Wydruk 2-Stronny	Wybierz druk jednostronny, dwustronny (broszura) lub dwustronny (tablet). Ustawienia Fabryczne: 1-Stronne
Wyjście	Jeśli drukujesz z ryzy papieru, zaznacz pole wyboru "Druk na jednostkę". Ustawienia Fabryczne: Druk na jednostkę: Włączone
Zszywaj	Może być używany, jeśli podłączono finiszier wewnętrzny. Ustawienia Fabryczne: Wyłączony
Strona rozdzielająca	Wybierz tę opcję, aby wprowadzać strony rozdzielające. Określ, czy strony rozdzielające będą dodawane przed, czy za każdym zestawem. Wybierz podajnik papieru zawierający papier, którego zamierzasz używać z podajników papieru. Ustawienia Fabryczne: Wstaw pocz. zestawów:Wyłączony, Wstaw kon. zestawów:Wyłączony
Druk Cz-B	Wydrukuj plik w trybie czarno-białym.
Dop. do str.	Drukuj, gdy plik jest dopasowany do formatu papieru.
Co drukować	Opcja Direct Print w modelach BP-C533WD/BP-C542WD lub BP-C533WR, gdy zainstalowany jest zestaw rozszerzenia Direct Print; wybierz, czy drukować arkusz lub cały skoroszyt programu Excel.
Taca Odbiorcza	Wybierz tacę odbiorczą.
Przech. Tymcz.	Zapisz drukowane dane w Folderze plików tymczasowych w urządzeniu.
Druk błyszczący	Zaznacz to pole wyboru, jeśli chcesz drukować na papierze błyszczącym.
Kod płatności	Zaznacz pole wyboru Kodu płatności, aby przypisać, a następnie wprowadzić kod płatności.

Qualcomm® DirectOffice™ jest produktem firmy Qualcomm Technologies, Inc. i/lub jej spółek zależnych.

Qualcomm® jest znakiem towarowym firmy Qualcomm Incorporated, zarejestrowanym w Stanach Zjednoczonych i innych krajach.

DirectOffice™ jest znakiem towarowym firmy CSR Imaging US, LP zarejestrowanym w Stanach Zjednoczonych i innych krajach.



KONTROLA UŻYTKOWNIKA

Ustawienia użytkownika

Służy do zarządzania użytkownikami, np. ich rejestracją, logowaniem oraz metodami autoryzacji.

Lista Użytkowników

Dodawaj, edytuj i usuwaj użytkowników w celu ich autoryzacji oraz konfiguruj ustawienia autoryzacji użytkowników.

- **Przycisk [Dodaj]**
Dodaje nowego użytkownika.
- **Przycisk [Usunięcie Wszystkich Użytkowników]**
Usuwa wszystkich zarejestrowanych użytkowników. (Wyłączając użytkowników zapisanych fabrycznie). Tylko administrator urządzenia może korzystać z tej funkcji.
- **Przycisk [Usuń wszys. użyt. zarej. autom.]**
Usuwa wszystkich użytkowników zarejestrowanych automatycznie.
- **Przycisk [Usuń swoje dane do łączenia z usługą zewnętrzną]**
Usuwa pamięć podręczną funkcji połączenia zewnętrznego używaną przez zalogowanego użytkownika. Aby korzystać z tej funkcji, aktywna musi być opcja [Zapisuj dane uwierzytelniania użytkownika dla połączenia zewnętrznego].
- **Przycisk [Usuń wszystkie dane do łączenia z usługą zewnętrzną]**
Tylko administrator urządzenia może korzystać z tej funkcji. Usuń wszystkie pamięci podręczne funkcji połączenia zewnętrznego. Aby korzystać z tej funkcji, aktywna musi być opcja [Zapisuj dane uwierzytelniania użytkownika dla połączenia zewnętrznego].
- **Lista Użytkowników**
Lista Użytkowników przedstawia użytkowników zapisanych fabrycznie i zapisanych aktualnie. Gwiazdka [*] wyświetlana jest przed nazwami użytkowników zarejestrowanych automatycznie.
Po wybraniu nazwy użytkownika pojawi się ekran umożliwiający edycję lub usunięcie.



Opcje [Sprzedawca] i [Sprzedawca2] są wyświetlane tylko wówczas, gdy podłączony jest automat sprzedający.

Zapisywanie użytkownika

Po naciśnięciu przycisku [Dodaj] pojawia się ekran rejestracji. Można zarejestrować do 1000 grup. Informacje o poszczególnych ustawieniach można uzyskać w części "[Ustawienia \(strona 9-49\)](#)".

Edycja i usuwanie danych użytkownika

Po wybraniu nazwy użytkownika z listy pojawi się ekran umożliwiający edycję/usunięcie.

Informacje o poszczególnych ustawieniach można uzyskać w części "[Ustawienia \(strona 9-49\)](#)".

Dane użytkownika można usunąć przy pomocy przycisku [Usuń].



- Jeśli ustawiona jest funkcja autoryzacji logowania ustalonego użytkownika, korzystanie z opcji "Usunięcie Wszystkich Użytkowników" nie jest możliwe.
- Nie można usunąć danych użytkowników zapisanych fabrycznie.



Użytkownicy zapisani fabrycznie

Fabrycznie w urządzeniu są programowani następujący użytkownicy:

- **Administrator:**

Konto administratora urządzenia, zapisane fabrycznie.

- **Użytkownik:**

Funkcja używana w przypadku korzystania z autoryzacji sieci i bezpośredniego wprowadzania nazwy loginu niezaprogramowanej w urządzeniu. (Funkcji tej nie można wybrać w oknie loginu użytkownika.)

- **Konto urządzenia:**

Konto, do którego przypisany jest profil "bez koloru".

- **Inny Użytkownik:**

Funkcja używana, gdy zadanie drukowania jest wykonywane przy użyciu nieprawidłowych danych użytkownika. (Funkcji tej nie można wybrać w oknie loginu użytkownika.)

Informacje o ustawieniach związanych z poszczególnymi użytkownikami znajdują się w poniższej tabeli.

Nazwa Użytkownika	Administrator	Użytkownik	Konto urządzenia	Inny Użytkownik
Nazwa użyt. Podawana Podczas Rejestracji Login	admin	użyt-kownicy	konto urządzenia	Inne
Hasło	(Patrz przewodnik Szybki Start)* ¹	użyt-kownicy* ¹	konto urządzenia* ¹	-
Mój Folder	Nie	Nie	Główny Folder	Nie
Ustawienia Autoryzacji	Zaloguj się lokalnie			-
Grupa Limitu Stron	Nieograniczony* ¹			
Grupa Uprawniona* ²	Admin	Użytkownik* ¹	Zarządzanie blokadą kolorów* ¹	Gość* ¹
Grupa Ulubionych Operacji	Według Ustawień Systemu* ¹			
Domyślny kod płatności	Nie ustawiono* ¹			

*¹ Elementy, które można zmienić

*² Szczegółowe informacje na temat każdego z ustawień można znaleźć w części "Lista ustawień i fabrycznych ustawień domyślnych w grupach wzorcowych".



Ustawienia

Element	Opis
Nazwa Użytkownika	Nazwa ta jest widoczna na przycisku w oknie autoryzacji jako nazwa użytkownika w folderach i plikach funkcji przechowywania dokumentów oraz jako nazwa nadawcy. Aby korzystać z funkcji " Automatycznie drukuj zapisane zadania po zalogowaniu (strona 9-141) ", wykonaj rejestrację za pomocą maksymalnie 16 znaków dwubajtowych.
Zastosuj Nazwę Użytkownika do Nazwy Loginu.* ¹	Wybierz ten przycisk <input checked="" type="checkbox"/> , aby przenieść zapisaną nazwę użytkownika na login. Ustawienia Fabryczne: Wył.
Inicjały	Inicjały określają położenie nazwy na liście. Inicjały mogą się składać z maksymalnie 10 znaków.
Indeks	Wybierz indeks niestandardowy, który chcesz zapisać. Dostępne nazwy indeksów niestandardowych są takie same, jak w książce adresowej. Ustawienia Fabryczne: Uż. 1
Nazwa użyt. Podawana Podczas Rejestracji Login* ¹	Login/hasło Wprowadź nazwę logowania używaną podczas uwierzytelniania użytkownika. Wprowadź hasło o długości od 1 do 255 znaków, które używane będzie do autoryzacji użytkowników przy pomocy loginu i hasła (hasło jest opcjonalne).
Hasło* ^{1,3}	Wprowadź hasło używane podczas uwierzytelniania użytkownika na podstawie loginu/hasła (od 1 do 255 znaków). (Opcjonalnie) Po wprowadzeniu hasła wpisz je ponownie w polu "Hasło (potwierdzenie)".
Zmień Hasło	Zaznacz to pole, aby zmienić hasło. (Wyświetlane w przypadku zmiany/usuwania). Ustawienia Fabryczne: Wył.
Stan blokady działania	Wyświetlane po nieudanym logowaniu, oraz gdy logowanie do drukarki nie jest już możliwe. Naciśnij [Wykonaj], aby usunąć blokadę logowania i ponownie zezwolić użytkownikowi na logowanie.
Nr Użytkownika* ²	Wprowadź numer użytkownika (od 5 do 8 cyfr).
Adres E-mail	Wprowadź adres e-mail używany na liście nadawców oraz do celów autoryzacji LDAP.
Ścieżka do katalogu macierzystego	Wprowadź ścieżkę folderu domowego.
Skopiuj login do uwierzytelniania	Skopiuj login do uwierzytelniania do pola nazwy użytkownika celem autoryzacji ścieżki folderu domowego. Ustawienia Fabryczne: Włączone
Nazwa Użytkownika	Wprowadź nazwę użytkownika dla autoryzacji ścieżki folderu domowego.
Hasło	Wprowadź hasło o długości do 255 cyfr dla funkcji autoryzacji ścieżki folderu domowego.
Zmień Hasło	Zaznacz to pole, aby zmienić hasło. (Wyświetlane w przypadku zmiany/usuwania). Ustawienia Fabryczne: Wył.
Ustawienia Autoryzacji* ¹	Na potrzeby autoryzacji należy wybrać opcje [Zaloguj się Lokalnie], [Autoryzacja Sieci] (gdy włączony jest protokół LDAP) lub [Active Directory] (gdy włączona jest usługa Active Directory). Ustawienia Fabryczne: Zaloguj się Lokalnie
Serwer Autoryzacji	Kiedy wybrana jest opcja [Autoryzacja Sieci], wybierz serwer, który ma być używany do autoryzacji użytkownika z listy serwerów LDAP zapisanych w trybie ustawień (wersja WWW).
Organizacja/grupa	Ustaw grupę, do której należy użytkownik. Można przypisać do 8 grup.



Element	Opis
Grupa Limitu Stron	Ustal limit stron dla danego użytkownika, wybierając jedną z zapisanych grup limitów. Więcej informacji znajduje się w części " Grupa Limitu Stron (strona 9-51) ". Ustawienia Fabryczne: Nieograniczony.
Grupa Uprawniona	Ustal uprawnienia użytkownika, wybierając jedną z zapisanych grup uprawnionych. Więcej informacji znajduje się w części " Grupa Uprawniona (strona 9-52) ". Ustawienia Fabryczne: Użytkownik
Grupa Ulubionych Operacji	Grupa ulubionych operacji jest wyświetlana po zalogowaniu użytkownika. Aby zmienić ustawienia, wybierz [Kontrola Użytkownika] w Trybie ustawień (wersja WWW). Ustawienia Fabryczne: Wg. Ustawień Systemu
Domyślny kod płatności	Gdy użytkownik się zaloguje, ustaw kod główny i subkod. Ustawienia Fabryczne: Nie ust.
Mój Folder	Zapisz folder służący do przechowywania dokumentów jako dedykowany folder użytkownika (lub Mój folder). Można wybrać folder zapisany wcześniej albo utworzyć nowy.

*1 Nie jest wyświetlane, gdy jako metodę autoryzacji wybrano "Nr Użytkownika".

*2 Jest wyświetlane tylko, gdy jako metodę autoryzacji wybrano "Nr Użytkownika".

*3 W przypadku korzystania z autoryzacji sieciowej używane jest hasło zarejestrowane na serwerze LDAP, dlatego nie ma potrzeby jego ustawiania.

Indeks Niestandardowy

Można zmienić nazwę indeksu niestandardowego.

Naciśnij nazwę indeksu niestandardowego, aby ją edytować.

Usuń wcześniej wprowadzone znaki i wprowadź nową nazwę.

Lista grup /organizacji

Służy do zapisywania grup użytkowników.

Kliknij nazwę każdej z grup, aby wprowadzić je bezpośrednio.

Drukowanie Informacji o Użytkowniku

Drukuje następujące listy elementów.

- Lista Użytkowników
- Zestawienie Liczb Zużytych Stron
- Lista grupy limitu stron*
- Lista grupy uprawnień
- Lista grupy ulubionych działań*
- Druk informacji o wszystkich użytkownikach

Wybierz każdy z elementów i naciśnij przycisk [Drukuj], aby go wydrukować.

* Wydruk będzie możliwy, jeśli grupy nie zostaną wcześniej zapisane.



W trybie "Drukowanie Informacji o Wszystkich Użytkownikach" następujące obiekty są traktowane w przypadku druku 2-stronnego indywidualnie.

- Lista Użytkowników
- Zestawienie Liczb Zużytych Stron
- Grupa Limitu Stron
- Grupa Ulubionych Operacji



Ustawienia kontroli dostępu

Grupa Limitu Stron

Ta funkcja służy do rejestrowania wcześniej ustawień grup limitów stron dla każdej grupy.

Limit stron dostępnych dla poszczególnych użytkowników określa się w momencie rejestracji poprzez wybór jednej z zapisanych wcześniej grup.

- **Przycisk [Dodaj]**

Użyj tego przycisku w celu dodania nowej grupy.

- **Wyświetlanie list**

Przedstawia aktualnie zapisane grupy. Wybór nazwy grupy wyświetla ekran edycji dla tej grupy.

Zapisywanie grup limitu stron

Po naciśnięciu przycisku [Dodaj] pojawia się ekran rejestracji. Można zarejestrować do 20 grup.

Informacje o poszczególnych ustawieniach można uzyskać w części "[Ustawienia \(strona 9-51\)](#)".

Edycja grupy limitu stron

Wybór grupy z listy wyświetla ekran edycji dla tej grupy.

Informacje o poszczególnych ustawieniach można uzyskać w części "[Ustawienia \(strona 9-51\)](#)".

Aby przywrócić grupę do domyślnego stanu fabrycznego, ustaw opcję "Wybierz Nazwę Grupy jako Wzór do Rejestracji" na wartość "Nieograniczony." na ekranie edycji.

Ustawienia

Element	Opis
Nazwa grupy	Tutaj należy wprowadzić nazwę grupy (do 32 znaków).
Wybierz Nazwę Grupy jako Wzór do Rejestracji	Wybierz jedną z wcześniej zapisanych grup jako wzór dla nowej grupy. Po wybraniu grupy zostaną zastosowane jej ustawienia.
Nazwy funkcji	Wyświetlane są nazwy funkcji, które można skonfigurować. Ustaw limit dla każdej funkcji.
Limit Stron	Jeśli jako tryb zostanie wybrana opcja [Zabronione], sygnały wejściowe z tego trybu będą zabronione. Jeśli jako tryb zostanie wybrana opcja [Nieograniczony.], nie ma limitu stron, które można wprowadzić/wydrukować w tym trybie. Jeśli wybrano [Ograniczone], wprowadź limit stron (1 do 99999999 stron).

Ustawienie limitu stron dla urządzenia

Ustawia limit stron dla urządzenia.

Ustawienia

Element	Opis
Nazwy funkcji	Wyświetlane są nazwy funkcji, które można skonfigurować. Ustaw limit dla każdej funkcji.
Limit Stron	Jeśli jako tryb zostanie wybrana opcja [Zabronione], sygnały wejściowe z tego trybu będą zabronione. Jeśli jako tryb zostanie wybrana opcja [Nieograniczony.], nie ma limitu stron, które można wprowadzić/wydrukować w tym trybie. Jeśli wybrano [Ograniczone], wprowadź limit stron (1 do 99999999 stron).



Grupa Uprawniona

Ta funkcja służy do zapisywania wcześniej ustawień dotyczących uprawnień użytkowników każdej z grup. Zakres uprawnień dostępnych dla poszczególnych użytkowników określa się w momencie rejestracji poprzez wybór jednej z zapisanych wcześniej grup.

- **Przycisk [Dodaj]**

Użyj tego przycisku w celu dodania nowej grupy.

- **Wyświetlanie list**

Przedstawia aktualnie zapisane grupy. Wybór nazwy grupy wyświetla ekran edycji dla tej grupy.

Zapisywanie grup uprawnionych

Po naciśnięciu przycisku [Dodaj] pojawia się ekran rejestracji. Można zarejestrować do 20 grup.

Szczegółowe informacje na temat każdego z ustawień można znaleźć w części "Lista ustawień i fabrycznych ustawień domyślnych w grupach wzorcowych".

Edycja grupy uprawnionej

Wybór grupy z listy wyświetla ekran edycji dla tej grupy. Szczegółowe informacje na temat każdego z ustawień można znaleźć w części "Lista ustawień i fabrycznych ustawień domyślnych w grupach wzorcowych".

Aby przywrócić domyślne ustawienia fabryczne grupy, zaznacz grupę na liście i wybierz jedną z następujących opcji: [Wróć do uprawnień administratora], [Powrót do profilu administratora systemu.], [Wróć do uprawnień użytkownika], [Wróć do uprawnień gościa], [Powrót do profilu "bez koloru".] oraz [Powrót do profilu "bez skanera".].

Naciśnięcie przycisku [Wykonaj] przywraca stan grupy do domyślnych ustawień fabrycznych.

Element	Opis					
Nazwa grupy	Tutaj należy wprowadzić nazwę grupy (do 32 znaków).					
Wybierz Nazwę Grupy jako Wzór do Rejestracji	Wybierz jedną z wcześniej zapisanych grup jako wzór dla nowej grupy. Po wybraniu grupy zostaną zastosowane jej ustawienia. Po wybraniu grupy zostaną zastosowane jej ustawienia. Poniżej przedstawiono grupy z ustawieniami domyślnymi oraz ich ustawienia.					
	Admin	Administrator systemu	Użyt.	Gość	Zarządzanie blokadą kolorów	Zarządzanie blokadą skanera
Ustawienia Zadania						
Kopiarka						
Ustawienia Zatwierdzania Trybu Kolorów	Wszystko dozwolone	Wszystko zabronione	Wszystko dozwolone	Dozwolony tylko tryb czarno-biały	Dozwolony tylko tryb czarno-biały	Wszystko dozwolone
Użycie Trybów Specjalnych	Dozwolone	Zabronione	Dozwolone	Zabronione	Zabronione	Dozwolone
Wysyłanie podczas kopiowania	Dozwolone	Dozwolone	Dozwolone	Dozwolone	Dozwolone	Dozwolone
Tworzenie pliku PDF do przeglądania w komputerze	Dozwolone	Zabronione	Dozwolone	Dozwolone	Dozwolone	Dozwolone
Drukarka						
Ustawienia Zatwierdzania Trybu Kolorów	Dozwolone	Wszystko zabronione	Dozwolone	Dozwolony tylko tryb czarno-biały	Dozwolony tylko tryb czarno-biały	Wszystko dozwolone
Drukowanie z Pobierania FTP	Dozwolone	Zabronione	Dozwolone	Zabronione	Zabronione	Dozwolone
Drukowanie Bezpośrednie z Pamięci USB	Dozwolone	Zabronione	Dozwolone	Zabronione	Zabronione	Dozwolone



Element	Opis					
Druk "pull" folderu sieciowego	Dozwolone	Zabronione	Dozwolone	Zabronione	Zabronione	Dozwolone
Wysyłanie podczas drukowania	Dozwolone	Dozwolone	Dozwolone	Dozwolone	Dozwolone	Dozwolone
Tworzenie pliku PDF do przeglądania w komputerze	Dozwolone	Zabronione	Dozwolone	Dozwolone	Dozwolone	Dozwolone
Potwierdzenie ustawienia użycia trybu oszczędzania toneru	Bez oszczędzania toneru	Bez oszczędzania toneru	Bez oszczędzania toneru	Bez oszczędzania toneru	Bez oszczędzania toneru	Bez oszczędzania toneru
Wysyłanie obrazów						
Ustawienia zatwierdzania dla wszystkich trybów						
<ul style="list-style-type: none"> • E-mail • FTP • Komputer PC • Katalog Siec. • Skanuj do pam. zewn. zewn. • Skaner PC • Wysył. Faksu Internet. • Nadać PC-I-Faks • Wysył. Faksu • Nadać PC-Faks 	Wszystko dozwolone	Wszystko zabronione	Wszystko dozwolone	Wszystko dozwolone	Wszystko dozwolone	Wszystko zabronione
Skanowanie Kolorowe	Dozwolone	Zabronione	Dozwolone	Zabronione	Zabronione	Dozwolone
Użycie Trybów Specjalnych	Dozwolone	Zabronione	Dozwolone	Zabronione	Zabronione	Dozwolone
Rejestracja/kasowanie programu	Dozwolone	Zabronione	Dozwolone	Zabronione	Zabronione	Dozwolone
Tworzenie pliku PDF do przeglądania w komputerze	Dozwolone	Zabronione	Dozwolone	Dozwolone	Dozwolone	Dozwolone
Dostęp do danych faksu	Dozwolone	Dozwolone	Dozwolone	Dozwolone	Dozwolone	Dozwolone
Ustawienia zatwierdzania dla adresowania						
<ul style="list-style-type: none"> • Ustawienia zatwierdzenia dla bezpośredniego wpisu • Ustawienia Zatwierdzenia dla Lokalnej Książki Adres. • Ustawienia Zatwierdzenia dla Globaln. Książki Adres. 	Wszystko dozwolone	Wszystko dozwolone	Wszystko dozwolone	Wszystko dozwolone	Wszystko dozwolone	Wszystko dozwolone
Przechowywanie Dokumentu						
Skanuj na dysk lokalny						
Skanowanie Kolorowe	Dozwolone	Zabronione	Dozwolone	Dozwolony tylko tryb czarno-biały	Dozwolony tylko tryb czarno-biały	Dozwolone
Użycie Trybów Specjalnych	Dozwolone	Zabronione	Dozwolone	Zabronione	Zabronione	Dozwolone
Tworzenie pliku do pobierania	Dozwolone	Zabronione	Dozwolone	Dozwolone	Dozwolone	Dozwolone
Wydruki (Przech. Dokum.)						
Ustawienia Zatwierdzania Trybu Kolorów	Dozwolone	Zabronione	Dozwolone	Dozwolone	Dozwolone	Dozwolone
Użycie Trybów Specjalnych	Dozwolone	Zabronione	Dozwolone	Zabronione	Zabronione	Dozwolone
Test Obrazu Danych Dokumentu						



Element	Opis					
Ustawienia Zatwierdzania	Dozwolone	Zabronione	Dozwolone	Zabronione	Dozwolone	Dozwolone
Wyświetlaj tylko pliki zalogowanych użytkowników	Zabronione	Zabronione	Dozwolone	Dozwolone	Dozwolone	Dozwolone
Sharp OSA						
Ustawienie zatwierdzenia używania OSA Sharp	Dozwolone	Zabronione	Dozwolone	Dozwolone	Dozwolone	Dozwolone
Funkcje Podstawowe						
Ustawienia Zatwierdzania Drukowania 2-stronnego	Wszystko dozwolone	Wszystko dozwolone	Wszystko dozwolone	Wszystko dozwolone	Wszystko dozwolone	Wszystko dozwolone
Zmień kod płatności	Dozwolone	Dozwolone	Dozwolone	Dozwolone	Dozwolone	Dozwolone
Ust. Zatwierdzenia Wyjścia	Wszystko dozwolone	Wszystko zabronione	Wszystko dozwolone	Wszystko zabronione	Wszystko zabronione	Wszystko dozwolone
Ustawienia zabezpieczeń						
Ustawienie Zatwierdzenia Archiwizow. Dokumentów: Tryb Przechow. Tymczasowego/Tryb Udostępnienia	Zabronione	Zabronione	Zabronione	Zabronione	Zabronione	Zabronione
Ustawienie Zatwierdzenia Archiwizow. Dokumentów: Tryb Poufny	Dozwolone	Zabronione	Dozwolone	Zabronione	Zabronione	Dozwolone
Zadania Drukowania Inne niż Zadanie Wstrzymania Drukowania	Dozwolone	Dozwolone	Dozwolone	Dozwolone	Dozwolone	Dozwolone
Ustawienie druku ukrytego wzoru – Bezp. Wprow.	Dozwolone	Zabronione	Dozwolone	Zabronione	Zabronione	Dozwolone
Ustawienia urządzenia						
Licznik Główny	Dozwolone	Dozwolone	Dozwolone	Zabronione	Dozwolone	Dozwolone
Stan urządzenia / sieci	Dozwolone	Dozwolone	Dozwolone	Zabronione	Dozwolone	Dozwolone
Resetowanie zasilania	Dozwolone	Dozwolone	Zabronione	Zabronione	Zabronione	Zabronione
Lista dla użytkownika	Dozwolone	Dozwolone	Dozwolone	Zabronione	Dozwolone	Dozwolone
Lista dla administratora	Dozwolone	Dozwolone	Zabronione	Zabronione	Zabronione	Zabronione
Rejestracja Adresu	Dozwolone	Dozwolone	Dozwolone	Zabronione	Dozwolone	Dozwolone
Rejestracja Folderu Przechowywania Dokumentów	Dozwolone	Dozwolone	Dozwolone	Zabronione	Dozwolone	Dozwolone
Kontrola Użytkownika (Admin.)	Dozwolone	Dozwolone	Zabronione	Zabronione	Zabronione	Zabronione
Kontrola Użytkownika (Użytkownik)	Dozwolone	Dozwolone	Dozwolone	Zabronione	Dozwolone	Dozwolone
Ustawienia ekranu początkowego	Dozwolone	Dozwolone	Zabronione	Zabronione	Zabronione	Zabronione
Ustawienia kopiowania	Dozwolone	Dozwolone	Zabronione	Zabronione	Zabronione	Zabronione
Ustawienia Drukarki (Admin.)	Dozwolone	Dozwolone	Zabronione	Zabronione	Zabronione	Zabronione
Ustawienia Drukarki (Użytkownik)	Dozwolone	Dozwolone	Dozwolone	Zabronione	Dozwolone	Dozwolone



Element	Opis					
Ustawienia Wysyłania Obrazów > Ustawienia Podstawowe	Dozwolone	Dozwolone	Zabronione	Zabronione	Zabronione	Zabronione
Ustawienia Skanowania	Dozwolone	Dozwolone	Zabronione	Zabronione	Zabronione	Zabronione
Ustawienia Faksu	Dozwolone	Dozwolone	Zabronione	Zabronione	Zabronione	Zabronione
Ustawienia I-Fax	Dozwolone	Dozwolone	Zabronione	Zabronione	Zabronione	Zabronione
Odbiór/przekazanie danych faksu (ręczne)	Dozwolone	Dozwolone	Dozwolone	Zabronione	Dozwolone	Dozwolone
Ustawienia przekazywania wewnętrznego (przekazywanie dalej/zapisywanie) (Admin.)	Dozwolone	Dozwolone	Zabronione	Zabronione	Zabronione	Zabronione
Ustawienia przekazywania wewnętrznego (przekazywanie dalej/zapisywanie) (Użytkownik)	Dozwolone	Dozwolone	Dozwolone	Zabronione	Dozwolone	Dozwolone
Zapis Metadanych	Dozwolone	Dozwolone	Zabronione	Zabronione	Zabronione	Zabronione
Ustawienia Przechowywania Dokumentu	Dozwolone*	Dozwolone*	Zabronione	Zabronione	Zabronione	Zabronione
Ustawienia Sharp OSA	Dozwolone	Dozwolone	Zabronione	Zabronione	Zabronione	Zabronione
Ustawienia papieru (z wyjątkiem podajnika bocznego)	Dozwolone	Dozwolone	Dozwolone	Zabronione	Dozwolone	Dozwolone
Ustawienia papieru (podajnik boczny)	Dozwolone	Dozwolone	Dozwolone	Zabronione	Dozwolone	Dozwolone
Ustawienia Operacji	Dozwolone	Dozwolone	Zabronione	Zabronione	Zabronione	Zabronione
Ustawienia klawiatury	Dozwolone	Dozwolone	Zabronione	Zabronione	Zabronione	Zabronione
Kontrola Urządzenia	Dozwolone	Dozwolone	Zabronione	Zabronione	Zabronione	Zabronione
Ustawienia identyfikacji urządzenia	Dozwolone	Dozwolone	Zabronione	Zabronione	Zabronione	Zabronione
Nastawianie Zegara	Dozwolone	Dozwolone	Zabronione	Zabronione	Zabronione	Zabronione
Klucz Produktu	Dozwolone	Dozwolone	Zabronione	Zabronione	Zabronione	Zabronione
Ustawienie Linków Użytkownika	Dozwolone	Dozwolone	Zabronione	Zabronione	Zabronione	Zabronione
Ustawienia Sieci	Dozwolone	Dozwolone	Zabronione	Zabronione	Zabronione	Zabronione
Ochrona Danych	Dozwolone	Dozwolone	Zabronione	Zabronione	Zabronione	Zabronione
Oszczędność Energii	Dozwolone	Dozwolone	Zabronione	Zabronione	Zabronione	Zabronione
Sterowanie systemem	Dozwolone	Dozwolone	Zabronione	Zabronione	Zabronione	Zabronione
Regulacja Jakości Obrazu	Dozwolone	Dozwolone	Zabronione	Zabronione	Zabronione	Zabronione
Ustawienie strony skrótu	Dozwolone	Dozwolone	Zabronione	Zabronione	Zabronione	Zabronione

* Więcej informacji na temat każdego z ustawień można znaleźć na liście trybów ustawień.



W zależności od danych technicznych urządzenia i zainstalowanych urządzeń peryferyjnych niektóre ustawienia mogą być niedostępne.



Grupa Ulubionych Operacji

Lista grupy ulubionych działań

Dla każdej grupy można zarejestrować środowisko o ustawieniach dogodnych dla tej grupy. Na przykład użytkownik posługujący się innym językiem musiałby przy każdym użyciu urządzenia zmieniać język menu ekranowego, jednak dzięki zapisaniu wcześniej tego ustawienia w grupie ulubionych operacji będzie ono wybierane automatycznie przy każdym logowaniu tego użytkownika.



- To ustawienie można skonfigurować jedynie w Trybie ustawień (wersja WWW). Nie można ich skonfigurować na panelu dotykowym urządzenia.
- W zależności od danych technicznych urządzenia i zainstalowanych urządzeń peryferyjnych niektóre ustawienia mogą być niedostępne.

Dodawanie/edycja grupy

Naciśnij przycisk [Dodaj], aby wyświetlić ekran rejestracji ulubionych grup operacji.

Naciśnij nazwę grupy, aby wyświetlić ekran rejestracji dla tej ulubionej grupy operacji. Grupę można edytować na tym ekranie.

Ustawienia

Element	Opis
Nazwa Grupy	Zapisz nazwę grupy.
Wybierz Nazwę Grupy jako Wzór do Rejestracji	Wybierz jedną z wcześniej zapisanych grup jako wzór dla nowej grupy. Po wybraniu grupy zostaną zastosowane jej ustawienia.
Kopia	
Ustawienia Statusu Początkowego	Wybierz ustawienia Trybu kolorowego, Orientacji obrazu, Podajnika papieru, Typu ekspozycji, Skali kopii, Wydruku 2-stronnego, Grzbietu oryginalnego, Grzbietu wyjściowego, Wyjścia i Strony rozdzielającej.
Wysyłanie Obrazów	
Ustawienia Statusu Początkowego	Wybierz ustawienia dla Orientacji obrazu, Ekspozycji, Rozdzielczości, Trybu kolorowego, Formatu pliku i Typu obrazu oryginału. Wybierz ustawienia opcji Określonych stron do pliku i wybierz nazwę nadawcy faksu.
Przechowywanie Dokumentu	
Orientacja Obrazu	Określ orientację obrazu.
Ustawienia Statusu Początkowego	Wybierz ustawienia dla Trybu kolorowego, Ekspozycji, Typu obrazu oryginału i Rozdzielczości.
Ustawienia Systemowe	
Tryb wyświetlania w powiększeniu	Włącz tę opcję w tryb ON aby wyświetlić duże znaki na ekranie trybu Ustawień.
Ustawienie typu formatu AB/calowy	Liczy i jednostki ustawień domyślnych i zakresów wprowadzanych wartości widoczne na ekranie ustawień można zmieniać z cali na formaty AB.
Ustawienie języka	Wybierz język wyświetlacza.
Przełącz numer wyświetlania zestawów dla stanu zadania	Wybierz, czy ma być wyświetlana liczba zestawów w toku lub pozostałych zestawów w oknie statusu zadania.
Ustawienia Głównych Operacji	Wybór czasu zatwierdzania wpisu i automatycznego powtarzania naciśnięcia klawiszy.



Element	Opis
Czas akceptacji wpisu z klawiatury	Wybierz czas, po którym zostanie wykryte długie naciśnięcie.
Ustawienie odstępu podwójnego wskazania	Wybierz odstęp pomiędzy naciśnięciami, wymagany do wykrycia dwukrotnego naciśnięcia.
Dźwięk Przy Nac. Klawiszy	Wybór dźwięku emitowanego podczas naciskania przycisków.
Wybór Klawiatury	Wybór języka klawiatury.
Ustawienie wzoru wyświetlania	Wybór wzoru koloru używanego na panelu dotykowym.
Automatycznie drukuj zapisane zadania po zalogowaniu	Kiedy w sterowniku drukarki włączona jest funkcja retencji, a dane drukowania były buforowane do urządzenia, buforowane dane są automatycznie drukowane, kiedy zaloguje się użytkownik, który włączył funkcję retencji.
Ustawienie ulubionego przycisku	Wybierz, czy stosować się do ustawień systemowych czy ustawień zarejestrowanych przycisków ulubionych.
Ustawienia ekranu początkowego	Wybierz, aby użyć Ustawień systemowych lub zapisanych ustawień ekranu głównego do wykonania Ustawień ekranu głównego.
Ustawienie Podglądu: Domyślne Wyświetlanie Listy/Miniatur	
Dane dot. odbioru faksu/i-faks	Zdecyduj, czy domyślnym formatem wyświetlania okna odebranego faksu/faksu internetowego będzie lista czy miniatury.
Pobieranie pliku z folderu głównego/folderu plików tymczasowych	Zdecyduj, czy domyślnym formatem wyświetlania okien głównego i tymczasowego folderu przechowywania dokumentów będzie lista czy miniatury.
Pobieranie pliku z folderu użytkownika	Zdecyduj, czy domyślnym formatem wyświetlania okna folderu własnego przechowywania dokumentów będzie lista czy miniatury.
Przywołanie pliku wydruku bezpośredniego	Umożliwia określenie, czy ekran listy plików do drukowania bezpośredniego w domyślnym stanie przedstawia foldery w postaci listy, czy w postaci miniatur.

Przywracanie grupy ulubionych operacji "Nieograniczone"

Aby przywrócić grupę operacji ulubionych do domyślnego stanu fabrycznego, zaznacz pole wyboru () po lewej stronie opcji "Nr" i naciśnij przycisk [Przywróć Ustawienia Domyślne].



Lista ulubionych przycisków

Przypisz klawisze skrótów do często używanych funkcji.

Będą one wyświetlane w oknie podstawowym we wszystkich trybach.



Ustawienie to można skonfigurować wyłącznie na stronach internetowych.

Ustawienia

Element	Opis
Nazwa Klucza	Nazwa przycisku ulubionego może się składać z maksymalnie 20 znaków. (Można wprowadzić maksymalnie 20 znaków o pełnej szerokości, ale tylko 10 będzie widocznych na przycisku).
Menu funkcji/Program/Inne	Wybierz funkcję, która ma być przypisana do przycisku ulubionego. Dostępne funkcje zależą od trybu.
Brak Wyświetlania	Włącz to ustawienie, aby zablokować wyświetlanie przycisków ulubionych.

Lista ekranu głównego

Ustawienia ekranu głównego trzeba wcześniej zaprogramować.

Wybierz ekran główny podczas rejestrowania Listy Grup Ulubionych Operacji.

Element	Opis
Nazwa	Nazwa ekranu głównego może się składać z maksymalnie 32 znaków.
Wybierz Nazwę Grupy jako Wzór do Rejestracji	Wybierz jeden z wcześniej zapisanych ekranów głównych jako wzór dla nowego ekranu głównego. Po wybraniu zostaną zastosowane ustawienia ekranu głównego.
Rozmieszczenie przycisków na ekranie	Wyświetlanie układu przycisków na ekranie głównym.
Ustawienia transparentności klucza	Ustawienie przezroczystości przycisków skrótów w postaci wartości procentowej.
Przycisk Home	Rejestruje funkcję przypisaną do przycisku o określonym numerze.
Wyświetlanie ilości toneru	Wybierz ten element, aby wyświetlić poziom tonera w obszarze stałym.
Przycisk Ustal	Rejestruje funkcję przypisaną do przycisku o określonym numerze. Ten przycisk wyświetlany jest na wszystkich stronach ekranu głównego.
Zmień nazwę okna Home	Wprowadź nazwę ekranu głównego, aby zmienić istniejącą nazwę.
Szablon	Wybierz wzór układu zarejestrowanego przycisku.
Zmień kolor tekstu w oknie Home	Wybierz ten element, aby wyświetlić poziom tonera w obszarze stałym.



Licznik Użytkowników

Ta funkcja wyświetla całkowitą liczbę stron wydrukowanych przez każdego z użytkowników.

- **Przycisk [Wybierz wszystko]**
Zaznacza wszystkich użytkowników.
- **Przycisk [Kasuj Zaznaczenia]**
Kasuje wszystkie wybory.
- **Przycisk [Pokazać]**
Wyświetla liczniki dla wybranego użytkownika.
- **Przycisk [Wyzeruj Licznik]**
Zeruje liczniki wybranego użytkownika.
- **Lista Użytkowników**
Lista Użytkowników przedstawia użytkowników zapisanych fabrycznie i zapisanych aktualnie. Gdy zaznaczysz nazwę użytkownika, zostanie on wybrany.

Widok kont użytkowników

Gdy wybierzesz użytkownika i naciśniesz przycisk [Pokazać], zostanie wyświetlony licznik użytkownika.

Element	Opis
Dalej	Pokazuje następnego użytkownika (w kolejności numerów rejestracji).
Poprzedni	Pokazuje poprzedniego użytkownika (w kolejności numerów rejestracji).
Pokazać liczniki	Wyświetla liczniki i pozostałą liczbę stron dla wybranego użytkownika dla każdej z funkcji.
Limit Stron	W nawiasie pod licznikiem wyświetlany jest limit stron ustalony dla danego użytkownika.



Jeśli nie są zainstalowane urządzenia peryferyjne, ich liczniki nie będą wyświetlane.

Zerowanie liczników użytkownika

Wybierz użytkownika w oknie ustawień i naciśnij przycisk [Usuń]. Pojawi się okno zerowania licznika dla tego użytkownika.

Okno resetowania będzie się różnić w zależności od tego, czy wybrano jednego, czy wielu użytkowników. Wyświetlane w obu przypadkach pozycje opisano poniżej.

Jeśli wybrany jest jeden użytkownik

Element	Opis
Dalej	Pokazuje następnego użytkownika (w kolejności numerów rejestracji).
Poprzedni	Pokazuje poprzedniego użytkownika (w kolejności numerów rejestracji).
Pokazać liczniki	Wyświetla liczniki i pozostałą liczbę stron dla wybranego użytkownika dla każdej z funkcji.
Wyzeruj Licznik	Ustaw licznik wybranej pozycji na "0".
Wycz. Wszys. Licz.	Czyści wszystkie liczniki wybranego użytkownika do wartości zero (0).



Jeśli wybranych jest wielu użytkowników

Element	Opis
Pokazać liczniki	Wyświetla liczniki i pozostałą liczbę stron dla wybranego użytkownika dla każdej z funkcji.
Wyzeruj Licznik	Ustaw licznik wybranej pozycji na "0".
Wycz. Wszys. Licz.	Czyści wszystkie liczniki wybranego użytkownika do wartości zero (0).

Zachowaj licznik użytkownika

Kliknięcie przycisku [Zapisz] spowoduje zapisanie informacji o licznikach użytkownika w postaci pliku danych. Aby usunąć informacje o licznikach użytkownika, kliknij pole wyboru obok opcji "Zachowaj i Usuń Dane", co spowoduje zaznaczenie opcji, a następnie kliknij przycisk [Zapisz].



To ustawienie można skonfigurować jedynie w Trybie ustawień (wersja WWW). Nie można ich skonfigurować na panelu dotykowym urządzenia.



Ustawienie kodu płatności

Wybór kodów płatności.

Ustawienia Administracyjne

Zmiana ustawienia kodu płatności.

Użyj kod płatności

Włącz lub wyłącz opcję kodu płatności.

Ustawienia Fabryczne: Wyl.

Użyj ustawienia kodu

Jeśli kod płatności nie zostanie wprowadzony, automatycznie zostanie wykorzystany kod użycia. Wprowadź kod, używając maksymalnie 32 jednobajtowych znaków.

Przejmij kod płatności przy zmianie trybu

Jeśli ta funkcja jest włączona, okno wprowadzania kodu płatności nie zostanie wyświetlone w momencie zmiany trybu.

Wyłączanie zmiany kodu płatności

Jeśli ta funkcja jest włączona, nie możesz zarejestrować, edytować ani usunąć kodu płatności.

Ponadto nie możesz wprowadzić kodu płatności bezpośrednio w oknie wprowadzania kodu płatności.

Zastosuj Użyj kod po zalogowaniu z kontem urządzenia

Jeśli ta funkcja jest włączona, przy każdorazowym zalogowaniu na konto urządzenia zostanie wykorzystany kod użycia.

Wyjątek ustawienie funkcji kodu płatności

Okno wprowadzania kodu płatności jest wyłączone, gdy uruchomi się zewnętrzna aplikacja.

Można dokonać następujących ustawień:

- Nazwa aplikacji zarejestrowanej jako standardowa aplikacja

Ustawienie nazwy ekranu kodu płatności

Możesz zmienić nazwę kodu głównego lub dodatkowego wyświetlaną w oknie wprowadzania kodu płatności lub w oknie wyboru kodu płatności.



Lista kodów głównych

Możesz wyświetlić listę kodów głównych, aby wyszukać, zarejestrować, zmodyfikować lub usunąć kod główny.

- Przycisk [Znajdź]
Wyszukiwanie kodu głównego.
- Przycisk [Dodaj]
Dodaje nowy kod główny.
- Wyświetlanie listy
Wyświetla listę zarejestrowanych kodów głównych. Po zaznaczeniu kodu głównego wyświetli się okno z możliwością zmiany kodu głównego.
- Przycisk [Usuń]
Zmień pole wyboru po lewej stronie każdego kodu głównego na , a następnie naciśnij przycisk [Usuń], aby usunąć zaznaczony kod główny.

Rejestracja kodu głównego

Po naciśnięciu przycisku [Dodaj] pojawia się ekran rejestracji. Można zarejestrować maksymalnie 2000 kodów głównych i dodatkowych.

Po ustawieniu kodu naciśnij przycisk [Prześlij i zarejestruj następny]. Następnie możesz zarejestrować kolejny kod główny. Aby zakończyć proces rejestracji, naciśnij przycisk [Prześlij].

Informacje o poszczególnych ustawieniach można uzyskać w części "[Ustawienia \(strona 9-62\)](#)".

Zmiana kodu głównego

Po zaznaczeniu kodu głównego z listy wyświetli się okno z możliwością zmiany kodu głównego.

Informacje o poszczególnych ustawieniach można uzyskać w części "[Ustawienia \(strona 9-62\)](#)".

Po zakończeniu ustawiania kodu naciśnij przycisk [Prześlij]. Możesz zastosować zmienioną wersję kodu i kontynuować pracę.

Wyszukiwanie kodu głównego

Wprowadź kod główny i jego nazwę, a następnie naciśnij przycisk [Znajdź]. Wyświetlone zostaną wyniki wyszukiwania.

Ustawienia

Element	Opis
Kod główny	Wprowadź kod główny. Wprowadź kod, używając maksymalnie 32 bajtowych znaków.
Nazwa kodu głównego	Wprowadź kod główny. Wprowadź nazwę kodu, używając maksymalnie 32 jedno- lub dwubajtowych znaków.
Grupa publiczna	Zarejestrowane kody płatności mogą być udostępniane w obrębie określonej grupy. Jeśli grupa publiczna nie została określona, wybierz [Publiczne dla wszystkich]. Gdy chcesz określić grupę publiczną, wybierz [Określ docelową grupę publiczną], a następnie określ grupę, której udostępniony zostanie kod płatności.



Aby zarejestrować grupę w celu określenia grupy publicznej:

W "Ustawieniach (administratora)" wybierz [Kontrola Użytkownika] → [Ustawienia użytkownika] → [Lista grup /organizacji].



Lista sub-kodów

Możesz wyświetlić listę kodów dodatkowych, aby wyszukać, zarejestrować, zmodyfikować lub usunąć kod dodatkowy.

- Przycisk [Znajdź]
Wyszukiwanie kodu dodatkowego.
- Przycisk [Dodaj]
Dodaje nowy kod dodatkowy.
- Wyświetlanie listy
Wyświetla listę zarejestrowanych kodów dodatkowych. Po zaznaczeniu kodu dodatkowego wyświetli się okno z możliwością zmiany kodu dodatkowego.
- Przycisk [Usuń]
Zmień pole wyboru po lewej stronie każdego kodu dodatkowego na , a następnie naciśnij przycisk [Usuń], aby usunąć zaznaczony kod dodatkowy.

Rejestracja kodu dodatkowego

Po naciśnięciu przycisku [Dodaj] pojawia się ekran rejestracji. Można zarejestrować maksymalnie 2000 kodów głównych i dodatkowych.

Informacje na temat ustawień można znaleźć w części "[Ustawienia \(strona 9-63\)](#)".

Po ustawieniu kodu naciśnij przycisk [Prześlij i zarejestruj następny]. Następnie możesz zarejestrować kolejny kod dodatkowy. Aby zakończyć proces rejestracji, naciśnij przycisk [Prześlij].

Zmiana kodu dodatkowego

Po zaznaczeniu kodu dodatkowego z listy wyświetli się okno z możliwością zmiany subkodu.

Po zakończeniu ustawiania kodu naciśnij przycisk [Prześlij]. Możesz zastosować zmienioną wersję kodu i kontynuować pracę.

Informacje o poszczególnych ustawieniach można uzyskać w części "[Ustawienia \(strona 9-63\)](#)".

Wyszukiwanie kodu dodatkowego

Wprowadź kod dodatkowy i jego nazwę, a następnie naciśnij przycisk [Znajdź]. Wyświetlone zostaną wyniki wyszukiwania.

Ustawienia

Element	Opis
Kod dodatkowy	Wprowadź kod dodatkowy. Wprowadź kod, używając maksymalnie 32 bajtowych znaków.
Nazwa kodu pomocniczego	Wprowadź kod dodatkowy Wprowadź nazwę kodu dodatkowego, używając maksymalnie 32 jedno- lub dwubajtowych znaków.
Grupa publiczna	Zarejestrowane kody płatności mogą być udostępniane w obrębie określonej grupy. Jeśli grupa publiczna nie została określona, wybierz [Publiczne dla wszystkich]. Gdy chcesz określić grupę publiczną, wybierz [Określ docelową grupę publiczną], a następnie określ grupę, której udostępniony zostanie kod płatności.



Aby zarejestrować grupę w celu określenia grupy publicznej:

W "Ustawieniach (administratora)" wybierz [Kontrola Użytkownika] → [Ustawienia użytkownika] → [Lista grup /organizacji].



USTAWIENIA SYSTEMOWE

Ustaw. okna Home

W urządzeniu można zmienić układ, ikony oraz tło ekranu głównego.
To ustawienie wymaga uprawnień administratora.

Ustawienia Warunków

Element	Opis
Pozycja przycisku Home	Możesz wybrać pozycję przycisku [Ekran główny (Home)] – strona prawa lub lewa. Ustawienia Fabryczne: Lewa
Lista w oknie Home	Kolejność przycisków skrótów na ekranie głównym określa "Nr", a wyświetlane przyciski są widoczne w kolumnie przycisków ekranu głównego. Aby edytować przyciski ekranu głównego, kliknij element w kolumnie Przycisk ekranu głównego.
Ustawienia transparentności klucza	Ustawienie przezroczystości przycisków skrótów w postaci wartości procentowej.
Lista w obszarze stałym	Przyciski (przyciski stałe), które są widoczne w obszarze stałym należy ustawić pod przyciskami ekranu głównego. Kolejność przycisków określa "Nr", a przyciski są widoczne w kolumnie przycisków stałych. Aby edytować przyciski stałe, kliknij element w kolumnie Przycisk stały.
Wyświetlanie ilości toneru	Wybierz ten element, aby wyświetlić poziom tonera w obszarze stałym. Ustawienia Fabryczne: Włącz
Szablon	Układ przycisków można zmienić, wybierając wcześniej zapisany wzorzec. Podczas wyboru opcji zmienia się obraz [Rozmieszczenie przycisków na ekranie]. Ustawienia Fabryczne: Wzorzec 1
Zmień kolor tekstu w oknie Home	Wybierz ten element, aby wyświetlić poziom tonera w obszarze stałym. Obszar przewijany Ustawienia Fabryczne: Biały Obszar stały Ustawienia Fabryczne: Biały Zegar Ustawienia Fabryczne: Biały

Rejestracja Ekranu Początkowego

Aby zmienić ustawienie przycisku na ekranie głównym, możesz kliknąć taki przycisk na liście ekranu głównego. Wybierz funkcję, którą chcesz przypisać do przycisku. Jeśli wybierzesz pozycję [Bez], dany przycisk ekranu głównego nie będzie widoczny w konkretnym miejscu. Aby zarejestrować nazwę przycisku, wybierz opcję [Ustawienia użytkownika] i wprowadź nazwę (maksymalnie 28 znaków).
Aby zmienić obraz przycisku ekranu głównego, zarejestruj żadaną ikonę wcześniej, używając opcji [Ikona], a następnie wybierz obraz za pomocą opcji [Wybierz plik].



Ikona

Użyj tego ustawienia, aby zarejestrować ikonę przycisku.

Element	Opis
Lista ikon	Użyj tego ustawienia, aby zarejestrować ikony dla przycisków skrótu na ekranie głównym. Pliki obrazów ikon przycisków skrótu są zarejestrowane na liście. W celu zarejestrowania obrazu kliknij plik obrazu zarejestrowany w obszarze "Nazwa" lub "Nie ust.". Formaty plików, które można rejestrować, są następujące: JPEG, GIF, PNG (jpeg, jpg, jpe, jfif, gif, png). Maksymalny rozmiar pliku obrazu, jaki można zarejestrować, wynosi 50 kB.



Aby skonfigurować to ustawienie na urządzeniu, podłącz do urządzenia pamięć USB, która zawiera obraz.

Obraz tła

Użyj tego ustawienia, aby zarejestrować obraz tła.

Element	Opis
Lista obrazów tła	Pliki obrazów, takie jak obrazy tła, są zarejestrowane na liście obrazów zarejestrowanych. Aby zarejestrować obraz, kliknij nazwę zarejestrowanego obrazu albo nieużywaną nazwę. Zostanie wyświetlony ekran rejestracji obrazu tła. Zarejestruj żądany obraz. Formaty obrazów, które można zarejestrować, są następujące: JPEG, GIF oraz PNG (jpeg, jpg, jpe, jfif, gif, png). Maksymalny rozmiar pliku dla obrazu tła to 640 KB.



Aby skonfigurować to ustawienie na urządzeniu, podłącz do urządzenia pamięć USB, która zawiera obraz.



Ustawienia kopiowania

Ustawienia Warunków

Poniższe ustawienia związane są z kopiowaniem.

Ustawienia domyślne wybrane w tej grupie mają wpływ na działanie wszystkich funkcji urządzenia (nie tylko funkcji kopiowania).

To ustawienie wymaga uprawnień administratora.

Dodaj lub Zmień Dodatkowe Współczynniki.

Dodaj dwie dodatkowe skale powiększania (od 101% do 400%) i dwie skale pomniejszania (od 25% do 99%).

Jeśli to konieczne, można również zmienić ustawione wcześniej proporcje.



Nie można zmieniać współczynników zaprogramowanych fabrycznie.

Ustawianie Maksymalnej Ilości Kopii.

To ustawienie służy do określenia maksymalnej liczby kopii, którą można wprowadzić programując kopiowanie ciągłe. Można wybrać liczbę od 1 do 9999.

Ustawienia Fabryczne: 9999

Pieczęć

Ustaw rozmiar czcionki menu drukowania.

Ustawienia Fabryczne: Średni

Ustawienie Początkowego Przesunięcia Marginesu

Ustawienie to służy do ustalania domyślnej wartości przesunięcia marginesu. Wybierz wartość od 0 mm (0") do 50 mm (2") w odstępach co 3 mm (1/8") dla strony przedniej i tylnej.

Ustawienia Fabryczne: Strona 1: 10 mm (1/2"), Strona 2: 10 mm (1/2")

Ustawienie Szer. Wymazywania

Funkcja ta służy do ustawiania domyślnej szerokości wymazywania. Wybierz wartość od 0 mm (0") do 25 mm (1") w odstępach co 1/8" (3 mm) dla usuwania krawędzi i środka.

Ustawienia Fabryczne: Szerokość prześwietu krawędzi: 10 mm (1/2"), Szerokość prześwietu na środku: 10 mm (1/2")

Początkowe ustawienia funkcji N w 1

Wprowadź ustawienia domyślne dla funkcji Multi Shot. Wybierz układ strony dla funkcji Multi Shot, obramowanie oraz linie ciągłe lub przerywane dla obramowania, jeśli ma ono zostać dodane.

Ustawienia Fabryczne: Wył., Ułożenie: Z Lewej do Prawej/Z Prawej i na Dole, Obramowanie: Bez Drukowania

Ustawienia Card Shot

Funkcja służy do ustawiania domyślnej wielkości oryginału dla funkcji Card Shot.

Określ wartość od 25 mm (1") do 216 mm (8-1/2") w odstępach co 3 mm (1/8") dla wymiarów X (poziomy) i Y (pionowy) oryginału.

Ustawienia Fabryczne: Format oryginału: X: 86 mm (3-3/8"), Y: 54 mm (2-1/8")

Dopasuj do Rozm. Str.

Włącz to ustawienie, aby przycisk [Dopasuj do Rozm. Str.] był zawsze widoczny w oknie Card Shot.

Ustawienia Fabryczne: Wyłączyć

Rozmieszczenie

Wybierz układ obrazu.



Ustawienia Fabryczne: Ustaw pionowo

Zablokuj możliwość zapisu/kasowania programu

Ta funkcja służy do zablokowania możliwości usunięcia i zmiany ustawień trybu kopiowania zaprogramowanych w pamięci urządzenia.

Ustawienia Fabryczne: Wyłączyć

Wyłączenie Pod. Bocznego przy Kopio. Dwustronnym.

Wyłącza możliwość użycia podajnika bocznego podczas kopiowania dwustronnego.

Podajnik boczny jest często używany do podawania naklejek, folii i innych specjalnych nośników, na których nie można wykonywać kopii 2-stronnych. Jeśli arkusz takiego nietypowego nośnika dostałby się do zespołu odwracającego, mogłoby dojść do zacięcia lub uszkodzenia urządzenia. Jeśli do podajnika bocznego często wkładane są nośniki nietypowe, na których nie można wykonywać kopii dwustronnych, zalecane jest włączenie tej funkcji.

Ustawienia Fabryczne: Wyłączyć

Wyłącz. Automatycznego Wybierania Papieru

Wyłącza funkcję automatycznego wyboru papieru.

Jeśli to ustawienie jest włączone, papier o tym samym formacie, co oryginał ułożony na szybie dokumentów lub w podajniku dokumentów nie będzie wybierany automatycznie.

Ustawienia Fabryczne: Wyłączyć

Ustawienie Autom. Wyboru Podajnika, do którego Załadowano Papier

Jeśli to ustawienie jest włączone, a papier jest załadowany do podajnika, gdy urządzenie jest w stanie czuwania w trybie kopiowania, podajnik ten jest automatycznie wybierany.

Ustawienia Fabryczne: Wyłączyć

Wyłączenie rejestracji własnego obrazu

Wyłącza zapisywanie obrazu użytkownika.

Ustawienia Fabryczne: Wyłączyć

Wyłączenie wysyłania podczas kopiowania

Wyłącza funkcję wysyłania obrazów podczas kopiowania.

Ustawienia Fabryczne: Wyłączyć

Skonowanie wysokiej jakości z podajnika dokumentów (Kolor)

Rozdzielczość kopiowania w kolorze przy użyciu automatycznego podajnika dokumentów można zmienić z 600 x 400 dpi na 600 x 600 dpi (tryb wysokiej jakości).

Jeśli jest używany tryb wysokiej precyzji, drobny druk i cienkie linie są drukowane wyraźniej, ale skanowanie jest wolniejsze.

Ustawienia Fabryczne: Włącz



Jeśli tryb skanowania w wysokiej jakości jest wyłączony, muszą być spełnione warunki przedstawione poniżej, aby możliwe było uzyskanie najwyższej szybkości podczas skanowania w rozdzielczości 600 x 400 dpi.

- Skala kopiowania musi być ustawiona na 100%.
- Nie należy wybierać ustawień opcjonalnych, które powodują zmianę skali kopiowania.
- Funkcja [Kopia kopii] musi być wyłączona.



Szybkie skanowanie z szyby (Kolor)

Rozdzielczość kopiowania w kolorze przy użyciu szyby dokumentów można zmienić z 600 x 600 dpi na 600 x 400 dpi (tryb kopiowania z dużą szybkością).

Jeśli wybrany jest tryb kopiowania z dużą szybkością, czas kopiowania jest krótszy, ale obraz kopii będzie mniej wyraźny.

Ustawienia Fabryczne: Wyłączyć



Jeśli tryb skanowania w wysokiej jakości jest wyłączony, muszą być spełnione warunki przedstawione poniżej, aby możliwe było uzyskanie najwyższej szybkości podczas skanowania w rozdzielczości 600 x 400 dpi.

- Skala kopiowania musi być ustawiona na 100%.
- Nie należy wybierać ustawień opcjonalnych, które powodują zmianę skali kopiowania.
- Funkcja [Kopia kopii] musi być wyłączona.

Skanowanie wysokiej jakości z podajnika dokumentów (mono)

Rozdzielczość dla kopiowania czarno-białego przy użyciu automatycznego podajnika dokumentów (ADF) można zmienić z 600 x 400 dpi na 600 x 600 dpi (tryb wysokiej jakości).

Jeśli jest używany tryb wysokiej precyzji, drobny druk i cienkie linie są drukowane wyraźniej, ale skanowanie jest wolniejsze.

Ustawienia Fabryczne: Włączyć



Jeśli tryb skanowania w wysokiej jakości jest wyłączony, muszą być spełnione warunki przedstawione poniżej, aby możliwe było uzyskanie najwyższej szybkości podczas skanowania w rozdzielczości 600 x 400 dpi.

- Skala kopiowania musi być ustawiona na 100%.
- Nie należy wybierać ustawień opcjonalnych, które powodują zmianę skali kopiowania.
- Funkcja [Kopia kopii] musi być wyłączona.
- Nie należy wykonywać kopii czarno-białych, naciskając przycisk [Kolor Start].

Szybkie skanowanie z szyby (mono)

Rozdzielczość dla kopiowania czarno-białego przy użyciu szyby dokumentów można zmienić z 600 x 600 dpi na 600 x 400 dpi (tryb kopiowania z dużą szybkością).

Jeśli wybrany jest tryb kopiowania z dużą szybkością, czas kopiowania jest krótszy, ale obraz kopii będzie mniej wyraźny.

Ustawienia Fabryczne: Wyłączyć



Jeśli tryb skanowania w wysokiej jakości jest wyłączony, muszą być spełnione warunki przedstawione poniżej, aby możliwe było uzyskanie najwyższej szybkości podczas skanowania w rozdzielczości 600 x 400 dpi.

- Skala kopiowania musi być ustawiona na 100%.
- Nie należy wybierać ustawień opcjonalnych, które powodują zmianę skali kopiowania.
- Funkcja [Kopia kopii] musi być wyłączona.
- Nie należy wykonywać kopii czarno-białych, naciskając przycisk [Kolor Start].

Auto. kasowanie ust. przed kopiow.

Włącza funkcję Automatycznego Kasowania podczas kopiowania, nawet gdy zadanie kopiowania nie jest zakończone. Zapobiega to wstrzymaniu pracy urządzenia z powodu niezakończonego zadania kopiowania.

Ustawienia Fabryczne: Wyłączyć



Ustawienia Statusu Początkowego

Poniższe ustawienia związane są z kopiowaniem.

Ustawienia domyślne wybrane w tej grupie mają wpływ na działanie wszystkich funkcji urządzenia (nie tylko funkcji kopiowania).

Ustawienia kopiarki są przywracane do stanu początkowego po włączeniu przycisku [Zasilanie], po naciśnięciu przycisku [CA] lub po upływie odstępu czasowego automatycznego kasowania. Opisywana funkcja umożliwia zmianę ustawień standardowych trybu kopiowania.

To ustawienie wymaga uprawnień administratora.

Można zmieniać następujące ustawienia:

Element	Opis
Tryb Kolorowy	Dokonaj ustawień domyślnego trybu kolorowego. Ustawienia Fabryczne: Pełny kolor
Orientacja Obrazu	Określ orientację oryginału. Ustawienia Fabryczne: Pozioma
Podajnik Papieru	Wybierz domyślny podajnik papieru. Ustawienia Fabryczne: Zależy od konfiguracji urządzenia
Typ Ekspozycji	Dokonaj ustawień domyślnego trybu ekspozycji. Ustawienia Fabryczne: Automatycznie
Skala Kopii	Wybierz domyślną skalę kopii. Ustawienia Fabryczne: 100%
Wybierz powiększenie automatycznie na podstawie formatu papieru w wybranej kasecie.	Powiększenie kopii jest automatycznie zmieniane zgodnie z formatem papieru w wybranym podajniku papieru. Ustawienia Fabryczne: Wyłączyć
Kopia 2-Stronna	Wybierz domyślne ustawienia trybu 2-stronnego. Jeśli opisywana funkcja zostanie użyta do zmiany domyślnego ustawienia funkcji dupleksu na jakiegokolwiek inne niż "Z 1-Stronnego na 1-Stronny" i w przypadku nieprawidłowego działania lub wyłączenia funkcji dupleksu lub automatycznego podajnika dokumentów, ustawienie zostanie z powrotem zmienione na "Z 1-Stronnego na 1-Stronny".
Grzbiet oryginalny	Ustaw grzbiet oryginału w kopii 2-stronnej. Ustawienia Fabryczne: Książka
Grzbiet wyjściowy	Ustaw grzbiet wydruku w kopii 2-stronnej. Ustawienia Fabryczne: Książka
Taca Odbiorcza	Ustaw domyślną tacę odbiorczą. Ustawienia Fabryczne: Zależy od konfiguracji urządzenia
Offset	Określ, czy przesunięcie offsetowe będzie wykonywane przy ustawieniach domyślnych, czy nie. Ustawienia Fabryczne: Włącz
Strona rozdzielająca	Strony rozdzielające można wprowadzać przed zadaniami lub po zadaniach. Ustaw podajnik papieru dla stron rozdzielających. Ustawienia Fabryczne: Wstaw przed zadaniem:Wyłączyć, Wstaw po zadaniu:Wyłączyć
Przywróć Ustawienia Domyślne	Ta funkcja przywraca ustawienia fabryczne dla wszystkich elementów.



Drukowanie tekstu / obrazu

Ustawienia tekstu (pieczęć)

Możesz dodać stały tekst stosowany w funkcji [Pieczęć] kopiowania.

Stempel własny

Możesz ustawić obraz, który będzie używany w funkcji [Stempel własny] w obrazie użytkownika [Obraz własny] na potrzeby kopiowania.

Własny znak wodny

Możesz ustawić obraz, który będzie używany w funkcji [Własny znak wodny] w obrazie użytkownika [Obraz własny] na potrzeby kopiowania.



Ustawienia Drukarki

Można skonfigurować ustawienia związane z funkcją drukarki.

Ustawienia Warunków

Poniżej opisany jest Stan drukarki.

Wyłącz Drukowanie Strony Uwag

Wyłącza drukowanie strony uwag.

Ustawienia Fabryczne: Włączyć

Wyłącz Drukowanie Strony Testowej

Wyłącza drukowanie strony testowej.

Kiedy to ustawienie jest włączone, w "Ustawieniach" nie można użyć funkcji [Status] → [Lista danych] → [Lista dla użytkownika] → [Strona Testowa Drukarki] w celu drukowania stron testowych.

Ustawienia Fabryczne: Wyłączyć

Autom. Zmiana Formatu A4/Letter

Drukując obraz o formacie 8-1/2" x 11" (list), dzięki temu ustawieniu można używać papieru o formacie A4, jeśli załadowany jest papier 8-1/2" x 11". Dodatkowo, podczas drukowania obrazu w formacie A4, to ustawienie pozwala na użycie papieru o rozmiarze 8-1/2" x 11" (letter), jeśli papier o rozmiarze A4 nie jest załadowany.

Ustawienia Fabryczne: Wyłączyć

Ustawienia podajnika bocznego

Włącz wykryty rozmiaru papieru w podajniku bocznym

Ta funkcja służy do zablokowania drukowania, jeśli ustawiony format papieru dla zadania druku będzie się różnił od formatu papieru włożonego do bocznego podajnika.

Ustawienia Fabryczne: Wyłączyć

Włącz wybrany rozmiaru papieru w podajniku bocznym

Ta funkcja służy do zablokowania drukowania, jeśli ustawiony typ papieru dla zadania druku będzie się różnił od typu papieru włożonego do bocznego podajnika.

Ustawienia Fabryczne: Wyłączyć

Wyklucz podajnik boczny z automatycznego wyboru papieru

Jeśli włączony jest tryb [Auto] dla wyboru typu papieru, boczny podajnik może być wykluczony spośród dostępnych podajników. To ustawienie jest zalecane, jeśli do podajnika bocznego jest często wkładany papier nietypowy.

Ustawienia Fabryczne: Wyłączyć

Kolejkowanie zadań

Jeśli ta funkcja jest włączona, odebrane zadania druku są umieszczane w kolejce bufora w oknie statusu zadań. Po przeanalizowaniu zadań przez urządzenie są one przenoszone do kolejki zadań.

W kolejce bufora są widoczne zadania, które nie zostały jeszcze przeanalizowane.

Jeśli ta funkcja jest wyłączona, odebrane zadania druku są wyświetlane w kolejce zadań, zamiast w kolejce bufora. Jeśli jednak drukowane jest zadanie zaszyfrowanego pliku PDF, pojawi się ono w kolejce bufora.

Ustawienia Fabryczne: Włączyć

Wyłączenie funkcji bezpośredniego druku z USB

Wyłącza funkcję bezpośredniego drukowania pliku z pamięci USB.

Ustawienia Fabryczne: Wyłączyć



Wył. funkcji bezp. druku z folderu sieciowego

Wyłącza bezpośrednie drukowanie z folderu sieciowego.

Ustawienia Fabryczne: Wyłączyć

Wyłączenie wysyłania podczas drukowania

Wyłącza funkcję wysyłania obrazów podczas drukowania.

Ustawienia Fabryczne: Wyłączyć



Ustawienia Statusu Początkowego

Jeśli drukujesz dane w środowisku, w którym nie jest używany sterownik drukarki (np. jeśli drukujesz dane w systemie MS-DOS lub drukujesz dane za pośrednictwem komputera, w którym nie jest zainstalowany dostarczony sterownik drukarki), ustaw szczegółowe warunki drukowania. (W takim przypadku funkcja "Wyłączenie Drukowania Pustych Arkuszy" będzie działać jedynie w przypadku stosowania sterownika drukarki PCL.)

Ustawienia

Element ustawienia	Opis
Kopie	1 - 9999 zestawów
Orientacja	Portret Pozioma Ustawienia Fabryczne: Portret
Rozmiar papieru	Ustaw domyślny rozmiar papieru. Ustawienia Fabryczne: Zależy od konfiguracji urządzenia
Taca Odbiorcza	Ustaw domyślną tacę odbiorczą. Ustawienia Fabryczne: Zależy od konfiguracji urządzenia
Typ papieru	Ustaw domyślny typ papieru. Ustawienia Fabryczne: Zwykły Papier 1
Ustawienia rozdzielczości	600dpi 600dpi (Wysoka Jakość) 1200dpi Ustawienia Fabryczne: 600dpi (Wysoka Jakość)
Wył. Drukowania Pustych Arkuszy	<input checked="" type="checkbox"/> (Wł.) <input type="checkbox"/> (Wył.) Ustawienia Fabryczne: Nie zabrania
Wydruk 2-Stronny	1-Stronne 2-Stronne (Broszura) 2-Stronne (Tablet) Ustawienia Fabryczne: 1-Stronne
Tryb Kolorowy	Auto Czarno-białe Ustawienia Fabryczne: Auto
Druk N w 1*1	1-w 1 2-w 1 4-w 1 8-w 1 Ustawienia Fabryczne: 1-w 1 Ułożenie Z lewej do prawej*2 Z prawej do lewej*2 W prawo i w dół*3 W dół i w prawo*3 W lewo i w dół*3 W dół i w lewo*3 Ustawienia Fabryczne: 1-w 1/2-w 1: Z lewej do prawej, 4 w 1/8 w 1: W prawo i w dół
Dop. do str.*4	<input checked="" type="checkbox"/> (Użyj funkcji Dopasuj do rozmiaru strony) <input type="checkbox"/> (Nie używaj funkcji Dopasuj do rozmiaru strony) Ustawienia Fabryczne: Użyj funkcji Dopasuj do rozmiaru strony



Element ustawienia	Opis
Wyjście	<input checked="" type="checkbox"/> (Użyj funkcji Druk na jednostkę) <input type="checkbox"/> (Nie używaj funkcji Druk na jednostkę) Ustawienia Fabryczne: Użyj funkcji Druk na jednostkę
Strona rozdzielająca	<input type="checkbox"/> Wstaw przed zadaniem <input type="checkbox"/> Wstaw po zadaniu Ustawienia Fabryczne: Wyłączyć
Sortowanie ze zszywaniem* ⁵	Wył., 1 zszywka Ustawienia Fabryczne: Wył.
Przech. Tymcz.	<input type="checkbox"/> (Włączone) <input checked="" type="checkbox"/> (Wyłączone)

*1 Formaty papieru, których można używać z tą funkcją, to 8-1/2" x 14", 8-1/2" x 11" oraz A4. (Funkcja może nie zadziałać przy niektórych metodach drukowania).

*2 Można wybrać tę funkcję, tylko po wybraniu opcji 2 w 1.

*3 Można wybrać tę funkcję, tylko po wybraniu opcji 4-w 1/8-w 1.

*4 Działa tylko przy drukowaniu plików PDF, JPEG i TIFF.

*5 Może być używany, jeśli podłączono finiszier wewnętrzny.



Ustawienia PCL

To ustawienie służy do wybrania zestawu symboli, czcionek i kodu zmiany linii w środowisku PCL.

Ustawienia

Element ustawienia	Ustawienia
Ustawienia Zestawu Symboli PCL	Określa zestaw symboli używanych do druku. Ustawienia Fabryczne: PC-8
Ustawienie Czcionki PCL	Wybierz czcionkę używaną do druku. Ustawienia Fabryczne: Wewnętrzna Czcionka
Kod PCL Nowego Wiersza	Określa sposób reakcji drukarki na polecenie zmiany wiersza. Ustawienia Fabryczne: 0.CR=CR; LF=LF; FF=FF
Szeroki A4	Włączenie tej funkcji spowoduje, że na kartce o formacie 8-1/2" x 11" (A4) będzie w jednej linii drukowanych 80 znaków czcionką o wielkości 10 punktów. (Jeśli ta funkcja jest wyłączona, możliwe jest drukowanie do 78 znaków w linii.) Ustawienia Fabryczne: Wyłączyć

Ustawienia PostScript

Jeśli podczas drukowania PostScript wystąpi błąd, ustawienia te określają, czy ma być drukowany komunikat o błędzie i czy dane PostScript mają być odbierane w formacie binarnym.

Element ustawienia	Ustawienia
Ustawienia wzoru punktów	Skonfiguruj ustawienia obrazów dla języka PostScript. Ustawienia Fabryczne: Standard
Drukuj Błędy PS	To ustawienie określa, czy w przypadku wystąpienia błędu PS (PostScript) ma być drukowana informacja o tym błędzie. Ustawienia Fabryczne: Wyłączyć
Przetwarzanie Binarne	Dane PostScript są odbierane w formacie binarnym. Ustawienia Fabryczne: Wyłączyć



Ustawienia OOXML

W modelu BP-C533WR wymagany jest moduł rozszerzenia druku bezpośredniego.

W przypadku bezpośredniego drukowania pliku Excel wybierz, czy drukować cały skoroszyt.

Ustawienia zwalniania druku

Standard

Ustawienia zwalniania druku

Ustawienia funkcji zwalniania wydruku.

Ustawienia Fabryczne: Wyłączyć

Ustawienia Statusu Początkowego

Druk Cz-B

Po wybraniu [Włączyć] na ekranie wydruku zadania zwalniania wydruku włączona zostanie opcja [Druk Cz-B].

Ustawienia Fabryczne: Wyłączyć

Wydrukuj i usuń dane

Po wybraniu [Włączyć] na ekranie wydruku zadania zwalniania wydruku włączona zostanie opcja [Druk Cz-B].

Ustawienia Fabryczne: Włącz

Kolejność drukowania

Ustaw kolejność drukowania od najwcześniejszej daty lub według numeru danych na liście.

Ustawienia Fabryczne: Data (rosnąco)

Limit Czasu Komunikacji

Ustawienie limitu czasu komunikacji dla zwalniania wydruku.

Ustawienia Fabryczne: 10 sekund

Ustawienia jednostki podstawowej

Urządzenie podstawowe

Wybierz urządzenie wielofunkcyjne, które zapisuje zadanie zwalniania wydruku do urządzenia podstawowego [Urządzenie podstawowe].

Ustawienia Fabryczne: Wyłączyć

Wymagaj uwierzytelnienia przy zapisie

Wybierz, czy zapisywanie zadań zwalniania wydruku w urządzeniu podstawowym wymaga autoryzacji.

Ustawienia Fabryczne: Włącz

Wymuś włączenie funkcji wydruku podążającego

Gdy ta opcja jest włączona, a urządzenie działa jako podstawowe, to zadania drukowania niebędące zadaniami zwalniania wydruku zostają w sposób wymuszony zapisane jako zadania zwalniania wydruku.

Ustawienia Fabryczne: Wyłączyć

Usuń przechowywane dane po upływie określonego czasu

Wybierz, czy zapisane zadania zwalniania wydruku będą automatycznie usuwane po upływie określonego czasu.

Po wybraniu [Włączyć] zadania przechowywane przez czas (w dniach) określony za pomocą opcji "Dni" zostaną automatycznie usunięte.

Ustawienia Fabryczne: Włącz

Dni

Po wybraniu "Usuń przechowywane dane po upływie określonego czasu" określ czas przechowywania zapisanych zadań w dniach.

Ustawienia Fabryczne: 7 dni

Status dysku lokalnego

Wyświetla status dysku lokalnego.



Kod połączenia

Wprowadź kod autoryzacji połączenia między urządzeniem podstawowym a pomocniczym. Kod może mieć maksymalnie 32 znaki alfanumeryczne.

Numer Portu

Ustaw numer portu urządzenia podstawowego i pomocniczego, który będzie używany do zwalniania wydruku. Upewnij się, że numer portu urządzenia podstawowego i pomocniczego jest taki sam. (Domyślny numer portu to "53000", jego zmiana nie jest konieczna).

Ustawienia Fabryczne: 53000

Usuń wszystkie

W przypadku urządzenia podstawowego opcja umożliwia usunięcie wszystkich zapisanych zadań zwalniania wydruku.

Ustawienia miejsca docelowego

Urządzenia podstawowe od 1 do 3

Wprowadź adresy urządzeń podstawowych od 1 do 3.

Kod połączenia

Wprowadź kod autoryzacji połączenia między urządzeniem podstawowym a pomocniczym. Kod może mieć maksymalnie 32 znaki alfanumeryczne.

Numer Portu

Ustaw numer portu urządzenia podstawowego i pomocniczego, który będzie używany do zwalniania wydruku. Upewnij się, że numer portu urządzenia podstawowego i pomocniczego jest taki sam. (Domyślny numer portu to "53000", jego zmiana nie jest konieczna).

Ustawienia Fabryczne: 53000

Ustawienia zaawansowane

Rozszerzona grupa docelowa

Możesz zwiększyć liczbę grup, korzystając z rozszerzenia.

Ustawienia Fabryczne: Wyłączyć

Grupa domyślna

Wybierz grupę do użycia w grupach 1–10.

Wybraną grupę możesz ustawić jako grupę domyślną używaną w przypadku zwalniania wydruku. Najwygodniej jest ustawić często używaną grupę jako domyślną.

Ustawienia Fabryczne: Grupa 1

Ustawienia grupy docelowej

Ustaw grupę, z którą chcesz się połączyć.

Grupy 1–10

Użyj tej grupy

Po wybraniu [Włączyć] na ekranie wydruku zadania zwalniania wydruku włączona zostanie opcja [Użyj tej grupy].

Ustawienia Fabryczne: Wyłączyć

Adres urządzenia podstawowego 1 do 3, kod połączenia, numer portu

Ustaw adres, kod połączenia i numer portu urządzeń podstawowych od 1 do 3 używanych w grupie.

Ustawienia Fabryczne: Numer portu: 53000



Ustawienia Drukowania E-mail

Wybierz tę opcję, aby korzystać z funkcji drukowania wiadomości e-mail.

Drukuj E-mail

Określ, czy drukowanie e-mail będzie wykonywane, czy nie.

Ustawienia Fabryczne: Wyłączyć

Serwer POP3

Ustaw serwer POP3 używany dla poczty e-mail.

Numer Portu

Ustaw numer portu serwera poczty e-mail.

Ustawienia Fabryczne: 110

Sposób identyfikacji

Określ metodę uwierzytelniania dla POP.

Wybierz "OAuth 2.0" w przypadku korzystania z Microsoft365, Exchange Online itp.

Informacje o tym, jak skonfigurować ustawienia, gdy wybrano OAuth 2.0, znajdują się w części "[AUTENTYFIKACJA OAuth 2.0 \(strona 8-40\)](#)".

Ustawienia domyślne: Uwierzytelnianie tekstowe

Dostawca

Można to ustawić, gdy "OAuth 2.0" jest wybrany jako "Sposób identyfikacji".

Wybierz dostawcę.

Ustawienia domyślne: Microsoft

Nazwa konta

Można to ustawić, gdy "OAuth 2.0" jest wybrany jako "Sposób identyfikacji".

Wprowadź nazwę konta.

Token

Można to ustawić, gdy "OAuth 2.0" jest wybrany jako "Sposób identyfikacji".

Wyświetla bieżący stan tokena.

Pobierz token / Usuń

Klawisz "Pobierz token" jest wyświetlany, jeśli token nie został uzyskany, a klawisz "Usuń" jest wyświetlany, jeśli token został uzyskany.

Klucz "Pobierz token" jest wyświetlany w ustawieniach systemowych urządzenia i nie jest wyświetlany na stronie internetowej.

Nazwa użytkownika

To ustawienie jest dostępne, gdy wybierzesz "Sposób identyfikacji" inną niż "OAuth 2.0".

Ustaw nazwę użytkownika poczty e-mail.

Hasło

To ustawienie jest dostępne, gdy wybierzesz "Sposób identyfikacji" inną niż "OAuth 2.0".

Ustaw hasło używane dla poczty e-mail.



Interwał kontroli

Ustaw częstotliwość automatycznego sprawdzania poczty e-mail (interwał pollingu).

Ustawienia Fabryczne: 5 minuty

Włącz SSL/TLS

Użyj tej opcji, gdy używany jest protokół SSL/TLS.

Ustawienia Fabryczne: Wyłączyć

Ustawienia druku bezpośredniego (FTP)

Skonfiguruj te ustawienia, jeśli zamierzasz drukować pliki na serwerze FTP metodą druku bezpośredniego.

Zostanie wyświetlona lista dostępnych serwerów FTP. Aby dodać serwer FTP, kliknij przycisk [Dodaj] i skonfiguruj ustawienia.

Rejestracja Serwera FTP

Skonfiguruj ustawienia serwera FTP.

Nazwa

Ustaw nazwę, która będzie używana na potrzeby druku bezpośredniego.

Serwer FTP

Ustaw nazwę serwera poczty e-mail.

Numer Portu

Ustaw numer portu serwera FTP.

Ustawienia Fabryczne: 21

Katalog

Ustaw nazwę serwera FTP, na którym znajdują się pliki.

Nazwa Użytkownika

Ustaw nazwę użytkownika, która będzie używana do logowania się na serwerze FTP.

Hasło

Ustaw hasło, które będzie używane do logowania się na serwerze FTP.

Włącz SSL/TLS

Włącz SSL/TLS

Ustawienia Fabryczne: Wyłączyć

Użyj tryb PASV

Ustaw, aby stosować tryb PASV.

Ustawienia Fabryczne: Wyłączyć



Ustawienia druku bezpośredniego (folder sieciowy)

Skonfiguruj te ustawienia, jeśli zamierzasz drukować pliki na folderze sieciowym metodą druku bezpośredniego. Zostanie wyświetlona lista dostępnych folderów sieciowych. Aby dodać folder sieciowy, kliknij przycisk [Dodaj] i skonfiguruj ustawienia.

Rejestracja folderu sieciowego

Skonfiguruj ustawienia folderu sieciowego.

Nazwa

Ustaw nazwę, która będzie używana na potrzeby druku bezpośredniego.

Ścieżka folderu

Ustaw ścieżkę folderu, na którym znajdują się pliki.

Nazwa Użytkownika

Ustaw nazwę użytkownika, która będzie używana do logowania się w folderze sieciowym.

Hasło

Ustaw hasło, które będzie używane do logowania się w folderze sieciowym.

Ustawienie drukowania z komputera/terminala mobilnego

Skonfiguruj te ustawienia, aby drukować pliki na komputerze lub terminalu mobilnym metodą druku bezpośredniego.

Druk FTP

Określ, czy ustawienia drukowania z FTP będą stosowane w przypadku druku bezpośredniego (czy nie).

Ustawienia Fabryczne: Włącz

Numer Portu

Wprowadź numer portu stosowany w przypadku druku bezpośredniego.

Ustawienia Fabryczne: 21

Druk IPP (bez sterowników)

Drukuj z sieci przy użyciu protokołu IPP bez użycia sterownika drukarki.

Ustawienia Fabryczne: Włącz

geo URI (RFC 5870)

Możesz ustawić informacje dotyczące lokalizacji urządzenia.

Ustawienia Fabryczne: geo



Ustawienia Podstawowe

Pozwala skonfigurować ustawienia związane z funkcją wysyłania obrazów (e-mail, faksu internetowego itd.). Poniższe ustawienia operacji dotyczą wszystkich funkcji wysyłania obrazów.

Ustawienia Warunków

Wstrzymaj ustawienia do chwili aż zakończy się skanowanie.

Użyj tego ustawienia, aby wstrzymać ustawienia do momentu zakończenia skanowania (do włączenia się trybu automatycznego kasowania).

Ustawienia Fabryczne: Wyłączyć

Czas automatycznego uruchomienia zadania podczas skanowania

Ustaw czas, po jakim transmisja będzie automatycznie uruchamiana, nawet jeśli oryginał jest nadal skanowany.

Ustawienia Fabryczne: 60 sekund

Domyślne Ustawienia Wyświetlania

Podczas ponownego wysyłania poprzez wypełnienie dokumentu lub wywołanie zapisanych ustawień, które nie zawierają adresu, należy wybrać jeden z 6 następujących, wyświetlonych ekranów podstawowych.

- E-mail
- Katalog Siec.
- FTP/Pulpit
- Faks internetowy
- Faks
- Wprowadzanie danych

Ustawienia Fabryczne: E-mail (Faks, gdy zainstalowany jest moduł faksu)

Książka Adresowa Domyślne

Wyświetlaniu książki adresowej nadano wyższy priorytet.

Jeśli włączony jest tryb wysyłania obrazów, książka adresowa jest wyświetlana w miejscu ekranu początkowego.

Ustawienia Fabryczne: Wyłączyć



Jeśli skonfigurowano domyślny adres w "Trybie ustawień" poprzez wybór opcji [Ustawienia Systemowe] → [Ustawienia Wysyłania Obrazów] → [Ustawienia Skanowania] → [Adres domyślny] → [Ustawienie Adresu Domyślnego], funkcja [Wyświetlaniu książki adresowej nadano wyższy priorytet.] nie może zostać użyta.

Zastosuj tylko adresy trybów wysyłki

Po wybraniu adresu z książki adresowej stosowane są tylko adresy widoczne podczas zawężania.

Ustawienia Fabryczne: Włącz

Kategoria wyświetlana jako domyślna

Wybierz kategorię, która ma być domyślnie wyświetlana.

- Bez
- Często Używ.
- Kategorie od 1 do 32

Ustawienia Fabryczne: Brak

Wyświetl wszystkie adresy bez względu na aktualny tryb wyświetlania.

Jeśli to ustawienie jest włączone, wyświetlane są wszystkie miejsca docelowe niezależnie od wybranego trybu wyświetlania.

Ustawienia Fabryczne: Wyłączyć

Powiększ książkę adresową

Wyświetlana jest lista powiększonej książki adresowej.

Ustawienia Fabryczne: Włącz



Orientacja Obrazu

Ustawia domyślną orientację obrazu.

Ustawienia Fabryczne: Pozioma

Ustawienie Podglądu

Ust. Testu Obrazu Otrzymanych Danych

Zdecyduj, czy ma być pokazywany podgląd odebranych faksów i faksów internetowych. Ustawienia dostępne, jeśli zainstalowany jest moduł faksu lub zestaw rozszerzenia faksu internetowego.

Ustawienia Fabryczne: Wyłączyć

Dane dot. odbioru faks/i-faks:

Dane dot. odbioru faks/i-faks: Zdecyduj, czy domyślnym formatem wyświetlania okna odebranego faksu/faksu internetowego będzie lista czy miniatury.

Ustawienia Fabryczne: Miniatura

Domyślne Ustawienia Ekspozycji

To ustawienie służy do określenia domyślnego ustawienia ekspozycji podczas skanowania dokumentów w trybie wysyłania obrazów. Wybierz [Auto] lub [Ręczna]. Jeśli wybrany został przycisk [Ręczna], ustaw ekspozycję na jeden z 5 poziomów.

Ustawienia Fabryczne: Auto



Jeśli ekspozycja jest ustawiona na [Auto], nie można wybrać domyślnego typu oryginału.

Domyślny Tryb Obrazu Oryginału

Wybierz wcześniej typ oryginału, aby umożliwić skanowanie z rozdzielczością odpowiednią dla oryginału (tylko w trybie skanowania i pamięci USB).

Można dokonać następujących ustawień:

- Text/Druk. Fot.
- Tekst/Foto
- Tekst
- Foto
- Drukowana Fotografia
- Mapa

Ustawienia Fabryczne: Tekst

Wysyłanie tego samego obrazu, który został wysłany w trybie faksu

Włącz tę opcję podczas wysyłania transmisji rozsyłania w trybie faksu i innych trybach, gdy chcesz wysłać ten sam obraz we wszystkich trybach. Jeśli ta funkcja jest wyłączona, obraz określony przez Ustawienia skanowania wysyłany jest do poszczególnych miejsc docelowych E-mail, FTP, Komputer oraz Folder sieciowy. Gdy adresy zawierają adresy faksu internetowego, wysyłany jest ten sam obraz bez względu na to ustawienie.

Ustawienia Fabryczne: Wyłączyć

Pamiętaj, żeby nacisnąć przycisk następnego adresu ([+]) przed wybraniem następnego adresu.

Ustaw, czy przed dodaniem adresu — w przypadku zadania dotyczącego wielu adresów, takiego jak transmisja z rozgłaszaniem — konieczne będzie naciśnięcie przycisku Następnny adres ([+]), czy nie.

Ustawienia Fabryczne: Wyłączyć



Wyłącz Przełączanie Kolejności Wyświetlania

Wyłącza możliwość zmiany kolejności wyświetlania (kolejność numerów wyszukiwania, rosnąco, malejąco).

Po ustawieniu tej funkcji, kolejność wyświetlania nie jest zmieniana. Kolejność wyświetlania pozostanie taka, jak w chwili włączania ustawienia.

Ustawienia Fabryczne: Wyłączyć

Ustawienia Wstrzymania Wydruku Otrzymanych Danych

Ta funkcja przechowuje odebrane fakсы i fakсы internetowe w pamięci bez drukowania. Fakсы można wydrukować po wprowadzeniu hasła (standardowe ustawienie fabryczne: 0000) przy użyciu klawiszy numerycznych.

Ustawienia Fabryczne: Wyłączyć

Hasło

Jeśli funkcja [Ustawienia Wstrzymania Wydruku Otrzymanych Danych] jest włączona, wprowadź hasło (4-cyfrowe).



Te ustawienia można konfigurować tylko jeśli w pamięci urządzenia nie ma odebranych danych (poza danymi poufnymi lub danymi do przesłania w bloku pamięci).

Ustawienie Szer. Wymazywania

Funkcja ta służy do ustawiania domyślnej szerokości wymazywania. Wybierz wartość od 0 mm (0") do 25 mm (1") w odstępach co 1 mm (1/8") dla usuwania krawędzi i środka.

Ustawienia Fabryczne: Szerokość Prześwietu Krawędzi: 10 mm (1/2"), Szerokość Prześwietu w Środku: 10 mm (1/2")

Wydruk o określonym czasie odebranych danych

Ta funkcja jest dostępna, jeżeli włączone jest Ustawienie testu obrazu otrzymanych danych.

Ustawienia dostępne, jeśli zainstalowany jest moduł faksu lub zestaw rozszerzenia faksu internetowego.

Jeśli dla opcji "Wydruk o określonym czasie odebranych danych" ustawiona jest wartość , to ustawienie jest wyszarzone.

Jeśli dla opcji "Zmień Hasło" lub "Ustawienia Wstrzymania Wydruku Otrzymanych Danych" ustawiona jest wartość , to pole wprowadzania hasła jest wyszarzone.

Ustawienia Fabryczne: Wyłączyć



Ustawienia Włączania /Wyłączania

Ustawienia wyłączania rejestracji

Można niezależnie zablokować możliwość zapisywania bezpośrednio w urządzeniu, poprzez tryb ustawień (wersja WWW) i z komputera.

Wyłącz rejestrowanie miejsca docelowego z panela operacyjn.

Wyłącza zarządzanie adresami bezpośrednio z urządzenia.

Wybierz odpowiednie ustawienie dla następujących elementów:

- Grupa (Bezp. Wprow.)
- Grupa (Książka Adresowa)

Wybierz wszystko: Zaznacz wszystkie elementy.

Kasuj Zaznaczenia: Odznacz wszystkie elementy.

Ustawienia Fabryczne: Wszystko nieważne

Wyłącz rejestrow. miejsca docelowego na stronie internetowej

Wyłącza zapisywanie miejsca docelowego w trybie ustawień (wersja WWW).

Wybierz odpowiednie ustawienie dla następujących elementów:

- Grupa (Bezp. Wprow.)
- Grupa (Książka Adresowa)
- Kontakty

Wybierz wszystko: Zaznacz wszystkie elementy.

Kasuj Zaznaczenia: Odznacz wszystkie elementy.

Ustawienia Fabryczne: Wszystko nieważne

Zablokuj możliwość zapisu/kasowania wszystkich programów

Ta funkcja służy do zablokowania możliwości usunięcia i zmiany ustawień wysyłania obrazów zaprogramowanych w pamięci urządzenia.

Ustawienia Fabryczne: Wyłączyć

Wyłącz Rejestrację Pamięci

Wyłącza wszystkie rodzaje rejestracji bloku pamięci.

Wybierz odpowiednie ustawienie dla następujących elementów:

Pamięć pollingu, Poufne, Do przesłania (Bezp. wprow.), Do przesłania (Książka Adresowa)

Ustawienia Fabryczne: Wszystko nieważne

Wyłącz Rejestr. Urz. Docelow. Globalnym Wyszukiwaniem Adresu

Ta funkcja uniemożliwia zarządzania adresami z globalnej książki adresowej.

Wybierz odpowiednie ustawienie dla następujących elementów:

E-mail, Faks internetowy, Faks

Ustawienia Fabryczne: Wszystko nieważne

Wyłącz Rejestrację za Pomocą Network Scanner Tool

To ustawienie blokuje możliwość zarządzania adresami poprzez program Network Scanner Tool Lite.

Skorzystaj z tej funkcji, aby uniemożliwić zapis danych z innej maszyny za pomocą funkcji trasowania przychodzącego książki adresowej.

Ustawienia Fabryczne: Wyłączyć

Wyłączenie przekazywania przez sieć

Wyłącza korzystanie z funkcji trasowania przychodzącego.

Ustawienia Fabryczne: Wyłączyć



Ustawienia wyłączania transmisji

Te ustawienia służą do wyłączania następujących operacji wysyłania.

Wyłączenie historii wysyłania

Zabrania ponownego wysyłania przy użyciu historii wysyłania.

Ustawienia Fabryczne: Wyłączyć

Wyłącz wybór z książki adresowej

Uniemożliwia wybór odbiorców z książki adresowej.

Wybierz odpowiednie ustawienie dla następujących elementów:

- E-mail
- FTP
- Komputer PC
- Katalog Siec.
- Faks Internetowy (z serwerem SMTP)
- Faks

Wybierz wszystko: Zaznacz wszystkie elementy.

Kasuj Zaznaczenia: Odznacz wszystkie elementy.

Ustawienia Fabryczne: Wszystko nieważne

Wyłącz Możliwość Wpisu Bezpośredniego

Wyłącza możliwość wpisu bezpośredniego miejsca docelowego i innych.

Wybierz odpowiednie ustawienie dla następujących elementów:

- E-mail
- Katalog Siec.
- Faks Internetowy (z serwerem SMTP)
- Faks

Wybierz wszystko: Zaznacz wszystkie elementy.

Kasuj Zaznaczenia: Odznacz wszystkie elementy.

Ustawienia Fabryczne: Wszystko nieważne

Wyłączenie Skanowania PC

Blokuje zdalne skanowanie z komputera.

Ustawienia Fabryczne: Wyłączyć

Wyłączenie zapisywania do pamięci zewnętrznej

Blokuje zapisywanie danych skanowania w pamięci zewnętrznej urządzenia.

Ustawienia Fabryczne: Wyłączyć

Wyłącz transmisję PC-I-Faks

To ustawienie uniemożliwia transmisję PC-I-Faks.

Ustawienia Fabryczne: Wyłączyć

Wyłącz transmisję PC-Faks

To ustawienie uniemożliwia transmisję PC-Faks.

Ustawienia Fabryczne: Wyłączyć

Zablokowanie funkcji "Znajdź mój adres"

Blokuje to opcję Znajdź mój adres.

Ustawienia Fabryczne: Wyłączyć

Wyłączanie OCR

Blokuje funkcję OCR podczas skanowania.

Ustawienia domyślne: Wyłączyć



Ustaw Własną Nazwę i Miejsce Docelowe

Zapisuje informacje o nadawcy faksu internetowego lub faksu.

Rejestracja Danych Nadawcy

Ta funkcja służy do zapisywania nazwy nadawcy faksu standardowego i internetowego, numeru nadawcy dla faksu i adresu nadawcy dla faksu internetowego. Zapisana nazwa nadawcy i numer nadawcy faksu lub adres nadawcy faksu internetowego zostanie wydrukowany na górze odebranego faksu.

Nazwa Nadawcy

Wprowadź domyślną nazwę nadawcy.

Numer Faksu Nadawcy

Pozwala ustawić numer faksu nadawcy.

Aby wstawić pauzę między cyframi numeru, naciśnij przycisk [-].

Aby wstawić odstęp między cyframi numeru, naciśnij przycisk [Odstęp].

Własny adres I-Faksu

Wprowadź domyślny adres źródłowy.

Rejestracja własnej nazwy Wybierz

Zapisuje nazwę nadawcy stosowaną w opcji "Wybierz Własną Nazwę" lub innej funkcji. Można zaprogramować do 18 nazw nadawców.

Dodaj nowy

Zapisz nazwę nadawcy. Można wprowadzić maksymalnie 20 znaków.

Po wpisaniu nazwy nadawcy naciśnij przycisk [Zapisz].

Do nazwy nadawcy zostanie automatycznie przypisany najniższy numer rejestracji od 01 do 18, który nie został jeszcze użyty. Tego numeru nie można zmienić.

Lista nazw nadawcy

Wyświetla listę zapisanych nazw nadawców.

Nazwa nadawcy jest usuwana po jej wybraniu.

Ustawienie kategorii

To ustawienie można skonfigurować na tym urządzeniu. To ustawienie jest takie samo jak "[Ustawienie kategorii \(strona 9-42\)](#)".



Ustawienia Skanowania

Poniższe ustawienia są związane ze skanerem.

Ustawienia Statusu Początkowego

Ustawienia Domyślnego Trybu Kolorów

Wybierz ustawienie domyślnego trybu kolorowego zarówno w trybie kolorowym, jak i czarno-białym dla opcji: e-mail, folder sieciowy, FTP oraz Komputer. Wybierz opcję "Wspólne dla skanera", o ile nie wybrano opcji E-mail.

Ustawienia

Auto (Mono2, Skala Szarości*), Pełny Kolor, Skala Szarości, Mono2

* W przypadku skanowania czarno-białego oryginału, gdy dla trybu koloru jest ustawiona opcja [Auto]

Ustawienia Fabryczne: Mono2

Typ Pliku

Wyłącza ustawienie trybu czarno-białego w oknie podstawowym, gdy tryb kolorowy ustawiony jest na Auto.

Ustawienia Fabryczne: Wyłączyć

Początkowy Format Pliku

Wybierz początkowy format pliku wysyłanego w trybie E-mail, Folder sieciowy, FTP lub Komputer. Wybierz opcję "Wspólne dla skanera", o ile nie wybrano opcji E-mail.

Format pliku

(Format pliku Funkcja skanowania w modelach BP-C533WD/BP-C542WD lub pod warunkiem zainstalowania zestawu do rozszerzonej kompresji i zestawu rozszerzenia OCR w modelach BP-C533WR.)

PDF, PDF/A-1a, PDF/A-1b, TIFF, JPEG, Compact PDF, Compact PDF (Ultra Fine), Compact PDF/A-1a, Compact PDF/A-1a (Ultra Fine), Compact PDF/A-1b, Compact PDF/A-1b (Ultra Fine), Encrypt PDF, Encrypt/Compact PDF, Encrypt/Compact PDF (Ultra Fine), XPS, RTF, TXT(UTF-8), DOCX, XLSX, PPTX



Jeśli ustawiono opcję [Wyłączanie OCR], nie można wybrać powyższego formatu pliku.

Można użyć następującego formatu pliku "Pod warunkiem zainstalowania zestawu do rozszerzonej kompresji w modelach BP-C533WR".

Pod warunkiem zainstalowania zestawu do rozszerzonej kompresji w modelach BP-C533WR

PDF, PDF/A, TIFF, JPEG, Compact PDF, Compact PDF (Ultra Fine), Compact PDF/A, Compact PDF/A (Ultra Fine), Encrypt PDF, Encrypt/Compact PDF, Encrypt/Compact PDF (Ultra Fine), XPS

Standardowe modele BP-C533WR

Ustawienia Fabryczne: PDF

OCR*

Jeśli format pliku to PDF, znaki na skanowanym obrazie są odczytywane i informacje na temat znaków są dodawane do pliku PDF.

Ustawienia Fabryczne: Wyłączyć

Czarno-białe

Tryb kompresji: Żaden, MH (G3), MMR (G4)

Ustawienia Fabryczne: MMR (G4)

Kolor/Skala Szarości

Współczynnik kompresji danych: Niski poziom kompresji, Średni poziom kompresji, Wysoki poziom kompresji

Ustawienia Fabryczne: Średni poziom kompresji

Redukcja kolorów

Ustawienia Fabryczne: Wyłączyć

Określone Strony do Pliku

Generuje osobny plik dla każdej zeskanowanej strony podczas skanowania wielu stron.

Jeśli to ustawienie jest włączone, można wybrać liczbę stron dla danego pliku.

Ustawienia Fabryczne: Wyłączyć



Ilość Stron

Można wybrać dowolną liczbę stron dla pliku. Można skorzystać z tego ustawienia, gdy włączona jest opcja [Określone Strony do Pliku].

Ustawienia Fabryczne: 1

Ustawienie OCR*

Skonfiguruj ustawienia wymagane w przypadku OCR.

Czcionka*

Ustaw czcionkę stosowaną dla języka każdego rozpoznanego znaku.

Ustawienia Fabryczne: Języki zachodnie:Arial, Japoński:MS gothic, Uproszczony chiński:SimSun, Tradycyjny Chiński:MingLiU, Koreański:Dotum

Wykryj orientację obrazu*

Orientacja skanowanego oryginału jest wykrywana automatycznie.

Ustawienia Fabryczne: Włącz

Wydzielanie nazwy pliku*

Wyodrębnij nazwę pliku.

Ustawienia Fabryczne: Wyłączyć

* Funkcja skanowania w modelach BP-C533WD/BP-C542WD lub jeśli zainstalowano zestaw do rozszerzonej kompresji i zestaw rozszerzenia OCR w modelach BP-C533WR i włączono funkcję OCR.



Jeśli wybrany zostanie typ pliku [JPEG], ustawienie [Określone Strony do Pliku] będzie niedostępne.

Ustawienia łatwego skanowania

Ustaw domyślny tryb kolorowy dla łatwego skanowania.

Ustaw opcję [Kolor] na wypadek naciśnięcia przycisku Kopiowanie Kolorowe i opcję [Czarno-Biały] na wypadek naciśnięcia przycisku Kopiowanie Czarno-Białe.

Element ustawienia	Ustawienia
Kolor	Auto Pełny Kolor
Czarno-Biały	Skala Szarości Mono2

Ustawienia Fabryczne: Kolor:Auto, Czarno-Biały:Mono2

Ustawienia rozdzielczości

Dostępne są następujące ustawienia domyślne rozdzielczości wspólne dla trybów skanera, e-mail, faksu internetowego i faksu standardowego.

Wspólne dla skanera

100×100 dpi, 150×150 dpi, 200×200 dpi, 300×300 dpi, 400×400 dpi, 600×600 dpi

E-mail

100×100 dpi, 150×150 dpi, 200×200 dpi, 300×300 dpi, 400×400 dpi, 600×600 dpi

Po Zapisaniu Zast. Nast. Rozdzielcz.

Jeśli używany jest obraz zapisany za pomocą funkcji przechowywania dokumentów, ustawienie to stosuje rozdzielczość zapisaną dla tego obrazu.

Ustawienia Fabryczne: Po Zapisaniu Zast. Nast. Rozdzielcz.:Wszystko Nieważne, Rozdzielczość:200×200 dpi

Korekta przekrz. oryginału

Gdy dokument jest przechylony lub obraz w dokumencie jest przechylony, przechylenie jest automatycznie korygowane, a dane – zapisywane.

Ustawienia Fabryczne: Wyłączyć



Ustawienia Warunków

Ustawienie domyślnego adresu odpowiedzi

Zapisać tutaj informacje zostaną użyte, gdy w ustawieniach wysyłki podczas skanowania do e-mail nie zostanie wypełnione pole [Odpowiedz-Do].

Ustawienia Fabryczne: Wyłączyć

Ustawienie Bcc

Wyłącz Bcc

Włącz to ustawienie, aby skorzystać z wysyłania do ukrytych odbiorców. Wyświetla przycisk [Bcc] na ekranie książki adresowej wysyłania obrazów.

Ustawienia Fabryczne: Wyłączyć

Wyświetl Adres Bcc w Ekranie Statusu Zadania

Wyświetla adresy Bcc w oknie statusu zadania i na zakładce listy adresów.

Ustawienia Fabryczne: Wyłączyć

Wysyłanie W Trybie Szybkiego Łączenia Się

Gdy to ustawienie jest włączone, urządzenie rozpoczyna transmisję faksu, gdy tylko zostanie zeskanowana pierwsza strona.

Transmisja odbywa się podczas skanowania pozostałych stron.

Opcje kompresji PDF

Kompresja Flate

Wysyłany plik PDF można skompresować kompresją Flate w celu zmniejszenia jego rozmiaru.

Ustawienia Fabryczne: Włącz

Ustawienie rozdzielczości kompaktowego PDF

Ustaw rozdzielczość podczas zapisywania jako plik PDF o wysokim stopniu kompresji.

Ustawienia Fabryczne: 300x300 dpi

Tryb Kompresji przy Przesyłaniu

Wybiera tryb kompresji dla przesyłania przy użyciu funkcji Skanowanie do E-mail lub Faks internetowy. Ustawiony w tym miejscu tryb kompresji jest używany dla wszystkich odbiorców niezależnie od ich indywidualnych ustawień trybu kompresji.

Czarno-Biały

MH (G3), MMR (G4)

Kolor/Skala Szarości

Niski poziom kompresji, Średni poziom kompresji, Wysoki poziom kompresji

Redukuj kolory

Zmniejsz rozmiar pliku, ograniczając liczbę wykorzystanych kolorów i odcieni.

Ustawienia Fabryczne: Cz-B:MH (G3), Kolor/Skala Szarości:Śred., Redukuj kolory:Wyłączyć



Wyślij ustawienia łącza docelowego

Włącz te ustawienia, aby wysyłać samo łącze URL zeskanowanych danych do miejsca docelowego.

Ustawienia Fabryczne: Wyłączyć

Włącz funkcję wysyłania łącza docelowego jako domyślną

Włącz tę opcję, aby zawsze wysyłać samo łącze URL zeskanowanych danych do miejsca docelowego. Gdy ta funkcja jest włączona w trybie prostym, na adres e-mail wysyłane jest samo łącze URL. W trybie normalnym pole wyboru [Wyślij łącze odbiorcy] jest zawsze zaznaczone na panelu zadań pojawiającym się na ekranie głównym funkcji Skanowanie do E-mail.

Ustawienia Fabryczne: Wyłączyć

Okres wstrzymywania pliku

Ustaw okres przechowywania zapisanych skanów na urządzeniu w przypadku wysyłania samego łącza URL do miejsca docelowego. Po upływie tego okresu pliki są automatycznie usuwane.

Ustawienia Fabryczne: 4

Włącz SSL/TLS

Użyj tej funkcji, aby zabezpieczyć pliki podczas transmisji za pomocą protokołu SSL/TLS.

Ustawienia Fabryczne: Włącz

Maksymalny rozmiar danych do wysłania (e-mail)

Aby zapobiec transmisji wyjątkowo dużych plików obrazów w trybie skanowania do e-mail, można ustawić limit rozmiaru pliku od 1 MB do 99 MB w krokach co 1 MB. Jeśli całkowita pojemność pliku stworzonego w czasie skanowania oryginału przekroczy limit, plik obrazu zostanie skasowany.

Jeśli nie chcesz ustalać limitu, wybierz [Bez ograniczeń].

Ustawienia Fabryczne: Bez ograniczeń



- To ustawienie powiązane jest z opcją "[Maksymalny rozmiar danych do wysłania \(strona 9-109\)](#)" w ustawieniach faksu internetowego.
- Podczas przesyłania danych zeskanowanego obrazu przez e-mail rozmiar wysyłanych danych zwiększa się i przekracza ich rozmiar sprzed wysłania.

Jeśli dane do wysłania przekraczają maksymalny rozmiar, zostaną wysłane w kilku plikach.

Jeśli rozmiar załącznika do wiadomości e-mail przekroczy rozmiar maksymalny, zostanie wysłany w postaci wielu plików. Jeśli jeden z dzielonych plików przekroczy rozmiar maksymalny, zostanie wysłany z automatycznie obniżoną rozdzielczością.

Gdy formatem pliku do transmisji jest JPEG, do jednej wiadomości e-mail jest dodawany tylko jeden plik bez względu na jego rozmiar.

Jeśli podczas skanowania do formatu TXT(UTF-8), RTF, DOCX, XLSX lub PPTX rozmiar pliku przekracza limit, plik zostanie usunięty bez wysyłania nawet po wybraniu tego ustawienia.



- Jeśli podczas skanowania do formatu innego niż TXT(UTF-8), RTF, DOCX, XLSX lub PPTX rozmiar pliku przekracza limit, ta funkcja zmniejsza rozmiar danych poniżej limitu poprzez zmniejszenie rozdzielczości lub w inny sposób, umożliwiając w ten sposób ich wysłanie bez usuwania danych.
- Podczas korzystania z funkcji Kadrowanie wielokrotne, Kadrowanie obrazu, Łącze lokalizacji docelowej i Skanowanie wizytówek zeskanowane dane nie zostaną podzielone. Jeśli wiadomość e-mail przekroczy ustawiony limit, zostanie wygenerowany błąd wysłania.

Maksymalny rozmiar danych do wysłania (FTP/pulpit/folder sieciowy)

Można ustawić limit pojemności plików, które można wysyłać za pomocą Skanowania na FTP, Skanowanie do komputera i Skanuj do Folderu Sieciowego. Dostępne limity to 50 MB, 150 MB i 300 MB. Jeśli całkowita pojemność pliku stworzonego w czasie skanowania oryginału przekroczy limit, plik obrazu zostanie skasowany.

Jeśli nie chcesz ustalać limitu, wybierz [Bez ograniczeń].

Ustawienia Fabryczne: Bez ograniczeń



- Podczas operacji rozsyłania, która obejmuje zarówno miejsca docelowe e-mail, jak i faksu internetowego, obowiązuje limit ustawiony w opcji "[Maksymalny rozmiar danych do wysłania \(strona 9-109\)](#)".



Ustawienie automatycznego skanowania

Skonfiguruj ustawienie skanowania automatycznego.

Ustawienia Fabryczne: Wyłączyć

Ustaw orientację obrazu automatycznie

Orientacja ułożonego oryginału może być wykrywana automatycznie. Ustaw, czy oryginał jest skanowany jednostronnie, czy dwustronnie.

Ustawienia Fabryczne: Włącz

Ustaw rozdzielczość automatycznie

Można wybrać odpowiednią opcję, aby urządzenie automatycznie ustawiało rozdzielczość.

Ustawienia Fabryczne: Włącz

Pomiń Puste Strony

Określ, czy puste strony oryginału będą automatycznie pomijane podczas skanowania, czy nie.

Ustawienia Fabryczne: Pomijanie pustych stron

Automatyczne wykrywanie trybu Mono2/odcieni szarości

Automatyczne wykrywanie trybu Mono2/skali szarości oryginału.

Ustawienia Fabryczne: Włącz

Standardowe rozpoznawanie

Automatyczne wykrywanie trybu Mono2/skali szarości.

Ustawienia Fabryczne: 3 (Normalny)

Automatycznie skoryguj przekrzywiony oryginał

Nachylenie dokumentu jest automatycznie korygowane.

Ustawienia Fabryczne: Włącz

Automatycznie wykryj rozmiar oryginału z podajnika dokumentów

Format oryginału jest określany automatycznie, gdy oryginał jest odczytywany przy użyciu automatycznego podajnika oryginałów.

Ustawienia Fabryczne: Włącz

Po wykryciu utwórz plik informacji o wizytówce

Jeśli na podstawie formatu oryginału zostanie wykryta wizytówka, dane na wizytówce są również zapisywane przy użyciu funkcji OCR.

Ustawienia Fabryczne: Włącz

Format pliku danych wizytów.

Ustaw format pliku danych na wizytówce.

Ustawienia Fabryczne: vCard (*.vcf)

Użyj imienia i nazwiska z wizytówki jako nazwy pliku

Dane na wizytówce zostaną zapisane w pliku o nazwie znajdującej się na wizytówce.

Ustawienia Fabryczne: Włącz

Automatycznie wybierz współczynnik kompresji

Automatycznie wybiera najlepszy współczynnik kompresji oryginalnego dokumentu.

Ustawienia Fabryczne: Włącz

Zaprogramowane ograniczenie korzystania z usługi email przy wprowadzaniu bezpośrednim

Aktywuj to ustawienie, aby uniemożliwić transmisję wiadomości e-mail na adres o nieodpowiedniej domenie. Plik nie zostanie wysłany, jeśli adres e-mail zostanie wprowadzony bezpośrednio oraz gdy domena będzie jedną z ustawionych domen.



Adres domyślny

Ustawienie Adresu Domyślnego

Istnieje możliwość zaprogramowania domyślnego adresu, dzięki czemu będzie można wysłać zeskanowane obrazy po prostu poprzez naciśnięcie przycisku [Kolor Start] lub [Cz-B Start] bez podawania adresu.

Jeśli wybrano opcję [Używaj adresu e-mail użytkownika do logowania], adres e-mail użytkownika ustawiony jest jako domyślne miejsce docelowe. Jeśli wybrano opcję "Zastosuj folder domowy użytkownika podczas logowania", domyślny adres jest folderem domowym zalogowanego użytkownika.

Jeśli użytkownik loguje się za pomocą uwierzytelniania wewnętrznego (uwierzytelnianie przez urządzenie), ustawienia folderu domowego zalogowanego użytkownika można skonfigurować, wybierając opcję "Rejestracja użytkownika" na "Lista Użytkownika" w obszarze "Kontrola Użytkownika". Jeśli użytkownik loguje się za pomocą uwierzytelniania zewnętrznego (uwierzytelnianie przez sieć), ustawienia folderu domowego można skonfigurować, wybierając opcję "Konfiguracja globalnej książki adresowej.", "Konfiguracja LDAP" w obszarze "Ustawienia Sieci".

Ustawienia Fabryczne: Wyłączyć



Wysyłanie będzie możliwe pod jeden domyślny adres dla funkcji Skanowania do e-mail, Skanuj do FTP, Skanowania do PC lub Skanowania do folderu sieciowego.

Dodaj Wybrany

Wybierz adres, który ma być używany jako domyślny.

Używaj adresu e-mail użytkownika do logowania

Adres e-mail zalogowanego użytkownika jest ustawiony jako adres domyślny.

Wybierz [Zezwól na anulowanie pierwszego wprowadzonego adresu] według potrzeb.

Zastosuj folder domowy użytkownika podczas logowania

Folder domowy zalogowanego użytkownika jest ustawiony jako adres domyślny.

Wybierz [Zezwól na anulowanie pierwszego wprowadzonego adresu] według potrzeb.

Wybierz z Książki Adresowej

Aby wyświetlić żądaną książkę adresową, wybierz wyszukiwanie według alfabetu lub kategorii z listy [Indeks]. Możesz wybrać liczbę wyświetlanych adresów, wybierając opcję [Wyświetl Elementy].

Po wybraniu żądanej nazwy adresu i naciśnięciu przycisku [Zapisz] wybrany adres można ustawić jako adres domyślny.

Zezwól na anulowanie pierwszego wprowadzonego adresu

Wprowadzany automatycznie adres E-mail użytkownika loginu można anulować. Aby anulować, naciśnij przycisk [x] obok pola wprowadzania adresu.

Jeśli to ustawienie jest włączone, zabronione jest wybranie adresu innego niż wprowadzony adres domyślny.

Ustawienia Fabryczne: Wyłączyć



Jeśli dla zalogowanego użytkownika nie jest ustawiony adres e-mail, nie można korzystać z opcji transmisji przez skaner.

Dodaj ścieżkę do podfolderu na końcu ścieżki do katalogu macierzystego

Możesz dodać więcej folderów (podfolderów) po wybranej ścieżce folderu domowego i ustawić je jako adres domyślny. To ustawienie jest dostępne, jeśli dla opcji [Ustawienie Adresu Domyślnego] wybrano ustawienie [Włącz] i wybrano [Zastosuj folder domowy użytkownika podczas logowania].

Ustawienia Fabryczne: Wyłączyć

Ścieżka do podfolderu

Wprowadź ścieżkę podfolderu.

Wpisy w tym miejscu zostaną użyte jako nazwa podfolderu, który zostanie ustawiony jako adres domyślny.

Możesz określić dwa lub więcej poziomów folderów, używając znaku "\". Jeśli podfolder nie istnieje, zostanie utworzony folder.

Na przykład jeśli wpiszesz \AAA\BBB, domyślnym adresem będzie podfolder AAA\BBB skonfigurowanego folderu domowego.

Zablokuj możliwość wyboru innych adresów

Wysyłanie do innego folderu niż domyślne miejsce docelowe jest niedozwolone.

Ustawienia Fabryczne: Wyłączyć



Ustawienia Nazwy Tematu

Domyślny temat

Ustaw tytuł wiadomości e-mail, na przykład wysyłanie wiadomości e-mail lub wysyłanie faksu internetowego.

Zdefiniowany zapis

Umożliwia ustawienie wstępnie zdefiniowanego tematu dla przesyłanych plików. Kliknij przycisk [Dodaj] i ustaw temat.

Ustawienia Nazwy Pliku

Ustawienia domyślne nazw plików

Nazewnictwo plików

Umożliwia wybór informacji zawartych w nazwach zeskanowanych plików.

Numer seryjny urządzenia

Umożliwia dodanie numeru seryjnego urządzenia do nazwy pliku.

Ustawienia Fabryczne: Wyłączyć

Tekst

Umożliwia dodanie dowolnego tekstu do nazwy pliku.

Ustawienia Fabryczne: Wyłączyć

Nazwa Nadawcy

Umożliwia dodanie nazwy nadawcy do nazwy pliku.

Ustawienia Fabryczne: Włączyć

Data i godzina

Umożliwia dodanie daty i godziny transmisji do nazwy pliku.

Ustawienia Fabryczne: Włączyć

Licznik stron sesji

Umożliwia dodanie informacji z licznika do nazwy pliku.

Ustawienia Fabryczne: Wyłączyć

Unikatowy identyfikator

Dla każdego pliku można utworzyć identyfikator i dodać do nazwy pliku.

Ustawienia Fabryczne: Wyłączyć

Ustawienia wyboru wprowadzania bezpośredniego/ tekstu zdefiniowanego

Dodaj datę i godzinę

Dodaj datę i godzinę na końcu nazwy pliku, jeśli nazwa pliku do wysłania jest ustawiana przez bezpośrednie wprowadzenie lub wybór spośród stałych fraz.

Ustawienia Fabryczne: Wyłączyć

Zdefiniowany zapis

Dodaj datę i godzinę na końcu nazwy pliku, jeśli nazwa pliku do wysłania jest ustawiana przez bezpośrednie wprowadzenie lub wybór spośród stałych fraz.



Ustawienia Tekstu Wiadomości

Automatycznie Dodawaj Informację o Zadaniu do Treści Wiadomości

Automatycznie Dodawaj Informację o Zadaniu do Treści Wiadomości

Umożliwia automatyczne dodawanie informacji o zadaniu do treści wiadomości e-mail.

Ustawienia Fabryczne: Włączyć

Dodaj Automatycznie Stopkę do Tekstu Wiadomości Poczty

Umożliwia dodawanie dowolnego tekstu jako stopki treści wiadomości e-mail.

Ustawienia Fabryczne: Wyłączyć

Rejestracja Stopki w Poczcie

Ustaw dowolny tekst dodawany, jeśli włączono opcję [Dodaj Automatycznie Stopkę do Tekstu Wiadomości Poczty].

Zdefiniowany zapis

Umożliwia zapisanie wstępnie określonego tematu i tekstu wiadomości (tekst stały). Kliknij przycisk [Dodaj].



Ustawienia Faksu

Istnieje możliwość wyboru ustawień wysyłania obrazów w ramach funkcji faksu.

Ustawienia Warunków

Ustawienia faksu można włączać lub wyłączać w zależności od konkretnych potrzeb.

Ustawienia rozdzielczości

Możesz wybrać ustawienia rozdzielczości dla faksów.

Po Zapisaniu Zast. Nast. Rozdzielcz.

Wybierz tę opcję, aby stosować rozdzielczość, w jakiej został wysłany faks.

Jeśli nie wybierzesz opcji [Po Zapisaniu Zast. Nast. Rozdzielcz.], obraz zostanie zapisany w rozdzielczości określonej w menu rozwijanym.

Ustawienia Fabryczne: Wył., Rozdzielczość: Standardowo, Półtony: Wył.

Ustawienie trybu wybierania numeru

Wybierz typ linii z listy.

Autowybór

Wybierz tę opcję po podłączeniu linii, aby urządzenie automatycznie wykryło, czy linia korzysta z wybierania impulsowego, czy tonowego. (W przypadku korzystania z 10-otworowej tarczy numerowej).

Ustawienia domyślne: Ton

Autom. Rozpoczęcie Drukowania

Jeśli w momencie, kiedy zasilanie jest wyłączone, zostanie odebrany faks, ta funkcja spowoduje aktywację urządzenia i wydrukowanie faksu.

Jeśli ta funkcja będzie wyłączona, odebrane fakсы zostaną wydrukowane dopiero po włączeniu zasilania.

Ustawienia Fabryczne: Włączone

Ustawienie Czasu Pauzowania

Zmienia długość przerw wstawianych do numerów faksów.

Wprowadzenie łącznika (-) podczas dialling lub zapisywania numeru faksu powoduje wstawienie 2-sekundowej pauzy.

Czas można ustawić w zakresie od 1 do 15 sekund, ze zmianą równą 1 sekundę.

Ustawienia Fabryczne: 2 sekundy (4 sekundy w RPA)

Faks Docelowy Tryb Potw.

To ustawienie określa, czy podczas wysyłania faksu wyświetlany jest komunikat weryfikacji miejsca docelowego (czy nie), aby zapobiegać wysyłaniu do niewłaściwych miejsc.

Ustawienia Fabryczne: Wył., Zastosuj do adresów innych niż adresy faksu: Wył., Podczas bezpośredniego wprowadzania odbiorców faksów wymagane jest ponowne wprowadzenie odbiorcy: Włączone



Ustawienie Zdalnego Numeru Odbiorczego

Urządzenie można ustawić w trybie odbioru faksu poprzez wprowadzenie dwucyfrowego numeru z podłączonego telefonu zewnętrznego i naciśnięcie przycisku . Ten jednocyfrowy numer jest nazywany numerem odbioru zdalnego i może przyjmować wartości od 0 do 9.

Ustawienia Fabryczne: 5

Po podniesieniu zewnętrznej słuchawki, wyświetl ekran faksu

Ekran faksu jest wyświetlany na panelu dotykowym po odebraniu telefonu zewnętrznego.

Ustawienia Fabryczne: Włączone

Ustawienie Wyboru Drukowania Raportu O Transakcjach

Określa, czy i w jakich okolicznościach ma być drukowany raport transakcji. Wybierz odpowiednie ustawienie dla następujących operacji:

Wysyłanie Pojedyncze

- Wydrukuj Wszystkie Raporty
- Drukuj Wyłącznie Raporty Błędów
- Bez Raportu Drukowanego

Przesyłanie

- Wydrukuj Wszystkie Raporty
- Drukuj Wyłącznie Raporty Błędów
- Bez Raportu Drukowanego

Odbieranie

- Wydrukuj Wszystkie Raporty
- Drukuj Wyłącznie Raporty Błędów
- Bez Raportu Drukowanego

Odbieranie Poufne

- Wydrukuj Stronę Uwag
- Bez Raportu Drukowanego

Jeśli drukowany jest raport transakcji, to ustawienie pozwala określić, czy fragment pierwszej strony wysłanego dokumentu ma być dołączany do tego raportu. Więcej informacji znajduje się w części "[Oryginalny Nadruk na Raporcie Transakcji \(strona 9-108\)](#)".

Ustawienia Fabryczne: Wysyłanie Pojedyncze: Wydrukuj Tylko Raport Błędów, Przesyłanie: Wydrukuj Wszystkie Raporty, Odbieranie: Bez Raportu Drukowanego, Odbieranie Poufne: Wydrukuj Stronę Uwag



Jeśli ustawienie wydruku jest włączone dla operacji "Odbieranie", raport z transakcji nie zostanie wydrukowany w przypadku odbioru z numeru, który został odrzucony za pomocą ustawienia "[Ustawienie Dopuszcz./Zabronion. Numerów \(strona 9-104\)](#)".



Ustawienie Wyboru Drukowania Raportu O Działaniu

W urządzeniu można ustawić okresowy wydruk raportu o działaniu, który jest zapisany w pamięci.

Urządzenie może drukować raport za każdym razem, gdy liczba operacji osiągnie 200 lub o określonej godzinie (tylko raz dziennie). (Ustawienia te można włączyć równocześnie.)

Ustawienia Fabryczne: Auto. Drukowanie przy Przepelnieniu Pamięci:Wył., Drukuj Codziennie o Ustalonej Godzinie:Wył., Godzina:00:00



Jeśli wybrana zostanie tylko opcja "Drukuj Codziennie o Ustalonej Godzinie" i liczba zarejestrowanych operacji osiągnie 200 przed ustaloną godziną, każda nowa operacja będzie powodowała usunięcie informacji o najstarszej godzinie wykonania (informacje o najstarszych operacjach nie zostaną wydrukowane).

Raport transakcji można w dowolnym momencie wydrukować ręcznie. Więcej informacji znajduje się w części "[Lista dla administratora \(strona 9-34\)](#)".

Ustawienie Super G3

To ustawienie należy skonfigurować, kiedy miejsce docelowe nie jest zgodne ze standardem Super G3.

Ustawienia Fabryczne: Włącz

ECM

Podczas wysyłania faksu szum na linii może sporadycznie powodować zniekształcenie obrazu. Możesz włączyć tryb naprawiania błędów (ECM, ang. Error Correction Mode), który powoduje automatyczne ponowne wysyłanie tylko tej części obrazu, która uległa zniekształceniu.

Ustawienia Fabryczne: Włącz



Jeśli urządzenie odbierające jest urządzeniem Super G3, tryb ECM działa, zawsze bez względu na to ustawienie.

Cyfrowa linia sieciowa

Gdy to ustawienie jest włączone, poziom wysyłania będzie wynosił 15 dB lub mniej w przypadku podłączenia do linii cyfrowej.

Ustawienia Fabryczne: Wyłączyć

Wzorzec Dzwonka

To ustawienie można aktywować tylko w Kanadzie, Australii, Nowej Zelandii i Hongkongu.

Jeśli do używanej linii telefonicznej przypisano wiele numerów telefonów, numer, z którym następuje połączenie, można zidentyfikować na podstawie wzorca dzwonka. Gdy jeden numer jest używany na potrzeby połączeń głosowych, a drugi dla faksów, rodzaj połączenia przychodzącego można ustalić na podstawie wzorca dzwonka. Urządzenie można skonfigurować w taki sposób, aby automatycznie odbierało fakсы w przypadku połączeń pod numer faksu — w tym celu należy ustawić wzorzec odpowiadający numerowi faksu. (W Kanadzie do wyboru dostępnych jest sześć opcji).

Ustawienia Fabryczne: Wyłączyć

Ustawienie Centrali PBX

To ustawienie można aktywować tylko we Francji i w Niemczech.

Gdy urządzenie jest używane w centrali PBX, możesz skonfigurować ustawienie PBX w taki sposób, aby umożliwić urządzeniu automatyczne łączenie się z linią zewnętrzną. Gdy to ustawienie jest włączone, na ekranie podstawowym widoczny jest przycisk [R]. Naciśnięcie przycisku [R] powoduje tymczasowe anulowanie ustawienia PBX.

Jeśli centrala PBX łączy się z linią zewnętrzną za pomocą pamięci flash, wybierz [Pamięć flash]. Jeśli centrala PBX używa numeru identyfikatora w celu łączenia się z linią zewnętrzną, podaj numer identyfikatora.

Ustawienia Fabryczne: Wyłączyć



Wybierz liczbę dla pierwszej cyfry, a następnie cyfrę lub kreskę "-" dla drugiej i trzeciej cyfry.



Ustawienia Wysyłania

Wprowadź ustawienia dotyczące transmisji faksu.

Ustawienie Autom. Pomniejszania Przy Wys.

Ustaw automatyczne zmniejszanie zgodnie z rozmiarem papieru drugiej strony.

Jeśli anulujesz to ustawienie, wysłany zostanie rzeczywisty rozmiar bez automatycznego zmniejszania. W takim przypadku część oryginału może nie zostać wydrukowana, ponieważ nie odpowiada rozmiarowi papieru drugiej strony.

Ustawienia Fabryczne: Wyłączyć

Ustawienie Obracania Przy Wysyłaniu

Podczas wysyłania obrazu o jednym z poniższych formatów opisywana funkcja dokonuje obrotu obrazu o 90 stopni w kierunku przeciwnym do ruchu wskazówek zegara. (Ustawienia można dokonać osobno dla każdego formatu.)

B5, A5, 5-1/2"x8-1/2"

Ustawienia Fabryczne: Włączyć wszystkie

Wysyłanie W Trybie Szybkiego Łączenia Się

Gdy to ustawienie jest włączone, urządzenie rozpoczyna transmisję faksu, gdy tylko zostanie zeskanowana pierwsza strona.

Transmisja odbywa się podczas skanowania pozostałych stron.

Ustawienia Fabryczne: Włącz

Drukowanie Nr Strony przez Urządzenie Odb.

Jeśli wysyłany obraz jest drukowany przez urządzenie odbierające, na górze każdej drukowanej strony można dodać numer strony.

Ustawienia Fabryczne: Włącz

Przełącznik nazwy odbiorcy dla nadawcy

Ta opcja umożliwia zmianę nazwy miejsca docelowego i numeru faksu nadawcy.

Ustawienia Fabryczne: Nr Faksu

Ustaw Pozycje Wydruku Daty/ Własnego Numeru Przy Wysyłaniu

To ustawienie określa rozmieszczenie daty i informacji dotyczących nadawcy, które są drukowane w górnej części faksów przez maszynę odbierającą. Aby drukować takie informacje poza obrazem przesyłanego dokumentu, naciśnij przycisk [Poza Obrazem Oryginału]. Aby drukować takie informacje wewnątrz obrazu dokumentu, naciśnij przycisk [Wewnątrz Obrazu Oryginału].

Informacje na temat pozycji drukowania można znaleźć w części "[DODAWANIE DO FAKSÓW INFORMACJI O NADAWCY \(WYS. WŁASNEGO NUMERU FAKSU\) \(strona 5-84\)](#)".

Ustawienia Fabryczne: Poza Obrazem Oryginału



Wybierz Ponownie, gdy Linia Zajęta

Program ten służy do określenia liczby prób ponownego połączenia i odstępu między nimi, gdy wysyłanie nie powiedzie się z powodu zajętej linii lub z innej przyczyny.

Ilość Powtórnego Wybierania, Gdy Linia jest Zajęta

To ustawienie określa, czy w przypadku zajętej linii ma być wykonywane ponowne wybieranie, czy nie. Podczas ponownego wybierania można ustawić liczbę prób wybierania. (może być to liczba z zakresu od 1 do 15).

Odstęp Oczekiwania Pomiędzy Próbkami Ponownego Wybierania (w min.), Gdy Linia jest Zajęta

Tutaj można ustawić odstęp między próbkami ponownego wybierania. Można ustawić dowolną liczbę od 1 do 15 minut.

Tabela przedstawiająca różnice dla poszczególnych krajów

	Liczba prób ponownego wybierania	Odstęp czasu między próbkami
Wielka Brytania, Francja, Niemcy, Szwecja, Włochy, Hiszpania, Holandia, Arabia Saudyjska, Republika Południowej Afryki, Włochy, Republika Czeska, Słowacja, Polska, Grecja, Rosja	od 1 do 10 (domyślnie: 2)	Dowolna liczba minut od 1 do 15 (domyślnie: 3)
Kanada	od 1 do 14 (domyślnie: 2)	
Australia, Nowa Zelandia, Singapur, Tajlandia, Malezja, Indie, Filipiny	1:9 (domyślnie: 2)	
Hongkong	od 1 do 3 (domyślnie: 2)	
Tajwan	od 1 do 15 (domyślnie: 2)	Dowolna liczba minut od 4 do 15 (domyślnie: 4)
Indonezja	od 1 do 5 (domyślnie: 2)	



Gdy to ustawienie jest włączone, urządzenie nie wykona ponownej próby wybierania, jeśli w tym czasie stosowana jest transmisja ręczna lub bezpośrednia.



Wybierz ponownie, gdy wystąpi błąd komunikacji

Ustawienie to określa, ile razy urządzenie będzie automatycznie ponawiać próbę wybierania w przypadku nieudanej transmisji faksu z powodu błędu komunikacji.

Ilość Powtórnego Wybierania w Przypadku Błędu

Określ, ile razy urządzenie będzie ponawiać próbę nawiązania połączenia w przypadku wystąpienia błędu komunikacji. Podczas ponownego wybierania można ustawić liczbę prób wybierania. (może być to liczba z zakresu od 1 do 15).

Odstęp Oczekiwania Pomiędzy Próbkami Ponownego Wybierania (w min.) w Przypadku Błędu

Tutaj można ustawić odstęp między próbkami ponownego wybierania. Można ustawić dowolną liczbę od 1 do 15 minut.

	Liczba prób ponownego wybierania	Odstęp czasu między próbkami
Wielka Brytania, Francja, Niemcy, Szwecja, Włochy, Hiszpania, Holandia, Arabia Saudyjska, Republika Południowej Afryki, Włochy, Republika Czeska, Słowacja, Polska, Grecja, Rosja	od 1 do 5 (domyślnie: 1)	Dowolna liczba minut od 1 do 15 (domyślnie: 3)
Australia, Nowa Zelandia, Kanada	1 próba	Dowolna liczba minut od 1 do 15 (domyślnie: 3)



Gdy to ustawienie jest włączone, urządzenie nie wykona ponownej próby wybierania, jeśli w tym czasie stosowana jest transmisja ręczna lub bezpośrednia.

Wyłącz rozsył. faksów

Wyłącza rozsyłanie faksu.

Ustawienia Fabryczne: Wyłączyć



Ustawienia Odbioru

Istnieje możliwość skonfigurowania ustawień transmisji faksu.

Liczba Połączeń w Odbieraniu Automatycznym

To ustawienie służy do wybierania liczby sygnałów, po upływie której urządzenie automatycznie odbiera połączenie i rozpoczyna odbieranie faksu w trybie automatycznego odbioru.

Wartość "Liczba Połączeń w Trybie Odbierania Automatycznego" można ustawić w każdym kraju przedstawionym w poniższej tabeli.

Ustawienia Fabryczne: 2 Razy

Tabela przedstawiająca różnice dla poszczególnych krajów

	Liczba sygnałów
Wielka Brytania, Francja, Niemcy, Szwecja, Włochy, Hiszpania, Holandia, Tajlandia, Hongkong, Arabia Saudyjska, RPA, Węgry, Czechy, Słowacja, Polska, Grecja, Rosja, Filipiny, Indonezja	0:9
Australia, Nowa Zelandia	2:4
Singapur	0:3
Malezja, Indie, Kanada, Tajwan	0:15



Jeśli dla liczby sygnałów zostanie ustawiona wartość "0", urządzenie natychmiast odpowie i rozpocznie odbieranie faksu bez sygnału prowadzącego do trybu automatycznego odbioru.

Przełączenie na Automatyczny Odbiór

W przypadku przychodzącego faksu w trybie odbierania ręcznego urządzenie automatycznie przełączy się na automatyczny odbiór. Należy ustawić liczbę dźwięków dzwonka przed przełączeniem na odbiór automatyczny pomiędzy 1 a 9.

Ustawienia Fabryczne: 9 połączenia

2-stronny wydruk odebranych danych

Ta funkcja służy do drukowania odbieranych faksów na obu stronach arkusza.

Jeśli ustawienie jest włączone i zostanie odebrany faks składający się z co najmniej 2 stron (strony muszą być tego samego formatu), strony będą drukowane po obu stronach papieru.

Ustawienia Fabryczne: Wyłączyć

Ustawienie Redukcji Autoodbioru

Jeśli odbierany jest faks zawierający wydrukowaną informację taką jak nazwa i numer nadawcy, odebrany obraz jest nieznacznie większy od standardowego formatu. To ustawienie służy do automatycznego zmniejszenia obrazu w celu dopasowania go do formatu standardowego.

Ustawienia Fabryczne: Włącz



Jeśli funkcja pomniejszania przy automatycznym odbieraniu jest wyłączona, krawędzie obrazu poza standardowym formatem zostaną odcięte. Obraz będzie jednak wyraźniejszy, gdyż zostanie wydrukowany w takim samym formacie, jak oryginał.

Formaty standardowe to na przykład A4 i B5 (8-1/2" × 11" i 5-1/2" × 8-1/2").



Ustawienie Stylu Drukowania

To ustawienie określa warunek wyboru papieru podczas drukowania odebranych faksów. Można wybrać jeden z trzech poniższych warunków.

Druk w Rozmiarze Rzeczywistym(Podział Zabroniony)

Odebrany obraz faksu jest drukowany w rzeczywistym formacie (bez dzielenia na wiele arkuszy papieru). Jeśli papier o formacie takim samym jak dokument lub większym nie będzie dostępny w urządzeniu, faks zostanie odebrany do pamięci i nie zostanie wydrukowany, dopóki użytkownik nie załaduje papieru odpowiedniego formatu.

Druk w Formacie Rzeczywistym(Podział Dozwolony)

Każdy odebrany obraz jest drukowany w pełnym rozmiarze. W razie potrzeby obraz jest dzielony na wiele arkuszy papieru.

Druk W Formacie Rzeczywistym Lub W Pomniejszeniu

Gdy to możliwe, każdy odebrany obraz jest drukowany w formacie rzeczywistym. Kiedy nie jest to możliwe, przed wydrukowaniem obraz jest automatycznie zmniejszany.

Ustawienia Fabryczne: Druk W Formacie Rzeczywistym Lub W Pomniejszeniu

Ustaw Numer Telefonu dla Przekierowania Danych

Jeśli problem uniemożliwia wydrukowanie odebranego faksu, może on zostać przekazany do innego urządzenia z funkcją faksu. Ustawienie to służy do zaprogramowania numeru faksu docelowego urządzenia z funkcją faksu. Można zaprogramować tylko jeden numer faksu do przekazywania (maksymalnie 64 cyfry).

Aby wstawić pauzę między cyframi numeru, naciśnij przycisk [-].

Jeśli zamierzasz określić blok pamięci poufnej z kodem F-code w urządzeniu docelowym, naciśnij przycisk [/] po wprowadzeniu numeru faksu, a następnie wprowadź kod F-code (podadres i kod dostępu).

Wielkość Liter RX Zmniejsza Wydruk

Ten program nie jest dostępny w USA.

Jeśli zostanie odebrany faks o formacie Letter (8-1/2" x 11"), ustawienie to zmniejsza taki faks do formatu A4.

Jeśli opisywane ustawienie będzie włączone, fakсы o formacie A4 będą również zmniejszane.

Ustawienia Fabryczne: Wyłączyć

Druk Daty i Godziny Otrzymania

Włącz to ustawienie, aby drukowana była data i godzina odbioru.

Aby wybrać miejsce drukowania daty i godziny, wybierz opcję [W Otrzymanym Obrazie] lub [Poza Otrzymanym Obrazem].

W przypadku wyboru opcji [W Otrzymanym Obrazie] data i godzina odbioru będą drukowane na otrzymanym obrazie.

W przypadku wyboru opcji [Poza Otrzymanym Obrazem], odebrany obraz zostanie zmniejszony, a data i godzina odbioru będą drukowane w miejscu pustym po zmniejszeniu.

Ustawienia Fabryczne: Wyłączyć



Wybranie opcji [Poza Otrzymanym Obrazem] dla drukowania daty i godziny odbioru nie jest możliwe, jeśli nie jest włączona funkcja "[Ustawienie Redukcji Autoodbioru \(strona 9-102\)](#)".

Taca Odbiorcza

Ustaw tacę odbiorczą dla odebranych faksów.

Ilość Wydruków

Ustaw liczbę drukowanych kopii odebranych faksów na dowolną wartość od 1 do 99.

Ustawienia Fabryczne: 1



Ustawienie Dopuszcz./Zabronion. Numerów

Użyj tego ustawienia, aby określić, czy odbiór od zapisanego numeru będzie dozwolony, czy odrzucony.

Element	Opis
Odmów Odebrania	Odrzuca odbiór od zapisanego numeru.
Pozwól Na Odebranie	Zezwala na odbiór od zapisanego numeru.
Wszystko Nieważne	Nawet jeśli numery zostały zapisane, są one ignorowane i dozwolony jest odbiór od wszystkich numerów.
Dodaj Nowy	Dodaje nowy adres lub domenę (maksymalnie 50), z której odbiór ma być zabroniony lub dozwolony. Wprowadź numer (maksymalnie 20 znaków) i naciśnij przycisk [Zapisz].
Lista numerów zarejestrowanych	Lista zapisanych numerów może zostać wyświetlona. Gdy na tym ekranie zostanie wybrany numer, zostanie on usunięty z listy.
Odrzuć ukryty numer	Jeśli ta opcja jest zaznaczona, dowolne połączenie spod numeru zapisanego w ustawieniu Odrzucaj nieznanne połączenia, zostanie odrzucone bez względu na ustawienia odbierania dotyczące tego numeru.

Ustawienia Fabryczne: Wszystko Nieważne



Jeśli na liście antyspamowej nie będzie żadnych adresów ani domen, dostępny będzie tylko przycisk [Dodaj Nowy].

Bezpieczeństwo Pollingu Faksu

Poniższe ustawienia dotyczą pamięci regularnego pollingu z użyciem skrzynki publicznej.

Ustawienie Bezpieczeństwa Pollingu Faksu

Gdy stosowana jest funkcja pamięci pollingu, to ustawienie określa, czy dowolne urządzenie może pobierać (poll) dane z Twojego urządzenia, czy będą to tylko urządzenia zapisane na Twoim urządzeniu.

Ustawienia Fabryczne: Włącz

Dodaj Nowy

Gdy włączone jest ustawienie zabezpieczenia pollingu, ta opcja pozwala zapisać (lub usunąć) numery faksów urządzeń, które są dozwolone do pollingu z Twojego urządzenia.

Istnieje możliwość zaprogramowania do 10 numerów faksów docelowych. Każdy numer może zawierać maksymalnie 20 cyfr.



Należy pamiętać, że zawarte tutaj treści nie dotyczą transmisji biuletynu z kodem F.



Blok Pamięci F-Kodu

W tej sekcji wyjaśniono sposób zapisywania bloków pamięci dla różnych typów komunikacji z kodem F-code.

Zapisywanie bloku pamięci

Po naciśnięciu przycisku [Dodaj nowe] pojawia się ekran rejestracji. Dla wszystkich funkcji (pamięć pollingu, poufne i transmisja z przekazaniem) można zapisać maksymalnie 100 bloków pamięci F-code.

Edycja i usuwanie bloku pamięci

Wybranie bloku pamięci z listy powoduje wyświetlenie ekranu edycji dla tego bloku.

Informacje na temat ustawień można znaleźć w części "Ustawienia".

Aby usunąć blok pamięci, naciśnij przycisk [Usuń].

Ustawienia

Element	Opis
Elementy wspólne dla wszystkich typów	
Typ Skrzynki	Wybierz typ bloku. Pamięć pollingu: Wybierz blok pamięci dla pamięci pollingu F-code. Podadres i kod dostępu zapisane w bloku pamięci są niezbędne do tego, aby inne urządzenie mogło pobierać (poll) z urządzenia (żądanie transmisji) z użyciem komunikacji F-code. Poufne: Zapisz blok pamięci na potrzeby komunikacji poufnej F-code. Ponadto zapisanie elementu "Wydrukuj PIN" w bloku pamięci umożliwi wydruk poufnych faksów. Podadres i kod dostępu zaprogramowane w bloku pamięci są niezbędne do tego, aby inne urządzenie mogło wysłać faks na urządzenie z użyciem poufnej transmisji F-code. Do Przesłania: Zapisz blok pamięci na potrzeby transmisji z przekazaniem F-code. Transmisja rozsyłania: Zapisz blok pamięci na potrzeby transmisji z przekazaniem F-code. W celu przekazywania odebranych danych można zapisać maksymalnie 30 miejsc docelowych. Podadres i kod dostępu zaprogramowane w bloku pamięci są niezbędne do tego, aby inne urządzenie mogło wysłać faks na urządzenie z użyciem transmisji z żądaniem przekazania F-code. Ustawienia Fabryczne: Typ Skrzynki:Pamięć Pollingu
Nazwa skrzynki pamięci	Wprowadź nazwę dla bloku pamięci (maksymalnie 18 znaków).
Adres dodatkowy/hasło	Wprowadź podadres i kod dostępu. Dla każdego podadresu i kodu dostępu można wprowadzić maksymalnie 20 cyfr. Oddziel podadres od kodu dostępu ukośnikiem ("/").
Elementy wyświetlane podczas zapisywania bloku pamięci poufnej	
Wydrukuj PIN	Ustaw opcję "Wydrukuj PIN" na potrzeby odbioru danych w trybie komunikacji poufnej. Wprowadź numer 4-cyfrowy.
Elementy wyświetlane podczas zapisywania bloku pamięci rozsyłania z przekazywaniem	
Odbiorcy	Wybierz odbiorców końcowych rozsyłania z przekazywaniem. Wybierz odbiorców z książki adresowej. Wybierz Adres Przekierowania z Książki Adresowej: Wybierz adres z książki adresowej. Pozycja dotycząca odbiorcy: Adres, który nie jest zapisany w książce adresowej, można wprowadzić bezpośrednio. Wprowadź adres w ten sam sposób, jak w przypadku zapisywania adresu dla trybu.



W przypadku programowania nowego bloku pamięci nie można używać podadresu, który jest już zaprogramowany dla innego bloku. Jednak można użyć tego samego kodu dostępu dla więcej niż jednego bloku pamięci. W podadresie nie można używać znaków [*] ani [#].

Kod dostępu można pominąć.

Nie zapomnij kodu PIN do drukowania. Jeśli zapomnisz kod PIN do drukowania lub chcesz go sprawdzić, skontaktuj się z dealerm lub przedstawicielem najbliższego autoryzowanego serwisu.



Ustawienia faksu internetowego

Pozwala skonfigurować ustawienia związane z funkcją wysyłania obrazów (faksu internetowego, na adres serwera SMTP itd.).

Ustawienia Warunków

Konfiguruje domyślne ustawienia faksu internetowego.

Ustawienia rozdzielczości

Po Zapisaniu Zast. Nast. Rozdzielcz.

Ta opcja umożliwia zastosowanie podczas transmisji pliku takiego samego ustawienia rozdzielczości, które było ustawione podczas zapisywania pliku.

Ustawienia Fabryczne: Wyłączyć

Rozdzielczość

Ustaw rozdzielczość stosowaną w przypadku transmisji pliku.

Ustawienia Fabryczne: 200×100 dpi

Półtony

Umożliwia stosowanie półcieni.

Ustawienia Fabryczne: Wyłączyć

Ustawienie Początkowe Formatu Pliku

Typ Pliku

Funkcja ta służy do ustawiania typu pliku kompresji dla transmisji faksu internetowego.

Można dokonać następujących ustawień:

- TIFF-S
- TIFF-F

Jeśli zostanie ustawiona jedna z następujących funkcji, obraz zostanie wysłany w formacie TIFF-F pomimo ustawienia formatu TIFF-S.

- Dok. Róż. For.
- Card Shot
- N w 1

Tryb Kompresji

Funkcja ta służy do ustawiania trybu kompresji dla transmisji faksu internetowego.

Można dokonać następujących ustawień:

- MH (G3)
- MMR (G4)

Ustawienia Fabryczne: Typ Pliku:TIFF, Tryb Kompresji:MH (G3)



Opcji [MMR (G4)] nie można wybrać, gdy opcję [Typ Pliku] ustawiono na [TIFF-S].

Autom. Rozpoczęcie Drukowania

Jeśli w momencie, kiedy zasilanie jest wyłączone, zostanie odebrany faks internetowy, ta funkcja spowoduje aktywację urządzenia i wydrukowanie faksu.

Jeśli ta funkcja będzie wyłączona, odebrane fakсы internetowe zostaną wydrukowane dopiero po włączeniu zasilania.

Ustawienia Fabryczne: Włącz



Oryginalny Nadruk na Raporcie Transakcji

Jeśli drukowany jest raport transakcji, to ustawienie pozwala określić, czy fragment pierwszej strony wysłanego dokumentu ma być dołączany do tego raportu. Wybierz jedno z poniższych ustawień.

- Zawsze Drukuj
- Drukuj w Razie Błędu
- Nie Drukuj

To ustawienie nie będzie obowiązywać, jeśli następnym ustawieniem ("[Ustawienie Wyboru Drukowania Raportu O Transakcjach \(strona 9-108\)](#)") będzie ustawione na wartość "Nie Drukuj".

Ustawienia Fabryczne: Drukuj w razie błędu

Ustawienie Wyboru Drukowania Raportu O Transakcjach

Określa, czy i w jakich okolicznościach ma być drukowany raport transakcji. Wybierz odpowiednie ustawienie dla następujących operacji:

Wysyłanie Pojedyncze

- Zawsze Drukuj
- Wydrukuj Tylko Raport Błędów
- Nie Drukuj

Przesyłanie

- Zawsze Drukuj
- Wydrukuj Tylko Raport Błędów
- Nie Drukuj

Odbieranie

- Zawsze Drukuj
- Drukuj w Razie Błędu
- Nie Drukuj

Jeśli drukowany jest raport transakcji, to ustawienie pozwala określić, czy fragment pierwszej strony wysłanego dokumentu ma być dołączany do tego raportu. Więcej informacji znajduje się w części "[Oryginalny Nadruk na Raporcie Transakcji \(strona 9-108\)](#)".

Ustawienia Fabryczne: Wysyłanie Pojedyncze:Wydrukuj Tylko Raport Błędów, Przesyłanie:Zawsze Drukuj, Odbieranie:Nie Drukuj

Ustawienie Wyboru Drukowania Raportu O Działaniu

Okresowo drukuje Raport o działaniu funkcji wysyłania obrazów zapisany w pamięci urządzenia.

Urządzenie może drukować raport za każdym razem, gdy liczba operacji osiągnie 200 lub o określonej godzinie (tylko raz dziennie). (Ustawienia te można włączyć równocześnie.)

Ustawienia Fabryczne: Auto. Drukowanie przy Przepelnieniu Pamięci: Wyłącz, Drukuj Codziennie o Ustalonej Godzinie: Wyłącz, Ust. Wyboru Drukowania Tekstu Podstawowego: Wyłączyć



Jeśli wybrana zostanie tylko opcja [Drukuj codziennie o ustalonej godzinie] i liczba zarejestrowanych operacji osiągnie 200 przed ustaloną godziną, każda nowa operacja będzie powodowała usunięcie informacji o najstarszej godzinie wykonania (informacje o najstarszych operacjach nie zostaną wydrukowane).
Raport transakcji można w dowolnym momencie wydrukować ręcznie.
Patrz "[Lista dla administratora \(strona 9-34\)](#)".

Ust. Wyboru Drukowania Tekstu Podstawowego

Pliki obrazów dołączone do faksów internetowych są drukowane normalnie. To ustawienie pozwala włączyć drukowanie także treści listu E-mail (tematu i wiadomości).

Dotyczy ono także drukowania tekstu wiadomości E-mail bez załączonych plików.

Ustawienia Fabryczne: Wyłączyć



Wydrukowanych może zostać maksymalnie 5 stron tekstu podstawowego.



Ustawienia Wysyłania

Te ustawienia służą do konfiguracji ustawień faksu internetowego.

Ust. Wł./Wył. Raportu O Doręczeniu W I-Fax

Tutaj można ustawić polecenie otrzymania potwierdzenia odbioru w przypadku wysyłania faksu internetowego.

Ustawienia Fabryczne: Wyłączyć

Ust. Limitu Czasu Żądania Raportu O Doręczeniu W I-Fax

Czas oczekiwania urządzenia na potwierdzenie odbioru od urządzenia odbierającego można ustawić na wartość od 1 godziny do 240 godzin, w odstępach co 1 minutę.

Ustawienia Fabryczne: 1 godzina



To ustawienie obowiązuje tylko wówczas, gdy włączone jest "[Ust. Wł./Wył. Raportu O Doręczeniu W I-Fax \(strona 9-109\)](#)".

Ilość Powtórzeń Wysyłania w Przypadku Błędu Odbioru

Istnieje możliwość określenia liczby ponownych prób wysyłania (od 0 do 15) w przypadku odebrania informacji o błędzie od odbiorcy I-Faksu.

Ustawienia Fabryczne: 2 razy



To ustawienie obowiązuje tylko wówczas, gdy włączone jest "[Ust. Wł./Wył. Raportu O Doręczeniu W I-Fax \(strona 9-109\)](#)".

Maksymalny rozmiar danych do wysłania

Aby zapobiec transmisji wyjątkowo dużych plików obrazów w trybie faksu internetowego, można ustawić limit rozmiaru pliku od 1 MB do 99 MB w krokach co 1 MB. Jeśli całkowita pojemność pliku stworzonego w czasie skanowania oryginału przekroczy limit, plik obrazu zostanie skasowany.

Jeśli nie chcesz ustalać limitu, wybierz [Bez ograniczeń].

Ustawienia Fabryczne: Bez ograniczeń



- To ustawienie jest powiązane z opcją "[Maksymalny rozmiar danych do wysłania \(e-mail\) \(strona 9-91\)](#)" w ustawieniach skanowania.
- Podczas przesyłania danych zeskanowanego obrazu przez e-mail rozmiar wysyłanych danych zwiększa się i przekracza ich rozmiar sprzed wysłania

Ustawienie Obracania Przy Wysyłaniu

Podczas wysyłania obrazu o jednym z poniższych formatów opisywana funkcja dokonuje obrotu obrazu o 90 stopni w kierunku przeciwnym do ruchu wskazówek zegara. (Ustawienia można dokonać osobno dla każdego formatu.)

A4, B5R, A5R, 8-1/2"x11", 5-1/2"x8-1/2"R, 16K

B5, A5, 5-1/2"x8-1/2"

Ustawienia Fabryczne: Wszystko włączone

Domyślne Wysyłanie Własnego Numeru

Ta opcja umożliwi dołączenie daty i informacji o nadawcy (jego nazwy i adresu) na górze strony, gdy urządzenie drukuje obraz wysłany przez nadawcę.

Ustawienia Fabryczne: Włącz



Drukowanie Nr Strony przez Urządzenie Odb.

Jeśli wysyłany obraz jest drukowany przez urządzenie odbierające, na górze każdej drukowanej strony można dodać numer strony.

Ustawienia Fabryczne: Włącz

Wybierz Ponownie, Gdy Linia Zajęta

(To ustawienie działa tylko dla transmisji przez serwer SMTP).

Ustawienie to określa liczbę prób ponownego połączenia i odstępu między nimi, w przypadku, gdy wysyłanie się nie powiedzie z powodu zajętej linii lub z innej przyczyny.

Ilość Powtórnego Wybierania, Gdy Linia jest Zajęta

To ustawienie określa, czy w przypadku zajętej linii ma być wykonywane ponowne wybieranie, czy nie.

Podczas ponownego wybierania można ustawić liczbę prób wybierania.

(może być to liczba z zakresu od 0 do 15).

Ustawienia Fabryczne: 2 razy

Odstęp Oczekiwania Pomiędzy Próbkami Ponownego Wybierania (w min.), Gdy Linia jest Zajęta

Tutaj można ustawić odstęp między próbkami ponownego wybierania. Można ustawić dowolną liczbę od 1 do 15 minut.

Ustawienia Fabryczne: 3 minuty

Wybierz Ponownie, gdy Wystąpi Błąd Połączenia

(To ustawienie działa tylko dla transmisji przez serwer SMTP).

Ustawienie to określa, ile razy urządzenie będzie automatycznie ponawiać próbę wybierania w przypadku nieudanej transmisji faksu z powodu błędu komunikacji.

Ilość Powtórnego Wybierania w Przypadku Błędu

Określ, ile razy urządzenie będzie ponawiać próbę nawiązania połączenia w przypadku wystąpienia błędu komunikacji.

Podczas ponownego wybierania można ustawić liczbę prób wybierania.

(może być to liczba z zakresu od 0 do 15).

Ustawienia Fabryczne: 2 razy

Odstęp Oczekiwania Pomiędzy Próbkami Ponownego Wybierania (w min.) w Przypadku Błędu

Tutaj można ustawić odstęp między próbkami ponownego wybierania. Można ustawić dowolną liczbę od 1 do 15 minut.

Ustawienia Fabryczne: 3 minuty



Ustawienia Odbioru

Konfiguruje ustawienia faksu internetowego.

Ustawienie Redukcji Autoodbioru

Jeśli odbierany jest faks zawierający wydrukowaną informację taką jak nazwa i numer nadawcy, odebrany obraz jest nieznacznie większy od standardowego formatu. To ustawienie służy do automatycznego zmniejszenia obrazu w celu dopasowania go do formatu standardowego.

Ustawienia Fabryczne: Włączyć



Jeśli funkcja pomniejszania przy automatycznym odbieraniu jest wyłączona, krawędzie obrazu poza standardowym formatem zostaną odcięte.

Obraz będzie jednak wyraźniejszy, gdyż zostanie wydrukowany w takim samym formacie, jak oryginał.

Formaty standardowe to na przykład A4 i B5 (8-1/2" × 11" i 5-1/2" × 8-1/2").

2-stronny wydruk odebranych danych

Ta funkcja służy do drukowania odbieranych faksów na obu stronach arkusza.

Jeśli ustawienie jest włączone i zostanie odebrany faks składający się z co najmniej 2 stron (strony muszą być tego samego formatu), strony będą drukowane po obu stronach papieru.

Ustawienia Fabryczne: Wyłączyć

Ustaw Adres dla Przekazywania Danych

Jeśli urządzenie nie może wydrukować odebranego faksu, można ten faks przesłać do innego urządzenia. Ustawienie to służy wprowadzeniu adresu tego urządzenia.

Przekazanie do

Wprowadź adres do przekazania (maksymalnie 64 znaki).

Serwer SMTP

Wybierz tę funkcję, aby włączyć przekazywanie, gdy używany jest serwer SMTP.

Ustawienia Fabryczne: Wyłączyć

Dodaj Nazwę hosta lub Adres IP.

Wybierz tę pozycję, aby wprowadzić osobno nazwę hosta lub adres IP.

Ustawienia Fabryczne: Wyłączyć

Nazwa hosta lub adres IP

Użyj tego ustawienia, gdy włączona jest opcja "Dodaj Nazwę hosta lub Adres IP.". Wprowadź nazwę hosta lub adres IP (maksymalnie 64 znaki).



Nie ma możliwości zaprogramowania wielu adresów, na które miałyby być przekazywane fakсы.

Wielkość Liter RX Zmniejsza Wydruk

Ten program nie jest dostępny w USA.

Jeśli zostanie odebrany faks o formacie Letter (8-1/2" × 11") lub większym, ustawienie to zmniejsza taki faks do formatu A4.

Jeśli opisywane ustawienie będzie włączone, fakсы o formacie A4 będą również zmniejszane.

Ustawienia Fabryczne: Wyłączyć



Druk Daty i Godziny Otrzymania

Włącz to ustawienie, aby drukowana była data i godzina odbioru.

Aby wybrać miejsce drukowania daty i godziny, wybierz opcję [W Otrzymanym Obrazie] lub [Poza Otrzymanym Obrazem].

W przypadku wyboru opcji [W Otrzymanym Obrazie] data i godzina odbioru będą drukowane na otrzymanym obrazie.

W przypadku wyboru opcji [Poza Otrzymanym Obrazem], odebrany obraz zostanie zmniejszony, a data i godzina odbioru będą drukowane w miejscu pustym po zmniejszeniu.

Ustawienia Fabryczne: Wyłączyć



Wybranie opcji [Poza Otrzymanym Obrazem] dla drukowania daty i godziny odbioru nie jest możliwe, jeśli nie jest włączona funkcja "[Ustawienie Redukcji Autoodbioru \(strona 9-111\)](#)".

Ustawienie Limitu Czasu w Połączeniu z POP3

Czas oczekiwania urządzenia na przerwanie połączenia można ustawić na wartość od 30 do 300 sekund w odstępach 30-sekundowych w przypadku braku odpowiedzi z serwera pocztowego (serwera POP3).

Ustawienia Fabryczne: 60 s

Ustawienie Interwału Sprawdzania Odioru

Określa odstęp czasowy pomiędzy kolejnymi automatycznymi połączeniami z serwerem pocztowym (POP3) w celu pobrania faksów internetowych. Odstęp można ustawić na wartość od 0 minut do 8 godzin, w odstępach co 1 minutę.

Jeśli zostanie wybrane 0 godzin 0 minut, urządzenie nie będzie automatycznie sprawdzać, czy na serwerze pocztowym są odebrane fakсы internetowe.

Ustawienia Fabryczne: 0 godzin 0 minut



Urządzenie szuka odebranych faksów internetowych na serwerze pocztowym (POP3) również po włączeniu zasilania. (Oprócz przypadku, gdy ustawione jest 0 godzin 0 minut.)

Ustawienie Dopuszczalnych/Zabronionych Nazw Poczty i Domen

Zezwala lub odmawia odbioru z określonych adresów/domen.

Element	Opis
Element	Odbiór z zapisanych adresów/domen jest zabroniony.
Pozwól Na Odebranie	Odbiór z zapisanych adresów/domen jest dozwolony.
Wszystko Nieważne	Wszystko nieważne
Dodaj Nowy	Dodaje nowy adres lub domenę (maksymalnie 50), z której odbiór ma być zabroniony lub dozwolony. Wprowadź adres/domenę (maksymalnie 64 znaki) i naciśnij przycisk [Zapisz]. Jeśli pierwszy znak wpisu jest inny niż "@", wpis traktowany jest jako adres. Jeśli pierwszy znak to "@", wpis jest traktowany jako domena. (xxx@xx.xxx.□□□ jest traktowany jako adres, a @xx.xxx.□□□ jako domena.) Wpisany adres definiuje tylko ten adres. Wpisana domena definiuje wszystkie adresy, które należą do tej domeny.
Zarejestrowana lista adresów lub domen	Wyświetla listę zapisanych adresów i domen. Można wybrać dowolny adres lub domenę, aby usunąć je z listy.

Ustawienia Fabryczne: Wszystko nieważne



Jeśli na liście antyspamowej nie będzie żadnych adresów ani domen, dostępny będzie tylko przycisk [Dodaj nowy].



Ustawienia serwera

Ustawienia Odbioru

Odbiór Faksu Internet.

Określ, czy fakсы internetowe będą odbierane, czy nie.

Ustawienia Fabryczne: Włącz

Serwer POP3

Wprowadź nazwę serwera POP3, który będzie używany.

Numer Portu

Określ numer portu serwera POP3, który będzie używany.

Ustawienia Fabryczne: 110

Sposób identyfikacji

Określ metodę uwierzytelniania dla POP.

Wybierz "OAuth 2.0" w przypadku korzystania z Microsoft365, Exchange Online itp.

Informacje o tym, jak skonfigurować ustawienia, gdy wybrano OAuth 2.0, znajdują się w części "[AUTENTYFIKACJA OAuth 2.0 \(strona 8-40\)](#)".

Ustawienia domyślne: Uwierzytelnianie tekstowe

Dostawca

Można to ustawić, gdy "OAuth 2.0" jest wybrany jako "Sposób identyfikacji".

Wybierz dostawcę.

Ustawienia domyślne: Microsoft

Nazwa konta

Można to ustawić, gdy "OAuth 2.0" jest wybrany jako "Sposób identyfikacji".

Wprowadź nazwę konta.

Token

Można to ustawić, gdy "OAuth 2.0" jest wybrany jako "Sposób identyfikacji".

Wyświetla bieżący stan tokena.

Pobierz token / Usuń

Klawisz "Pobierz token" jest wyświetlany, jeśli token nie został uzyskany, a klawisz "Usuń" jest wyświetlany, jeśli token został uzyskany.

Klucz "Pobierz token" jest wyświetlany w ustawieniach systemowych urządzenia i nie jest wyświetlany na stronie internetowej.

Nazwa użytkownika

To ustawienie jest dostępne, gdy wybierzesz "Sposób identyfikacji" inną niż "OAuth 2.0".

Wprowadź nazwę użytkownika o długości do 64 znaków, która będzie stosowana w celu uzyskania dostępu do serwera.

Hasło

To ustawienie jest dostępne, gdy wybierzesz "Sposób identyfikacji" inną niż "OAuth 2.0".

Wprowadź hasło o długości do 32 znaków, które będzie stosowane w celu uzyskania dostępu do serwera.

Limit czasu komunikacji POP3

Ustaw limit czasu dla połączeń z serwerem POP3.

Ustawienia Fabryczne: 60 s

Ustawienie Interwału Sprawdzania Odioru

Wprowadź cykl potwierdzania na potrzeby serwera POP3.

Ustawienia Fabryczne: 0 godzin 0 minut

Włącz SSL/TLS

Umożliwia używanie przez polecenie SSL/TLS komunikacji POP z wykorzystaniem protokołu TLS lub polecenia STLS.

Wymaga to serwera obsługującego komunikację POP z wykorzystaniem protokołu SSL/TLS lub polecenia STLS.

Aby włączyć komunikację POP z wykorzystaniem protokołu SSL/TLS, ustaw "Numer Portu" na numer portu komunikacji POP z wykorzystaniem protokołu SSL/TLS.

Aby włączyć szyfrowanie TLS komunikacji POP, ustaw "Numer Portu" na ten sam port co w przypadku zwykłej komunikacji POP3.

Ustawienia Fabryczne: Wyłączyć

Test połączenia

Naciśnij przycisk [Wykonaj], aby sprawdzić połączenie z serwerem POP3.



Ustawienia Domyślne

Ustawienie Własnego Numeru i Nazwy

Ustaw Własną Nazwę W I-Fax

Wprowadź nazwę nadawcy podczas wysyłania faksu internetowego.

Ustaw Własny Adres W I-Fax

Wprowadź adres źródłowy podczas wysyłania faksu internetowego.

Ustawienia SMTP

Numer Portu (Przychodzącego), Numer Portu (Wychodzącego)

Określ numer portu stosowany na potrzeby transmisji i odbioru bezpośrednio przez serwer SMTP.

Ustawienia Fabryczne: 25

Limit czasu

Ustaw czas oczekiwania, po jakim nastąpi anulowanie transmisji lub odbioru, gdy odpowiedź nie zostanie odebrana z serwera podczas bezpośredniej transmisji/odbioru przez serwer SMTP.

Ustawienia Fabryczne: 300 sekund



Odbiór/przekazanie danych faksu (ręczne)

Ustawienia Faksu

Ustawienia z tej grupy są dostępne, jeśli zainstalowany jest zestaw rozszerzenia faksu.

Element	Opis
Ustawienia Odbioru	Ustaw metodę obioru faksu. Autoodbieranie: W przypadku połączenia urządzenie dzwoni, a następnie automatycznie rozpoczyna odbieranie faksu. Odbieranie Ręczne: To ustawienie jest stosowane, gdy do urządzenia podłączony jest istniejący telefon zewnętrzny. Najpierw można odebrać połączenie telefoniczne, a następnie przyjąć faks, wykonując odpowiednie czynności ręcznie. Ustawienia Fabryczne: Autoodbieranie
Druk wielu zest.	Określ, czy zostaną wydrukowane co najmniej dwie kopie odebranych faksów (czy nie). Liczbę kopii można ustawić za pomocą opcji " Ilość Wydruków (strona 9-103) ". Ustawienia Fabryczne: Wyłączyć
Zszywanie	Określ, czy zszywanie będzie wykonywane, czy nie. (Tylko jeśli zamontowany jest finiszier wewnętrzny) Ustawienia Fabryczne: Wyłączyć
Dane Otrzymane przez Przekierowanie	Jeśli wydruk będzie niemożliwy z powodu braku papieru lub tonera, odebrane fakсы będą mogły zostać przekazane do innego urządzenia z funkcją faksu, które zostało uprzednio zapisane.



- Jeśli przekazywanie danych nie jest skonfigurowane lub jeśli odbiorca nie jest zarejestrowany, żadne dane nie są przekazywane.
- Jeśli włączona jest opcja "[Ustawienia Wstrzymania Wydruku Otrzymanych Danych \(strona 9-84\)](#)", pojawi się monit o wprowadzenie hasła. Wprowadź prawidłowe hasło przy pomocy przycisków numerycznych.
- Jeśli pierwsze strony przekierowanego faksu zostały prawidłowo wydrukowane, przekierowane zostaną tylko te strony, które nie zostały wydrukowane.
- Przekazany faks staje się zadaniem transmisji faksu. Jeśli transmisja nie odbędzie się z powodu anulowania lub wystąpienia błędu, faks będzie przechowywany w pamięci aż do wydrukowania.
- Wszystkie odebrane fakсы są przekazywane. Należy zwrócić uwagę na to, że odebrane dane przechowywane w bloku pamięci poufnej F-code nie są przekazywane.
- Informacje na temat rejestracji numerów odbiorców zawiera sekcja "[Ustaw Numer Telefonu dla Przekierowania Danych \(strona 9-103\)](#)".



Ustawienia faksu internetowego

Ustawienia z tej grupy są dostępne, jeśli zainstalowany jest zestaw rozszerzenia faksu internetowego.

Rozpoczęcie odbioru

Naciśnij ten przycisk, aby od razu połączyć się z serwerem pocztowym (POP3) i sprawdzić, czy zostały odebrane fakсы internetowe. Jeśli fakсы internetowe zostały odebrane, urządzenie je pobierze i wydrukuje.

Przycisk odbioru ręcznego na ekranie początkowym

Wyświetla przycisk [Odbieranie Ręczne I-Fax] w oknie podstawowym trybu faksu internetowego.

Ustawienia Fabryczne: Włącz

Przekaż odebrane dane

Jeśli wydruk będzie niemożliwy z powodu braku papieru lub toneru, odebrane fakсы będą mogły zostać przekazane do innego faksu internetowego.



Aby anulować przekazywanie

Naciśnij ekran statusu zadania i anuluj przekazywanie faksu, podobnie jak anuluje się zadanie rozsyłania. Przekazywanie będzie niemożliwe, jeśli nie odebrano faksów albo nie zaprogramowano numeru faksu odbiorcy.



- Aby włączyć "Rozpoczęcie Odbioru", musi być skonfigurowany serwer POP3. Zobacz [Ustawienia Aplikacji] → [Ustawienia Faksu Internetowego] w "Ustawieniach".
- Aby zarejestrować adres przekazywania, zobacz opcję "[Ustaw Adres dla Przekazywania Danych \(strona 9-111\)](#)" w "Ustawieniach".
- Jeśli przekazywanie się nie powiodło, ponieważ transmisja została anulowana lub wystąpił błąd komunikacji, fakсы, które miały zostać przekazane, powrócą do kolejki zadań urządzenia.
- Jeśli pierwsze strony faksu zostały prawidłowo wydrukowane, przekazane zostaną tylko te strony, które nie zostały wydrukowane.
- Jeśli zostanie wybrana pozycja [Ustawienia systemowe] w "Ustawieniach" → [Ustawienia wysyłania obrazów] → [Ustawienia operacji] → [Ustawienia domyślne], a funkcja "Ustawienia wstrzymania wydruku otrzymanych danych" zostanie włączona, pojawi się monit o wpisanie hasła. Wprowadź prawidłowe hasło przy pomocy przycisków numerycznych.
- Ustawienie to można skonfigurować wyłącznie na stronach internetowych.



Ustawienia przekazywania wewnętrznego (przekazywanie dalej/zapisywanie)

Ustawienia ruchu przychodzącego

Dane odebrane za pomocą faksu lub faksu internetowego można przekierować zgodnie z zapisaną tabelą przekierowań.

Kiedy funkcja ta jest włączona, można również przysyłać odebrane fakсы internetowe na określony adres e-mail bez ich drukowania.

Rejestracja Tabeli

Możesz zapisać oraz edytować tabelę przekierowań danych zawierającą ustawienia przekierowywania odebranych danych.

Można zapisać do 50 tabel.

W jednej tabeli można zapisać maksymalnie 500 kombinacji numeru nadawcy i adresu źródłowego.

We wszystkich tabelach przekierowań można łącznie zapisać maksymalnie 1000 miejsc docelowych.

- W przypadku wybierania odbiorców z książki adresowej, dla miejsca docelowego "E-mail" można zarejestrować do 1000 odbiorców, a dla miejsc docelowych "Folder sieciowy", "FTP/Komputer", "Faks internetowy" oraz "Faks" – do 400 odbiorców.
- Podczas bezpośredniego wprowadzania odbiorców, można zarejestrować do 100 odbiorców dla miejsc docelowych "E-mail", "Folder sieciowy", "FTP/Komputer", "Faks internetowy" oraz "Faks".

Element	Opis
Nazwa Tabeli	Wprowadź nazwę tabeli przekierowań.
Wybór Linii Odbiorczej	Wybierz linię służącą do odbioru danych. Ustawienia Fabryczne: Wszystko włączone
Ustawienie adresu nadawcy	Wybierz numer faksu nadawcy lub adres faksu internetowego. Przed wybraniem numeru lub adresu nadawcy należy zapisać numer lub adres docelowy. Aby przekierować wszystkie odebrane dane, wybierz opcję [Przekieruj Wszystkie Otrzymane Dane]. Ustawienia Fabryczne: Przekieruj Wszystkie Otrzymane Dane
Warunek Przekazywania 1/2/3	Służy do określenia daty i miejsca docelowego na potrzeby przekierowania. <ul style="list-style-type: none"> • Warunek Przekazywania: służy do określenia warunków przekierowywania danych. • Dzień Tygodnia: służy do wyboru dnia tygodnia, w którym przekierowywanie danych ma się rozpocząć. • Czas Początkowy: służy do określenia godziny, o której przekierowywanie danych ma się rozpocząć. • Czas Ukończenia: służy do określenia godziny, o której przekierowywanie danych ma się zakończyć. • Format do Przekazywania: służy do określenia formatu przekierowywania danych. Ustawienia Fabryczne: Warunek Przekazywania: Bez Przekazywania, Dzień Tygodnia: Wszystko Nieważne, Ustaw Czas Przekazywania: Wyłączyć, Czas Początkowy: 00:00, Czas Ukończenia: 0:00, Format do Przekazywania: TIFF(wiele stron)
Lista miejsc docelowych przekierowania	Wyświetla listę adresów, które mogą zostać wybrane jako miejsce docelowe. Aby wybrać miejsce docelowe, ustaw adres na .
Dodaj (wybór z książki adresowej)	Otwórz książkę adresową i wprowadź miejsce docelowe przekazywania.
Dodaj (wpis bezpośredni)	Służy do bezpośredniego wprowadzenia nazwy miejsca docelowego.
Usuń	Usuwa wybrany adres.



Rejestracja adresu nadawcy

Służy do zapisania nowego numeru lub adresu nadawcy do wykorzystania w przypadku trasowania przychodzącego.

Nazwa listy	Ustawienia
Adres do Wpisania	Wyświetla wprowadzony numer lub adres nadawcy.
Numer Faksu	Służy do wprowadzenia numeru faksu, który ma zostać zapisany jako numer nadawcy. W przypadku wprowadzania więcej niż jednego numeru rozdziel je średnikiem (;) lub przecinkiem (.). Aby wyświetlić ekran globalnego wyszukiwania adresów, naciśnij przycisk [Globalne Wyszuk. Adresu].
Adres Faksu Internetowego	Służy do wprowadzenia adresu faksu internetowego, który ma zostać zapisany jako adres nadawcy. W przypadku wprowadzania więcej niż jednego numeru rozdziel je średnikiem (;) lub przecinkiem (.). Aby wyświetlić ekran globalnego wyszukiwania adresów, naciśnij przycisk [Globalne Wyszuk. Adresu].
Usuń	Usuwa wybrany numer lub adres nadawcy.
Dodaj do Listy	Dodaje wprowadzony numer nadawcy do listy.



Ustawienia Administracyjne

Zapisuje ustawienia administracyjne, które będą wykorzystywane w przypadku trasowania przychodzącego.

Nazwa listy	Ustawienia
Trasowanie Przychodzące	Włącza funkcję trasowania przychodzącego. Ustawienia Fabryczne: Wyłączyć
Wyłącz Rejestrację Tablicy Przekierowań	Wyłącza rejestrację tabeli przekierowań. Ustawienia Fabryczne: Wyłączyć
Wyłącz Zmianę/Usunięcie tabeli przekazania	Wyłącza możliwość wprowadzania zmian w tabeli przekierowań. Ustawienia Fabryczne: Wyłączyć
Blokowanie zmian warunków przekierowania	Wyłącza możliwość wprowadzania zmian w warunkach przekierowywania. Ustawienia Fabryczne: Wyłączyć
Ustawienia Stylu Wydruku	Ustawia styl drukowania odebranych danych. Jeśli wybierzesz opcję [Zawsze Drukuj] lub [Zapisuj tylko przy błędzie], musisz również wprowadzić nazwę pliku. Ustawienia Fabryczne: Drukuj w razie błędu
Ustawienie znaku	Określ znaki, które mają być dodane do nazwy pliku podczas zapisywania. Po wprowadzeniu znaku "Znak 1" i "Znak 2" w opcji "Nazewnictwo plików od 1 do 7" znaki te są dodawane do nazwy pliku. Wprowadź do 64 znaków o pełnej/półówkowej szerokości.
Nazewnictwo plików Od 1 do 7	Określ informacje, które mają być zawarte w nazwie pliku podczas zapisywania. Ustawienia Fabryczne: 1: Nazwa nadawcy, 2: Data i godzina, 3 – 7: Brak
W przypadku odbioru od kontaktu zapisanego w książce adresowej, nazwisko nadawcy jest zastępowane przez nazwę z kontaktów.	W przypadku gdy nadawca jest zapisany w książce adresowej, informacja o nadawcy jest zmieniana na nazwę zapisaną w książce adresowej. Ustawienia Fabryczne: Wyłączyć

1

Włącz funkcję [Trasowanie Przychodzące].

Naciśnij w menu opcję [Ustawienia Administracyjne].
Na ekranie ustawień włącz funkcję [Trasowanie Przychodzące].

2

Zapisz numer lub adres nadawcy.

Naciśnij w menu opcję [Rejestracja Numeru /Adresu Nadawcy].
Wprowadź numer lub adres docelowy, który chcesz zapisać.



Jeśli chcesz przekierowywać wszystkie odebrane dane, nie musisz zapisywać numeru i adresu nadawcy oddzielnie.

3

Zapisz tabelę przekierowań.

Naciśnij w menu opcję [Ustawienia ruchu przychodzącego].
Na wyświetlonym ekranie naciśnij przycisk [Dodaj].
Kiedy zostanie wyświetlony ekran [Rejestracja Tabeli], zapisz tabelę przekierowań.



4

Włącz zapisaną tabelę przekierowań.

Naciśnij w menu opcję [Ustawienia ruchu przychodzącego].

Określ nazwę tabeli przekierowań, którą chcesz ustawić na opcję .

Aby określić warunki przekierowania, wybierz opcję [Przełącz według warunków dla odbiorców przekierowań 1-3.] oraz opcję [Zawsze Przekazuj] lub [Przekazuj w Ustalonym Terminie]. W przypadku wybrania opcji [Przekazuj w Ustalonym Terminie] możesz z wyprzedzeniem ustawić datę i godzinę przekierowania danych.



Ustawienia przekazywania wewnętrznego (zapisywanie)

Ustawienia przechowywania odebranych danych na dysku lokalnym

Służy do dodania i konfigurowania zewnętrznej aplikacji kont.

Konfiguruj ustawienia zapisu otrzymanych faksów na dysku lokalnym.

Element	Opis
Automatyczne zapisywanie odebranych danych na dysku lokalnym	Określ, czy otrzymane fakсы mają być zapisywane na dysku lokalnym. Ustawienia Fabryczne: Wyłączyć
Wybór danych do zapisu	Wybierz fakсы, które mają być zapisane. Wybierz Faks lub Faks internetowy. Ustawienia Fabryczne: Wszystko nieważne
Wybór folderu do zapisu	Wybierz folder zapisu otrzymanych faksów. Wprowadź nazwę folderu nie dłuższą niż 32 znaki o pełnej/półówkowej szerokości.
Ustawienia sortowania zawartości folderu według daty	Skonfiguruj ustawienia, aby foldery i otrzymane fakсы były zapisywane według daty. Ustawienia Fabryczne: Wyłączyć
Format Pliku	Wybierz format pliku dla przekierowania wewnętrznego. Ustawienia Fabryczne: PDF
Ustawienia Stylu Wydruku	Skonfiguruj ustawienia drukowania otrzymanych faksów. Drukuj również w przypadku prawidłowego zapisu.: Zapisuj otrzymane fakсы na dysku lokalnym i drukuj je. Drukuj tylko w przypadku błędu w zapisie.: Drukuj otrzymany faks, gdy zapisywanie nie powiodło się. W przypadku błędu w zapisie, przechowuj w skrzynce na dane: Zapisz faks w skrzynce błędów przekierowania wewnętrznego, gdy zapisywanie nie powiodło się. Ustawienia Fabryczne: Drukuj tylko w przypadku błędu w zapisie.
Ustawienie znaku	Określ znaki, które mają być dodane do nazwy pliku podczas zapisywania. Po wprowadzeniu "Znaku 1" i "Znaku 2" w opcji "Nazewnictwo plików od 1 do 7" znaki te są dodawane do nazwy pliku. Wprowadź do 64 znaków o pełnej/półówkowej szerokości.
Nazewnictwo plików Od 1 do 7	Określ informacje, które mają być zawarte w nazwie pliku podczas zapisywania. Ustawienia Fabryczne: Nr 1:Nazwa Nadawcy, Nr 2:Data i godzina, Nr 3 – Nr 7:Wył.
W przypadku odbioru od kontaktu zapisanego w książce adresowej, nazwisko nadawcy jest zastępowane przez nazwę z kontaktów.	Gdy włączona jest Nazwa nadawcy w ramach opcji "Nazewnictwo plików", można zmienić nazwę nadawcy na nazwę z książki adresowej. Ustawienia Fabryczne: Wyłączyć
Ustawienia powiadomień o odbiorze	Określ, czy powiadomienie o otrzymaniu faksu ma być wysłane za pomocą wiadomości e-mail. Ustawienia Fabryczne: Wyłączyć
Adres do przekazywania powiadomień	Wyświetla adres, na który wysłane jest powiadomienie.
Bezp. Wprow.	Wprowadź adres powiadomienia. Wpisz adres o długości do 1500 znaków o pełnej/półówkowej szerokości.
Globalne Wyszuk. Adresu	Wybierz adres z listy globalnych adresów.
Dodaj do Listy	Bezpośrednio wprowadzony adres lub adres znaleziony przy użyciu funkcji globalnego wyszukiwania jest zapisywany jako adres powiadomienia.



Konfiguracja metadanych

W przypadku zainstalowania zestawu integracji aplikacji można kontrolować metadane wykorzystywane przez inne aplikacje.

Zapisane metadane są wyświetlane na stronie ustawień metadanych.

Można na niej dodawać, edytować i usuwać metadane.

- **Przycisk [Dodaj]**

Dodaje nowy zbiór metadanych.

- **Wyświetlanie listy**

Wyświetla listę aktualnie zapisanych zbiorów metadanych.

Dostarczenie Danych Meta

Włącza lub wyłącza funkcję dostarczania metadanych.

Ustawienia Fabryczne: Wyłączyć

Rejestracja Zestawu Danych Meta

Po naciśnięciu przycisku [Dodaj] pojawia się ekran rejestracji. Można zapisać do 10 tematów.

Informacje o poszczególnych ustawieniach można uzyskać w części "[Ustawienia \(strona 9-122\)](#)".

Edytuj lub usuń zbiór metadanych

Naciśnięcie tytułu na liście spowoduje wyświetlenie ekranu edycji tego zbioru metadanych.

Aby usunąć zbiór, naciśnij przycisk [Usuń].

Ustawienia

Element	Opis
Nazwa Zestawu Danych Meta	Wprowadź nazwę zbioru metadanych.
Miejsce docelowe metadanych	Wybierz miejsce docelowe, do którego mają zostać wysłane obraz oraz metadane.
Pozwól na Personalizowanie Nazw Plików	Włącza lub wyłącza możliwość edytowania nazw plików z obrazami oraz plików XML wysyłanych w ramach zadania wysłania metadanych. Ustawienia Fabryczne: Wyłączyć
Typ Adresu Pozwalający na Wprowadzanie Danych Meta	Ustawia informacje o miejscu docelowym dla transmisji metadanych. Ustawienia Fabryczne: Wszystko nieważne
Nazwa	Wprowadza nazwę metadanych wyświetlaną na panelu dotykowym.
Nazwa tagu XML	Nazwa znacznika XML
Rodzaj wpisu	Wpis bezpośredni: umożliwia bezpośrednie wprowadzenie każdego elementu metadanych za pomocą klawiatury programowej lub klawiatury numerycznej. Lista metadanych: umożliwia wybieranie metadanych z listy uprzednio wprowadzonych danych. W obszarze wprowadzania konieczne jest podanie wartości parametrów opcjonalnych metadanych. Wpisy należy rozdzielać średnikami lub przecinkami. Opcje mogą składać się z maksymalnie 70 znaków. Domyślny wpis wstępny: wykorzystuje wartość domyślną jako pierwszą wartość w przypadku listy wprowadzonych metadanych. Ustawienia Fabryczne: Wpis bezpośredni:Wyłącz, Lista wyboru:Wyłącz



Element	Opis
Dołącz do Pliku XML Rozszerzone Ustawienia Skanowania MFP	Jeśli urządzenie automatycznie generuje metadane, dodaje do nich znaczniki "metadataSetName", "userLoginId" (jeśli stosowana jest autoryzacja użytkownika), "pageSize" oraz "imageMode". Ustawienia Fabryczne: Włącz
Do Zastosowania jako Domyślne	Bieżący zbiór metadanych będzie używany jako zbiór domyślny. Ustawienia Fabryczne: Wyłączyć



Ustawienia Przechowywania Dokumentu

Ustawienia Warunków

Poniżej opisane są ustawienia funkcji przechowywania dokumentów.

Naciśnij przycisk [Ustawienia Przechowywania Dokumentu], aby skonfigurować ustawienia.

Ustawienia Trybu Domyślnego

Określa, który tryb – Udostępnianie czy Poufne – jest domyślnym trybem przy zapisywaniu pliku.

Jeśli zostanie wybrany [Tryb Poufny], pole [Poufne] będzie zaznaczone w oknie informacji.

Ustawienia Fabryczne: Tryb udostępniania

Ustawienie Metody Sortowania

Wybiera metodę sortowania stosowaną podczas wyświetlania plików zapisanych w Głównym folderze, Folderze własnym oraz Folderze plików tymczasowych. Wybierz jedno z poniższych ustawień:

- Nazwa pliku
- Nazwa użytkownika
- Data

Ustawienia Fabryczne: Data

Ustawienia Uprawnień Administratora

W przypadku plików i folderów użytkowników z hasłem, ustawienie to umożliwia wprowadzenie hasła administratora zamiast danego hasła przy otwieraniu tych plików lub folderów.

Jeśli to konieczne, można również zmienić ustawione wcześniej proporcje.

Ustawienia Fabryczne: Wszystko nieważne

Usuń Wszystkie Tymczasowe Pliki

Usuwa wszystkie pliki z folderu plików tymczasowych za wyjątkiem plików zabezpieczonych.

Usuń

Naciśnij ten przycisk, aby od razu rozpocząć usuwanie plików.

Usuń tymczasowe pliki przy wł. zasilania (Bez zabezpieczonych plików)

Funkcja ta jest używana do automatycznego usuwania wszystkich plików w Folderze plików tymczasowych (poza plikami zabezpieczonymi) po włączeniu przycisku [Zasilanie].

Ustawienia Fabryczne: Włącz



W niektórych sytuacjach stan urządzenia może uniemożliwiać usuwanie.

Orientacja Obrazu

Powoduje zmianę orientacji obrazu.

Ustawienia Fabryczne: Pozioma



Ustawienia Domyślnego Trybu Kolorów

Umożliwia wprowadzenie domyślnych ustawień dla pracy w trybie czarno-białym i w kolorze podczas korzystania z trybu Skanowania na dysk lokalny.

Można dokonać następujących ustawień:

- Auto
- Pełny Kolor
- Skala Szarości
- Mono2

Ustawienia Fabryczne: Auto, Mono2

Wyłącz zmiany ustawień cz.-b. w trybie auto

Wyłącza ustawienie trybu czarno-białego w oknie podstawowym, gdy tryb kolorowy ustawiony jest na Auto.

Ustawienia Fabryczne: Wyłączyć

Domyślne Ustawienia Ekspozycji

Pozwala skonfigurować domyślne ustawienia ekspozycji dla funkcji przechowywania dokumentów.

Wybierz [Auto] lub [Ręczna].

Jeśli wybrany został przycisk [Ręczna], ustaw ekspozycję na jeden z 5 poziomów.

Ustawienia Fabryczne: Auto

Domyślny Tryb Obrazu Oryginału

Wybierz typ oryginału wcześniej, aby umożliwić skanowanie z rozdzielczością odpowiednią dla danego oryginału.

Można dokonać następujących ustawień:

- Text/Druk. Fot.
- Tekst/Foto
- Tekst
- Foto
- Drukowana Fotografia
- Mapa

Ustawienia Fabryczne: Tekst



Jeśli ekspozycja jest ustawiona na [Auto], nie można wybrać domyślnego typu oryginału.

Początkowe ustawienia rozdzielczości

Jako domyślną rozdzielczość dla transmisji można wybrać jedno z poniższych ustawień:

- 100x100dpi
- 150x150dpi
- 200x200dpi
- 300x300dpi
- 400x400dpi
- 600x600dpi

Ustawienia Fabryczne: 200x200dpi

Wyłącz funkcje tekstu/stemplowania dla ponownego drukowania

Podczas odzyskiwania i drukowania zapisanego pliku funkcje drukowania są niedostępne.

Ta funkcja zapobiega niespójności dat między danymi oryginalnymi, wydrukowanymi i innymi.

Ustawienia Fabryczne: Wyłączyć

Ustawienia Druku Grupowego (Grupowanie)

Określ, czy przyciski [Wszyscy Użytkow.] i [Użytk. Nieznany] będą wyświetlane na ekranie wyboru nazwy użytkownika podczas drukowania wszystkich plików.

Ustawienia Fabryczne: Wybór [Wszyscy Użytkow.] jest niedozwolony:Włącz, Wybór [Użytk. Nieznany] jest niedozwolony:Włącz



Ustawienie kolejności druku w przypadku druku pakietowego/ druku wielu plików

Określa, czy pliki będą posortowane według daty (od najnowszego lub najstarszego) czy według nazwy pliku (rosnąco lub malejąco).

Ustawienia Fabryczne: Data (malejąco)

Ustawienie Szer. Wymazywania

Funkcja ta służy do ustawiania domyślnej szerokości wymazywania.

Wybierz wartość od 0 mm (0") do 20 mm (1") w odstępach co 1 mm (1/8") dla usuwania krawędzi i środka.

Ustawienia Fabryczne: Szerokość prześwitu krawędzi: 10 mm (1/2"), Szerokość prześwitu na środku: 10 mm (1/2")

Ustawienia Card Shot

Funkcja służy do ustawiania domyślnej wielkości oryginału dla funkcji Card Shot.

Określ wartość od 20 mm (1") do 210 mm (8-1/2") w odstępach co 1 mm (1/8") dla wymiarów X (poziomy) i Y (pionowy) oryginału.

Ustawienia Fabryczne: Format oryginału: X: 86 mm (3-3/8"), Y: 54 mm (2-1/8")

Dopasuj do rozmiaru papieru

Zawsze wyświetla przycisk [Dopasuj do rozmiaru papieru] na ekranie Card Shot.

Ustawienia Fabryczne: Wyłączyć

Ustawienie zapisu/usuwan po druku pliku

Wybierz, czy po wydrukowaniu plik ma zostać zapisany czy usunięty.

Ustawienia Fabryczne: Zapisz

Domyślne ustawienie dla formatu PDF do przeglądania na komputerze

Można ustawić początkowy format publicznego pliku PDF lub pliku przeznaczonego do pobrania, który jest tworzony podczas wykonywania każdego zadania.

Cz-B, Tryb Kompresji

Ustaw format kompresji stosowany na potrzeby obrazów czarno-białych i kolorowych/w skali szarości.

W przypadku obrazów czarno-białych dostępne są opcje nieskompresowany, MH (G3), MMR (G4).

W przypadku obrazów kolorowych/w skali szarości dostępne są współczynniki kompresji Niski, Średni i Wysoki.

Ustawienia podczas wykonywania każdego zadania

Gdy wykonywane jest każde zadanie kopiowania, drukowania, skanowania, faksu internetowego, faksu lub zapisu zeskanowanych danych, można wybrać tworzenie publicznego pliku PDF i ustawić rozdzielczość publicznego pliku PDF.

Ustawienia Fabryczne: Czarno-biały: Tryb kompresji: MMR(G4)

Kolor/Skala szarości: Współczynnik kompresji: Średni

Kopiowanie: Wyłącz, Przydziel rozdzielczość przy uruchamianiu zadania: Wyłącz, Rozdzielczość: 200dpi×200dpi

Drukarka: Wyłącz, Przydziel rozdzielczość przy uruchamianiu zadania: Wyłącz, Rozdzielczość: 200dpi×200dpi

Skaner: Wyłącz, Przydziel rozdzielczość przy uruchamianiu zadania: Wyłącz, Rozdzielczość: 200dpi×200dpi

Faks internetowy: Wyłączyć, Przydziel rozdzielczość przy uruchamianiu zadania: Wyłączyć, Rozdzielczość: 200dpi×100dpi

Faks: Wyłącz, Przydziel rozdzielczość przy uruchamianiu zadania: Wyłącz, Standardowa

Skanowanie na dysk lokalny: Wyłącz, Przydziel rozdzielczość przy uruchamianiu zadania: Wyłącz, Rozdzielczość: 200dpi×200dpi



Opcje Wyjścia Dokumentów

Za pomocą tej funkcji można zezwolić lub zabronić użycia zapisanego pliku według typu operacji lub trybu, w którym plik ten został zapisany.



Widoczne elementy zależą od konfiguracji urządzenia.

Element	Opis
Drukuj	Tu można zdecydować, czy zezwala się na drukowanie zapisanych plików w poszczególnych trybach. Ustawienia Fabryczne: Kopia: Włącz, drukarka: Włącz, Skanuj Wyślij: Wyłącz, wysyłanie faksów internetowych (w tym PC-I-Fax): Wyłącz, wysyłanie faksów (w tym PC-Fax): Włącz, Skanuj na dysk lokalny: Włącz
Wysyłanie Skanu	Pozwala zdecydować, czy zezwala się na wysyłanie I-Faksów zapisanych plików w poszczególnych trybach. Ustawienia Fabryczne: Kopia: Wyłącz, drukarka: Wyłącz, Skanuj Wyślij: Włącz, wysyłanie faksów internetowych (w tym PC-I-Fax): Wyłącz, wysyłanie faksów (w tym PC-Fax): Wyłącz, Skanuj na dysk lokalny: Włącz
Wysyłanie Faksu(Razem z PC-Fax)	Pozwala zdecydować, czy zezwala się na wysyłanie I-Faksów zapisanych plików w poszczególnych trybach. Ustawienia Fabryczne: Wysyłanie faksów internetowych (w tym PC-I-Fax): Włącz
Wysyłanie Faksu(Razem z PC-Fax)	Pozwala zdecydować, czy zezwala się na wysyłanie I-Faksów zapisanych plików w poszczególnych trybach. Ustawienia Fabryczne: Kopia: Wyłącz, drukarka: Wyłącz, Skanuj Wyślij: Wyłącz, wysyłanie faksów internetowych (w tym PC-I-Fax): Wyłącz, wysyłanie faksów (w tym PC-Fax): Włącz, Skanuj na dysk lokalny: Wyłączyć



Sterowanie Przechowywaniem Dokumentów

To ustawienie można skonfigurować na tym urządzeniu. To ustawienie jest takie samo jak metoda rejestracji "[Folder Własny \(strona 9-43\)](#)".

Automatyczne usunięcie ustawień pliku

Poniżej opisane są ustawienia funkcji przechowywania dokumentów. Naciśnij przycisk [Ustawienia Przechowywania Dokumentu], aby skonfigurować ustawienia.

Za pomocą tej funkcji można skonfigurować ustawienia czasu i folderów tak, by pliki w określonych folderach (zapisane za pomocą funkcji przechowywania dokumentów) były automatycznie usuwane w określonym czasie. Można zapisać do 3 ustawień do automatycznego usuwania.

Z funkcji korzysta się w następujący sposób:

- (1) Wybierz [Ustawienie 1], [Ustawienie 2] lub [Ustawienie 3].
- (2) Ustaw godzinę i datę automatycznego usuwania.
- (3) Wybierz folder.
- (4) Zaznacz, czy pliki zabezpieczone i poufne mają być usuwane.
- (5) Włącz zapisane ustawienia.

Element	Opis
Harmonogram	Wybierz częstość automatycznego usuwania. Dostępne są opcje [Usuwanie według harmonogramu] oraz [Usuwanie o określonej godzinie po upływie określonej liczby dni]. Usuwanie wg harmonogramu Codziennie: Automatyczne usuwanie codziennie o podanej godzinie. Co tydzień: Automatyczne usuwanie o podanej godzinie wybranego dnia tygodnia. Co miesiąc: Automatyczne usuwanie o podanej godzinie wybranego dnia miesiąca. Usuwanie o określonej godzinie po upływie określonej liczby dni Plik jest usuwany automatycznie o ustawionej godzinie po upływie określonej liczby dni od momentu zapisania pliku. Data i godzina: Ustaw datę i godzinę. Godzina usunięcia: Automatyczne usunięcie nastąpi o określonej godzinie. Ustawienia Fabryczne: Usuwanie wg harmonogramu, codziennie
Foldery	Aby wybrać pojedyncze foldery, wybierz opcję [Wybierz Folder] i zaznacz dowolny folder. Aby wybrać wszystkie foldery, łącznie z aktualnie tworzonym, wybierz [Wszystkie foldery (w tym te zarejestrowane od teraz)].
Usuń plik chroniony	Włącz to ustawienie, aby usuwać także pliki chronione. Ustawienia Fabryczne: Włącz
Usuń plik poufny	Włącz to ustawienie, aby usuwać także pliki poufne. Ustawienia Fabryczne: Włącz

Usuń teraz

Jeśli zaznaczono folder i wybrano tę funkcję, wszystkie pliki w tym folderze zostaną od razu usunięte, bez względu na ustawioną datę i godzinę.

Uruchamianie automatycznego kasowania w trakcie automatycznego wyłączania zasilania.

(Jeśli ta opcja nie została wybrana, pliki będą usuwane, gdy nastąpi wybudzenie urządzenia po zadziałaniu trybu automatycznego wyłączania zasilania).



Wykonaj automatyczne usuwanie nawet, jeżeli włączona jest funkcja automatycznego wyłączenia zasilania. Jeśli to pole wyboru nie jest zaznaczone () , pliki będą usuwane, gdy nastąpi wybudzenie urządzenia po zadziałaniu trybu automatycznego wyłączenia zasilania).

Ustawienia Fabryczne: Wyłączyć



Ustawienia Sharp OSA

Ustawienia Warunków

Wersja Sharp OSA

Wyświetla wersję ustawień Sharp OSA obsługiwaną przez to urządzenie.

Ustawienie ciasteczek

Określ sposób obsługi plików ciasteczek (cookies) podczas używania aplikacji w usłudze Sharp OSA.

Gdy wybrana zostanie opcja "Przetrzymuj ciasteczka", urządzenie będzie przetrzymywać ciasteczka używane w aplikacji.

W wypadku wybranej opcji "Nie przetrzymuj ciasteczek" pliki cookie nie są przechowywane podczas korzystania z aplikacji.

Ustawienia Fabryczne: Nie przetrzymuj ciasteczek



- Tylko w przypadku włączonego uwierzytelniania użytkownika urządzenie przechowuje pliki cookie, gdy włączona jest opcja [Przetrzymuj ciasteczka].
- Gdy wybrana zostanie opcja "Przetrzymuj ciasteczka", mogą zostać zapisane dane logowania z poprzedniej operacji. Należy pamiętać, że gdy ustawienie stałego logowania użytkownika jest włączone, wszyscy użytkownicy mogą korzystać z informacji o logowaniu zapisanych w urządzeniu.

Skasuj ciasteczka

Usuń pliki cookies przechowywane przez urządzenie.

Automatycznie uruchom aplikację przy włączaniu i wybudzaniu komputera

Po włączeniu urządzenia lub wznowieniu działania po automatycznym wyłączeniu zasilania urządzenie automatycznie uruchomi zarejestrowane aplikacje.

Aplikacja

Ustaw aplikacje uruchamiane automatycznie.

Zaakceptuj żądanie dostępu zdalnego z aplikacji

Sprawdź to podczas korzystania z aplikacji Sharp OSA, do której dostęp uzyskuje się zdalnie spoza tego urządzenia.

Przyznano dostęp aplikacji

Zarejestruj adres aplikacji Sharp OSA umożliwiający dostęp zdalny do urządzenia.

Zaakceptuj żądanie dostępu na panelu sterowani

Po rozpoczęciu korzystania z funkcji zdalnego dostępu na panelu operacyjnym urządzenia podstawowego wyświetlane jest okno dialogowe zatwierdzenia.

Zaakceptuj żądanie sterowania z aplikacji przez panel

Wybierz tę opcję podczas korzystania z aplikacji obsługującej interfejs użytkownika tego urządzenia.

Wyświetl okno dialogowe połączenia w trybie Sharp OSA

Podczas korzystania ze zdalnego dostępu na panelu operacyjnym urządzenia podstawowego wyświetlane jest okno dialogowe połączenia.



Zaakceptuj drugie żądanie wysłania od aplikacji Sharp OSA

Zaakceptuj drugie żądanie wysłania od aplikacji Sharp OSA

Ustawienia aplikacji standardowych

Służy do konfigurowania ustawień aplikacji standardowych.

- Przycisk [Dodaj]
Gdy wybrana zostanie opcja "Przetrzymuj ciasteczka", urządzenie będzie przetrzymywać ciasteczka używane w aplikacji.
- Wyświetlanie listy
W wypadku wybranej opcji "Nie przetrzymuj ciasteczek" pliki cookie nie są przechowywane podczas korzystania z aplikacji.

Rejestracja aplikacji standardowej.

Po naciśnięciu przycisku [Dodaj] pojawia się ekran rejestracji. Można zapisać do 64 tematów. Informacje na temat ustawień można znaleźć w części "Ustawienia".

Edytuj lub usuń standardową aplikację

Naciśnięcie nazwy aplikacji na liście spowoduje wyświetlenie ekranu edycji tej aplikacji standardowej. Aby usunąć aplikację, naciśnij przycisk [Usuń].

Ustawienia

Element	Opis
Nazwa Aplikacji	Wprowadź nazwę aplikacji.
Adres UI Aplikacji	Wprowadź adres IP lub nazwę sieciową aplikacji na potrzeby sterowania IU urządzenia.
Limit czasu	Wprowadź limit czasu. Ustawienie domyślne to 20 sekund.
Rozszerzona platforma	Ustaw tę opcję, aby korzystać z platformy rozszerzenia.
Rozmiar danych	Ustaw rozmiar ekranu aplikacji.
Użyj ikony użytkownika*	Wybierz, czy ikona niestandardowa jest używana, czy nie.
Nazwa Pliku*	Zgłasza nazwę pliku.
Wybierz Plik*	Wpisz nazwę pliku.

* Te funkcje można ustawić tylko na stronie WWW.



Ustawienie aplikacji docelowej

Funkcje odbioru faksu i faksu internetowego można skonfigurować w aplikacjach Sharp OSA.

Ustawienia

Element	Opis
Przełącz do aplikacji	Odbiór faksu i faksu internetowego może być sterowany przez aplikacje Sharp OSA.
Nazwa Aplikacji	Wprowadź nazwę aplikacji, która ma odebrać dane.
Adres Strony Web	Wprowadź adres usługi sieciowej.
Limit czasu	Wprowadź limit czasu. Ustawienie domyślne to 20 sekund.
Adres E-mail	Wprowadź adres, na jaki będzie wysyłane powiadomienie e-mail, gdy wystąpi błąd połączenia aplikacji.
Tekst Podstaw.	Wprowadź treść wiadomości, która będzie przesyłana jako powiadomienie w przypadku błędów z połączeniem.

Ustawienia zewnętrznej aplikacji kont.

Służy do dodania i konfigurowania zewnętrznej aplikacji kont.

Wprowadź nazwę serwera, na którym zainstalowana jest ta aplikacja.

Element	Opis
Serwer 1-4	Ustaw, aby włączyć każdy z serwerów.
Nazwa Aplikacji	Wprowadź nazwę aplikacji.
Użyj aplikacji wbudowanej	Ustaw tę opcję podczas korzystania z wbudowanej aplikacji.
Adres UI Aplikacji*	Wprowadź adres URL ekranu logowania, który będzie wyświetlany po włączeniu urządzenia.
Adres Strony Web	Wprowadź adres URL serwera lub komputera, który będzie wysyłać polecenia i zdarzenia z wykorzystaniem plików XML lub protokołu SOAP.
Limit czasu	Wprowadź limit czasu. Ustawienie domyślne to 20 sekund.
Rozszerzona platforma	Ustaw tę opcję, aby korzystać z platformy rozszerzenia.
Rozmiar danych*	Ustaw rozmiar ekranu aplikacji.
Znajdź mój adres	Wyszukiwanie Znajdź mój adres.

* To ustawienie może być konfigurowane na serwerze 1.



Ustawienia wbudowanej aplikacji

Zapisywanie "osadzonych aplikacji", które są zainstalowane na urządzeniu, a także zarządzanie nimi.

- Przycisk [Dodaj]
Dodaje nową aplikację osadzoną.
- Lista
Wyświetla listę aktualnie zainstalowanych aplikacji osadzonych.

Instaluj aplikację osadzoną

Po naciśnięciu przycisku [Dodaj] pojawia się ekran rejestracji. Można zainstalować do 64 elementów.



- W przypadku instalowania z panelu operacyjnego urządzenia instalowane są pliki w pamięci USB podłączonej do urządzenia. W przypadku instalowania ze strony WWW instalowane są pliki znajdujące się w komputerze.
- Maksymalna ilość miejsca, jaką aplikacja może zająć na dysku twardym, wynosi 4 GB. Jeśli poprzednio zainstalowane aplikacje zajmują już 4 GB, nie można zainstalować nowej aplikacji.

Zapisz aplikację osadzoną

Zapisanie zainstalowanej aplikacji osadzonej w "aplikacji standardowej" pozwala na użycie aplikacji. Zaznacz pole wyboru nazwy aplikacji i naciśnij przycisk [Dodaj Aplikacje Standardowe].

Usuń aplikację osadzoną

Naciśnij nazwę aplikacji na liście, aby wyświetlić informacje o tej aplikacji standardowej. Po sprawdzeniu informacji usuń aplikację standardową, naciskając przycisk [Usuń].

Ustawienie funkcji polling

Gdy nawiązane jest połączenie z aplikacją zewnętrzną, można zapisywać adresy i zarządzać nimi, aby używać usługi, która korzysta z funkcji polling.

Element	Opis
Serwer 1 - Serwer 2	Ustaw, aby włączyć każdy z serwerów.
Adres funkcji polling	Wprowadź adres URL serwera lub komputera, który będzie odpytywany przez urządzenie.
Interwał kontroli	Wprowadź interwał sprawdzania dla serwera. Ustawienie domyślne to 1 minuta.
Limit czasu	Ustaw limit czasu. Ustawienie domyślne to 20 sekund.

Połączenie z serwisem zewnętrznym

Włącz funkcję połączenia z chmurą, której chcesz użyć. Dostępne są następujące funkcje połączenia z chmurą.

- Połączenie z SharePoint Online
- Połączenie z OneDrive
- Połączenie z Google Drive
- Połączenie z Gmail
- Połączenie z Exchange



Ustawienia identyfikacji użytkowników

Ustawienia standardowe

Autoryzacja Użytkownika

To ustawienie służy do włączania lub wyłączania funkcji autoryzacji użytkownika oraz do określania jej sposobu. Jeśli włączona jest autoryzacja użytkownika, każdy użytkownik urządzenia jest rejestrowany. Gdy użytkownik się loguje, każdego użytkownika obowiązują osobne ustawienia autoryzacji. Funkcja ta zapewnia lepszą kontrolę nad bezpieczeństwem oraz bardziej optymalne zarządzanie kosztami w porównaniu z poprzednimi modelami urządzenia. Nawet jeśli informacje o użytkowniku nie są zapisane w urządzeniu, zalogowanie się jest możliwe poprzez bezpośrednie wprowadzenie informacji zapisanych na serwerze LDAP. Więcej informacji znajduje się w części "[Użytkownicy zapisani fabrycznie \(strona 9-48\)](#)".

Ustawienia Fabryczne: Wyłączyć



- Procedura programowania użytkowników opisana jest w części "[Lista Użytkowników \(strona 9-47\)](#)".
- Szczegółowe informacje na temat procedur logowania, gdy włączone jest uwierzytelnianie użytkownika, zawiera sekcja "[AUTORYZACJA UŻYTKOWNIKA \(strona 8-12\)](#)".

Autoryzacja Użytkownika

Kiedy włączona jest [Autoryzacja Użytkownika], przed rozpoczęciem pracy we wszystkich trybach oprócz okna statusu zadania pojawia się okno logowania*..

Zaloguj się jako zarejestrowany użytkownik.

Po zalogowaniu można dowolnie zmieniać tryby pracy urządzenia.

*Okno logowania pojawi się również, jeśli użyty zostanie plik zapisany przy użyciu przechowywania dokumentów lub w oknie statusu zadań zostanie ponownie wybrana funkcja rozsyłania dokumentów.

Ustawienia Autoryzacji

Ustaw miejsce, w którym ma być włączona jest funkcja autoryzacji użytkownika.

Zaloguj się lokalnie: Na tym urządzeniu przeprowadzana jest autoryzacja użytkownika.

LDAP: Autoryzacja użytkownika przez serwer LDAP.

Active Directory: Autoryzacja użytkownika przez usługę Active Directory.

Sharp OSA: Autoryzacja użytkownika przez aplikację Sharp OSA.

Ustawienia Fabryczne: Zaloguj się lokalnie



Domyślne ustawienie serwera autoryzacji sieci

Funkcja ta służy do ustawiania domyślnego serwera autoryzacji sieci.

Podczas logowania w trybie ustawień (wersja WWW) lub wysyłania zadania druku do urządzenia posługując się danymi identyfikacyjnymi, które nie zostały zarejestrowane w urządzeniu, adres serwera autoryzacji jest nieznan.

Ustawienie to służy do wybrania jednego z serwerów LDAP zarejestrowanych w urządzeniu jako serwera autoryzacji.



Kiedy logowanie odbywa się za pomocą autoryzacji sieci przy użyciu danych użytkownika niezarejestrowanych w urządzeniu, login użytkownika będzie fabrycznie ustawiony jako "Użytkownik". Więcej informacji znajduje się w części "[Użytkownicy zapisani fabrycznie \(strona 9-48\)](#)".

Określ sposób kontroli dostępu do serwera sieciowego

Zarejestruj wcześniej informacje o kontroli dostępu dla limitów licznika stron, uprawnień oraz ulubione operacje na serwerze sieciowym. Używając tego serwera sieciowego do autoryzacji sieci, przeprowadź autoryzację użytkownika na podstawie zarejestrowanych informacji o kontroli dostępu.

Użyj tej funkcji, gdy autoryzacja użytkownika jest przeprowadzana poprzez autoryzację sieci przy użyciu serwera LDAP lub usługi katalogowej (Active Directory, itp.).

Przed użyciem tej funkcji dokonaj ustawień autoryzacji poprzez serwer sieciowy, uzyskaj numery kontrolne dla "Grupy Limitu Stron", "Grupy Uprawnionej", "Grupy Ulubionych Operacji" i "Mojego Folderu" (włącznie z podstawowymi ustawieniami dla każdej grupy) oraz połącz je z numerami kontrolnymi zarejestrowanymi w urządzeniu.

Aby użyć tej funkcji, dodaj właściwości powiązane z "Grupą Limitu Stron", "Grupą Uprawnioną", "Grupą Ulubionych Operacji" i "Moim Folderem" do informacji katalogowych serwera sieciowego używanego do autoryzacji użytkownika. Poniżej przedstawiono informacje na temat własności. Ustawień poprzednio zapisanych w urządzeniu nie można zmienić.

Własność	Nazwa własności w domyślnym ustawieniu fabrycznym	Ustawienia
Grupa Limitu Stron	pagelimit	Numer rejestracji Grupy Limitu Stron zarejestrowany w urządzeniu lub nazwa grupy poprzednio zarejestrowana w urządzeniu. Nieograniczony: Bez ograniczeń
Grupa Uprawniona	uprawnienie	Numer rejestracji Grupy Uprawnionej zarejestrowany w urządzeniu lub nazwa grupy poprzednio zarejestrowana w urządzeniu. Admin: admin Użytkownik: user Gość: guest
Grupa Ulubionych Operacji	ulubione	Numer rejestracji Grupy Ulubione zarejestrowany w urządzeniu lub nazwa grupy poprzednio zarejestrowana w urządzeniu. Według Ustawień Systemu: systemsettings
Mój Folder	myfolder	Nazwa folderu użytkownika zapisana w urządzeniu. Nie wprowadzaj, jeśli ustawiony jest folder domyślny.

Zmień nazwę właściwości, które urządzenie otrzymuje z serwera LDAP w następujący sposób. W menu "Ustawienia" wybierz [Ustawienia Sieci] → [Konfiguracja LDAP]. Na ekranie wyświetlającym ustawienia Globalnej Książki Adresowej wybierz [Połączenie z Funkcją Kontroli Użytkowników], a następnie wybierz [Grupa Limitu Stron], [Grupa Uprawniona], [Grupa Ulubionych Operacji] i [Mój Folder].

Informacje o [Grupa Limitu Stron], [Grupa Uprawniona] i [Grupa Ulubionych Operacji] zarejestrowane w każdym urządzeniu określają faktyczne uprawnienia i ustawienia przyznane użytkownikowi. Aby użyć tej funkcji i upewnić się, że użytkownikom zostały przyznane takie same uprawnienia i ustawienia we wszystkich urządzeniach, zarejestruj informacje o [Grupa Limitu Stron], [Grupa Uprawniona] i [Grupa Ulubionych Operacji] z takimi samymi uprawnieniami, tak by zostały zarejestrowane w każdym urządzeniu przy użyciu takich samych numerów rejestracji.

Dla [Mój Folder] zarejestruj folder posiadający taką samą nazwę w [Folder Własny] w każdym urządzeniu.



Informacji katalogowych serwera sieciowego będącego w użyciu nie można zmienić z poziomu urządzenia. Skonsultuj się z administratorem serwera sieciowego.

Jeśli ręcznie zarejestrowano już 1000 użytkowników, logowanie nie będzie możliwe. Skonsultuj się z administratorem urządzenia.

Ustawienia Fabryczne: Wyłączyć



- Gdy jest włączona kontrola dostępu, a danych kontroli dostępu nie można uzyskać z serwera autoryzacji, autoryzacja użytkownika nie będzie możliwa.
- Jeśli użytkownik zarejestrowany w urządzeniu jest autoryzowany przez autoryzację sieci, ustawienia rejestracyjne użytkownika w urządzeniu otrzymają priorytet dla grupy limitów licznika stron, grupy uprawnionej, grupy ulubionych operacji i mojego folderu.
- Jeśli kontrola dostępu otrzymana z serwera LDAP nie jest zarejestrowana w urządzeniu, zostaną przywrócone ustawienia fabryczne uprawnień użytkownika.
- Jeśli ta funkcja nie jest włączona, a użytkownik jest autoryzowany przez autoryzację sieci jako niezarejestrowany użytkownik, zostaną przywrócone ustawienia fabryczne uprawnień użytkownika.

Użytkownicy rejestrowani automatycznie

Gdy logowanie odbywa się za pomocą autoryzacji sieciowej, dane użytkownika są automatycznie rejestrowane w urządzeniu.

Zapisane są następujące dane:

Element	Opis
Nazwa Użytkownika	Te dane są uzyskiwane z serwera autoryzacji.*
Inicjał	1
Indeks	Uż.1
Nr iden. Karty	-
Kod PIN/Hasło	-
Ustawienia serwera autoryzacji	-
Serwer Autoryzacji	Autoryzacja sieci
Adres E-mail	Gdy jest włączona kontrola dostępu, te dane są uzyskiwane z serwera autoryzacji.
Mój Folder	
Grupa Limitu Stron	
Grupa Uprawniona	
Grupa Ulubionych Operacji	

* Jeśli nie można uzyskać nazwy użytkownika przy użyciu autoryzacji sieciowej, stosuje się pierwsze 16 znaków ciągu tekstowego wpisanego jako nazwa użytkownika dla autoryzacji sieci.



Ustawienie Metody Autoryzacji

Służy do wyboru sposobu autoryzacji. Używając funkcji autoryzacji użytkownika należy najpierw skonfigurować to ustawienie. Pozycje, które zostaną skonfigurowane dla użytkowników zaprogramowanych po wybraniu metody autoryzacji użytkowników różnią się w zależności od wybranej metody.

Autoryzuj Użytkownika przez Login i Hasło

Standardowa metoda uwierzytelniania za pomocą loginu i hasła.

Autoryzuj Użytkownika przez Login, Hasło i Adres E-mail

W tej metodzie uwierzytelniania oprócz loginu i hasła weryfikowany jest również adres E-mail użytkownika.

Autoryzuj Użytkownika Tylko przez Numer Użytkownika

Użyj tej opcji dla prostej autoryzacji, jeżeli nie jest używana funkcja autoryzacji sieci.

Ustawienia Fabryczne: Autoryzuj Użytkownika przez Login i Hasło



- Wygląd okna logowania zależy od wybranego sposobu autoryzacji. Więcej informacji znajduje się w części "[AUTORYZACJA UŻYTKOWNIKA \(strona 8-12\)](#)".
- Gdy jako metoda uwierzytelniania wybrana jest opcja "Autoryzuj Użytkownika Tylko przez Numer Użytkownika", nie można stosować uwierzytelniania sieciowego.

Włączono rozróżnianie wielkich i małych liter w loginie.

Ustaw opcję rozróżniania wielkości liter dla loginu używanego w celu autoryzacji użytkownika. Jeśli pole wyboru jest ustawione na , loginy pisane identycznie, ale z użyciem różnej wielkości liter (małe i duże) będą traktowane jako dwa różne. Z tego powodu loginy pisane identycznie, ale z użyciem różnej wielkości liter będą traktowane jako należące do różnych użytkowników. Jeśli pole wyboru jest ustawione na , wielkość liter w loginie nie będzie rozróżniana. Z tego powodu ten sam login pisany z użyciem różnej wielkości liter będzie traktowany jako należący do tego samego użytkownika.

Ustawienia Fabryczne: Włącz



Jeśli zaznaczone pole wyboru zostanie zmienione na i istnieją dwa jednakowe loginy użytkownika różniące się wielkością liter, zapisane uprzednio nazwy użytkownika zostaną zdefiniowane jako nazwy różnych użytkowników.

Aktywacja szybkiego logowania

Włącz "[SZYBKA AUTORYZACJA \(strona 8-17\)](#)".

Ustawienia Fabryczne: Wyłączyć

Ustawienie Trybu Kontroli Kont Urządzenia

Wybrany użytkownik może zostać zarejestrowany jako użytkownik logowany automatycznie. Kiedy to ustawienie jest włączone użytkownik zarejestrowany może zalogować się automatycznie do urządzenia.

Funkcja ta eliminuje potrzebę każdorazowego logowania przy użyciu ekranu autoryzacji, stosując jednocześnie ustawienia wybranego użytkownika (autoryzacja sieciowa, ulubione operacje itd.). Na przykład możliwa jest "autoryzacja tylko dla kopiowania kolorowego".

Możliwe jest również tymczasowe zalogowanie jako użytkownik inny niż użytkownik logowany automatycznie i korzystanie z urządzenia z uprawnieniami tego użytkownika. Aby umożliwić innym użytkownikom tymczasowe logowanie, podczas gdy aktywna jest funkcja [Tryb Kontroli Kont Urządzenia], wybierz [Dozwoł Logowanie Innego Użytkownika].

Ustawienia Fabryczne: Tryb konta urządzenia:Wyłączyć, Dozwoł Logowanie Innego Użytkownika:Wyłączyć, Zablokuj tryb edycji okna Home, gdy urządzenie znajduje się w trybie obsługi kont.:Wyłączyć



- W przypadku zalogowania automatycznego i jeśli logowanie automatyczne nie powiodło się z jakichś powodów lub użytkownik nie posiada uprawnień administratora, korzystanie z trybów ustawień ogólnych lub trybu ustawień nie jest możliwe. W takim przypadku administrator powinien nacisnąć przycisk [Hasło administratora] w oknie ustawień systemowych i zalogować się ponownie.
- Aby zalogować się jako użytkownik inny niż ustalony użytkownik, podczas gdy aktywna jest funkcja [Dozwoł Logowanie Innego Użytkownika], naciśnij przycisk [Wyloguj się], aby anulować automatyczne logowanie użytkowników. Gdy pojawi się ekran autoryzacji, ponownie zaloguj się pod żadaną nazwą użytkownika. Po zakończeniu użytkownika urządzenia naciśnij przycisk [Wyloguj się], aby wylogować się jako bieżący użytkownik.



Użytkownik Loginu

To ustawienie służy do wybierania użytkownika logowanego automatycznie, gdy automatyczne logowanie użytkownika jest włączone.

Ustawienia korzystania z danych uwierzytelniających

Przechowuj dane użytkownika

Włącz lub wyłącz opcję tworzenia automatycznie rejestrowanych użytkowników.

Użytkownicy korzystający z zewnętrznej autoryzacji w Sharp OSA mogą również zostać automatycznie zarejestrowani.

Ustawienia Fabryczne: Włącz

Przechowuj hasło

Włącz lub wyłącz opcję tworzenia automatycznie rejestrowanych użytkowników. Użytkownicy korzystający z zewnętrznej autoryzacji w Sharp OSA mogą również zostać automatycznie zarejestrowani.

Ustawienia Fabryczne: Włącz

Czas przechowywania w pamięci podręcznej

Włącz lub wyłącz opcję tworzenia automatycznie rejestrowanych użytkowników.

Użytkownicy korzystający z zewnętrznej autoryzacji w Sharp OSA mogą również zostać automatycznie zarejestrowani.

Ustawienia Fabryczne: Bez ograniczeń

Włącz identyfikację offline przy pomocy zapisanych danych użytkownika

Umożliwia korzystanie z urządzenia w przypadku awarii sieci, nawet jeśli używana jest autoryzacja użytkownika wykorzystująca sieć.

Ustawienia Fabryczne: Wyłączyć

Aktywacja personalizacji w przypadku wykorzystania zewnętrznej dentyfikacji użytkownika

Nawet w przypadku korzystania z uwierzytelniania zewnętrznego, takiego jak uwierzytelnianie LDAP, można je dostosować dla każdego użytkownika.

Elementy, które można dostosować.

Ikona ekranu głównego, kolor tekstu ekranu głównego, niestandardowy wzór wyświetlania ekranu głównego, język wyświetlania, tryb powiększonego tekstu, ulubione

Ustawienia Fabryczne: Włącz

Buforuj dane identyfikacyjne do połączenia z usługą zewnętrzną

Włącz lub wyłącz przechowywanie danych uwierzytelniania do połączenia z chmurą w pamięci podręcznej.

Jeśli to ustawienie jest włączone, dane uwierzytelniania po prawidłowym uwierzytelnieniu użytkownika zostają zachowane, co umożliwia szybkie uwierzytelnianie podczas kolejnych logowań tego użytkownika.

Jeśli to ustawienie jest wyłączone, wszystkie wcześniej zachowane dane uwierzytelniania wszystkich użytkowników potrzebne do połączenia z chmurą są usuwane i nie są zachowywane.

Ustawienia Fabryczne: Włącz

Ustawienie Karty

Użyj karty IC do autoryzacji

Umożliwia korzystanie z karty IC do autoryzacji użytkownika.

Ustawienia Fabryczne: Wyłączyć

Ustawienie Metody Autoryzacji

Ustaw metodę autoryzacji przy użyciu karty IC.

Ustawienia Fabryczne: Zatwierdzono tylko autoryzację przy użyciu karty

Element	Opis
Tylko Uwierzytelnianie Kartą	Autoryzacja użytkownika jest możliwa tylko za pośrednictwem kart IC.
Zatw. Uwierzyt. Obsługi Kartą/Na Panelu Przednim	Autoryzacja użytkownika jest możliwa za pośrednictwem kart IC i panelu operacyjnego.

**Pytaj o hasło przy identyfikacji kartą zbliżeniową**

Funkcję tę można ustawić, gdy dla opcji "Ustawienia Autoryzacji" wybrano "Active Directory", a opcja "Użyj karty IC do autoryzacji" jest włączona. Gdy funkcja jest włączona, należy wprowadzić hasło za każdym razem podczas autoryzacji za pośrednictwem karty IC. Gdy funkcja jest wyłączona, należy wprowadzić hasło podczas pierwszego logowania za pomocą karty IC, a informacje o hasle zostaną przesłane do serwera Active Directory. Można pominąć wprowadzenie hasła podczas drugiego i kolejnego logowania.

Ustawienia Fabryczne: Wyłączyć

Automatyczne wylogowanie z Kartą

Wyloguj się po wyjęciu karty IC z czytnika kart IC. (Możesz także wylogować się, naciskając przycisk [Wyloguj się]).

Ustawienia Fabryczne: Wyłączyć



Ustawienia administracyjne

Wyłącz Drukowanie przez Nieprawidłowego Użytkownika

Niedozwolone jest wykonywanie zadań drukarki przez użytkowników niezarejestrowanych w tym urządzeniu, takich jak zadania, dla których odpowiednie informacje użytkownika nie zostały wprowadzone do sterownika drukarki lub gdy polecenie "[BEZPOŚREDNI WYDRUK PLIKU NA SERWERZE FTP \(strona 4-85\)](#)" jest wprowadzane w trybie ustawień (administratora).

Ustawienia Fabryczne: Wyłączyć

Ustawienie automatycznego wylogowania

Jeśli włączona jest autoryzacja użytkownika, to ustawienie pozwala określić, czy funkcja automatycznego wylogowania ma być włączona.

Czas, jaki upływa przed wylogowaniem, może wynosić maksymalnie 240 sekund i można go określić z dokładnością do 10 sekund.

Ustawienia Fabryczne: Włączyć

Ostrzeżenie, gdy Login Nie Jest Przyjęty

Przy wprowadzaniu haseł, w tym haseł administratora, podczas autoryzacji użytkownika liczona jest liczba błędnych prób wprowadzenia hasła. Po trzech nieudanych próbach konto użytkownika jest blokowane, a użytkownik nie może podjąć kolejnych prób autoryzacji swojego konta przez pięć minut. Liczba nieudanych prób jest liczona osobno dla każdego użytkownika, a licznik jest resetowany po wprowadzeniu prawidłowego hasła.

Pozwala to utrudnić próby odgadnięcia hasła przez osoby niepowołane. (Liczba nieprawidłowych prób zalogowania jest przechowywana w pamięci nawet po wyłączeniu zasilania.)

Ustawienia Fabryczne: Wyłączyć



- Blokada dotyczy tylko użytkownika, którego logowanie nie powiodło się, nie wszystkich użytkowników. Nawet jeśli jeden użytkownik został zablokowany, pozostali nadal mogą się logować.
- W przypadku korzystania z autoryzacji sieci LDAP lub Active Directory blokada jest przeprowadzana przez serwer, a nie przez urządzenie. Wybierz odpowiednie ustawienia blokady na serwerze.
- W przypadku zablokowania tego samego użytkownika na ekranie "Rejestracja użytkownika" tego użytkownika jest wyświetlany przycisk [Stan blokady działania]. Administrator może nacisnąć ten przycisk, aby usunąć go ręcznie.

Zezwól na zdalne wykorzystywanie skanera przed logowaniem

To ustawienie pozwala określić, czy możliwe jest skanowanie zdalne zanim zaloguje się użytkownik.

Ustawienia Fabryczne: Wyłączyć

Dołącz stan zadań do identyfikacji użytkownika

Jeśli włączona jest funkcja autoryzacji użytkownika, to ustawienie określa, czy status zadania ma zostać uwzględniony podczas autoryzacji użytkownika.

Ustawienia Fabryczne: Wyłączyć

Przed zalogowaniem wyświetlaj ekran z informacjami o systemie

Określ, czy ekran informacji systemowych może być wyświetlany przed zalogowaniem się.

Ustawienia Fabryczne: Wyłączyć

Włącz identyfikację IPP oprócz sterownika drukarki

Włącz autoryzację IPP w innym sterowniku niż drukarki.

Ustawienia Fabryczne: Włączyć



Działania podczas identyfikacji użytkownika

Działania przy limicie stron dla zadań wyjścia

To ustawienie określa, czy w przypadku przekroczenia limitu stron bieżące zadanie zostanie dokończone.

Można dokonać następujących ustawień:

- Drukuj do zakończenia zadania
- Zatrzymaj zadanie
- Anuluj i usuń zadanie podczas odbioru

Ustawienia Fabryczne: Przełącz przy końcu zadania

Automatycznie drukuj zapisane zadania po zalogowaniu

Kiedy w sterowniku drukarki włączona jest funkcja retencji, a dane drukowania były buforowane do urządzenia, można automatycznie wydrukować buforowane dane, kiedy zaloguje się użytkownik, który włączył funkcję retencji.

Ustawienia Fabryczne: Wyłączyć

Zresetuj licznik po wysłaniu statusu wiadomości e-mail

Po wysłaniu statusu za pomocą e-mail, licznik jest zerowany.

Wyświetlane tylko gdy włączone są status i ostrzeżenia wysyłane przez e-mail.

Ustawienia Fabryczne: Wyłączyć

Wyłącz możliwość wyświetlania/zmiany informacji o innych użytkownikach w oknie statusu zadań

Ta opcja może zostać ustawiona, gdy status zadania zależy od autoryzacji użytkownika.

Kiedy to ustawienie jest włączone, tylko zadanie zalogowanego użytkownika jest wyświetlane na ekranie statusu zadań.

Ustawienia Fabryczne: Wyłączyć

Ustaw adres e-mail zalogowanego użytkownika w polu Od/Nadawca wiadomości e-mail

W przypadku przesyłania skanów pocztą e-mail (łącznie z ponownym wysłaniem) przy włączonej funkcji identyfikacji użytkownika i włączonej opcji [Ustawienia systemowe] → [Ustawienia identyfikacji użytkowników] → [Ustawienia domyślne] → [Ustaw adres e-mail zalogowanego użytkownika w polu Od/Nadawca wiadomości e-mail] w "Ustawieniach (administratora)", w polu "Od/Nadawca" wiadomości e-mail wstawiane będą nazwa i adres zalogowanego użytkownika. Gdy zalogowany użytkownik nie zarejestrował adresu e-mail lub zadanie jest skonfigurowane do używania podpisów cyfrowych do wysyłania

e-maili z użyciem protokołu S/MIME, wprowadzone zostaną ustawienia skonfigurowane w menu [Ustawienia systemowe] → [Ustawienia sieci] → [Konfiguracja usług] → [SMTP]

(zakładka) → [Nazwa nadawcy] i [Adres nadawcy].

Ustawienia domyślne: Wyłączyć



Gdy ta funkcja jest włączona, wysyłanie może się nie powieść w zależności od środowiska serwera pocztowego. Skontaktuj się z dostawcą poczty e-mail, aby sprawdzić, czy ta funkcja jest dostępna.

Użyj loginu jako nazwy użytkownika folderu sieciowego

Stosuje login jako nazwę użytkownika folderu udostępnionego.



Wyświetlanie nazwy logowania

Jeśli włączona jest funkcja autoryzacji użytkownika, określ, czy wyświetlana ma być nazwa użytkownika, czy też gwiazdki.

Ustawienia Fabryczne: Wyświetlaj nazwę użytkownika

Element	Opis
Wyświetlaj nazwę logowania	Wyświetlaj nazwę użytkownika.
Wyświetlaj nazwę logowania jako znaki "***"	Ukryj nazwę użytkownika, wyświetlając gwiazdki.

Wyświetl Stan po Zalogowaniu

Jeśli włączona jest autoryzacja użytkownika, ustawienie to określa, czy po zalogowaniu użytkownika zostaną wyświetlone liczniki stron.

Ustawienia Fabryczne: Wyłączyć

Edycja ekranu pomocy ekranu

Utworzone tutaj ustawienia będą wyświetlane na ekranie logowania.

Ustaw. czytnika kart

Ustawienia Warunków

Test skanowania karty

Wykonaj test odczytu karty, która ma być używana.

Uprawnienia do Rej./Zmiany Numeru Karty

Ustaw, czy zalogowany użytkownik może rejestrować/zmieniać/usuwać dane identyfikacyjne swojej karty na tym urządzeniu.

Ustawienia Fabryczne: Wyłączyć

Sprawdzaj kod systemowy tylko w trybie obszaru użytkownika FeliCa

Sprawdzanie kodu systemu tylko w trybie obszaru użytkownika FeliCa.

Ustawienia Fabryczne: Wyłączyć

Sprawdzaj kod funkcji w trybie HID

Ustaw, czy sprawdzać kod dodatkowy za pomocą karty HID.

Gdy to ustawienie jest włączone, rejestrowany jest kod dodatkowy (do 128 znaków jednobajtowych).

Ustawienia Fabryczne: Wyłączyć

Importowanie z pliku konfiguracyjnego

Wprowadź nazwę pliku konfiguracyjnego i naciśnij przycisk [Wykonaj]. Ustawienia obszaru karty zostaną wczytane z pliku konfiguracyjnego. Po naciśnięciu przycisku [Skasuj] wszystkie pliki odpowiadające aktualnym warunkom wyszukiwania zostaną skasowane.

Kod funkcji

Wprowadzenie kodu dodatkowego karty HID. Kod dodatkowy zostanie zapisany po naciśnięciu przycisku [Zapisz].

Rejestracja czytnika kart

Ustaw podczas podłączania czytnika kart.



To ustawienie można skonfigurować w trybie ustawień urządzenia.



Ustawienia papieru

Ustawienia tacy na papier

W tej części zostanie omówiony podajnik papieru i ustawienia podajnika papieru.

Ta funkcja służy do ustawiania typu papieru, formatu papieru oraz funkcji dla poszczególnych podajników papieru.

Po naciśnięciu przycisku [Ustawienia tacy na papier] pojawi się lista podajników i aktualnych ustawień.

Automatyczne Przełączanie Podajników

Jeśli podczas drukowania w podajniku skończy się papier, funkcja ta określa, czy może zostać wybrany automatycznie inny podajnik z papierem tego samego formatu i typu w celu kontynuacji drukowania.

Ustawienia Fabryczne: Wyłączyć

Wyświetla ustawienia podajnika papieru, jeśli w podajniku bocznym wykryty zostanie papier.

Gdy podajnik boczny wykryje papier, ustawienia podajnika mogą być wyświetlane automatycznie.

Ustawienia Fabryczne: Wyłączyć

Ustaw.gramatury pap.

Ustawienia te służą do kontrolowania temperatury utrwalania tonera odpowiednio do gramatury papieru.

Dotyczą papieru ekologicznego, dziurkowanego, pre-printu, firmowego, kolorowego i papieru dla typu użytkownika.

Wprowadź znak "/".

Dostępne są następujące opcje: "od 60 g/m² do 89 g/m²" lub "od 90 g/m² do 105 g/m²" ("od 16 do 23 funtów" lub "od 23+ do 28 funtów").

Ustawienia Fabryczne: 60 – 89 g/m² (16 – 24 funty)

Ustawienia poszczególnych podajników

Po naciśnięciu przycisku [Zmień] wyświetlany jest odpowiedni ekran ustawień.

Można dokonać następujących ustawień:

Nazwa listy	Opis
Typ	Wybierz typ papieru, który ma zostać załadowany do podajnika. Dostępne ustawienia typu papieru zależą od podajników. Więcej informacji znajduje się w części " Ustawienia Podajnika (strona 9-144) ". Informacje na temat konfigurowania typu papieru zawiera sekcja " Rejestracja Typu Papieru (strona 9-145) ".
Format	Wybierz z listy format papieru. Dostępne formaty papieru zależą od podajników. Dostępne formaty mogą być również ograniczone w wyniku wybranego powyżej typu papieru. Więcej informacji znajduje się w części " Ustawienia Podajnika (strona 9-144) ". Jeśli na liście nie ma określonego formatu papieru, wybierz [Rozm. Niestand.] i bezpośrednio wprowadź format (tylko dla podajnika bocznego). Więcej informacji znajduje się w części " Ustawienia Podajnika (strona 9-144) ".
Zatwierdzone Zadanie Pobierania	Wybierz tryby, których można używać. Jeśli nie chcesz używać którejś z funkcji z wybranym podajnikiem, wyłącz tę funkcję. Jeśli wybrany został "Typ" inny niż zwykły, przetworzony, kolorowy lub rodzaj użytkownika, opcje [Faksow.] i [Internet-Faks] będą niedostępne.



- Jeśli wybrany tutaj format papieru różni się od formatu załadowanego w podajniku, podczas drukowania może dojść do zacięcia papieru.
- Informacje na temat zmiany formatu papieru w podajniku zawiera sekcja "[WAŻNE INFORMACJE DOTYCZĄCE PAPIERU \(strona 1-9\)](#)".
- Właściwości papieru, takie jak "Ustalona Strona Papieru" są ustawiane automatycznie przy wyborze typu papieru. Właściwości podajnika nie można zmienić w tym oknie.
- Jeśli wybrano opcję [Ustawienia Systemowe] w "Ustawieniach" → [Ustawienia Podstawowe] → [Kontrola Urządzenia] → [Ustawienia Warunków] → [Wyłączenie Ustawienia Podajnika] lub [Wyłączenie Opcjonalnego Podajnika Papieru], nie można skonfigurować ustawień podajnika (z wyjątkiem podajnika bocznego).

Ustawienia Podajnika

Podajnik papieru	Typ papieru	Format
Podajnik 1	Zwykły 1/2, Pre-Print, Ekologiczny, Papier Firmowy, Dziurkowany, Kolorowy, Gruby Papier 1*, Koperta, Typ użytkownika	A4, A5, A6, B5, 8-1/2" x 11", 7-1/4" x 10-1/2", 5-1/2" x 8-1/2", 16K Wprowadzenie Formatu-AB (X = 148 mm do 297 mm, Y = 105 mm do 216 mm), Wprowadzenie Formatu-Cm (X=5-7/8" do 11-5/8", Y=4-1/4" do 8-1/2") Jeśli wybrano opcję [Koperta]... dostępne są opcje COM-9, COM-10, Monarch, DL, C5 i C6.
Podajnik 2 (w przypadku jednego podajnika papieru)	Zwykły 1/2, Pre-Print, Ekologiczny, Papier Firmowy, Dziurkowany, Kolorowy, Gruby Papier 1/2*, Cienki papier*, Rodz. Użytk.	A4, A5, B5, 8-1/2" x 14", 8-1/2" x 13", 8-1/2" x 11", 7-1/4" x 10-1/2", 5-1/2" x 8-1/2", 8-1/2" x 13-1/2", 8-1/2" x 13-2/5", 16K Wprowadzenie Formatu-AB (X = 148 mm do 297 mm, Y = 105 mm do 216 mm) Wprowadzenie Formatu-Cm (X=5-7/8" do 11-5/8", Y=4-1/4" do 8-1/2")
Podajnik 3 (w przypadku dwóch podajników papieru)		
Podajnik 4 (w przypadku trzech podajników papieru)		
Podajnik boczny	Dodatkowo do typów papieru w podajnikach od 2 do 4, Papier Błysz., wytłaczane, arkusze etykiet, folie, Koperta	A4, A5, A6, B5, 8-1/2" x 14", 8-1/2" x 13-1/2", 8-1/2" x 13", 8-1/2" x 11", 7-1/4" x 10-1/2", 5-1/2" x 8-1/2", 16K, Wprowadzenie Formatu-AB (X = 140 mm do 356 mm, Y = 90 mm do 216 mm) Wprowadzenie Formatu-Cm (X = 5-1/2" do 14", Y = 3-5/8" do 8-1/2") Jeśli wybrano opcję [Koperta]... dostępne są opcje COM-9, COM-10, Monarch, DL, C5 i C6.

- * Gruby papier 1: 106 g/m² do 176 g/m² (28 funtów typu bond do 65 funtów – okładka)
Gruby papier 2: 177 g/m² do 220 g/m² (65 funtów – okładka do 80 funtów – okładka)
Cienki papier: 55 g/m² do 59 g/m² (13 funtów typu bond do 16 funtów typu bond)



Rejestracja Rozmiaru Niest. (Podajnik Ręczny)

Jeśli często używasz niestandardowego rozmiaru papieru w podajniku bocznym, zarejestruj wcześniej ten rozmiar papieru.

Zarejestrowanie formatu papieru wyeliminuje potrzebę ustawiania tego formatu za każdym razem, gdy będzie potrzebny.

Można zarejestrować maksymalnie siedem formatów papieru.

Naciśnij przycisk ([Ust. Użytk. 1] do [Ust. Użytk. 7]), pod którym chcesz zarejestrować lub zmienić format papieru, a zostanie wyświetlony ekran rejestracji.

Zdecyduj, czy chcesz wprowadzić format w mm ("Wprowadzenie Formatu-AB") czy w calach ("Wprowadzenie Formatu-Cm"), po czym ustaw wymiary X i Y papieru.

"Wprowadzenie Formatu-AB"

Kierunek X można ustawić w zakresie od 140 mm do 356 mm.

Kierunek Y można ustawić w zakresie od 90 mm do 216 mm.

Ustawienia Fabryczne: X: 297 mm, Y: 210mm

"Wprowadzenie Formatu-Cm"

Kierunek X można ustawić w zakresie od 5-1/2" do 14".

Kierunek Y można ustawić w zakresie od 3-5/8" do 8-1/2".

Ustawienia Fabryczne: X: 11" Y: 8-1/2"

Rejestracja Typu Papieru

Jeśli pożądaný typ papieru nie pojawia się jako dostępna opcja lub jeśli chcesz utworzyć nowy zestaw właściwości papieru, zarejestruj typ papieru.

Można zarejestrować do siedmiu typów papieru.

Nazwa listy	Opis
Nazwa Typu	Zarejestruj dowolną nazwę. Nazwy ustawione fabrycznie to "Rodz. Użytk. 1" - "Rodz. Użytk. 7".
Ustalona Strona Papieru	Wybierz to ustawienie, kiedy używany jest papier z określoną stroną przednią i tylną. Ustawienia Fabryczne: Wyłączyć
Wyłącz Dupleks	Włącz to ustawienie, kiedy załadowany jest papier, którego nie można używać do drukowania 2-stronnego. Ustawienia Fabryczne: Wyłączyć
Wyłącz Zszywacz	Wybierz to ustawienie, jeśli używany jest papier, który nie może być zszywany. Ustawienia Fabryczne: Wyłączyć



Dostępne ustawienia zależą od zainstalowanych urządzeń peryferyjnych.



Ustawienia Operacji

Ustawienia Warunków

Tryb wyświetlania w powiększeniu

Umożliwia wyświetlanie dużej czcionki na ekranie.

Po włączeniu trybu dużej czcionki w obszarze systemowym wyświetlana jest ikona .

Ustawienia Fabryczne: Wyłączyć

Ustawienia Czasu Wyświetlania Komunikatów

Czas wyświetlania komunikatów na wyświetlaczu (czas, po którym komunikaty automatycznie znikają) może mieć wartość od 1 do 12 sekund.

Ustawienia Fabryczne: 6 sekund

Ustawienie języka

Język wyświetlany na panelu dotykowym można zmienić na dowolny język.

Ustawienia Fabryczne: Zmienne i zależne od kraju oraz regionu



Jeśli włączona jest funkcja identyfikacji użytkownika, a w grupie częstych operacji wybrano język komunikatów, ustawienie to ma pierwszeństwo.

Domyślne Ustawienia Wyświetlania

Ustaw ekran, który pojawia się po automatycznym kasowaniu i logowaniu.

Proste kopiowanie, Łatwe skanowanie, Łatwe faksowanie, Kopiowanie, Zwalnianie wydruku, E-mail, Folder sieciowy/FTP/Komputer, Faks internetowy, Faks, Książka adresowa, Książka adresowa (Łatwe skanowanie), Książka adresowa (Łatwe faksowanie), Przechowywanie dokumentów, Wybierz na ekranie głównym, Ekran Sharp OSA, Exchange (e-mail) oraz Gmail.

Ustawienia Fabryczne: Ekran główny

Domyślnie wyświetlaj ekran z informacjami o systemie

Podczas przełączania między trybami najpierw ustaw, czy ma być wyświetlany "Ekran informacji systemowych".

Ustawienia Fabryczne: Wyłączyć

Pokaż adres IP na ekranie z informacjami o systemie

To ustawienie określa, czy wyświetlać adres IP urządzenia na ekranie "Informacje systemowe".

Ustawienia Fabryczne: Włącz

Wyświetlaj standardowo menu ulubionych.

Można ustawić opcję, aby podczas wyboru trybów na początku wyświetlało się menu "Ulubione".

Ustawienia Fabryczne: Wyłączyć

Wyświetl domyślnie panel zadań.

Zdecyduj, czy na ekranie ma być wyświetlany panel zadań.

Ustawienia Fabryczne: Włącz

Ikona jest wyświetlana, gdy przewód sieciowy jest niepodłączony.

Gdy kabel LAN nie jest podłączony, wyświetlana jest ikona.

Ustawienia Fabryczne: Włącz



Wyświetl okno potwierdzające podczas anulowania zadania.

W przypadku anulowania zadania wyświetlane jest okno dialogowe z potwierdzeniem.

Ustawienia Fabryczne: Wyłączyć

Wyświetl komunikat o stanie

Ustaw, czy wyświetlać powiadomienie o zakończeniu zadania.

Ustawienia Fabryczne: Włączyć

Zablokuj wyświetlanie całkowitego licznika

Po włączeniu tego ustawienia licznik główny jest ukryty podczas sprawdzania całkowitej liczby na ekranie głównym.

Ustawienia Fabryczne: Wyłączyć

Przełącz numer wyświetlania zestawów dla stanu zadania

Określ, czy w statusie zadania widoczna będzie pozostała liczba zestawów, czy liczba ukończonych zestawów.

Ustawienia Fabryczne: Postęp

Wyświetla szacowany czas rozpoczęcia zadania

Określ, czy szacowany w statusie zadań ma być wyświetlany czas rozpoczęcia zadań.

Ustawienia Fabryczne: Włączyć

Ustawienie wyświetlania komunikatów w celu sprawdzenia pozycji dźwigni zwalniania nacisku modułu utrwalania

Ustawia moment wyświetlania komunikatu wymagającego potwierdzenia pozycji dźwigni zwalniania nacisku modułu utrwalania. Jeśli opcja "Wyświetlaj komunikat po usunięciu zaciętego papieru" jest zaznaczona, komunikat wymagający potwierdzenie pozycji dźwigni zwalniania nacisku modułu utrwalania zostanie wyświetlony po usunięciu zaciętego papieru. Jeśli opcja "Wyświetlaj komunikat podczas przełączania drukowania między kopertą a innymi rodzajami papieru" jest zaznaczona, komunikat wymagający potwierdzenie pozycji dźwigni zwalniania nacisku modułu utrwalania zostanie wyświetlony po przełączeniu rodzaju papieru na koperty lub po zmianie rodzaju papieru z kopert na inny niż koperty.

Ustawienia Fabryczne: Wszystko włączone

Ustaw układ klawiatury 10-przyciskowej

Określ, czy klawisze liczbowe będą uporządkowane w kolejności rosnącej z "1" w lewym górnym narożniku lub "1" w lewym dolnym narożniku.

Ustawienia Fabryczne: W kolejności rosnącej od lewego górnego narożnika

Ustawienie wyświetlacza w urządzeniu głównym

Wybierz ustawienia dotyczące ścieżki miejsca docelowego ustawień, która jest wyświetlana, gdy tryb ustawień jest ustawiony na urządzeniu.

Wyświetl aktualną ścieżkę

Określ, czy bieżące elementy ustawienia są wyświetlane w informacji o ścieżce, czy nie.

Ustawienia Fabryczne: Włączyć

Włącz odnośnik do bieżącej ścieżki

Określ, czy łącze u góry jest aktywne.

Ustawienia Fabryczne: Włączyć

Ustawienie wzoru wyświetlania

Ustaw kolor tła panelu dotykowego. Przy każdej zmianie wzorca zmianie ulega obraz panelu dotykowego u dołu ekranu.

Ustawienia Fabryczne: Wzór 2



Ustawienia Głównych Operacji

Powrót Do Ustawień Fabrycznych

Czas, po jakim włącza się funkcja automatycznego kasowania, można ustawić na dowolną liczbę sekund, od 10 do 240 w odstępach co 10 sekund.

Jeśli od ostatniego użycia urządzenia upłynie ustawiony tutaj czas, funkcja powrotu do ustawień standardowych anuluje wszelkie dokonane ustawienia i spowoduje powrót do okna podstawowego trybu kopiowania lub okna statusu zadań.

Ustawienia Fabryczne: 60 sekund

Anuluj Timer

To ustawienie służy do wyłączenia funkcji automatycznego kasowania.

Ustawienia Fabryczne: Wyłączyć

Ustawienia Głównych Operacji

Czas na Akceptację Wpisu z Klawiatury

To ustawienie określa, jak długo należy naciskać przycisk na ekranie dotykowym, aby zostało to wykryte. Można ustawić czas od 0 do 2 sekund w odstępach co 0,5 sekundy.

Poprzez wydłużenie tego czasu można zapobiec odczytywaniu naciśnięcia przycisków w razie ich przypadkowego naciśnięcia. Należy jednak pamiętać, że w przypadku ustawienia dłuższego czasu, trzeba bardziej uważać przy naciśnięciu przycisków, aby sygnał z przycisku został odebrany.

Ustawienia Fabryczne: 0,0 sekund

Wyłącz Automatyczne Powtarzanie Naciśnięcia Klawiszy

To ustawienie służy do zablokowania funkcji automatycznego powtarzania naciśnięcia przycisku.

Ustawienia Fabryczne: Wyłączyć

Powtórne naciśnięcie przycisku powoduje ciągłą zmianę ustawienia, nie tylko po każdym naciśnięciu przycisku, ale również w przypadku jego przytrzymania.

Czas akceptacji wpisu z klawiatury

Wybierz czas, po którym zostanie wykryte długie naciśnięcie.

Ustawienia Fabryczne: 0,5 sekund

Ustawienie odstępu podwójnego wskazania

Wybierz odstęp pomiędzy naciśnięciami, wymagany do wykrycia dwukrotnego naciśnięcia.

Ustawienia Fabryczne: 0,5 sekund

Blokowanie Drukowania z Obejściem

To ustawienie służy do wyłączenia drukowania z obejściem (drukowania innych zadań przed zadaniem, które zostało zatrzymane z powodu braku odpowiedniego papieru).*

* Nie dotyczy to przypadku, w którym papier skończył się w trakcie wykonywania zadania.

Ustawienia Fabryczne: Wyłączyć

Priorytet zadań druku

Ustaw priorytet dla każdego zadania i rozpocznij drukowanie od zadania o najwyższym priorytecie.

Ustawienia Fabryczne: Niski dla wszystkich

Wyłączanie Trybu Okładki/Przekładki

Wyłącza funkcję okładek i przekładek.

Ustawienia Fabryczne: Wyłączyć

Wyłączanie ostatnich zadań

Uniemożliwia użycie [Ostatnie zadania].

Ustawienia Fabryczne: Wyłączyć



Wstępne Ustawienie Licznika Oryginałów

Określa, czy "Licznik Oryginałów" w trybie Inne jest włączony dla każdej z funkcji.

Kopia

- Kopia

Wysyłanie Obrazów

- Skanuj
- Internet-Faks
- Faks
- Wprow. Danych

Przechowywanie Dokumentu

- Skanuj na dysk lokalny

Ustawienia Fabryczne: Wszystko nieważne

Ustawienie Podglądu

Ust. Testu Obrazu Otrzymanych Danych

Zdecyduj, czy ma być pokazywany podgląd odebranych faksów i faksów internetowych. Ustawienia dostępne, jeśli zainstalowany jest moduł faksu lub zestaw rozszerzenia faksu internetowego.

Ustawienia Fabryczne: Wyłączyć

Ust. Testu Obrazu Otrzymanych Danych:

- Dane dot. odbioru faks/i-faks:

Zdecyduj, czy domyślnym formatem wyświetlania okna odebranego faksu/faksu internetowego będzie lista czy miniatury.

Ustawienia Fabryczne: Miniatura

- Pobieranie pliku z folderu głównego/folderu plików tymczasowych:

Zdecyduj, czy domyślnym formatem wyświetlania okien głównego i tymczasowego folderu przechowywania dokumentów będzie lista czy miniatury.

Ustawienia Fabryczne: Lista

- Pobieranie pliku z folderu użytkownika:

Zdecyduj, czy domyślnym formatem wyświetlania okna folderu własnego przechowywania dokumentów będzie lista czy miniatury.

Ustawienia Fabryczne: Lista

- Przywołanie pliku wydruku bezpośredniego:

Zdecyduj, czy domyślny stan ekranu folderu dla druku bezpośredniego przedstawia foldery w postaci listy, czy jako miniatury.

Ustawienia Fabryczne: Lista

Ustawienia Zdalnej Obsługi

Dokonaj ustawień wymaganych dla zdalnego obsługiwanie urządzenia z komputera podłączonego do tej samej sieci.

Zdalna Obsługa Oprogramowania

- Uprawnienia Obsługi:

Funkcja ta służy do zdalnej obsługi urządzenia, gdy używane jest zdalne oprogramowanie.

- Wyświetl Ekran Wprowadzania Hasła:

Gdy obsługuj się urządzenie przy użyciu zdalnego sterowania z poziomu zdalnego oprogramowania, ekran wprowadzania hasła zostanie wyświetlony w komputerze i urządzeniu lub tylko w komputerze.

Ustawienia Fabryczne: Uprawnienia obsługi: Zabronione, wyświetl ekran wprowadzania hasła: Wyświetl na Komputerze i na MFP

Obsługa z Podanego Komputera

- Uprawnienia Obsługi:

Funkcja służy do zezwalania na zdalną obsługę urządzenia za pomocą określonego komputera.

- Nazwa Hosta lub Adres IP Komputera:

Wprowadź nazwę hosta oraz adres IP komputera, aby połączyć się z urządzeniem.

- Wyświetl Ekran Wprowadzania Hasła:

Gdy obsługuj się urządzenie przy użyciu zdalnego sterowania z poziomu zdalnego oprogramowania, ekran wprowadzania hasła zostanie wyświetlony w komputerze i urządzeniu lub tylko w komputerze.

Ustawienia Fabryczne: Uprawnienia obsługi: Zabronione, wyświetl ekran wprowadzania hasła: Wyświetl na Komputerze i na MFP



Obsługa przez Użytkownika z Hasłem

- **Uprawnienia Obsługi:**

Funkcja ta służy do zezwalania na obsługę zdalną urządzenia użytkownikowi posiadającemu hasło. Informacje o hasle można uzyskać u pracownika serwisu.

- **Wyświetl Ekran Wprowadzania Hasła:**

Gdy obsługuj się urządzenie przy użyciu zdalnego sterowania z poziomu zdalnego oprogramowania, ekran wprowadzania hasła zostanie wyświetlony w komputerze i urządzeniu lub tylko w komputerze.

Ustawienia Fabryczne: Uprawnienia Obsługi: Zabronione, Wyświetl Ekran Wprowadzania Hasła: Wyświetl na komputerze i na MFP

Lista danych

Określ rodzaj wydruku listy danych (1-stronny lub 2-stronny).

Ustawienia Fabryczne: Wydruk 1-stronny

Ustawienia trybu uproszczonego

Ustaw elementy, które mogą być wybierane w trybach Proste kopiowanie i innych tryba prostych.

Elementy będą pojawiać się na ekranie począwszy od elementu, dla którego ustawiono numer 1.

Elementy, które można ustawić w trybie Proste kopiowanie

Wybór papieru, Kopia 2-stronna, Skala kopii, Zszyj, Tryb kolorowy, Oryginał, Ekspozycja, N w 1, Card Shot, Budowanie pracy, Pomijanie pustych stron

Ustawienia Fabryczne: Nr 1: Wybór papieru, nr 2: Kopia 2-stronna, nr 3: Skala kopii, nr 4: Zszywanie, nr 5: Tryb kolorowy, nr 6: Oryginał, nr 7: Ekspozycja, nr 8: N w 1

Elementy, które można ustawić w trybie Proste skanowanie

Książka adresowa, Historia, Globalne wyszukiwanie adresu, Dysk lokalny/USB, Oryginał, Rozdzielczość, Format pliku, Pomijanie pustych stron i Card Shot, Budowanie pracy, Nazewnictwo plików, Mobilna książka adresowa

Ustawienia Fabryczne: Nr 1: Książka adresowa, nr 2: Historia, nr 3: Globalne wyszukiwanie adresu, nr 4: Dysk lokalny/USB, nr 5: Oryginał, nr 6: Rozdzielczość, nr 7: Format pliku, nr 8: Pomijanie pustych stron

Elementy, które można ustawić w trybie Łatwe faksowanie

Książka adresowa, Historia, Wpis bezpośredni, Oryginał, Ekspozycja i Rozdzielczość, Linia wysyłania, Budowanie pracy, Mobilna książka adresowa

Ustawienia Fabryczne: Nr 1: Książka adresowa, nr 2: Historia, nr 3: Wpis bezpośredni, nr 4: Brak, nr 5: Oryginał, nr 6: Ekspozycja, nr 7: Rozdzielczość, nr 8: Linia wysyłania



Elementy, które można ustawić, są zależne od tego, jakie urządzenia peryferyjne są zainstalowane.

Ustawienie ulubionego przycisku

Ustaw informacje wyświetlane w przypadku naciśnięcia przycisków ulubionych w trybie normalnym.

Kliknij zakładki Kopia, Skan, Faks internetowy, Faks i Wprowadzanie danych, aby skonfigurować ustawienia dla ekranów przycisków ulubionych, które będą wyświetlane w poszczególnych trybach normalnych.

Numer ulubionego przycisku

Ustawia numer przycisku ulubionego.

Elementy będą pojawiać się na ekranie począwszy od elementu, dla którego ustawiono numer 1.

Nazwa Klucza

Nazwa przycisku ulubionego może się składać z maksymalnie 20 znaków.

Menu funkcji

Aby ustawić funkcje, takie jak "Inne funkcje", wybierz funkcje z menu rozwijanego.

Programy Prac

Aby ustawić program, wybierz jeden ze wstępnie zdefiniowanych programów z listy programów.

Nie Wyświetlaj

Ustawiony przycisk można ukryć na ekranie przycisków ulubionych.



Wyświetl ustawienia przycisku trybu pracy

Skonfiguruj ustawienia wyświetlania przycisków trybów w górnej części ekranu.

Tryby do wyświetlenia

Wybierz przyciski trybów, które będą wyświetlane.

Ustawienie standardowe: Proste kopiowanie: Włączone, Kopiowanie: Wyłączone, Łatwe skanowanie: Włączone, Łatwe faksowanie: Włączone, Wysyłanie obrazów: Wyłączone,

Przechowywanie dokumentów: Wyłączone, Sharp OS: Włączone

Wyświetlaj przyciski trybów w oknie Home

Wyświetlanie przycisków trybów można włączyć także na ekranie głównym.

Ustawienia Fabryczne: Włącz

Ustawienia klawiatury

Domyślne ustawienia klawiatury

Skonfiguruj ustawienia klawiatury używanej w celu wprowadzania tekstu.

Wybór Klawiatury

Zmień układ i sposób wyświetlania przycisków odpowiednio do ustawionego języka.

Ustawienia Fabryczne: Zmienne i zależne od kraju oraz regionu

Ustawienie priorytetu klawiatury

Gdy podłączona jest klawiatura zewnętrzna, określ, czy priorytet ma klawiatura zewnętrzna, czy wyświetlana na panelu dotykowym (klawiatura programowa).

Ustawienia Fabryczne: Klawiatura programowa

Ustawienie Wzoru Klawiatury Programowej

Zarejestruj wcześniej tekst, którego często używasz podczas wprowadzania adresu lub nazwy domeny.

Łącza własne

Zarejestrowane adresy WWW mogą być wyświetlane w polu menu ustawień.

Kliknięcie łącza użytkownika umożliwi przejście do strony WWW dostępnej pod zarejestrowanym adresem.



Kontrola Urządzenia

Można wprowadzać ustawienia różnych urządzeń zainstalowanych na urządzeniu.

Ustawienia Warunków

Ustawienie typu formatu AB/calowy

Liczby i jednostki ustawień domyślnych i zakresów wprowadzanych wartości widoczne na ekranie ustawień można zmieniać z cali na formaty AB.

Ustawienia Fabryczne: AB (cm)

Domyślne ust. formatu oryginału.

Wybierz to ustawienie, jeśli jakiś format oryginału jest często używany. Ustawienie będzie widoczne na przycisku [Oryginał].

Zmiana tego ustawienia pozwoli ominąć ustawianie formatu oryginału.

Ustawienia Fabryczne: Wszystkie, A4 (8-1/2" x 11")

Tryb Podawania Oryginału

Istnieje możliwość wybrania jednego z wymienionych poniżej trybów podawania oryginału jako ustawienia domyślnego w trybach kopiowania, wysyłania obrazów i skanowania na lokalny dysk. Jeśli jeden ze sposobów jest używany częściej niż inne, pozwoli to uniknąć każdorazowego ustawiania trybu w ustawieniach.

- Dokument różnych formatów Ta sama szerokość
- Tr. Pow. Skan.*
- Pomiń Puste Strony*

Jeśli wybierzesz Pomiń pusty papier, wybierz [Pomiń Puste Strony] lub [Pomiń Puste i Przeb. Tekst].

* Za wyjątkiem trybu faksu i faksu internetowego.

Ustawienia Fabryczne: Żaden

Wyświetl prośbę o potwierdzenie pomijania pustych stron

Określ, czy wyświetlać komunikat w przypadku wykrycia pustej strony przez automatyczny podajnik dokumentów.

Ustawienia Fabryczne: Włącz

Sposób działania, gdy osiągnięto maksymalną liczbę kartek do zszycia

Określ, czy wyświetlać komunikat dotyczący wyboru rozwiązania w przypadku osiągnięcia maksymalnej liczby zszywek.

Ustawienia Fabryczne: Zatrzymaj zadanie i Wyświetl komunikat z potwierdzeniem

Rodzaj papieru dla funkcji automatycznego wyboru papieru

Można określić typy* papieru dostępne dla funkcji automatycznego wyboru papieru. Wybierz jedno z poniższych ustawień:

- Zwykły 1
- Zwykły 2
- Ekologiczny

Funkcja automatycznego wyboru papieru nie będzie wybierała papierów o innych typach niż wskazane w tym ustawieniu.

* Typ papieru dla każdego z podajników papieru można ustawić, wybierając [Ustawienia Systemowe] w "Ustawienia" → [Ustawienia tacy na papier].

Ustawienia Fabryczne: Zwykły 1, Zwykły 2



Ustawienia zgodności ze zwykłym papierem

Wprowadź bazową gramaturę zwykłego papieru, który jest używany najczęściej.

Wybierz opcje Zwykły 1 lub Zwykły 2.

Gramatura Zwykłego papieru 1 wynosi od 60 do 89 g/m² (bond 16 do 24 funtów). Gramatura Zwykłego papieru 2 wynosi od 90 do 105 g/m²

(bond 24 do 28 funtów).

Ustawienia Fabryczne: Zwykły 1

Wykryj standard w trybie auto kolor

Kiedy tryb kolorowy w trybie kopiowania jest ustawiony na automatyczny, można ustawić jeden z 5 poziomów jako miejsce wykrycia, czy oryginał jest kolorowy, czy czarno-biały. Po wybraniu ustawienia [(Bardziej CZ/B)] oryginały są łatwiej rozpoznawane jako kolorowe. Po wybraniu ustawienia [Bardziej kolor] oryginały są łatwiej rozpoznawane jako kolorowe.

Ustawienia Fabryczne: 3 (Normalny)

Wyłączenie Duplexu

To ustawienie służy do wyłączenia druku dwustronnego - na przykład w przypadku, gdy moduł duplexu nie działa prawidłowo.

Ustawienia Fabryczne: Wyłączyć

Wyłączenie przesunięcia

Wyłączenie wydruku offsetowego.

Ustawienia Fabryczne: Wyłączyć

Wyłączenie Zszywacza

To ustawienie uniemożliwia użycie zszywacza, na przykład, gdy zszywacz finiszera lub finiszera siodłowy nie działa prawidłowo.

Ustawienia Fabryczne: Wyłączyć

Wyłączenie trybu kolorów

(Zazwyczaj nie zachodzi konieczność zmiany tego ustawienia).

Jeśli wystąpią problemy związane z kolorem i nie można drukować, można tymczasowo zablokować tryb kolorowy.

Druk czarno-biały będzie nadal możliwy.

Ustawienia Fabryczne: Wyłączyć



Ta funkcja może służyć wyłącznie jako rozwiązanie awaryjne. Po włączeniu tego ustawienia tylko pracownik autoryzowanego serwisu będzie mógł je anulować.

Możliwie najszybciej skontaktuj się z dealerem lub przedstawicielem najbliższego serwisu w sprawie anulowania ustawienia i rozwiązania problemu.

Wyłączenie Pod. Dokumentów

To ustawienie uniemożliwia użycie automatycznego podajnika dokumentów (ADF), na przykład gdy nie działa prawidłowo. (Jeśli ta funkcja jest aktywna, skanowanie bezpośrednio z szyby dokumentów jest nadal możliwe.)

Ustawienia Fabryczne: Wyłączyć

Wyłączanie Opcjonalnego Podajnika Papieru

To ustawienie służy do wyłączania opcjonalnego podajnika papieru, na przykład podczas jego awarii.

Ustawienia Fabryczne: Wyłączyć



Wyłączenie Ustawienia Podajnika

To ustawienie służy do zablokowania ustawień podajnika (oprócz podajnika bocznego).

Ustawienia Fabryczne: Wyłączyć

Wyłączenie Finishera

To ustawienie uniemożliwia użycie finishera lub finishera wewnętrznego, na przykład podczas awarii.

Ustawienia Fabryczne: Wyłączyć

Ustawienia Wsk. Stanu

Ustawienie wskaźnika danych

W trakcie odbierania danych lampa sygnalizacyjna będzie migać

Określ, czy kontrolka informacji ma migać po otrzymaniu danych faksu.

Ustawienia Fabryczne: Włącz

Ustaw wyższy priorytet wskaźnika odebranych danych nad wskaźnikiem błędów

Jeśli otrzymano dane faksu, przede wszystkim podświetl wyświetlacz błędu.

Ustawienia Fabryczne: Wyłączyć

Ustawienie wskaźnika błędu

Określa sposób działania kontrolki błędu. Informacje o poszczególnych ustawieniach można uzyskać w części "[WSKAŹNIK INFORMACYJNY \(strona 1-7\)](#)".

Ustawienia Fabryczne: Światło ciągłe i miganie



Ustawienia identyfikacji urządzenia

Wprowadź nazwę lub kod, aby zidentyfikować urządzenie.

Nastawianie Zegara

Umożliwia ustawienie daty i godziny wskazywanych przez wbudowany zegar urządzenia.

Element	Opis
Wybierz Strefę Czasową	Jeśli mieszkasz w miejscu, gdzie czas jest wcześniejszy od GMT (średni czas w Greenwich), wybierz [+]. Jeśli mieszkasz w miejscu, gdzie czas jest późniejszy od GMT, wybierz [-]. Następnie podaj różnicę czasu między swoim miejscem zamieszkania a czasem GMT w godzinach i minutach. (Przykład: Jeśli mieszkasz w Japonii, + 9 godzin 00 minut.)
Ustawienia Daty i Czasu	Wybierz i ustaw rok, miesiąc, dzień, godzinę i minuty.

Ustawianie Czasu Letniego

Umożliwia włączenie czasu letniego.

Element	Opis
Ustawianie Czasu Letniego	Zdecyduj, czy Ustawianie czasu letniego ma być włączone. Jeśli będzie wyłączone, poniższe ustawienia nie będą możliwe. Ustawienia Fabryczne: W Wielkiej Brytanii, Europie i Australii: Włączone, Inne: Wyłączone
Wybierz Rodzaj Ust.	Zdecyduj, czy dzień rozpoczęcia i zakończenia czasu letniego mają być ustawione za pomocą dnia tygodnia czy daty.
Czas Początkowy	Ustaw czas początku obowiązywania czasu letniego. Jeśli w pozycji "Wybierz Rodzaj Ust." wybrano "Dzień Tygodnia", ustaw pierwszy tydzień czasu letniego, a potem pierwszy dzień. Jeśli w pozycji "Wybierz Rodzaj Ust." wybrano "Data", ustaw datę rozpoczęcia. Ustaw godzinę i minuty oraz czas UTC (obowiązujący czas światowy).
Czas Ukończenia	Ustaw czas zakończenia obowiązywania czasu letniego tak samo, jak czas rozpoczęcia.
Czas Korekty	Ustaw czas, który ma zostać skorygowany po rozpoczęciu obowiązywania czasu letniego.

Obszar	Czas standardowy → Czas letni	Czas letni → Czas standardowy
Europa	Ostatnia niedziela marca, 1:00 na 2:00	Ostatnia niedziela października, 1:00 na 0:00
Australia, Nowa Zelandia	Ostatnia niedziela października, 2:00 na 3:00	Ostatnia niedziela marca, 3:00 na 2:00
Inne kraje lub regiony	Zaznacz pole wyboru [Ustawianie Czasu Letniego], aby pojawił się znacznik <input checked="" type="checkbox"/> wyboru. Zegar jest ustawiony na czas normalny plus jedna godzina. Wybranie opcji <input checked="" type="checkbox"/> powoduje przywrócenie normalnego czasu.	



Format Daty

Format używany do wydruku daty na listach i innych wydrukach można zmienić.

Element	Opis
Obecne Ustaw.	Aktualny czas pojawia się w formacie ustawionym w opcji Format daty.
Format	Ustaw kolejność wyświetlania roku, miesiąca i dnia (RRRR/MM/DD). Ustawienia Fabryczne: DD/MM/RRRR
Separator	Wybierz jeden z trzech symboli lub puste pole jako separator używany w dacie. Ustawienia Fabryczne: /
Pozycja Nazwy Dnia	Zdecyduj, czy nazwa dnia ma pojawiać się przed, czy po dacie. Ustawienia Fabryczne: Zmienne i zależne od kraju oraz regionu
Wyświetlacz Czasu	Wybierz 12-godzinny lub 24-godzinny format czasu. <ul style="list-style-type: none">• Tryb 24-godzinny: 00:00 do 24:00• Tryb 12-godzinny: od 00:00 AM do 11:59 AM / od 00:00 PM do 11:59 PM Ustawienia Fabryczne: 24 godzina



Ustawienia Włączania /Wyłączania

Poniższe ustawienia powodują włączenie lub wyłączenie określonych funkcji.

Pozycje zablokowanych ustawień poszczególnych funkcji, np. ustawienia kopiowania, oraz pozycje wewnątrz zablokowanych ustawień są ze sobą powiązane.

Ustawienia identyfikacji użytkowników

Zablokuj tryb edycji okna Home, gdy urządzenie znajduje się w trybie obsługi kont.

Wyłącz tryb edycji ekranu głównego w trybie kontroli konta urządzenia.

Ustawienia Fabryczne: Wyłączyć

Wyłączenie Drukowania przez Nieprawidłowego Użytkownika

Można zablokować możliwość drukowania przez użytkowników, których dane nie są zarejestrowane w urządzeniu, na przykład drukowania bez podania ważnych danych użytkownika w sterowniku drukarki lub drukowania pliku na serwerze FTP w trybie ustawień (wersja WWW).

Ustawienia Fabryczne: Wyłączyć

Ustawienia kopiowania

Wyłącz Kopiowanie dla Różnego Form./Orientacji

Kopiowanie jest zabronione, w przypadku gdy orientacja papieru jest inna od orientacji oryginalnego dokumentu lub gdy nie załadowano papieru w optymalnym rozmiarze.

Ustawienia Fabryczne: Wyłączyć

Zablokuj możliwość zapisu/kasowania programu

Ta funkcja służy do zablokowania możliwości usunięcia i zmiany ustawień trybu kopiowania zaprogramowanych w pamięci urządzenia.

Ustawienia Fabryczne: Wyłączyć

Wyłączenie Pod. Boczno przy Kopio. Dwustronnym.

Wyłącza możliwość użycia podajnika bocznego podczas kopiowania dwustronnego.

Podajnik boczny jest często używany do podawania naklejek, folii i innych specjalnych nośników, na których nie można wykonywać kopii 2-stronnych. Jeśli arkusz takiego nietypowego nośnika dostałby się do zespołu odwracającego, mogłoby dojść do zacięcia lub uszkodzenia urządzenia. Jeśli do podajnika bocznego często wkładane są nośniki nietypowe, na których nie można wykonywać kopii dwustronnych, zalecane jest włączenie tej funkcji.

Ustawienia Fabryczne: Wyłączyć

Wyłącz. Automatycznego Wybierania Papieru

Wyłącza funkcję automatycznego wyboru papieru.

Jeśli to ustawienie jest włączone, papier o tym samym formacie, co oryginał ułożony na szybie dokumentów lub w podajniku dokumentów nie będzie wybierany automatycznie.

Ustawienia Fabryczne: Wyłączyć

Wyłączenie rejestracji własnego obrazu

Wyłącza zapisywanie obrazu użytkownika.

Ustawienia Fabryczne: Wyłączyć

Wyłączenie wysyłania podczas kopiowania

Wyłącza funkcję wysyłania obrazów podczas kopiowania.

Ustawienia Fabryczne: Wyłączyć



Ustawienia Drukarki

Wyłącz Drukowanie Strony Uwag

Wyłącza drukowanie strony uwag.

Ustawienia Fabryczne: Włączyć

Wyłącz Drukowanie Strony Testowej

Wyłącza drukowanie strony testowej.

Kiedy to ustawienie jest włączone, w "Ustawieniach" nie można użyć funkcji [Status] → [Lista danych] → [Lista dla użytkownika] → [Strona Testowa Drukarki] w celu drukowania stron testowych.

Ustawienia Fabryczne: Wyłączyć

Wyklucz podajnik boczny z automatycznego wyboru papieru

Jeśli włączony jest tryb [Auto] dla wyboru typu papieru, boczny podajnik może być wykluczony spośród dostępnych podajników. To ustawienie jest zalecane, jeśli do podajnika bocznego jest często wkładany papier nietypowy.

Ustawienia Fabryczne: Wyłączyć

Wyłączenie funkcji bezpośredniego druku z USB

Wyłącza funkcję bezpośredniego drukowania pliku z pamięci USB.

Ustawienia Fabryczne: Wyłączyć

Wył. funkcji bezp. druku z folderu sieciowego

Wyłącza bezpośrednie drukowanie z folderu sieciowego.

Ustawienia Fabryczne: Wyłączyć

Wyłączenie wysyłania podczas drukowania

Wyłącza funkcję wysyłania obrazów podczas drukowania.

Ustawienia Fabryczne: Wyłączyć

Wył. Drukowania Pustych Arkuszy

Wyłącza drukowanie pustych arkuszy.

Ustawienia Fabryczne: Wyłączyć

Ustawienia Wysyłania Obrazów

Wyłącz Przełączanie Kolejności Wyświetlania

Wyłącza możliwość zmiany kolejności wyświetlania (kolejność numerów wyszukiwania, rosnąco, malejąco) w książce adresowej i innych.

Jeśli ustawienie jest włączone, wyświetlane elementy nie są sortowane, nawet po naciśnięciu karty na ekranie książki adresowej.

Po wybraniu tego ustawienia będzie obowiązywała aktualnie wybrana kolejność.

Ustawienia Fabryczne: Wyłączyć

Wyłącz rozsył. faksów

Wyłącza rozsyłanie faksu.

Ustawienia Fabryczne: Wyłączyć

Wyłącz Funkcję Skanowania

Skanowanie do komputera

Wybierz tę opcję, aby wyłączyć funkcję zdalnego skanowania PC.

Ustawienia Fabryczne: Wyłączyć

Wyłączenie zapisywania do pamięci zewnętrznej

Wybierz to ustawienie, jeśli chcesz zabronić zapisywania danych na zewnętrznym nośniku, takim jak pamięć USB.

Ustawienia Fabryczne: Wyłączyć

**Wyłącz rejestrowanie miejsca docelowego z panela operacyjn.**

Wyłącza zarządzanie adresami bezpośrednio z urządzenia.

Wybierz odpowiednie ustawienie dla następujących elementów:

- Grupa (Bezp. Wprow.)
- Grupa (Książka Adresowa)
- Kontakty

Wybierz wszystko: Wybiera wszystkie pozycje.

Kasuj zaznaczenia: Usuwa wszystkie zaznaczenia.

Ustawienia Fabryczne: Wszystko nieważne

Ustawienia wyłączania rejestracji**Wyłącz rejestrowanie miejsca docelowego na stronie internetowej**

Wyłącza zapisywanie miejsca docelowego w trybie ustawień (wersja WWW).

Wybierz odpowiednie ustawienie dla następujących elementów:

- Grupa (Bezp. Wprow.)
- Grupa (Książka Adresowa)
- Kontakty

Wybierz wszystko: Wybiera wszystkie pozycje.

Kasuj zaznaczenia: Usuwa wszystkie zaznaczenia.

Ustawienia Fabryczne: Wszystko nieważne

Zablokuj możliwość zapisu/kasowania wszystkich programów

Wyłącza możliwość korzystania z książki adresowej, jeśli zapisano program.

Ustawienia Fabryczne: Wyłączyć

Wyłącz Rejestrację Pamięci

Wyłącza wszystkie rodzaje rejestracji bloku pamięci.

Wybierz odpowiednie ustawienie dla następujących elementów:

Pamięć pollingu, Poupne, Do przesłania (Bezp. wprow.), Do przesłania (Książka Adresowa)

Ustawienia Fabryczne: Wszystko nieważne

Wyłącz Rejestr. Urz. Docelow. Globalnym Wyszukiwaniem Adresu

Ta funkcja uniemożliwia zarządzania adresami z globalnej książki adresowej.

Wybierz odpowiednie ustawienie dla następujących elementów:

E-mail, Faks internetowy, Faks

Ustawienia Fabryczne: Wszystko nieważne

Wyłącz Rejestrację za Pomocą Network Scanner Tool

To ustawienie blokuje możliwość zarządzania adresami poprzez program Network Scanner Tool Lite.

Ustawienia Fabryczne: Wyłączyć

Wyłączenie przekazywania przez sieć

Wyłącza korzystanie z funkcji trasowania przychodzącego.

Ustawienia Fabryczne: Wyłączyć

**Ustawienia wyłączenia transmisji**

Te ustawienia służą do wyłączenia następujących operacji wysyłania.

Wyłączenie historii wysyłania

Powoduje to wyłączenie opcji [Historia wysyłania].

Ustawienia Fabryczne: Wyłączyć

Wyłącz wybór z książki adresowej

Uniemożliwia wybór odbiorców z książki adresowej.

Wybierz odpowiednie ustawienie dla następujących elementów:

- E-mail
- FTP
- Faks Internetowy (z serwerem SMTP)
- Faks
- Komputer PC
- Katalog Siec.

Wybierz wszystko: Zaznacz wszystkie elementy.

Kasuj Zaznaczenia: Odznacz wszystkie elementy.

Ustawienia Fabryczne: Wszystko nieważne

Wyłącz Możliwość Wpisu Bezpośredniego

Wyłącza możliwość wpisu bezpośredniego miejsca docelowego i innych.

Wybierz odpowiednie ustawienie dla następujących elementów:

- E-mail
- Katalog Siec.
- Faks Internetowy (z serwerem SMTP)
- Faks

Wybierz wszystko: Wybiera wszystkie pozycje.

Kasuj Zaznaczenia: Usuwa wszystkie zaznaczenia.

Ustawienia Fabryczne: Wszystko nieważne

Wyłącz transmisję PC-I-Faks

To ustawienie uniemożliwia transmisję PC-I-Faks.

Ustawienia Fabryczne: Wyłączyć

Wyłącz transmisję PC-Faks

To ustawienie uniemożliwia transmisję PC-Faks.

Ustawienia Fabryczne: Wyłączyć

Zablokowanie funkcji "Znajdź mój adres"

Blokuje to opcję Znajdź mój adres.

Ustawienia Fabryczne: Wyłączyć

Wyłączanie OCR

Blokuje funkcję OCR podczas skanowania.

Ustawienia Fabryczne: Wyłączyć



Ustawienia Przechowywania Dokumentu

Wyłącz funkcje tekstu/stemplowania dla ponownego drukowania

Podczas odzyskiwania i drukowania zapisanego pliku funkcje drukowania są niedostępne.

Ta funkcja zapobiega niespójności dat między danymi oryginalnymi, wydrukowanymi i innymi.

Ustawienia Fabryczne: Wyłączyć

Ustawienia Druku Grupowego (Grupowanie)

Określ, czy przyciski [Wszyscy Użytkow.] i [Użytk. Nieznany] będą wyświetlane na ekranie wyboru nazwy użytkownika podczas drukowania wszystkich plików, czy pliki będą posortowane od najnowszego lub najstarszego oraz czy nazwy plików będą posortowane malejąco lub rosnąco.

Ustawienia Fabryczne: Wyłączyć



Funkcja Włącz/Wyłącz Ustawienia steruje tymi samymi parametrami, co niektóre ustawienia włączania/wyłączania z innych grup. Ustawienia są powiązane (zmiana jednego ustawienia powoduje zmianę drugiego.)

Ustawienia Operacji

Anuluj Timer Auto-Usuwania

Wyłącza tryb automatycznego usuwania.

Ustawienia Fabryczne: Wyłączyć

Wyłączenie Funkcji Priorytetu Zadań

Wyłącza drukowanie z obejściem (drukowanie innych zadań przed zadaniem, które zostało zatrzymane z powodu braku odpowiedniego papieru*).

* Opcja ta jest nie jest brana pod uwagę, jeżeli skończy się papier w trakcie wykonywania zadania.

Ustawienia Fabryczne: Wyłączyć

Wyłącz Automatyczne Powtarzanie Naciśnięcia Klawiszy

Wyłącza funkcję automatycznego powtarzania naciśnięcia klawiszy

Ustawienia Fabryczne: Wyłączyć

Wyłączanie Trybu Okładki/Przekładki

Wyłącza funkcję okładek i przekładek.

Ustawienia Fabryczne: Wyłączyć

Wyłączanie ostatnich zadań

Uniemożliwia użycie [Ostatnie zadania].

Ustawienia Fabryczne: Wyłączyć



Kontrola Urządzenia

Wyłączenie Pod. Dokumentów

To ustawienie uniemożliwia użycie automatycznego podajnika dokumentów (ADF), na przykład gdy nie działa prawidłowo. (Jeśli ta funkcja jest aktywna, skanowanie bezpośrednio z szyby dokumentów jest nadal możliwe.)

Ustawienia Fabryczne: Wyłączyć

Wyłączenie Dupleksu

To ustawienie służy do wyłączenia druku dwustronnego - na przykład w przypadku, gdy moduł dupleksu nie działa prawidłowo.

Ustawienia Fabryczne: Wyłączyć

Wyłączanie Opcjonalnego Podajnika Papieru

To ustawienie służy do wyłączania opcjonalnego podajnika papieru, na przykład podczas jego awarii.

Ustawienia Fabryczne: Wyłączyć

Wyłączenie Ustawienia Podajnika

To ustawienie służy do zablokowania ustawień podajnika (oprócz podajnika bocznego).

Ustawienia Fabryczne: Wyłączyć

Wyłączenie Finishera

To ustawienie uniemożliwia użycie finishera lub finishera wewnętrznego, na przykład podczas awarii.

Ustawienia Fabryczne: Wyłączyć

Wyłączenie Offsetu

Wyłączenie wydruku offsetowego.

Ustawienia Fabryczne: Wyłączyć

Wyłączenie Zszywacza

To ustawienie uniemożliwia użycie zszywacza, na przykład, gdy zszywacz wewnętrznego finishera nie działa prawidłowo.

Ustawienia Fabryczne: Wyłączyć

Wyłączenie trybu kolorów (W razie wystąpienia problemów związanych z kolorem)

Jeśli wystąpią problemy związane z kolorem i nie można drukować, można tymczasowo zablokować tryb kolorowy.

Druk czarno-biały będzie nadal możliwy.

Ustawienia Fabryczne: Wyłączyć



Ta funkcja może służyć wyłącznie jako rozwiązanie awaryjne. Po włączeniu tego ustawienia tylko pracownik autoryzowanego serwisu będzie mógł je anulować. Możliwie najszybciej skontaktuj się z dealerem lub przedstawicielem najbliższego serwisu w sprawie anulowania ustawienia i rozwiązania problemu.

Ochrona Danych

To ustawienie służy do ustawiania funkcji związanych z poprawą zabezpieczeń.

Ustawienie druku ukrytego wzoru

Wyłącza możliwość wpisu bezpośredniego wzoru tła i innych.

Ustawienia Fabryczne: Wyłączyć



Klucz Produktu/Wprowadzanie numeru aplikacji

Aby korzystać z poniższego rozszerzenia, wprowadź klucz produktu i numer aplikacji.

Numer Serii

Zestaw czcionek kodu kreskowego

Moduł Faksu Internetowego

Status i Ostrzeżenia Wysyłane przez E-mail

Zestaw do zabezpieczania danych

Moduł Integracji Aplikacji

Moduł rozszerzenia druku bezpośredniego

Moduł rozbudowy OCR

Zestaw Rozszerzenia Kompresji

Zestaw antywirusowy

Aby korzystać z powyższych funkcji, wprowadź klucz produktu i numer aplikacji.



Wyświetlane pozycje różnią się zależnie od statusu aktywacji rozszerzonych funkcji urządzenia.
Informacje na temat klucza produktu można uzyskać od sprzedawcy urządzenia.



Ustawienia dźwięku

Skonfiguruj dźwięki powiadomień i ich głośność.

Ustawienie sygnalizacji dźwiękowej (wspólne)

Dźwięk Przy Nac. Klawiszy

Ustawia poziom dźwięku naciśnięcia przycisków lub wyłącza dźwięk.

Ustawienia Fabryczne: Średni

Sygnal dźwiękowy niewłaściwego ustawienia

Ustaw głośność dźwięku lub wyłącz dźwięk przy wprowadzeniu nieprawidłowego ustawienia, np. liczby, która nie może zostać wprowadzona.

Ustawienia Fabryczne: Średni

Dźwięk referencyjny

Włącza dźwięk sygnalizujący, że podczas zmieniania skali kopii i ekspozycji ustawienia osiągnęły wartość standardową (skala kopii 100%, ekspozycja 3). Ustaw referencyjny poziom dźwięku lub wyłącz dźwięk.

Ustawienia Fabryczne: Brak dźwięku

Dźwięk po zakończeniu kopiowania

Ustaw poziom dźwięku powiadomienia o zakończeniu kopiowania lub wyłącz dźwięk.

Ustawienia Fabryczne: Brak dźwięku

Dźwięk po zakończeniu skanowania (wysyłanie obrazu)

Ustaw poziom dźwięku powiadomienia o zakończeniu skanowania przez faks lub skaner lub wyłącz dźwięk.

Ustawienia Fabryczne: Średni

Dźwięk przy wyłączaniu

Ustaw poziom dźwięku powiadomienia o wyłączeniu urządzenia lub wyłącz dźwięk.

Ustawienia Fabryczne: Średni

Ustawienia dźwięków ostrzegawczych

Ustaw, czy odtwarzać dźwięk powiadomienia przy następującym statusie urządzenia:

Brak papieru, Brak oryginału, Zacięcie papieru, Brak tonera (czarny), Brak tonera (kolorowy), Pojemnik na zużyty toner jest pełny, Taca wyjściowa jest pełna, Zszywacz jest pusty, Osiągnięto maksymalną liczbę kartek do zszycia

Ustawienia Fabryczne: Sygnal ostrzegawczy: Średni, brak papieru: Włącz, nieprawidłowy z wyjątkiem braku papieru



Ustawienia sygnałów dźwiękowych (wysyłanie obrazu)

Ustaw poziom dźwięku funkcji używanych podczas faksowania i skanowania.



Dźwięk ustawień możesz sprawdzić w trybie ustawień urządzenia.

Faks

Ustaw dźwięk Głośnika, Głośność dzwonka, Monitora linii, Sygnał zakończenia odbioru faksu, Sygnał zakończenia wysyłania faksu oraz Sygnał błędu komunikacji faksu.

Ustawienia Fabryczne: Głośnik: Ustawienie głośności głośnika: 5, głośność dzwonka: Ustawienie głośności głośnika: 3, Monitor linii: Ustawienie głośności głośnika: Brak, pełny sygnał odbioru faksu: Ustawienie głośności głośnika: 3, wzór tonu: Wzór 3, ustawienie czasu zakończenia transmisji dźwięku: 3,0 s, pełny sygnał wysyłania faksu: Ustawienie głośności głośnika: 3, wzór tonu: Wzór 3, ustawienie czasu zakończenia transmisji dźwięku: 3.0 s, sygnał błędu komunikacji faksu: Ustawienie głośności głośnika: 3, wzór tonów: Wzór 3, ustawienie czasu zakończenia transmisji dźwięku: Co 0,3 sekundy

Internet-Faks

Dostosuj ustawienie poziomu głośności głośnika Sygnału błędu komunikacji faksu oraz Sygnału zakończenia odbioru faksu.

Ustawienia Fabryczne: Sygnał błędu komunikacji: Środkowy, pełny sygnał odbioru faksu: Średni



Ustawienia Sieci

Szybkie ustawienia

Służy do wyboru minimalnych wymaganych ustawień dotyczących połączenia urządzenia z siecią.

Ustawienia sieci bezprzewodowej

Typ połączenia

Dostępne opcje: [Tylko podłączenie kablowe], [Bezprzewodowo (tryb infrastruktury)] lub [Przew.+bezprzew. (bezpół. połączenie)] zależnie od statusu połączenia z siecią.

Ustawienia Fabryczne: Ustawienia domyślne: Przewodowy + bezprzewodowy (punkt dostępu)

Utrzymuj aktywny punkt dostępowy

Funkcja ta może zostać wybrana tylko wtedy, gdy dla opcji "Typ połączenia" ustawiono "Połącz. przew.siec.+WiFi (w tryb punktu dostępowego)".

Gdy ta funkcja jest włączona, urządzenie normalnie korzysta z bezprzewodowej sieci LAN.

Gdy funkcja jest wyłączona, bezprzewodowa sieć LAN zostanie włączona po dotknięciu obszaru NFC urządzenia mobilnego lub dotknięciu przycisku [Konfiguracja Łatwego połączenia (kod QR)] na ekranie głównym.

Połączenie z siecią bezprzewodową LAN jest anulowane w przypadku wystąpienia jednego z poniższych warunków.

- Gdy nie ma połączenia z punktem dostępowym przez pewien czas.

Ustawienia Fabryczne: Wyłączyć

Jeśli wybrano "Bezprzewodowo (tryb infrastruktury)" w "Typ połączenia"

Wyszukiwanie punktu dostępowego

Kliknij, aby wyszukać punkty dostępowe. Gdy wyświetlone zostaną wyniki wyszukiwania, wybierz punkt dostępowy i kliknij przycisk [OK]. Ustawienia [SSID], [Typ zabezpieczenia] oraz [Szyfr.] są ustawiane automatycznie.

SSID

Wprowadź SSID.

Typ zabezpieczenia

Wybór typu zabezpieczenia.

Ustawienia Fabryczne: Brak dźwięku

Szyfr.

Wybór typu szyfrowania.

Ustawienia Fabryczne: Brak dźwięku

Klucz bezpieczeństwa

Wprowadzanie klucza bezpieczeństwa.

Typ zabezpieczeń	Klucz bezpieczeństwa
Brak	WEP64bit: 5 znaków lub 10-cyfrowa liczba zapisana w systemie szesnastkowym
WEP	WEP128bit: 13 znaków lub 26-cyfrowa liczba zapisana w systemie szesnastkowym
WPA/WPA2-mixed Personal	WPA/WPA2/WPA3: Od 8 do 63 znaków lub 64-cyfrowa liczba zapisana w systemie szesnastkowym
WPA/WPA2-mixed Enterprise	
WPA2 Personal	
WPA2 Enterprise	
WPA2/WPA3-mixed Personal	
WPA3 Personal	
WPA2/WPA3-mixed Enterprise	
WPA3 Enterprise	

Pokaż klucz bezpieczeństwa

Jeśli ta opcja jest włączona, wyświetli się klucz bezpieczeństwa.

Ustawienia Fabryczne: Brak dźwięku



Ustawienia IPv4

Podczas korzystania z urządzenia w sieci TCP/IP (IPv4) to ustawienie pozwala skonfigurować adres IP urządzenia. Ustawienia te wymieniono poniżej.

DHCP

To ustawienie umożliwia automatyczne otrzymanie adresu IP za pomocą DHCP (protokół dynamicznej konfiguracji węzłów) lub BOOTP (protokół Bootstrap). Gdy to ustawienie jest włączone, ręczne wprowadzanie adresu IP nie jest konieczne.

Ustawienia Fabryczne: Włącz



Jeśli używana jest funkcja DHCP/BOOTP, adres IP przypisany urządzeniu może się zmienić automatycznie. W przypadku zmiany adresu IP drukowanie nie jest możliwe.

Adres IPv4

Wprowadź adres IP urządzenia.

Maska podsieci

Wprowadź maskę podsieci IP.

Bramka domyślna

Wprowadź adres bramki domyślnej.

Ustawienia Nazwy Sieci

Nazwa urządzenia

Wprowadź nazwę urządzenia.

Nazwa domeny

Wprowadź nazwę domeny.

Ustawienia Fabryczne: Drukarka Sharp

Ustawienia DNS

Serwer Podstawowy

Wprowadź adres IP podstawowego serwera DNS.

Serwer Zapasowy

Wprowadź adres IP pomocniczego serwera DNS.

Nazwa domeny

Wprowadź nazwę domeny, w której funkcjonuje wybrany serwer DNS.



Konfiguracja SMTP

Serwer Podstawowy

Wprowadź adres IP lub nazwę hosta podstawowego serwera SMTP.

Nazwa Nadawcy

Wprowadź nazwę nadawcy.

Adres Nadawcy

W przypadku nieudanej transmisji danych niedostarczona wiadomość e-mail może zostać zwrócona przez serwer. Aby otrzymywać takie niedostarczone wiadomości, wprowadź adres e-mail (można wprowadzić tylko jeden adres). Zwykle wprowadza się tu adres e-mail administratora systemu.

Włącz SSL/TLS

W przypadku wybrania znaku polecenie STARTTLS może wykorzystywać mechanizm szyfrowania komunikacji SMTP-over-TLS.

Aby korzystanie z tej funkcji było możliwe, serwer musi obsługiwać polecenie STARTTLS.

Aby włączyć szyfrowanie SSL/TLS komunikacji, ustaw "Numer portu" na ten sam port co w przypadku zwykłej komunikacji SMTP.

Ustawienia Fabryczne: Wyłączyć

Sposób identyfikacji

Określ metodę uwierzytelniania dla SMTP.

Wybierz "OAuth 2.0" w przypadku korzystania z Microsoft365, Exchange Online itp.

Informacje o tym, jak skonfigurować ustawienia, gdy wybrano OAuth 2.0, znajdują się w części "[AUTENTYFIKACJA OAuth 2.0 \(strona 8-40\)](#)".

Ustawienia Fabryczne: Brak Autoryzacji

Dostawca

Można to ustawić, gdy "OAuth 2.0" jest wybrany jako "Sposób identyfikacji".

Wybierz dostawcę.

Ustawienia Fabryczne: Microsoft

Nazwa konta

Można to ustawić, gdy "OAuth 2.0" jest wybrany jako "Sposób identyfikacji".

Wprowadź nazwę konta.

Token

Można to ustawić, gdy "OAuth 2.0" jest wybrany jako "Sposób identyfikacji".

Wyświetla bieżący stan tokena.

Pobierz token / Usuń

Klawisz "Pobierz token" jest wyświetlany, jeśli token nie został uzyskany, a klawisz "Usuń" jest wyświetlany, jeśli token został uzyskany.

Klucz "Pobierz token" jest wyświetlany w ustawieniach systemowych urządzenia i nie jest wyświetlany na stronie internetowej.

Nazwa użytkownika

To ustawienie jest dostępne, gdy "Konfiguracja SMTP" jest wybrane jako "Sposób identyfikacji".

Wprowadź nazwę użytkownika.

Hasło

To ustawienie jest dostępne, gdy "Konfiguracja SMTP" jest wybrane jako "Sposób identyfikacji".

Wprowadź hasło.

Aby zmienić hasło, ustaw opcję [Zmień hasło] na .



Test połączenia

Naciśnij przycisk [Wykonaj], aby sprawdzić połączenie z serwerem SMTP.

Konfiguracja LDAP

Nazwa

Wprowadź nazwę książki adresowej.

Ustawienie Adresu Domyślnego

Wprowadza domyślne parametry wyszukiwania dotyczące konkretnego obszaru drzewa informacji katalogu LDAP.

Przykład: o = ABC, ou = NY, cn = Everyone

Wpisy należy rozdzielać średnikami lub przecinkami.

Serwer LDAP

Wprowadź adres IP lub nazwę hosta serwera LDAP.

Nazwa Użytkownika

Wprowadź nazwę konta na potrzeby ustawienia LDAP.

Hasło

Wprowadź hasło.

Kod PIN/Zmiana hasła

Aby zmienić hasło, włącz opcję .

Rodzaj identyfikacji

Wybierz serwer autoryzacji z listy rozwijanej.

Ustawienia Fabryczne: Anonimowo

Serwer KDC

Wprowadź adres IP lub nazwę hosta serwera autoryzacji Kerberos.

Dziedzina

Wprowadź dziedzinę Kerberos.

Włącz SSL/TLS

Jeśli opcja est włączona, komunikacja jest szyfrowana z wykorzystaniem SSL/TLS.

Test połączenia

Naciśnij przycisk [Wykonaj], aby sprawdzić połączenie z serwerem LDAP.

Ustawienie nazwy sieci

Nazwa urządzenia

Wprowadź nazwę urządzenia.

Nazwa domeny

Wprowadź nazwę domeny.

Ustawienia Fabryczne: Drukarka Sharp

Uwaga

Wprowadź uwagę.



Ustaw. Interfejsu

Ustaw przede wszystkim opcje dotyczące TCP/IP.

Typ połączenia

Dostępne opcje: [Tylko podłączenie kablowe], [Bezprzewodowo (tryb infrastruktury)] lub [Przew.+bezprzew. (bezpoś. połączenie)] zależnie od statusu połączenia z siecią.

Ustawienia Fabryczne: Przew.+bezprzew. (bezpoś. połączenie)

Utrzymuj aktywny punkt dostępowy

Funkcja ta może zostać wybrana tylko wtedy, gdy jako "Typ połączenia" dla opcji "Przew.+bezprzew. (bezpoś. połączenie)" wybrano "Tryb punktu dostępowego".

Gdy ta funkcja jest włączona, urządzenie normalnie korzysta z bezprzewodowej sieci LAN.

Gdy funkcja jest wyłączona, bezprzewodowa sieć LAN zostanie włączona po dotknięciu obszaru NFC urządzenia mobilnego lub dotknięciu przycisku [Konfiguracja Łatwego połączenia (kod QR)] na ekranie głównym.

Połączenie z siecią bezprzewodową LAN jest anulowane w przypadku wystąpienia jednego z poniższych warunków.

- Gdy nie ma połączenia z punktem dostępowym przez pewien czas.

Ustawienia Fabryczne: Wyłączyć

Ustawienia IPv4

Kiedy urządzenie jest używane w sieci TCP/IP (IPv4), można za pomocą tego ustawienia skonfigurować adres IP urządzenia. Ustawienia te wymieniono poniżej.

DHCP

To ustawienie umożliwia automatyczne uzyskiwanie adresu IP z użyciem protokołu DHCP (Dynamic Host Configuration Protocol). Gdy to ustawienie jest włączone, ręczne wprowadzanie adresu IP nie jest konieczne.

Ustawienia Fabryczne: Włącz



Jeśli używana jest funkcja DHCP/BOOTP, adres IP przypisany urządzeniu może się zmienić automatycznie. W przypadku zmiany adresu IP drukowanie nie jest możliwe.

Adres IPv4

Wprowadź adres IP urządzenia.

Maska podsieci

Wprowadź maskę podsieci IP.

Bramka domyślna

Wprowadź adres bramki domyślnej.



Ustawienia IPv6

Jeśli opisywane urządzenie jest używane w sieci TCP/IP (IPv6), należy przy pomocy tego ustawienia skonfigurować adres IP urządzenia.

IPv6

Włącz ten program.

Ustawienia Fabryczne: Włącz

DHCPv6

To ustawienie umożliwia automatyczne otrzymanie adresu IP za pomocą DHCP (protokół dynamicznej konfiguracji węzłów) v6. Gdy to ustawienie jest włączone, ręczne wprowadzanie adresu IP nie jest konieczne.

Ustawienia Fabryczne: Włącz

Ręczne Podanie Adresu / Długość prefiksu

Wprowadź adres IP oraz długość prefiksu (od 0 do 128) urządzenia.

Ustawienia Fabryczne: 0

Bramka domyślna

Wprowadź bramkę domyślną.



Jeśli używana jest funkcja DHCPv6, adres IP przypisany urządzeniu może się zmienić automatycznie. W przypadku zmiany adresu IP drukowanie nie jest możliwe.

Ustawienia MTU

Ustaw maksymalny rozmiar danych do przekazywania.

Ustawienia Fabryczne: 1500

Polecenie Ping

Sprawdza, czy urządzenie może komunikować się z komputerem PC podłączonym do sieci.

Wybierz adres IP danego komputera i naciśnij przycisk [Wykonaj]. Wyświetlony zostanie komunikat informujący o otrzymaniu lub nieotrzymaniu odpowiedzi z komputera PC.

Ustawienia DNS

Ustawienia IPv4

Serwer Podstawowy

Wprowadź adres IP podstawowego serwera DNS.

Serwer Zapasowy

Wprowadź adres IP pomocniczego serwera DNS.

Ustawienia IPv6

Serwer Podstawowy

Wprowadź adres IP podstawowego serwera DNS.

Serwer Zapasowy

Wprowadź adres IP pomocniczego serwera DNS.

Nazwa domeny

Wprowadź nazwę domeny, w której funkcjonuje wybrany serwer DNS.

Aktualizacja DNS

Ustaw tę opcję, aby włączyć dynamiczną aktualizację serwera DNS.

Ustawienia Fabryczne: Wyłączyć



Ustawienie IEEE802.1X

Ustawienia IEEE802.1X można użyć do uwierzytelnienia użytkownika i umożliwienia mu dostępu do urządzenia. Protokół IEEE802.1X określa uwierzytelnianie na podstawie portu dla sieci przewodowych i bezprzewodowych. Używaj uwierzytelniania IEEE802.1X, by zezwalać na korzystanie z sieci tylko uwierzytelnionym urządzeniom oraz by zabezpieczyć się przed nadużyciami innych użytkowników sieci. Zależnie od ustawień stron WWW połączenie z urządzeniem może być niemożliwe lub ustawienia mogą nie dopuszczać drukowania, skanowania lub wyświetlania Trybu ustawień (wersja WWW). W takim wypadku należy odznaczyć to ustawienie i zmienić ustawienia Trybu ustawień (wersja WWW).

Uwierzytelnianie IEEE802.1X/Uwierzytelnianie IEEE802.1X (przewod.)

Określ, czy wykonywać uwierzytelnianie z wykorzystaniem IEEE802.1X.

Ustawienia Fabryczne: Wyłączyć

Uwierzytelnianie EAP

Ustaw metodę uwierzytelniania EAP w IEEE802.1X.

Ustawienia Fabryczne: EAP-TLS

Nazwa Użytkownika EAP

Wprowadź nazwę użytkownika EAP podczas uwierzytelniania.

Hasło

Wprowadź hasło EAP podczas uwierzytelniania.

Uwierzytelnianie za Pomocą Serwera

Określ, czy stosować uwierzytelnianie na serwerze.

Ustawienia Fabryczne: Włącz

Limit Czasu EAP

Ustaw limit czasu dla protokołu EAP.

Ustawienia Fabryczne: 10 sekund

Liczba Ponownych Prób EAP

Ustaw liczbę ponownych prób dostępu przez EAP w przypadku awarii komunikacji.

Ustawienia Fabryczne: 3 razy

Status Certyfikatu

Przedstawia status certyfikatu wymaganego do przesyłania z użyciem IEEE802.1X. Aby zainstalować certyfikat, kliknij opcję [Instaluj].

Status Certyfikatu CA

Przedstawia status certyfikatu urzędu certyfikacji, wymaganego do przesyłania z użyciem IEEE802.1X. Aby zainstalować certyfikat, kliknij opcję [Instaluj].



Konfiguracja usług

Konfiguruj ustawienia SMTP, autoryzacji Kerberos, SNMP, mDNS, SNMP oraz SMB.



Dokonane zmiany zaczną obowiązywać po ponownym uruchomieniu urządzenia. Informacje na temat ponownego uruchomienia urządzenia znajdują się w "[WŁĄCZANIE ZASILANIA \(strona 1-8\)](#)".

SMTP

Konfiguracja SMTP

Serwer Podstawowy

Wprowadź adres IP lub nazwę hosta podstawowego serwera SMTP.

Serwer pomocniczy

To ustawienie jest dostępne, gdy wybierzesz "Sposób identyfikacji" inną niż "OAuth 2.0".

Wprowadź adres IP lub nazwę hosta alternatywnego serwera SMTP.

Numer portu

Wprowadź numer portu.

Ustawienia domyślne: 25

Limit czasu

Wprowadź limit czasu. Ta wartość obowiązuje przy nawiązywaniu połączenia z serwerem SMTP oraz przy transmisji danych zgodnie ze specyfikacjami systemu e-mail.

Ustawienia domyślne: 20 sekund

Nazwa Nadawcy

Wprowadź nazwę nadawcy.

Adres nadawcy

Wprowadź adres nadawcy

Włącz SSL/TLS

Jeśli włączone jest szyfrowanie SSL/TLS, polecenie STARTTLS może wykorzystywać mechanizm szyfrowania komunikacji SMTP-over-TLS.

Aby korzystanie z tej funkcji było możliwe, serwer musi obsługiwać polecenie STARTTLS.

Aby włączyć szyfrowanie SSL/TLS komunikacji, ustaw "Numer portu" na ten sam port co w przypadku zwykłej komunikacji SMTP.

Ustawienia domyślne: Wyłączyć

Sposób identyfikacji

Określ metodę uwierzytelniania dla SMTP.

Wybierz "OAuth 2.0" w przypadku korzystania z Microsoft365, Exchange Online itp.

Informacje o tym, jak skonfigurować ustawienia, gdy wybrano OAuth 2.0, znajdują się w części "[AUTENTYFIKACJA OAuth 2.0 \(strona 8-40\)](#)".

Ustawienia domyślne: Brak Autoryzacji

Dostawca

Można to ustawić, gdy "OAuth 2.0" jest wybrany jako "Sposób identyfikacji".

Wybierz dostawcę.

Ustawienia domyślne: Microsoft

Nazwa konta

Można to ustawić, gdy "OAuth 2.0" jest wybrany jako "Sposób identyfikacji".

Wprowadź nazwę konta.

Token

Można to ustawić, gdy "OAuth 2.0" jest wybrany jako "Sposób identyfikacji".

Wyświetla bieżący stan tokena.



Pobierz token / Usuń

Klawisz "Pobierz token" jest wyświetlany, jeśli token nie został uzyskany, a klawisz "Usuń" jest wyświetlany, jeśli token został uzyskany.

Klucz "Pobierz token" jest wyświetlany w ustawieniach systemowych urządzenia i nie jest wyświetlany na stronie internetowej.

Nazwa użytkownika

To ustawienie jest dostępne, gdy "Konfiguracja SMTP" jest wybrane jako "Sposób identyfikacji".

Wprowadź nazwę użytkownika.

Hasło

To ustawienie jest dostępne, gdy "Konfiguracja SMTP" jest wybrane jako "Sposób identyfikacji".

Wprowadź hasło.

Aby zmienić hasło, ustaw opcję [Zmień hasło] na .

POP przed SMTP

To ustawienie jest dostępne, gdy wybierzesz "Sposób identyfikacji" inną niż "OAuth 2.0".

Jeśli pole jest zaznaczone, przed nawiązaniem połączenia SMTP następuje autoryzacja na serwerze POP.

- Serwer POP3: Wprowadź adres IP lub nazwę hosta alternatywnego serwera SMTP.

Ustawienia domyślne: Wyłączyć

- Numer portu: Wprowadź numer portu POP3 na potrzeby komunikacji POP przed nawiązaniem połączenia SMTP. Ustawienie domyślne to port 110.

Ustawienia domyślne: 110

- Autoryzacja POP: jeśli pole jest zaznaczone, do autoryzacji na serwerze POP3 używany jest protokół autoryzacji (w tym APOP).

Ustawienia domyślne: Wyłączyć

- Nazwa użytkownika: Wprowadź nazwę użytkownika na potrzeby połączenia z serwerem POP przed nawiązaniem połączenia SMTP.
- Hasło: Wprowadź hasło na potrzeby połączenia z serwerem POP przed nawiązaniem połączenia SMTP. Aby zmienić hasło, ustaw opcję [Zmień hasło] na .
- Włącz SSL/TLS: Jeśli pole jest zaznaczone, polecenie STLS użyje komunikacji POP z wykorzystaniem protokołu SSL/TLS lub TLS. Wymaga to serwera obsługującego komunikację POP z wykorzystaniem protokołu SSL/TLS lub polecenia STLS. Aby włączyć komunikację z wykorzystaniem protokołu SSL/TLS, ustaw "Numer portu" na numer portu komunikacji POP z wykorzystaniem protokołu SSL/TLS. Aby włączyć szyfrowanie TLS komunikacji POP, ustaw "Numer portu" na ten sam port co w przypadku zwykłej komunikacji POP3.

Ustawienia domyślne: Wyłączyć

Test połączenia

Naciśnij przycisk [Wykonaj], aby sprawdzić połączenie z serwerem SMTP.

Kerberos

Konfiguracja identyfikacji Kerberos

Serwer KDC

Wprowadź adres IP lub nazwę hosta serwera autoryzacji Kerberos.

Numer Portu

Wprowadź numer portu serwera autoryzacji Kerberos.

Ustawienia Fabryczne: 88

Dziedzina

Wprowadź dziedzinę Kerberos.



SNTP

Ustawienia SNTP

SNTP

Ustaw tę opcję, aby korzystać z protokołu SNTP.

Ustawienia Fabryczne: Wyłączyć

Serwer SNTP

Wprowadź adres IP lub nazwę hosta serwera SNTP.

Numer Portu

Wprowadź numer portu.

Ustawienia Fabryczne: 123

Limit czasu

Wprowadź limit czasu.

Ustawienia Fabryczne: 5 sekund

Interwał Synchroniczny

Wprowadź interwał synchronizacji z serwerem SNTP.

Ustawienia Fabryczne: 6 godzina

Synchronizuj Przy Starcie

Aby synchronizacja następowała w trakcie startu urządzenia, ustaw .

Ustawienia Fabryczne: Wyłączyć

Synchronizuj Teraz

Po naciśnięciu tego przycisku urządzenie dokonuje synchronizacji z serwerem SNTP.

mDNS

Ustawienia mDNS

mDNS

Ustaw tę opcję, aby korzystać z ustawień mDNS.

Ustawienia Fabryczne: Włącz

Nazwa Usługi

Wprowadź nazwę usługi.

Nazwa domeny

Wyświetla nazwę domeny.

Usługa Najwyższego Priorytetu

Wybierz usługę, która ma uzyskać priorytet.

Ustawienia Fabryczne: LPD



SNMP

Ustawienia SNMP v1

Ustawienia SNMP v1

Ustaw tę opcję, aby korzystać z ustawień SNMPv1.

Ustawienia Fabryczne: Włącz

Metoda dostępu

Wybierz metodę dostępu.

Ustawienia Fabryczne: Dostęp do odczytu i zapisu

Spółeczność GET

Wprowadź nazwę społeczności GET, z której mają być pobierane informacje o urządzeniu z wykorzystaniem protokołu SNMP.

Ustawienia Fabryczne: publiczny

SET Community

Wprowadź nazwę społeczności SET wymaganą przez ustawienia SNMP.

Ustawienia Fabryczne: prywatny

Zmień SET Community

Aby zmienić społeczność SET, włącz opcję .

Ustawienia Fabryczne: Wyłączyć

TRAP Community

Wprowadź nazwę społeczności na potrzeby pułapki SNMP wysyłanej przez urządzenie.

Ustawienia Fabryczne: publiczny

Adres docelowy TRAP

Wprowadź adres IP komputera docelowego dla pułapki SNMP.

Ustawienia SNMP v3

Ustawienia SNMP v3

Ustaw tę opcję, aby korzystać z ustawień SNMPv3.

Ustawienia Fabryczne: Wyłączyć

Nazwa Użytkownika

Wprowadź nazwę użytkownika.

Klucz autoryzacji

Wprowadź klucz autoryzacji.

Ustawienia Fabryczne: Algorytm:MD5

Klucz prywatności

Wprowadź klucz prywatny.

Ustawienia Fabryczne: Algorytm

Nazwa kontekstu

Wyświetla nazwę kontekstu.



SMB

Ustawienia SMB (serwer)

Ustaw wersję protokołu SMB używanego do funkcji takich jak folder publiczny/NAS.

Użyj tego ustawienia do podłączenia urządzenia, które nie ma możliwości automatycznej zmiany wersji protokołu SMB lub gdy występuje problem z połączeniem z innym urządzeniem spowodowany różnicą wersji.

Ustaw wersję na SMBv1, SMBv2 lub SMBv3.

Ustawienia Fabryczne: Wszystko włączone

Użyj szyfrowanej komunikacji

Gdy pole wyboru jest zaznaczone, podczas wysyłania plików z podłączonego terminala do folderu publicznego/NAS urządzenia używana jest komunikacja szyfrowana.

Ustawienia Fabryczne: Wyłączyć

Ustawienia SMB (klient)

Ustaw wersję protokołu SMB, która będzie używana z takimi funkcjami, jak Skanuj do Folderu Sieciowego.

Użyj tego ustawienia do podłączenia urządzenia, które nie ma możliwości automatycznej zmiany wersji protokołu SMB lub gdy występuje problem z połączeniem z innym urządzeniem spowodowany różnicą wersji.

Ustaw wersję na SMBv1, SMBv2 lub SMBv3.

Ustawienia Fabryczne: Wszystko włączone



Konfiguracja wydruku bezpośredniego

LPD

Ustawienia LPD

LPD

Ustaw tę opcję, aby korzystać z LPD.

Ustawienia Fabryczne: Włączyć

Limit czasu

Wprowadź limit czasu.

Ustawienia Fabryczne: 90 sekund

Skorzystaj z Bannera

Ustaw tę opcję, aby korzystać z nagłówka.

Ustawienia Fabryczne: Wyłączyć

RAW

Konfiguracja Raw Print

Raw Print

Ustaw tę opcję, aby korzystać z druku z wykorzystaniem portu RAW.

Ustawienia Fabryczne: Włączyć

Numer Portu

Wprowadź numer portu.

Ustawienia Fabryczne: 9100

Limit czasu

Wprowadź limit czasu.

Ustawienia Fabryczne: 90 sekund

Używaj Dwukierunkowy

Aby używać komunikacji dwukierunkowej, ustaw tę opcję na .

Ustawienia Fabryczne: Wyłączyć

WSD

Ustawienia WSD

Druk WSD

Ustaw tę opcję, aby korzystać z druku z wykorzystaniem portu WSD.

Ustawienia Fabryczne: Wyłączyć

Użyj Wykrywania Rozsyłania Grupowego

Ustaw tę opcję, aby korzystać z odnajdywania w trybie multicastingu.

Ustawienia Fabryczne: Włączyć



Ustawienia zewnętrznych usług druku

Ustawienia AirPrint

W przypadku ustawień AirPrint należy się odnieść do "Instrukcji dotyczącej AirPrint".

Ustawienia Universal Print

Universal Print

Określa, czy używana jest usługa Universal Print.

Ustawienia Fabryczne: Włącz



Aktywacja tego ustawienia powoduje automatyczne włączenie IPP INFRA na Port klienta w Kontrola portu.

Status

Wyświetla bieżący status protokołu usługi Universal Print.

Nazwa drukarki

Określ nazwę drukarki, która ma być używana do realizacji usługi Universal Print.

To ustawienie jest dostępne, gdy urządzenie nie zostało zarejestrowane w usłudze Universal Print.

Zarejestruj się w usłudze Universal Print

Ta opcja jest dostępna, gdy usługa Universal Print nie została jeszcze zarejestrowana.

Kod rejestracji

Wyświetlony zostanie kod umożliwiający rejestrację usługi Universal Print.

URL do rejestracji kodu

Kliknięcie adresu URL spowoduje przekierowanie do osobnego okna, w którym można wpisać kod rejestracji.

Usuń z Universal Print

Pozwala anulować rejestrację urządzenia w usłudze Universal Print.



Konfiguracja LDAP

Poniżej znajduje się omówienie konfiguracji LDAP.

Po naciśnięciu przycisku [Zapisz] konfiguracja LDAP jest aktualizowana zgodnie z wprowadzonymi ustawieniami. Domyślna książka adresowa jest ustawiona na .

Dodaj

Aby dodać globalną książkę adresową, dotknij przycisku Dodaj.

Usuń

Aby usunąć globalną książkę adresową, zaznacz pozycję i dotknij przycisku [Usuń].

Ustawienia

Element ustawienia	Ustawienia
Nazwa	Wprowadź nazwę książki adresowej.
Wyszukuj obszar	Wprowadza domyślne parametry wyszukiwania dotyczące konkretnego obszaru drzewa informacji katalogu LDAP. Przykład: o = ABC, ou = NY, cn = Everyone Wpisy należy rozdzielać średnikami lub przecinkami.
Serwer LDAP	Wprowadź adres IP lub nazwę hosta serwera LDAP.
Typ Serwera	Wybierz z listy typów usługi Domyślny lub Ustawienia użytkownika. Ustawienia Fabryczne: Domyślnie
Atrybut Tożsamości Użytkownika	Ustawia właściwość identyfikatora użytkownika. Ustawienia Fabryczne: uid
Atrybut wyszukiwania	Ustawia właściwość wyszukiwania LDAP. Ustawienia Fabryczne: cn
Uzyskaj adres e-mail z	Ustawia wyszukiwanie adresu e-mail. Ustawienia Fabryczne: mail
Uzyskaj adres i-faksu z	Ustawia wyszukiwanie adresu faksu internetowego. Ustawienia Fabryczne: mail
Uzyskaj adres faksu z	Ustawia wyszukiwanie numeru faksu. Ustawienia Fabryczne: facsimileTelephoneNumber
Wyszukiwanie klucza publicznego	Ustawia wyszukiwanie otwartego klucza. Ustawienia Fabryczne: userCertificate
Grupa Limitu Stron	Ustawia wyszukiwanie zapisanych grup limitów stron. Ustawienia Fabryczne: pagelimit
Grupa Uprawniona	Ustawia wyszukiwanie zapisanych grup uprawnionych. Ustawienia Fabryczne: uprawnienie
Grupa Ulubionych Operacji	Ustawia wyszukiwanie grup ulubionych operacji. Ustawienia Fabryczne: ulubione
Mój Folder	Ustawia wyszukiwanie mojego folderu. Ustawienia Fabryczne: myfolder
Nr iden. Karty	Ustawia wyszukiwanie numeru karty. Ustawienia Fabryczne: cardid
Folder domowy	Wprowadź ścieżkę folderu głównego. Ustawienia Fabryczne: homeDirectory
Nazwa Użytkownika	Wprowadź nazwę użytkownika w celu uwierzytelnienia z wykorzystaniem ścieżki do folderu głównego.



Element ustawienia	Ustawienia
Hasło	Wprowadź hasło o długości do 255 cyfr dla funkcji autoryzacji ścieżki folderu domowego.
Właściwość użytkownika 1–10	Wprowadź poszczególne właściwości użytkownika.
Numer Portu	Wprowadź numer portu. Ustawienia Fabryczne: 389
Limit czasu	Wprowadź limit czasu. Ustawienia Fabryczne: 5 sekund
Nazwa Użytkownika	Wprowadź nazwę konta na potrzeby ustawienia LDAP. Ustawienia Fabryczne: Anonimowo
Hasło	Wprowadź hasło. Aby zmienić hasło, ustaw opcję [Zmień Hasło] na <input checked="" type="checkbox"/> .
Rodzaj identyfikacji	Wybierz serwer autoryzacji z listy rozwijanej.
Powiąz Prefiks	Ustaw prefiks powiązania. Ustawienia Fabryczne: uid
Wykorzystanie serwera	Ustaw aplikację serwera. Ustaw książkę adresową i autoryzację użytkownika. Ustawienia Fabryczne: Wszystkie aktywne LPD
Odpowiedni rodzaj miejsca docelowego	Wybierz dostępny typ miejsca docelowego spośród następujących opcji: adres e-mail, numer faksu oraz faksu internetowego. Ustawienia Fabryczne: Adres e-mail
Pozwól na wybieranie z pulpitu operacyjnego.	Określ, czy funkcja wybierania adresu globalnego na panelu operacyjnego urządzenia ma zostać włączona. Ustawienia Fabryczne: Wyłączyć
Do Zastosowania jako Domyślne	Określ, czy wybrany adres globalny ma być używany jako domyślny. Ustawienia Fabryczne: Wyłączyć
Zatwierdź użytkownika z globalnego wyszukiwania adresów.	Wybierz, czy autoryzacja użytkownika podczas wyszukiwania adresu globalnego ma zostać włączona. Ustawienia Fabryczne: Wyłączyć
Włącz SSL/TLS	Prowadzona jest szyfrowana komunikacja przez SSL/TLS. Ustawienia Fabryczne: Wyłączyć
Test połączenia	Naciśnij przycisk [Wykonaj], aby przeprowadzić test połączenia i zobaczyć wyniki na ekranie.



Dokonane zmiany zaczną obowiązywać po ponownym uruchomieniu urządzenia. Informacje na temat restartu urządzenia zawiera sekcja "[WŁĄCZANIE ZASILANIA \(strona 1-8\)](#)".



Ustawienia Active Directory

W tej części opisano pozycje, które należy skonfigurować w ustawieniach usługi Active Directory w ustawieniach systemowych, oraz ustawienia, które należy skonfigurować w przypadku korzystania z usługi Active Directory za pomocą urządzenia.

Atrybut wyszukiwania

Określ atrybuty wyszukiwania.

Ustawienia Fabryczne: cn

Połączenie z Funkcją Kontroli Użytkowników

Grupa Limitu Stron

Wprowadź podczas konfiguracji grupy o ograniczonych uprawnieniach do korzystania.

Ustawienia Fabryczne: pagelimit

Grupa Uprawniona

Wprowadź podczas konfiguracji grupy posiadającej większe uprawnienia.

Ustawienia Fabryczne: uprawnienie

Grupa Ulubionych Operacji

Wprowadź podczas konfiguracji preferowanej grupy do obsługi.

Ustawienia Fabryczne: ulubione

Mój Folder

Wprowadź podczas konfiguracji Mojego folderu.

Ustawienia Fabryczne: myfolder

Konto rejestracji urządzenia

Nazwa Użytk.

Wprowadź nazwę użytkownika, która będzie stosowana.

Hasło

Wprowadź hasło.

Folder publiczny / ustaw. Nas

Jeśli dane nie są zapisywane, ustaw wszystkie opcje na [Zabronione].

Ustawienia Fabryczne: Wykorzystanie pamięci: Dozwolone dla wszystkich



Dokonane zmiany zaczną obowiązywać po ponownym uruchomieniu urządzenia. Informacje na temat ponownego uruchomienia urządzenia znajdują się w "[WŁĄCZANIE ZASILANIA \(strona 1-8\)](#)".



Ustawienie Proxy

Uzyskaj dostęp do sieci przez serwer proxy.

Ustawienia

Element	Opis
Ustawienie Proxy	Uzyskaj dostęp do sieci przez serwer proxy. Ustawienia Fabryczne: Wyłączyć
Adres Serwera Proxy	Wprowadź adres serwera proxy.
Nazwa Użytkownika	Wprowadź nazwę użytkownika wykorzystywaną do uzyskania dostępu do serwera proxy.
Hasło	Wprowadź hasło wykorzystywane do uzyskania dostępu do serwera proxy.
Numer Portu	Wprowadź numer portu serwera proxy. Ustawienia Fabryczne: 8080
Adres bez wykorzystania proxy	Określ adres wyjątku serwera proxy używanego w ramach funkcji połączenia zewnętrznego lub Sharp OSA. [Metoda wprowadzania] 1) Można ustawić przy użyciu nazwy hosta lub adresu IP. 2) W wypadku nazwy hosta można użyć wieloznacznika (*) na początku nazwy domeny. (Przykład: "*example.ooo" (odpowiada "example.ooo", "sub.example.ooo", "subexample.ooo" itp.) 3) W wypadku adresu IP można użyć wieloznacznika (*) na początku adresu. (Przykład: "10*" (odpowiada 100.nnn.nnn.nnn do 109.nnn.nnn.nnn) Jeśli w adresie wyjątku ustawi się aplikację Sharp OSA korzystającą z "HTML Browser 3.5", nie można zastosować reguły (3). 4) Separator (średnika ;) można użyć do wprowadzenia wielu adresów. (Przykład: "99.99.99.99;example.ooo")



Ustawienia sieci bezprzewodowej

Włączanie i wyłączanie bezprzewodowej sieci LAN oraz wyświetlanie statusu bezprzewodowej sieci LAN.

Typ połączenia

Dostępne opcje: [Tylko podłączenie kablowe], [Bezprzewodowo (tryb infrastruktury)] lub [Przew.+bezprzew. (bezpóś. połączenie)] zależnie od statusu połączenia z siecią.

Ustawienia Fabryczne: Przew.+bezprzew. (bezpóś. połączenie)

Utrzymuj aktywny punkt dostępowy

Funkcja ta może zostać wybrana tylko wtedy, gdy jako "Typ połączenia" dla opcji "Przew.+bezprzew. (bezpóś. połączenie)" wybrano "Tryb punktu dostępowego".

Gdy ta funkcja jest włączona, urządzenie normalnie korzysta z bezprzewodowej sieci LAN.

Gdy funkcja jest wyłączona, bezprzewodowa sieć LAN zostanie włączona po dotknięciu obszaru NFC urządzenia mobilnego lub dotknięciu przycisku [Konfiguracja Łatwego połączenia (kod QR)] na ekranie głównym.

- Połączenie z siecią bezprzewodową LAN jest anulowane w przypadku wystąpienia jednego z poniższych warunków.
- Gdy nie ma połączenia z punktem dostępowym przez pewien czas.

Ustawienia Fabryczne: Wyłączyć

Obecne Ustaw.

Wyświetlenie ustawień, takich jak identyfikator SSID bezprzewodowej sieci LAN oraz typ zabezpieczenia. W przypadku wyłączenia bezprzewodowej sieci LAN wyświetla się komunikat "--".

Status sieci bezprzew

Wyświetlanie poziomów odbioru (maks. 100) adresów bezprzewodowej sieci LAN i adresów IP.

Wyświetlanie ekranu ustawień sieci bezprzewodowej

Kliknij przycisk [Ustawienia].

Na ekranie Ustawienia sieci bezprzewodowej można skonfigurować identyfikator SSID bezprzewodowej sieci LAN oraz ustawienia Typ zabezpieczenia, Szyfr. oraz Klucz bezpieczeństwa.

Inicjalizacja ustawień sieci bezprzewodowej

Kliknij przycisk [Rozpocznij].

Zostaną zainicjalizowane ustawienia SSID, Typ zabezpieczenia, Szyfr. oraz Klucz bezpieczeństwa.

Ustawienia sieci bezprzewodowej (tryb infrastruktury)

Jeśli klikniesz przycisk [Ustawienia], gdy dla [Typ połączenia przełącznika] ustawiona jest opcja [Bezprzewodowo (tryb Infrastruktury)], wyświetlony zostanie ekran Ustawienia sieci bezprzewodowej w trybie infrastruktury.

Konfiguracja identyfikatora SSID bezprzewodowej sieci LAN oraz ustawień Typ zabezpieczenia, Szyfr. oraz Klucz bezpieczeństwa. Kliknięcie przycisku [Prześlij] powoduje zapisanie ustawień.

Wyszukiwanie punktu dostępowego

Kliknij, aby wyszukać punkty dostępowe. Gdy wyświetlone zostaną wyniki wyszukiwania, wybierz punkt dostępowy i kliknij przycisk [OK]. Ustawienia [SSID], [Typ zabezpieczenia] oraz [Szyfr.] są ustawiane automatycznie.

WPS: Metoda polegająca na użyciu przycisku

Użyj WPS, aby połączyć się z punktem dostępowym. Wybierz sygnał trybu oczekiwania w punkcie dostępowym, a następnie kliknij przycisk, aby połączyć się.

WPS: Metoda polegająca na użyciu kodu PIN

Wprowadź kod PIN punktu dostępowego, aby połączyć.



SSID

Wprowadź SSID.

Typ zabezpieczenia

Wybór typu zabezpieczenia.

Ustawienia Fabryczne: Brak

Szyfr.

Wybór typu szyfrowania.

Ustawienia Fabryczne: Brak

Klucz bezpieczeństwa

Wprowadzanie klucza bezpieczeństwa.

Typ zabezpieczeń	Klucz bezpieczeństwa
WEP WPA/WPA2-mixed Personal WPA/WPA2-mixed Enterprise WPA2 Personal WPA2 Enterprise WPA2/WPA3-mixed Personal WPA3 Personal WPA2/WPA3-mixed Enterprise WPA3 Enterprise	WEP64bit: 5 znaków lub 10-cyfrowa liczba zapisana w systemie szesnastkowym WEP128bit: 13 znaków lub 26-cyfrowa liczba zapisana w systemie szesnastkowym WPA/WPA2/WPA3: Od 8 do 63 znaków lub 64-cyfrowa liczba zapisana w systemie szesnastkowym

Pokaż klucz bezpieczeństwa

Jeśli ta opcja jest włączona, wyświetli się klucz bezpieczeństwa.

Ustawienia Fabryczne: Wyłączyć

Ustawienia sieci bezprzewodowej (połączenie bezpośrednie)

Po kliknięciu przycisku [Ustawienia] przy opcji [Typ połączenia] ustawionej na [Przew.+bezprzew. (bezpoś. połączenie)] wyświetli się ekran Ustawienia sieci bezprzewodowej (połączenie bezpośrednie).

Jeśli dla opcji "Przew.+bezprzew. (bezpoś. połączenie)" wybrano "Tryb punktu dostępowego", można skonfigurować punkt dostępowy.

Konfiguracja identyfikatora SSID bezprzewodowej sieci LAN oraz ustawień Typ zabezpieczenia, Szyfr. oraz Klucz bezpieczeństwa.

Kliknięcie przycisku [Prześlij] powoduje zapisanie ustawień.

Pasmo częstotliwości

Określ pasmo częstotliwości wykorzystywane przez bezprzewodową sieć LAN.

Ustawienia Fabryczne: Brak dźwięku

SSID

Wprowadź SSID.

Typ zabezpieczenia

Wybór typu zabezpieczenia.

Ustawienia Fabryczne: WPA/WPA2-mixed Personal

Szyfr.

Wybór typu szyfrowania.

Ustawienia Fabryczne: AES



Klucz bezpieczeństwa

Wprowadzanie klucza bezpieczeństwa.

Typ zabezpieczeń	Klucz bezpieczeństwa
WEP WPA/WPA2-mixed Personal WPA2 Personal WPA2/WPA3-mixed Personal WPA3 Personal WPA2/WPA3-mixed Enterprise WPA3 Enterprise	WEP64bit: 5 znaków lub 10-cyfrowa liczba zapisana w systemie szesnastkowym WEP128bit: 13 znaków lub 26-cyfrowa liczba zapisana w systemie szesnastkowym WPA/WPA2/WPA3: Od 8 do 63 znaków lub 64-cyfrowa liczba zapisana w systemie szesnastkowym

Pokaż klucz bezpieczeństwa

Włączenie opcji spowoduje wyświetlenie klucza bezpieczeństwa.

Ustawienia Fabryczne: Wyłączyć

Adres IP urządzenia

Wprowadź adres IP.

Kanał do użycia

Wybierz kanał do użycia z siecią bezprzewodową LAN.

Ustawienia Fabryczne: Jeśli pasmo częstotliwości to 2,4 GHz: 1, jeśli pasmo częstotliwości to 5 GHz: 36

Ustawienie zakresu dystrybucji adresu IP

Skonfiguruj zakres dystrybucji adresu IP.

Ustawienia Fabryczne: Początkowy adres IP:11, końcowy adres IP:15

Okres dzierżawy

Określ okres ważności adresów IP przypisanych przez DHCP.

Ustawienia Fabryczne: 15 minuty



Ustawienia Łatwego połączenia

Ustaw w przypadku korzystania z łatwego połączenia.

NFC

Ustaw podczas łączenia urządzenia mobilnego do urządzenia za pomocą punktu dotykowego NFC.

Ustawienia Fabryczne: Wyłączyć

Sygnał NFC

Przełącza tryb sygnału wychodzącego NFC.

Ustawienia Fabryczne: W Europie: Tryb2, w innych krajach: Tryb1

Kod QR

Możesz wcześniej zainstalować dedykowaną aplikację na urządzeniu przenośnym i zeskanować wyświetlony kod QR, aby wysłać i zapisać ustawienia połączenia na urządzenie przenośne i zarejestrować je.

Ustawienia Fabryczne: Włączyć

Miejsce docelowe

Określ miejsce docelowe połączenia oraz miejsce docelowe do rejestracji w kodzie QR.

Aby połączyć się z urządzeniem, wybierz [Połącz się z urządzeniem]. Informacje wymagane podczas nawiązywania połączenia z urządzeniem są rejestrowane w aplikacji.

Aby wybrać miejsce docelowe połączenia inne niż to urządzenie, wybierz [Połącz się z następującym punktem dostępowym].

W przypadku ręcznego ustawiania miejsca docelowego uzyskaj wcześniej informacje o sieci miejsca docelowego.

Jeśli wybierzesz [Połącz się z następującym punktem dostępowym], wprowadź poniższe ustawienia.

Ustawienia Fabryczne: Połącz się z urządzeniem



Ustaw [Typ łącz.] w [Ustaw. sieci bezprzew.] na [Tryb punktu dost.], aby połączyć się z urządzeniem.

Wyszukiwanie punktu dostępowego

Kliknij, aby wyszukać punkty dostępowe. Gdy wyświetlone zostaną wyniki wyszukiwania, wybierz punkt dostępowy i kliknij przycisk [OK]. Ustawienia [SSID], [Typ zabezpieczenia] oraz [Szyfr.] są ustawiane automatycznie.

Nazwa

Wprowadź nazwę miejsca docelowego połączenia.

SSID

Wprowadź SSID.

Typ zabezpieczenia

Wybór typu zabezpieczenia.

Ustawienia Fabryczne: WPA2 Personal

Szyfr.

Wybór typu szyfrowania.

Ustawienia Fabryczne: AES



Klucz bezpieczeństwa

Wprowadzanie klucza bezpieczeństwa.

Typ zabezpieczeń	Klucz bezpieczeństwa
WEP WPA/WPA2-mixed Personal WPA2 Personal WPA2/WPA3-mixed Personal WPA3 Personal	WEP64bit: WEP64bit: 5 znaków lub 10-cyfrowa liczba zapisana w systemie szesnastkowym WEP128bit: 13 znaków lub 26-cyfrowa liczba zapisana w systemie szesnastkowym WPA/WPA2/WPA3: Od 8 do 63 znaków lub 64-cyfrowa liczba zapisana w systemie szesnastkowym

Pokaż klucz bezpieczeństwa

Włączenie opcji spowoduje wyświetlenie klucza bezpieczeństwa.

Ustawienia Fabryczne: Wyłączyć

Ustawienia Bluetooth

Skonfiguruj podczas łączenia urządzenia z urządzeniem przenośnym przez Bluetooth.

Bluetooth

Urządzenie pozwala korzystać z funkcji Bluetooth.

Ustawienia Fabryczne: Wyłączyć

Ustawienie strony www urządzenia

Poniżej omówiono ustawienia dostępu do Trybie ustawień (wersja WWW).

Ustawienia dostępu HTTP

Liczba użytkowników, którzy mogą logować się jednocześnie.

Wprowadź liczbę użytkowników, którzy będą mogli uzyskać dostęp do Trybu ustawień (wersja WWW) w tym samym czasie.

Ustawienia Fabryczne: 32

Automatyczny czas wylogowania

Wprowadź czas, po którym użytkownik ma zostać automatycznie wylogowany w wypadku braku komunikacji z urządzeniem.

Ustawienia Fabryczne: 60 minuty



Dokonane zmiany zaczną obowiązywać po ponownym uruchomieniu urządzenia. Informacje na temat ponownego uruchomienia urządzenia znajdują się w "[WŁĄCZANIE ZASILANIA \(strona 1-8\)](#)".

Zobacz zalogowanego użytkownika

Powoduje wyświetlanie użytkownika lub użytkowników zalogowanych na urządzeniu.

Aktualny zalogowany użytkownik

Wyświetla nazwę aktualnie zalogowanego użytkownika oraz adres IP.

Wyloguj Wszystkich Użytkowników

Powoduje wylogowanie wszystkich użytkowników aktualnie zalogowanych na urządzeniu.



Dokonane zmiany zaczną obowiązywać po ponownym uruchomieniu urządzenia. Informacje na temat ponownego uruchomienia urządzenia znajdują się w "[WŁĄCZANIE ZASILANIA \(strona 1-8\)](#)".



Ochrona Danych



Dokonane zmiany zaczną obowiązywać po ponownym uruchomieniu urządzenia. Informacje na temat ponownego uruchomienia urządzenia znajdują się w "[WŁĄCZANIE ZASILANIA \(strona 1-8\)](#)".

Ustawienie Hasła

Ustawienia zasad tworzenia haseł

To ustawienie jest wykorzystywane do konfigurowania bardziej rygorystycznych haseł lub jeśli zachodzi konieczność usunięcia użytkowników, którzy nie logowali się do urządzenia przez dłuższy czas.

Ustawienia zasad tworzenia haseł

Umożliwia ustawienie bardziej restrykcyjnych reguł dla haseł.

Ustawienia Fabryczne: Wyłączyć

Hasło administratora

Zmienia ustawienia hasła administratora.

Minimalna długość hasła

Określa liczbę znaków wymaganych w hasle.

Ustawienia Fabryczne: 5

Włącz reguły tworzenia haseł

Nowo ustawione hasło będzie musiało zawierać co najmniej jedną cyfrę, co najmniej jedną dużą i małą literę alfabetu oraz co najmniej jeden symbol.

Poniżej wymieniono dopuszczalne znaki.

- Cyfry: 0:9
- Duże litery alfabetu: A do Z
- Małe litery alfabetu: a do z
- Symbole: ! @ # \$ % ^ & * () " ' + , - . / : ; < = > ? [\] _ ` { | } ~ i spacje



Jeśli ustawienie to jest włączone, musisz wprowadzić co najmniej cztery znaki: jedną cyfrę, jedną dużą literę, jedną małą literę i jeden symbol. Nawet jeśli ustawisz parametr "Minimalna długość hasła" na 3 lub mniej, nadal musisz wprowadzić 4 znaki.

Ustawienia Fabryczne: Wyłączyć

Zabraniaj ponownego wykorzystania obecnego hasła

Sprawdź, czy hasło sprzed zmiany jest takie samo jak hasło po zmianie; jeśli tak, zarejestrowanie hasła nie będzie możliwe. (Jeśli jednak parametr "Minimalna długość hasła" zostanie ustawiony na 0, z tego ustawienia nie można skorzystać).

Ustawienia Fabryczne: Wyłączyć



Hasło Użytkownika

Zmienia ustawienia hasła użytkownika.

Minimalna długość hasła

Określa liczbę znaków wymaganych w hasle.

Ustawienia Fabryczne: 5

Włącz reguły tworzenia haseł

Nowo ustawione hasło będzie musiało zawierać co najmniej jedną cyfrę, co najmniej jedną dużą i małą literę alfabetu oraz co najmniej jeden symbol.

Poniżej wymieniono dopuszczalne znaki.

- Cyfry: 0:9
- Duże litery alfabetu: A do Z
- Małe litery alfabetu: a do z
- Symbole: ! @ # \$ % ^ & * () " ' + , - . / : ; < = > ? [\] _ ` { | } ~ i spacje



Jeśli ustawienie to jest włączone, musisz wprowadzić co najmniej cztery znaki: jedną cyfrę, jedną dużą literę, jedną małą literę i jeden symbol. Nawet jeśli ustawisz parametr "Minimalna długość hasła" na 3 lub mniej, nadal musisz wprowadzić 4 znaki.

Ustawienia Fabryczne: Wyłączyć

Zabraniaj ponownego wykorzystania obecnego hasła

Sprawdź, czy hasło sprzed zmiany jest takie samo jak hasło po zmianie; jeśli tak, zarejestrowanie hasła nie będzie możliwe. (Jeśli jednak parametr "Minimalna długość hasła" zostanie ustawiony na 0, z tego ustawienia nie można skorzystać).

Ustawienia Fabryczne: Wyłączyć

Usuwanie użytkowników, którzy nie logowali się przez określony czas

Usuwa z listy użytkowników urządzenia tych użytkowników, którzy nie logowali się do urządzenia przez określony czas.

Zliczanie dni

- Jeśli użytkownik zaloguje się do urządzenia przed włączeniem tego ustawienia, dni będą zliczane od następnego dnia po włączeniu ustawienia.
- Jeśli użytkownik zaloguje się do urządzenia po włączeniu tego ustawienia, dni będą zliczane od dnia ostatniego logowania.
- Jeśli po włączeniu tego ustawienia zarejestrowany zostanie nowy użytkownik, dni będą zliczane od dnia zarejestrowania tego użytkownika.
- W przypadku użytkowników zaimportowanych z kopii zapasowej dni będą zliczane od dnia zaimportowania.

Ustawienia Fabryczne: Wyłączyć

Czas usuwania

- Użytkownicy będą usuwani w momencie zmiany daty (o godzinie 0:00) po upływie wybranego przedziału czasowego.
- Jeśli urządzenie pracuje w trybie oszczędności energii lub jest wyłączone, użytkownicy będą usuwani, kiedy urządzenie aktywuje się lub zostanie włączone.
- Jeśli liczba dni dla tego ustawienia zostanie zmniejszona, po zarejestrowaniu ustawienia usunięci zostaną użytkownicy spełniający nowe kryteria.

Ustawienia Fabryczne: Wyłączone, Okres:365



- Nie dotyczy to użytkowników ustawionych jako użytkownicy ustaleni.
- Jeśli ustawienie zostanie włączone, a następnie wyłączone, licznik dni wyzeruje się.



Zabraniaj używania nazw kont usuniętych użytkowników

Uniemożliwia zarejestrowanie konta (nazwy) użytkownika, które już raz zostało usunięte. Z ustawienia tego można skorzystać, aby zapobiec rejestrowaniu zduplikowanych kont przez określony czas lub na stałe.

Po włączeniu tego ustawienia ustaw przedział czasowy, w którym rejestracja będzie niemożliwa. Wybierając opcję "Nie zdefiniowano", możesz na stałe uniemożliwić rejestrowanie zduplikowanych kont.

Jeśli w ustawieniach autoryzacji włączono opcję [Włączono rozróżnianie wielkich i małych liter w loginie.], system będzie rozróżniał wielkość liter. W przeciwnym razie wielkość liter nie będzie miała znaczenia.

Przykład: Usunięta nazwa użytkownika: ABC, nowa nazwa użytkownika: Abc

Jeśli w ustawieniach autoryzacji włączona jest opcja [Włączono rozróżnianie wielkich i małych liter w loginie.], zarejestrowanie nazwy użytkownika Abc jest możliwe, ponieważ bc jest pisane małymi literami. Jeśli opcja ta jest wyłączona, nazwy Abc nie da się zarejestrować.

Ustawienia Fabryczne: Wyłączone, Okres:365



- Nazwy użytkowników, których konta zostały usunięte od momentu włączenia tej opcji, są zapisywane na liście. Maksymalna liczba takich kont wynosi 2000. Jeśli liczba kont przekroczy 2000, usunięte zostaną nazwy użytkowników najstarszych kont.
- Jeśli to ustawienie zostanie włączone, a następnie wyłączone, nazwa użytkownika usuniętego konta również zostanie usunięta.
- Nazwy użytkowników kont usuniętych, kiedy ustawienie to było wyłączone, nie będą rejestrowane na liście.
- Za dzień usunięcia uznaje się pierwszy dzień po zakończeniu przedziału czasowego – nazwy użytkowników kont, które przekroczyły ustawiony przedział, są usuwane z listy.
- Nazwy użytkowników kont usuniętych za pomocą opcji [Usunięcie Wszystkich Użytkowników] nie będą rejestrowane na liście i nie będą podlegać tym ustawieniom.

Zmiana hasła

Zabezpiecz dostęp do strony www urządzenia przy pomocy hasła

Użyj tego ustawienia, aby wyświetlać ekran logowania i wymagać logowania się w celu uzyskania dostępu do serwera WWW.

Zmień Hasło

Można zmienić hasło administratora.

Po zmianie hasła należy je dobrze zapamiętać.

Zaleca się regularne zmienianie hasła administratora.

- Wprowadź hasło składające się z 5 do 255 znaków, po czym naciśnij przycisk [Zapisz]. Nowe hasło zacznie obowiązywać po ponownym uruchomieniu urządzenia.
Hasło autoryzacji użytkownika jest niezbędne do dodawania, edycji i usuwania miejsc docelowych. Przy logowaniu wprowadź "users" jako nazwę użytkownika. Następnie wprowadź hasło użytkownika, które zostało zarejestrowane dla tej opcji.
Hasło autoryzacji administratora jest niezbędne do konfigurowania wszystkich ustawień. Umożliwia również korzystanie z funkcji dostępnych dla zwykłych użytkowników. Przy logowaniu wprowadź "admin" jako nazwę użytkownika. Następnie wprowadź hasło administratora, które zostało zarejestrowane dla tej opcji.
- Jeśli naciśniesz przycisk [Zapisz] bez wprowadzenia żadnego hasła, zastosowana zostanie ostatnio używana wartość. Ochrona hasłem jest domyślnie włączona.



W domyślnym trybie fabrycznym należy wprowadzić hasło użytkownika.
(Informacje na temat domyślnego hasła administratora znajdują się w Instrukcji wprowadzającej).



Ustawienia Warunków

Ogranicz zadania druku inne niż aktualnie wstrzymane zadanie druku

Możesz wybrać ustawienia anulowania zadań druku, które nie są zadaniami wstrzymania druku, albo wymusić wstrzymanie wszystkich zadań druku.

Gdy opcja [Ogranicz zadania druku inne niż aktualnie wstrzymane zadanie druku] jest włączona, możliwe jest wybranie poniższych ustawień.

Element	Opis
Wymuś przechowanie	Ta opcja wymusza ustawienie wszystkich zadań druku jako zadań wstrzymania druku — dotyczy to nawet zadań, dla których nie jest wybrane wstrzymanie druku.
Zablokuj zadanie	Uniemożliwia uruchamianie wszystkich zadań innych niż zadania wstrzymania druku.

Ustawienia Fabryczne: Wymuś przechowanie

Automatyczne usuwanie wstrzymanych zadań druku

Jeżeli zadanie zostanie przerwane np. z powodu zacięcia papieru, po upływie czasu ustawionego parametrem "Czas do automatycznego usunięcia" zadanie zostanie automatycznie anulowane.

Ustawienia Fabryczne: Wyłączyć

Czas do automatycznego usunięcia wstrzymanych zadań druku

Ustaw czas od wstrzymania pracy do automatycznego anulowania pracy.

Ustawienia Fabryczne: 5 minuty

Odrzucaj żądania z zewnętrznych lokalizacji

Ta opcja umożliwia odrzucenie żądania z witryn zewnętrznych.

Ustawienia Fabryczne: Włączone

Jeśli wykryte zostanie uszkodzenie aplikacji, odtwórz ją

Po uruchomieniu urządzenie sprawdza oprogramowanie – jeśli znaleziony zostanie błąd, urządzenie automatycznie wróci do stanu sprzed wystąpienia błędu.

Ustawienia Fabryczne: Wyłączyć

Zastosuj politykę bezpieczeństwa

Podczas logowania wyświetlany jest domyślny administrator. Ustawienie stosowania polityki bezpieczeństwa na tym urządzeniu.

Ustawienia Fabryczne: Wyłączyć

Obowiązkowa kontrola dostępu

Ustawienie przeprowadzania wymuszonej kontroli dostępu. Jeśli opcja ta zostanie ustawiona, kontrolowane będą wszystkie pliki w urządzeniu.

Ustawienia Fabryczne: Wyłączyć

Ustawienia wyświetlania zakończonych zadań z listy statusu zadań

Możesz włączyć/wyłączyć wyświetlanie ekranu ukończenia na ekranie statusu zadania.

Ustawienia Fabryczne: Wszystko wyłączone

Ustawienia Wyświetlania Stanu Zadania

To ustawienie określa, co będzie wyświetlane na ekranie statusu zadania. W przypadku drukowania możesz wyświetlić lub ukryć nazwę pliku. W przypadku wysyłania obrazu możesz wyświetlić lub ukryć lokalizację docelową.

Ustawienia Fabryczne: Wszystko wyłączone



Kontrola portu

Ustaw blokady/zezwoleń oraz numery dla różnych portów w systemie i naciśnij przycisk [Zapisz].

Poniżej wymieniono porty, które można skonfigurować.

Port serwera	Ustawienia domyślne		Port klienta	Ustawienia domyślne	
	Kontrola portu	Włączone / wyłączone		Kontrola portu	Włączone / wyłączone
HTTP	80	Włączone	HTTP		Włączone
HTTPS	443	Włączone	HTTPS		Włączone
Druk FTP	21	Włączone	FTP		Włączone
Druk z wykorzystaniem portu RAW	9100	Włączone	FTPS		Włączone
LPD	515	Włączone	SMTP		Włączone
IPP	631	Włączone	SMTP-SSL/TLS		Włączone
IPP-SSL/TLS	443	Wyłączone	POP3		Włączone
Odbiór wydruku w tandemie	50001	Wyłączone	POP3-SSL/TLS		Włączone
Skaner PC	52000	Włączone	PULAPKA SNMP	162	Włączone
Zdalny panel operacyjny	5900	Włączone	Powiadom o zakończeniu zadania		Włączone
SNMPD	161	Włączone	LDAP		Włączone
SMB		Wyłączyć	LDAP-SSL/TLS		Włączone
SMTP		Włączone	SMB		Włączone
WSD		Włączone	SNTP		Włączone
Zwalnianie wydruku	53000	Włączone	mDNS		Włączone
Sharp OSA (Platforma rozszerzeń)			Wysyłanie wydruku w tandemie		Wyłączone
• HTTP	10080	Włączone	Kopia bezpieczeństwa (Wyślij)		Włączone
• HTTPS	1443	Włączone	Zwalnianie wydruku		Włączone
			IPP INFRA		Włączone
			syslog	514	Włączone
			syslog-SSL/TLS	6514	Włączone



Ustawienia Filtra

Aby uniemożliwić nieautoryzowany dostęp do urządzenia przez sieć, można skonfigurować filtrowanie wg adresów IP lub MAC.

Ustaw filtr adresów IP lub MAC, a następnie naciśnij przycisk [Zapisz].

Ustawienia Fabryczne: Wyłączyć

Konfiguracja filtra adresu IP

Ta opcja powoduje ustawienie adresu IP.

Możesz zezwolić na dostęp do urządzenia z ustawionego adresu IP albo uniemożliwić dostęp z tego adresu.

Ustawienia Fabryczne: Włącz

Konfiguracja filtra adresu MAC

Ta opcja powoduje ustawienie adresu MAC.

Umożliwia dostęp do urządzenia z ustawionego adresu MAC.



Wykrywanie intruzów/ataków

W tym rozdziale opisano, jak chronić maszynę poprzez częściowe zablokowanie komunikacji, kiedy wystąpi próba ataku na maszynę poprzez sieć.

Jeśli w ustalonym przedziale czasu urządzenie wielofunkcyjne otrzyma z tego samego adresu IP więcej niż określoną liczbę zapytań, zablokuje wszelką komunikację z tego adresu IP.

Adresy IP, z którymi komunikacja została zablokowana, są zapisywane w rejestrze kontroli na liście odmowy odbioru. Poza tym, powiadomienie o tych adresach IP zostaje przesłane przez e-mail na adresy z 1/2 listy pocztowych komunikatów alarmowych oraz listy pocztowych komunikatów alarmowych dealera.

W rejestrze kontroli zapisywane jest również każde usunięcie adresu IP z listy odmowy.

Na liście odmowy odbioru można zapisać maksymalnie 100 adresów IP; po osiągnięciu 100 adresów wszystkie żądania zewnętrznego dostępu do urządzenia wielofunkcyjnego będą odrzucane.

Ustawienia Fabryczne: Wyłączyć



- Ustawienia funkcji wykrywania intruzów/ataków oraz lista odmowy odbioru zostają zachowane nawet po włączeniu/wyłączeniu zasilania.
- Ustawienia funkcji wykrywania intruzów/ataków oraz lista odmowy odbioru zostaną zresetowane dopiero po wybraniu opcji [Zresetowanie karty sieciowej] lub [Przywróć Ustawienia Fabryczne].
- Aby wysłać e-mail na adresy z listy powiadamiania lub listy dealera, włącz [Alert bezpieczeństwa] w [Komunikat alarmowy].

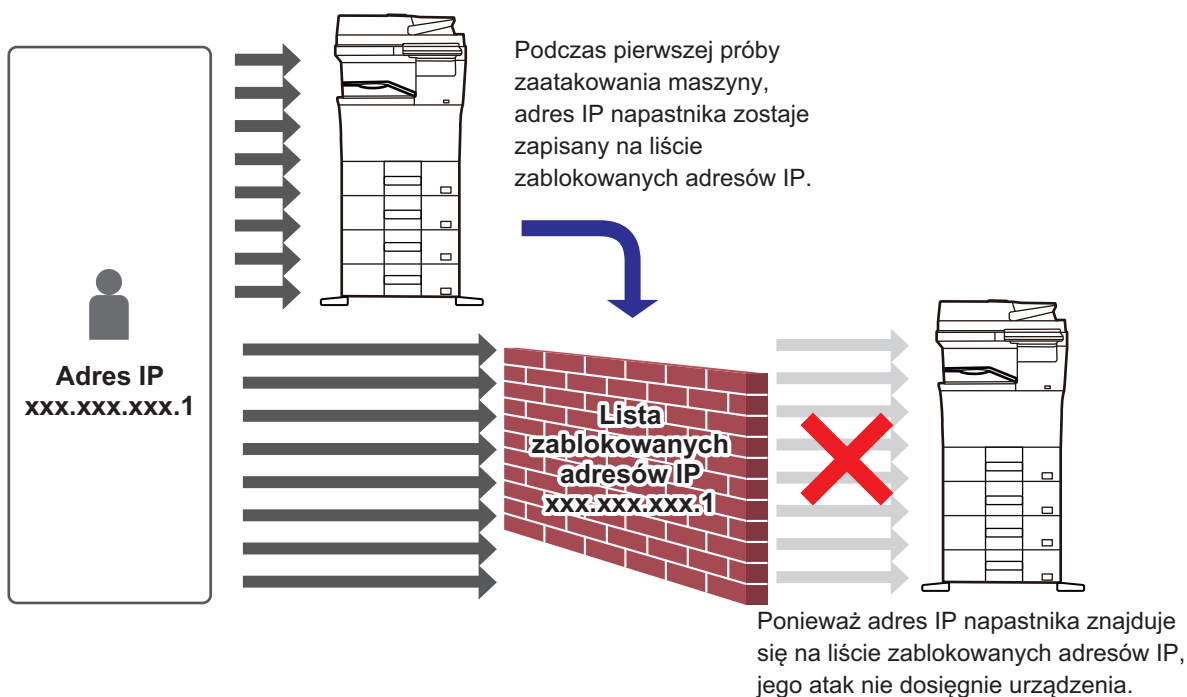

Lista zablokowanych adresów IP

Element	Opis
Adres IP	Wyświetla odrzucony adres IP. Ustawienie domyślne to „Wyłączone”.
Godzina rozpoczęcia blokady pakietów przychodzących	Wyświetla datę i godzinę rozpoczęcia odrzucania.
Ogółem	Wyświetla liczbę adresów zarejestrowanych na liście odmowy odbioru. Ustawienia Fabryczne: Zezwól



Ustawienia skanowania antywirusowego

To ustawienie jest dostępne, jeśli zainstalowany jest zestaw antywirusowy. Określa ustawienia wykrywania wirusów.



Po pierwszym otwarciu menu Ustawienia skanowania antywirusowego lub po przejściu do menu Ustawienia skanowania antywirusowego bez wcześniejszego wyrażenia zgody na warunki licencyjne wyświetlony zostanie ekran z umową licencyjną. Zapoznaj się z treścią tej umowy i jeśli nie masz żadnych obiekcji, kliknij [Zgodą].

Skanowanie antywirusowe

Określa, czy funkcja skanowania pod kątem wirusów będzie używana.

Ustawienia Fabryczne: Wyłączyć

Ustawienia skanowania antywirusowego

Skanuj w poszukiwaniu wirusów dane wejściowe i wyjściowe

Skanowanie pod kątem wirusów będzie przeprowadzane podczas generowania danych wejściowych/wyjściowych urządzenia.

Ustawienia Fabryczne: Wyłączyć

Przeprowadź skanowanie w poszukiwaniu wirusów o określonej godzinie

Skanowanie pod kątem wirusów będzie przeprowadzane w określonym dniu o określonej godzinie.

Ustawienia Fabryczne: Wyłączyć

Szukaj wirusów teraz

Aktywuj to ustawienie, aby natychmiast przeprowadzić skanowanie pod kątem wirusów.

Harmonogram

Określa harmonogram skanowania pod kątem wirusów.

Codziennie

Po włączeniu tej opcji skanowanie pod kątem wirusów będzie przeprowadzane codziennie.

(Czas Rozp.)

Określa godzinę rozpoczęcia skanowania.

Ustawienia Fabryczne: 12:00

Co tydzień

Po włączeniu tej opcji skanowanie pod kątem wirusów będzie przeprowadzane co tydzień, w określonym dniu i o określonej godzinie.

(Dzień Tygodnia)

Określa dzień tygodnia, w którym rozpocznie się skanowanie pod kątem wirusów.

Ustawienia Fabryczne: poniedziałek

(Czas Rozp.)

Określa godzinę rozpoczęcia skanowania.

Ustawienia Fabryczne: 12:00



Jeśli w dniu i o godzinie ustawionych w "Harmonogram" urządzenie jest wyłączone, skanowanie pod kątem wirusów rozpocznie się po włączeniu urządzenia.

Co miesiąc

Po włączeniu tej opcji skanowanie pod kątem wirusów będzie przeprowadzane co miesiąc, w określonym dniu i o określonej godzinie.

(Data)

Określa datę rozpoczęcia skanowania.

W przypadku nieistniejących dni (np. 31 lutego lub kwietnia) skanowanie rozpocznie się ostatniego dnia danego miesiąca.

Ustawienia Fabryczne: 1



(Czas Rozp.)

Określa godzinę rozpoczęcia skanowania.

Ustawienia Fabryczne: 12:00



Jeśli w dniu i o godzinie ustawionych w "Harmonogram" urządzenie jest wyłączone, wykonane zostaną poniższe operacje.

- Skanowanie pod kątem wirusów nie zostanie zarejestrowane w dzienniku, nawet jeśli rejestr kontroli jest włączony.
- Jeśli ustawiono opcję "Codziennie", skanowanie pod kątem wirusów zostanie przeprowadzone w kolejnym dniu o ustawionej godzinie.
- Jeśli ustawiono opcję "Co tydzień" lub "Co miesiąc", skanowanie pod kątem wirusów zostanie przeprowadzone przy kolejnym uruchomieniu urządzenia następującym po dniu, w którym skanowanie nie zostało wykonane. Nawet jeśli z powodu wyłączenia urządzenia pominięte zostanie kilka skanowań pod kątem wirusów, po załączeniu urządzenia skanowanie takie zostanie przeprowadzone tylko raz.

Obiekty skanowane w poszukiwaniu wirusów

Wybór danych do przeskanowania pod kątem wirusów.

- Plik systemowy (firmware)
- Aplikacja wbudowana
- Dane przechowywane w NAS

Ustawienia Fabryczne: Wszystko włączone

Ustawienia aktualizacji pliku definicji wirusów

Aktualizuj teraz

Aktywuj to ustawienie, aby natychmiast zaktualizować pliki bazy danych wirusów



Ustawienia SSL/TLS

Tryb SSL/TLS może być używany do transmisji danych w sieci.

SSL/TLS to protokół umożliwiający szyfrowanie przesyłanych w sieci informacji. Szyfrowanie danych umożliwia bezpieczne wysyłanie i odbiór informacji.

Można to osiągnąć za pomocą następujących protokołów.

Ustawienie SSL/TLS

Port serwera

- HTTPS: włącz szyfrowanie SSL/TLS dla komunikacji HTTP.

Ustawienia Fabryczne: Włącz

- IPP-SSL/TLS: włącz szyfrowanie SSL/TLS dla komunikacji IPP.

Ustawienia Fabryczne: Wyłączyć

- Przekieruj HTTP na HTTPS dla Dostępu do Strony Internetowej Urządzenia: kiedy to ustawienie jest włączone, wszystkie próby komunikacji z urządzeniem w trybie HTTP będą przekierowane na HTTPS.

Ustawienia Fabryczne: Wyłączyć

Port klienta

- HTTPS:
włącz szyfrowanie SSL/TLS dla komunikacji HTTP.

Ustawienia Fabryczne: Włącz

- FTPS:
włącz szyfrowanie FTP dla komunikacji HTTP.

Ustawienia Fabryczne: Włącz

- SMTP-SSL/TLS:
włącz szyfrowanie SMTP dla komunikacji HTTP.

Ustawienia Fabryczne: Włącz

- POP3-SSL/TLS:
włącz szyfrowanie SSL/TLS dla komunikacji POP3.

Ustawienia Fabryczne: Włącz

- LDAP-SSL/TLS:
włącz szyfrowanie SSL/TLS dla komunikacji LDAP.

Ustawienia Fabryczne: Włącz

- syslog-SSL/TLS:
włącz szyfrowanie SSL/TLS podczas wysyłania rejestrów kontroli.

Ustawienia Fabryczne: Włącz

- Sprawdź podpis certyfikatu serwera innych dostawców:
Sprawdź certyfikat serwera, z którym się komunikujesz.

Ustawienia Fabryczne: Wyłączyć

- TLS1.2: używaj tylko TLS1.2.

Ustawienia Fabryczne: Włącz

- TLS1.3: używaj tylko TLS1.3.

Ustawienia Fabryczne: Włącz

Poziom Szyfrowania

Szyfrowanie można ustawić na jeden z trzech poziomów.

Ustawienia Fabryczne: Niski poziom kompresji

Certyfikat urzędnika

Status Certyfikatu

Wskazuje stan certyfikatu wymaganego do komunikacji SSL/TLS. Kliknij przycisk [Wybierz], aby zainstalować certyfikat.

Informacja o Certyfikacie

Jeśli w urządzeniu zainstalowano certyfikat, kliknij przycisk [Pokazać], aby wyświetlić informacje o certyfikacie.

Wybierz Certyfikat urzędnika

Kliknij przycisk [Wybierz], aby wyświetlić zarejestrowane dotąd certyfikaty urzędnika. Wybierz jeden z nich.



Ustawienia S/MIME

Ustawienia S/MIME

Określa, czy przy skanowaniu do e-mail używany będzie protokół S/MIME.

Ustawienia Fabryczne: Wyłączyć

Certyfikat urzędzenia

Status Certyfikatu

Przedstawia status certyfikatu wymaganego do wysyłania z użyciem protokołu S/MIME. Aby zainstalować certyfikat., kliknij przycisk [Wybierz].

Oznacz ustawienia

Podpisuj pocztę e-mail

W celu stosowania podpisu aktywuj ustawienie "Podpisuj pocztę e-mail".

Ustawienia Fabryczne: Zawsze włączone

Algorytm Podpisu

Ustaw algorytm dla podpisu.

Ustawienia Fabryczne: SHA-1

Ustawienia szyfrowania

Szyfruj e-mail

Określa rodzaj szyfrowania.

Ustawienia Fabryczne: Zawsze włączone

Szyfrowanie

Określa sposób szyfrowania.

Ustawienia Fabryczne: AES-128

Zablokuj wysyłanie do adresów, które nie mogą zostać zaszyfrowane.

Uniemożliwia transmisję do adresów, które nie mogą być szyfrowane.

Ustawienia Fabryczne: Włącz

Informacja o Certyfikacie

Jeśli w urządzeniu zainstalowano certyfikat, kliknij przycisk [Pokażać], aby wyświetlić informacje o certyfikacie.

Wybierz Certyfikat urzędzenia

Kliknij przycisk [Wybierz], aby wyświetlić zarejestrowane dotąd certyfikaty urzędzenia. Wybierz jeden z nich.



Ustawienie to można skonfigurować wyłącznie na stronach internetowych.



Ustawienia IPsec

Do transmisji/odbierania danych w sieci można używać protokołu IPsec.

Kiedy używany jest tryb IPsec, dane można bezpiecznie wysyłać i odbierać bez potrzeby konfiguracji ustawień szyfrowania pakietów IP w przeglądarce internetowej lub innej aplikacji wyższego poziomu.

W przypadku włączania tych ustawień należy mieć na uwadze następujące kwestie:

- Po wprowadzeniu ustawień musi upłynąć trochę czasu, zanim zostaną one zastosowane w urządzeniu. W tym czasie łączenie się z urządzeniem jest niemożliwe.
- Jeśli Tryb ustawień (wersja WWW) w Trybie ustawień nie zostaną skonfigurowane prawidłowo, połączenie z urządzeniem może być niemożliwe lub ustawienia mogą uniemożliwiać drukowanie, skanowanie i dostęp do Trybu ustawień (wersja WWW). W takim wypadku należy odznaczyć to ustawienie i zmienić ustawienia systemowe na stronie WWW.

Ustawienia Warunków

Ustawienia IPsec

Określa, czy na potrzeby transmisji ma być używany protokół IPsec.

Ustawienia Fabryczne: Wyłączyć

Ustawienia IKEv1

Wstępnie Udostępniony Klucz

Wprowadź wstępnie udostępniony przycisk, który będzie używany dla IKEv1.

Limit SA (czas)

Ustaw okres użytkowania SA.

Ustawienia Fabryczne: 28800 sekund

Limit SA (ilość danych)

Ustaw okres użytkowania SA (rozmiar).

Ustawienia Fabryczne: 28 800 kB

Limit IKE

Ustaw okres użytkowania IKE.

Ustawienia Fabryczne: 30 sekund

Reguły IPsec

Wyświetlane są zarejestrowane reguły IPsec.

Aby dodać nową regułę, kliknij przycisk [Dodaj].

Aby usunąć regułę, zaznacz ją i kliknij przycisk [Usuń].

Rejestracja Reguł IPsec

Nazwa Reguły

Wprowadź nazwę reguły IPsec.

Priorytet

Ustaw priorytet.

Ustawienia Fabryczne: 1

Wybierz Nazwę Reguły dla Modelu Rejestracji

Jeśli istnieje wcześniej zarejestrowana reguła podobna do reguły, którą zamierzasz utworzyć, możesz utworzyć nową regułę na podstawie reguły zarejestrowanej.

Adres Urządzenia

Ustaw typ adresu IP, który będzie używany na urządzeniu, a także numer portu (w przypadku IPv6 ustaw długość numeru portu/prefiksu).

Adres Klienta

Ustaw adres IP miejsca docelowego i numer portu (w przypadku IPv6 ustaw długość numeru portu/prefiksu).



Protokół

Ustaw protokół, który będzie stosowany.

Ustawienia Fabryczne: TCP

Tryb filtra

Skonfiguruj ustawienia metody uwierzytelniania używanej na potrzeby protokołu IPsec.

Ustawienia Fabryczne: IPsec

Szyfrowanie IPsec

Skonfiguruj ustawienia metody uwierzytelniania używanej na potrzeby protokołu IPsec.

ESP

Wybierz tę opcję, aby stosować uwierzytelnianie ESP.

Ustawienia Fabryczne: Włącz

Dopusć Połączenia niewykorzystujące ESP

Określ, czy komunikacja, która nie stosuje ESP, jest dozwolona, czy nie.

Ustawienia Fabryczne: Włącz

AH

Wybierz tę opcję, aby stosować uwierzytelnianie AH.

Ustawienia Fabryczne: Wyłączyć

Dopusć Połączenia niewykorzystujące AH

Określ, czy komunikacja, która nie stosuje AH, jest dozwolona, czy nie.

Ustawienia Fabryczne: Wyłączyć



Funkcja Administrowania Dokumentami

Wszystkie przesłane dane obrazu (wysłane lub odebrane faksem lub pocztą elektroniczną) mogą zostać przekazane do dowolnego odbiorcy.

Nazwa listy	Ustawienia
Ustawianie miejsc docelowych do przesłania dalej (Wyślij Dane)	
Przekazuj Dane	Ustaw odbiorcę, do którego mają być przekierowywane dane wysłane. Ustawienia Fabryczne: Wyłączyć
E-mail/Katalog Siec./FTP/Komputer PC	Wybierz rodzaj przekierowywania wysłanych lub odebranych danych obrazu. Następnie wybierz odbiorcę z książki adresowej. Możesz bezpośrednio wprowadzić adres e-mail. • Format: Wybierz format pliku dla przekierowania wewnętrznego.
Skasuj ustawienie	Odblokowuje ustawienia odbiorcy.
Format Pliku	Wybierz format pliku dla przekierowania wewnętrznego.
Ustawianie miejsc docelowych do przesłania dalej (Otrzymane Dane)	
Dane Otrzymane przez Przekierowanie	Ustaw odbiorcę, do którego mają być przekierowywane dane odebrane. Ustawienia Fabryczne: Wyłączyć
E-mail/Katalog Siec./FTP/Komputer PC	Wybierz rodzaj przekierowywania wysłanych lub odebranych danych obrazu. Następnie wybierz odbiorcę z książki adresowej. Możesz bezpośrednio wprowadzić adres e-mail. • Format pliku: Wybierz format pliku dla przekierowania wewnętrznego.
Skasuj ustawienie	Odblokowuje ustawienia odbiorcy.
Format Pliku	Wybierz format pliku dla przekierowania wewnętrznego. Ustawienia Fabryczne: TIFF (Multi)



Nawet podczas używania funkcji skanera "[AUTOMATYCZNIE KORYGUJ PRZEKRZYWIONE SKANOWANIE DO PDF \(REG. PRZEKRZ. STRON W PDF\) \(strona 6-145\)](#)", efekty korekty nie będą widoczne.



Ustawienie druku ukrytego wzoru

Służy do wyboru Ustawienia druku ukrytego wzoru.

Funkcja drukowania ukrytego wzoru zabezpiecza przed nieautoryzowanym kopiowaniem poprzez dodanie określonego ukrytego tekstu, który staje się widoczny w tle na kopiach wydruków.

Ustawienia Statusu Początkowego

Ustawienia Domyślne

Element	Opis
Ustawienie druku ukrytego wzoru	To ustawienie umożliwia druk wzoru. Ustawienia Fabryczne: Wszystko nieważne
Kolor drukowania	Wybierz kolor druku. Ustawienia Fabryczne: Czarny
Ekspozycja	Służy do wyboru ekspozycji. Ustawienia Fabryczne: Standard
Rozmiar fontu	Służy do wyboru rozmiaru czcionki. Ustawienia Fabryczne: 48 punktów
Kąt	Służy do wyboru kąta, pod jakim drukowane będą znaki. Ustawienia Fabryczne: 0°
Krój czcionki	Służy do zastosowania znaków standardowych lub kursywy. Ustawienia Fabryczne: Standard
Ukryty szablon	Służy do wyboru wzoru maskowania. Ustawienia Fabryczne: Wzór 1
Sposób drukowania	Służy do wyboru wzoru druku znaków. <ul style="list-style-type: none">• Widoczność znaków.• Znaki w tle będą widoczne. Ustawienia Fabryczne: Dodatnie



Ustawienie treści druku

Element	Opis
Ustawione słowo	Umożliwia wybranie zaprogramowanego fabrycznie łańcucha znaków. Do wyboru dostępne są następujące łańcuchy: • NIE KOPIOWAĆ, Kopiowanie zabronione, Tylko do użytku wewnętrznego, Obchodź się ostrożnie, POUFNE, Nieprawidłowa kopia, WAŻNE, KOPIA Ustawienia Fabryczne: Włączone, Kopiarka
Tekst Ustalony	Służy do wyboru zaprogramowanego fabrycznie łańcucha znaków. To ustawienie jest ignorowane, jeśli włączona jest funkcja [Wpis bezpośredni]. • NIE KOPIOWAĆ, Kopiowanie zabronione, Tylko do użytku wewnętrznego, Obchodź się ostrożnie, POUFNE, Nieprawidłowa kopia, WAŻNE, KOPIA
Druk informacji	Umożliwia jednoczesne drukowanie następujących zbiorów informacji: • Numer seryjny, identyfikator zadania konta, nazwa użytkownika/numer użytkownika, numer kontroli kopiowania, data i godzina Ustawienia Fabryczne: Wszystko nieważne
Wyłącz Możliwość Wpisu Bezpośredniego	Określa, czy możliwe będzie bezpośrednie wprowadzanie znaków drukowalnych w poszczególnych trybach. Ustawienia Fabryczne: Wyłączyć

Kontrast

Służy do ustawiania kontrastu znaków.

Składowe czarna, magenta i cyjan mogą przyjmować dowolny z 9 dostępnych poziomów.

Ustawienia Fabryczne: Wszystko 5

Rejestracja własnego tekstu

Zapisuje znaki zaprogramowane przez użytkownika. Można zapisać do 30 znaków.



Drukowanie informacji monitorujących

Służy do drukowania informacji monitorujących na górze lub dole stron w przypadku zadań kopiowania i drukowania. Ta funkcja wymusza wydruk wcześniej zdefiniowanych informacji monitorujących, aby zapobiec nieautoryzowanemu kopiowaniu.

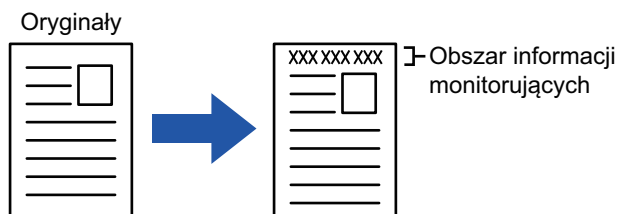

Element	Opis
Ustawienie drukowania informacji monitorujących	Wybierz tę opcję, aby informacje monitorujące były drukowane. Ustawienia Fabryczne: Wyłączyć
Dane drukowania	Można wydrukować następujące informacje: <ul style="list-style-type: none">Numer seryjny, znaki, identyfikator zadania konta, nazwę użytkownika/numer użytkownika, datę i godzinę. Ustawienia Fabryczne: Numer Serii: Włącz, tekst: Wyłącz, identyfikator zadania konta: Włącz, nazwa logowania/numer użytkownika: Włącz, data/godzina: Włącz
Wybierz kolor drukowania	Służy do wyboru koloru wydruku. Ustawienia Fabryczne: Czarny
Pozycja	Służy do określenia pozycji druku na każdej stronie. Ustawienia Fabryczne: Drukuj górną stronę papieru: Wyłącz, drukuj dolną stronę papieru: Włącz, drukuj lewą stronę papieru: Włącz, drukuj prawą stronę papieru: Wyłącz, regulacja pozycji: 1 (zewnątrzna)
Rozmiar fontu	Służy do określania rozmiaru drukowanych znaków. Ustawienia Fabryczne: Średni
Wybierz zadanie do drukowania	Służy do wskazania zadania, dla którego informacje monitorujące mają zostać wydrukowane. Ustawienia Fabryczne: Wszystko włączone



- Jeśli ta funkcja jest określona razem z inną funkcją komponowania obrazu, informacje o śledzeniu są drukowane na górze.
- Informacje zawierające identyfikator konta zadania oraz datę/czas, dodawane podczas wydruku lub wyświetlania podglądu obrazu, prezentowane są w sposób przedstawiony poniżej.
ID konta zadania: 00000
Data/czas: DD/MM/RRRR gg:mm



Rejestr kontroli

Wszystkie zdarzenia powiązane z działaniem funkcji i ustawieniami zabezpieczeń są zapisywane w rejestrach.

Rejestry kontroli są tworzone i zapisywane w języku angielskim. Jednak wartości ustawień, np. nazwy plików wprowadzone ze źródeł zewnętrznych, zapisywane są w postaci "takiej, jakiej są".

Rejestry kontroli zapisane w pamięci wewnętrznej mogą zostać wyeksportowane przez administratora do komputera jako pliki TSV.

Jako miejsce docelowe zapisywania rejestrów kontroli można podać pamięć wewnętrzną lub serwer zewnętrzny.



Gdy miejsce na zapisywanie rejestrów kontroli zostanie wypełnione, rejestry będą sukcesywnie zastępowane, począwszy od najstarszych.

Rejestr kontroli

"Rejestr kontroli" można skonfigurować w poniższy sposób.

W "Ustawieniach (administratora)" wybierz [Ustawienia Systemowe] → [Ochrona Danych] → [Rejestr kontroli]

Wybierz "Kontrola bezpieczeństwa", "Ustawienia Zapisu/Wysyłania" lub "Zapisz/usuń rejestr kontroli".

Ustawienia Fabryczne: Wyłączyć

Ustawienia Zapisu/Wysyłania

"Ustawienia zapisu/wysyłania" można skonfigurować w poniższy sposób.

W "Ustawieniach (administratora)" wybierz [Ustawienia Systemowe] → [Ochrona Danych] → [Rejestr kontroli] →

[Ustawienia Zapisu/Wysyłania]

Następnie skonfiguruj ustawienia zapisu i wysyłania.

Ustawienia Fabryczne: Zapis na dysku lokalnym:Włączone, Wysyłane na serwer:Wyłączone, Włącz SSL/TLS:Wyłączone, Numer portu:514, Numer portu (użyj SSL/TLS):6514

Zapisz/usuń rejestr kontroli

"Zapisz/usuń rejestr kontroli" można skonfigurować w poniższy sposób.

W "Ustawieniach (administratora)" wybierz [Ustawienia Systemowe] → [Ochrona Danych] → [Rejestr kontroli] →

[Zapisz/usuń rejestr kontroli]

Wybierz "Zapisz rejestr kontroli" lub "Usuń rejestr kontroli".



- Polecenie "Zapisz rejestr kontroli" można wykonać wyłącznie za pośrednictwem strony internetowej.
- Nie będzie wyświetlany, jeśli rejestrowanie kontroli jest wyłączone lub jeśli zapisywanie jest wyłączone.



Charakterystyka rejestru kontroli

Jeżeli rejestr kontroli jest zapisywany na serwerze zewnętrznym, najpierw jest on tymczasowo zapisywany w buforze w pamięci wewnętrznej – do momentu, w którym przesyłanie na serwer zewnętrzny zostanie zakończone powodzeniem.

- Rejestry kontroli przesłane w całości do serwera zewnętrznego są usuwane z bufora.
- Jeśli przesyłanie na serwer zewnętrzny nie powiedzie się, na panelu operacyjnym lub na stronie internetowej wyświetlony zostanie komunikat ostrzegawczy, a próba przesłania będzie okresowo ponawiana do czasu udanego przesłania rejestru na serwer zewnętrzny.

Nazwy zdarzeń kontroli wraz z informacjami zapisywanymi w rejestrze kontroli przedstawiono w tabeli poniżej.



Jeśli zasilanie urządzenia zostanie wyłączone metodą inną niż opisana w podręczniku użytkownika lub wystąpi awaria zasilania, zdarzenie [Koniec kontroli] może nie zostać zarejestrowane. Upewnij się, że zasilanie urządzenia jest wyłączane we właściwy sposób. Zalecamy również, aby na wypadek nieprzewidzianych zdarzeń, takich jak awaria zasilania sieciowego, podłączyć urządzenie do zasilacza bezprzewodowego (UPS).

Nazwa zdarzenia	Data i godzina*1	Operacja I/F*2	Login	Rezultat t*3	Dodatkowe informacje
Rozpoczęcie kontroli	Tak	N/A	N/A	Tak	Przyczyny rozpoczęcia Normalne uruchomienie: załączenie wyłącznika, naciśnięcie przycisku na panelu, ponowne uruchomienie, timer, faks, sieć, wyjęcie tacy na odpady papierowe z faksu, inne Inne: wyłączenie zabezpieczeń
Zakończenie kontroli	Tak	N/A	N/A	Tak	N/A
Zakończenie zlecenia	Tak	Tak	Właściciel zadania (SYSTEM)	Tak	Nazwa zakończonego zadania
Sukces I&A	Tak	Tak	Zamiast nazwy użytkownika wprowadzono ciąg znaków	N/A	Adres IP komputera, z którego zalogowano się do urządzenia 127.0.0.1 w przypadku panelu operacyjnego
Usterka I&A	Tak	Tak	Zamiast nazwy użytkownika wprowadzono ciąg znaków	N/A	Adres IP komputera, z którego zalogowano się do urządzenia 127.0.0.1 w przypadku panelu operacyjnego
Dodaj użytkownika	Tak	Tak	Użytkownik, który dokonał dodania	Tak	Dodana nazwa – login
Wylogowanie	Tak	Tak	Zamiast nazwy użytkownika wprowadzono ciąg znaków	N/A	Aktywna przyczyna wylogowania/przekroczenie czasu Limit czasu
Zmień hasło	Tak	Tak	Użytkownik, który dokonał zmiany	Tak	Nazwa użytkownika, którego hasło zostało zmienione
Zmień nazwę – login	Tak	Tak	Użytkownik, który dokonał zmiany	Tak	Nazwa – login po zmianie
Usuń użytkownika	Tak	Tak	Użytkownik, który dokonał usunięcia	Tak	Usunięta nazwa użytkownika (WSZYSCY, jeśli usunięto wszystkich użytkowników)
Dodaj poziom uprawnień	Tak	Tak	Użytkownik, który dokonał dodania	Tak	Dodano nazwę poziomu uprawnień



Nazwa zdarzenia	Data i godzina ^{*1}	Operacja I/F ^{*2}	Login	Rezultat ^{t*3}	Dodatkowe informacje
Zmień funkcję	Tak	Tak	Użytkownik, który dokonał zmiany	Tak	<ul style="list-style-type: none"> Nazwa użytkownika, którego poziom uprawnień został zmieniony Nazwa zmienionego poziomu uprawnień
Zmień ustawienie poziomu uprawnień	Tak	Tak	Użytkownik, który dokonał zmiany	Tak	Zmienione ustawienia uprawnień Nazwa grupy
Dodaj grupę limitu stron	Tak	Tak	Użytkownicy posiadający dodatkowe funkcje	Tak	Nazwa dodanej grupy limitu stron
Usuń grupę limitu stron	Tak	Tak	Użytkownicy, których funkcje zostały usunięte	Tak	Nazwa usuniętej grupy limitu stron
Zmień ustawienia grupy limitu stron	Tak	Tak	Użytkownicy, którzy dokonali zmiany ustawień	Tak	Nazwa zmienionej grupy limitu stron
Zmień ustawienia czasu	Tak	Tak	Użytkownik, który dokonał zmiany	Tak	N/A
Zmień ustawienie	Tak	Tak	Użytkownik, który dokonał zmiany ("Według polityki", jeśli zastosowanie ma polityka dotycząca reklam)	Tak	<ul style="list-style-type: none"> Elementy ustawień, których wartości uległy zmianie Wartość ustawienia po zmianie
Odzyskanie firmware	Tak	N/A	N/A	Tak	<ul style="list-style-type: none"> Nazwa firmware Wersja firmware po odzyskaniu
Odrzucenie wykonania	Tak	N/A	N/A	Tak	Unikalna nazwa firmware lub osadzonej aplikacji OSA
Błąd komunikacji TLS, IPsec (usterka komunikacji) * Drugim uczestnikiem komunikacji nie jest serwer kontrolny	Tak	N/A	Użytkownicy biorący udział w komunikacji	N/A	<ul style="list-style-type: none"> Adres IP urządzenia, które rozpoczęło komunikację Adres IP urządzenia, z którym nawiązywana jest komunikacja Kierunek komunikacji Przyczyna niepowodzenia
Modyfikuj książkę adresową	Tak	Tak	Użytkownik, który dokonał aktualizacji	Tak	<ul style="list-style-type: none"> W przypadku dodawania: ID wewnętrzne i lokalizacja zapisu dodawanego wpisu W przypadku usuwania/zmiany: ID wewnętrzne usuniętego/zmienionego wpisu
Aktualizacja firmware	Tak	Tak	Użytkownik, który dokonał aktualizacji	Tak	<ul style="list-style-type: none"> Nazwa firmware Wersja firmware przed aktualizacją Wersja firmware po aktualizacji
Wykrycie intruzów/ataków	Tak	N/A	N/A	Tak	<ul style="list-style-type: none"> Adres IP, który został zablokowany Po osiągnięciu maksymalnej liczby wykrytych ataków dodawany jest wpis "osiągnięto granicę".
Odblokuj zablokowany adres	Tak	Tak	Użytkownicy, którzy zostali odblokowani	Tak	Odblokowany adres IP



Nazwa zdarzenia	Data i godzina*1	Operacja I/F*2	Login	Rezultat*3	Dodatkowe informacje
Wywołaj aplikację EAM	Tak	N/A	N/A	Tak	Uruchomienie zewnętrznej aplikacji kont Sharp OSA Dodatkowe informacje: Adres IP i nazwa zewnętrznego serwera kont Sharp OSA
Próba ataku CSRF	Tak	Net	N/A	N/A	Adres IP, z którego dokonano ataku
Włącz osadzone aplikacje OSA	Tak	Tak (nd. w przypadku aktualizacji firmware)	Użytkownicy, którzy dokonali aktywacji funkcji (domyślnie administrator w przypadku instalacji i aktualizacji za pośrednictwem portalu aplikacji, system w przypadku aktualizacji firmware) w przypadku instalacji i aktualizacji za pośrednictwem portalu aplikacji, system w przypadku aktualizacji firmware)	Tak	<ul style="list-style-type: none">Nazwa aplikacjiSzczegóły połączenia (adres IP urządzenia, z którego dokonano aktywacji) (127.0.0.1 w przypadku panelu operacyjnego)
Wyślij do lokalizacji zewnętrznej	Tak	Tak	Użytkownicy, którzy dokonali operacji wysłania	Tak	Docelowy adres e-mail/adres IP/ścieżka do folderu SMB
Drukowanie Push przez sieć	Tak	Tak	Użytkownicy, którzy skorzystali z tej funkcji	Tak	Adres IP, z którego pobrano plik
Zmień ustawienia usługi	Tak	Tak	Użytkownicy, którzy dokonali zmiany ustawień	Tak	Zmienione ustawienia i ich wartości
Przełącz na tryb serwisowy	Tak	Tak	Serwis	Tak	N/A
Praca w trybie serwisowym	Tak	Tak	Serwis	Tak	Zmienione wartości ustawień
Autoryzacja zewnętrznego użytkownika Sharp OSA	Tak	Tak	Zamiast nazwy użytkownika wprowadzono ciąg znaków	Tak	N/A
Zaplanowane skanowanie pod kątem wirusów	Tak	N/A	N/A	Powodzenie/niepowodzenie	W przypadku niepowodzenia, przyczyna <ul style="list-style-type: none">Przerwanie skanowania z powodu wyłączenia zasilaniaPrzerwanie skanowania z innego powoduNiepowodzenie skanowania z powodu błędów innych niż powyższe



Nazwa zdarzenia	Data i godzina* ¹	Operacja I/F* ²	Login	Rezultat* ³	Dodatkowe informacje
Skanowanie pod kątem wirusów na żądanie	Tak	Ope/Web	Użytkownicy, którzy zażądali przeprowadzenia skanowania	Powodzenie/niepowodzenie	W przypadku niepowodzenia, przyczyna <ul style="list-style-type: none">Przerwanie skanowania z powodu wyłączenia zasilaniaPrzerwanie skanowania z innego powoduNiepowodzenie skanowania z powodu błędów innych niż powyższe
Wykrycie wirusa	Tak	N/A	N/A	Zawsze "Powodzenie"	Jedno z poniższych <ul style="list-style-type: none">FirmwareDane przychodząceDane wychodząceZapisane daneAplikacja OSA Nazwa identyfikująca dane (nazwa pliku itd., jeśli jest możliwa do uzyskania; nie dotyczy w przeciwnym razie) Nazwa identyfikująca wirus
Automatyczna aktualizacja wzorca	Tak	N/A	N/A	Powodzenie/niepowodzenie	W przypadku niepowodzenia, przyczyna <ul style="list-style-type: none">Błąd połączenia z serweremNieemożność pobrania pliku wzorcaNiewłaściwe ustawienia czasu systemuNiepowodzenie skanowania z powodu błędów innych niż powyższe
Aktualizacja wzorca na żądanie	Tak	Ope/Web	Użytkownicy, którzy zażądali aktualizacji	Powodzenie/niepowodzenie	W przypadku niepowodzenia, przyczyna <ul style="list-style-type: none">Błąd połączenia z serweremNieemożność pobrania pliku wzorcaNiewłaściwe ustawienia czasu systemuNiepowodzenie skanowania z powodu błędów innych niż powyższe
Zmień ustawienie	Tak	Tak	Użytkownicy, którzy dokonali zmiany wartości ustawień	Powodzenie/niepowodzenie	Ustawienia i ich wartości pobrane ze strony internetowej (Ustawienia skanowania antywirusowego)

* 1 Data i godzina wystąpienia zdarzenia jest zapisywana w rozszerzonym formacie ISO 8601.

* 2 Jako interfejs roboczy przyjmowany jest dowolny z interfejsów Ope/Web/sNet. Jednak jeśli w tabeli wskazywana jest wartość "N/A", interfejs również zostanie zapisany jako "N/A".

* 3 Jako rezultat zdarzenia zawsze będzie wyświetlane Powodzenie/Niepowodzenie.



Zarządzanie certyfikatem

Zarządzanie certyfikatem urządzenia

Import

Importuj certyfikat/klucz prywatny.



Ustawienie to można skonfigurować wyłącznie na stronach internetowych.

Eksport

Eksportuj certyfikat/klucz prywatny.



Ustawienie to można skonfigurować wyłącznie na stronach internetowych.

Informacja o Certyfikacie

Pokaż status certyfikatu.

Tworzenie certyfikatu i klucza prywatnego



Ustawienie to można skonfigurować wyłącznie na stronach internetowych.

Nazwa Podstawowa (Wymagane)

Wprowadź nazwę, która będzie stosowana.

Organizacja

Wprowadź nazwę organizacji.

Jednostka Organizacyjna

Wprowadź nazwę działu w organizacji.

Miasto/Lokalizacja

Wprowadź nazwę miasta lub miejscowości.

Stan/Województwo

Wprowadź nazwę regionu lub województwa.

Kraj/Region (Wymagane)

Wprowadź kod kraju.

Adres Nadawcy

Wprowadź adres e-mail nadawcy.



Data Początkowa Certyfikatu

Wprowadź datę i czas rozpoczęcia dla certyfikatu.

Okres Ważności Certyfikatu

Wprowadź termin ważności certyfikatu.

Informacja o Certyfikacie

Wprowadź informacje o certyfikatach.

Zarządzanie prośbami o podpisanie certyfikatu (CSR)

Instaluj

Zainstaluj certyfikat.

Informacja o Certyfikacie

Pokaż status certyfikatu.

Wykonaj prośbę o podpisanie certyfikatu (CSR)

Nazwa Podstawowa (Wymagane)

Wprowadź nazwę, która będzie stosowana.

Organizacja

Wprowadź nazwę organizacji.

Jednostka Organizacyjna

Wprowadź nazwę działu w organizacji.

Miasto/Lokalizacja

Wprowadź nazwę miasta lub miejscowości.

Stan/Województwo

Wprowadź nazwę regionu lub województwa.

Kraj/Region (Wymagane)

Wprowadź kod kraju.

Adres Nadawcy

Wprowadź adres e-mail nadawcy.

Data Początkowa Certyfikatu

Wprowadź datę i czas rozpoczęcia dla certyfikatu.

Okres Ważności Certyfikatu

Wprowadź termin ważności certyfikatu.

Informacja o Certyfikacie

Wprowadź informacje o certyfikatach.

Zarządzanie certyfikatem CA

Import

Importuj certyfikat.

Informacja o Certyfikacie

Pokaż status certyfikatu.



Oszczędność Energii

Ustawienie trybu ekonomicznego

Włączenie trybu ekonomicznego może pomóc w zmniejszeniu zużycia energii przez urządzenie. Chociaż ustawienia poszczególnych funkcji można zmieniać oddzielnie, urządzenie może pracować w "Trybie własnym" i w "Trybie ekonomicznym". Wybór trybu powoduje jednoczesną zmianę wielu różnych ustawień.

Wyświetl okno funkcji z zaleceniami ekologicznymi

Istnieje możliwość wyświetlania funkcji polecanych ze względu na ochronę środowiska, takich jak drukowanie dwustronne i N-Up podczas kopiowania, drukowanie zapisanych dokumentów i druk bezpośredni.

Wartości są ustawiane dla każdego trybu w sposób następujący.

Oszczędność Energii	Tryb własny	Tryb ekonomiczny
Ustawienia Trybu Nagrzewania	1 minuta	1 minuta
Wyłącz wyświetlanie panelu w trybie wstępnego nagrzewania	Wł.	Wł.
Timer Autom. Wył. Zasilania	Ustaw godzinę przekazywania: 11 min (dla Europy) 1 min (poza Europą)	Ustaw godzinę przekazywania: 1 min
Po zakończeniu operacji zdalnej, przejdź do trybu automatycznego wyłączenia.	Wł.	Wł.
Poziom energii w trybie uśpienia	Niskie zużycie	Niskie zużycie
Ustawienie skanowania ekonomicznego	Wł.	Wł. (Wszystkie tryby oprócz kopiowania)

Ustawienia Fabryczne: Wyłączyć



Poszczególne ustawienia oszczędzania energii w Ustawieniach Systemowych nie są stosowane, gdy używany jest tryb Własny/Ekonomiczny.

Wyświetl komunikat o opóźnionym przejściu w tryb wstępnego nagrzewania/automatycznym wyłączeniu zasilania

Ustaw, czy komunikat ma być wyświetlany 15 sekund przed przejściem do trybu wstępnego nagrzewania lub trybu automatycznego wyłączenia zasilania.

Ustawienia Fabryczne: Wyłączyć

Ustawienie trybu

Umożliwia natychmiastowe ustawienie funkcji pracy ekonomicznej. Dostępne są dwa tryby: "Własny" i "Ekonomiczny".

Element	Opis
Tryb własny	Umożliwia łatwą obsługę urządzenia przy zmniejszonym zużyciu energii.
Tryb ekonomiczny	Minimalizuje zużycie energii przez urządzenie.



Ustawienia Trybu Nagrzewania

Opóźnienie zadziałania trybu wstępnego nagrzewania wynosi od 1 do 60 min, ustawiane z dokładnością do 1 min. Tryb nagrzewania zostanie aktywowany po upływie ustawionego czasu od momentu zakończenia drukowania i nie zostanie wybrana żadna inna funkcja urządzenia. Ta funkcja zmniejsza zużycie energii oraz pomaga zachować surowce naturalne i zmniejszyć zanieczyszczenie środowiska.

Dobierz czas, który najlepiej odpowiada potrzebom miejsca pracy.

Wyświetlacz na panelu może zostać wyłączony w trybie nagrzewania.

Ustawienia Fabryczne: 1 minuta



Trybu nagrzewania nie można wyłączyć.

Wyłącz wyświetlanie panelu w trybie wstępnego nagrzewania

Ustaw, czy w trybie wstępnego nagrzewania następuje wyłączenie lampek na panelu operacyjnym.

Ustawienia Fabryczne: Włącz

Po zakończeniu operacji zdalnej, przejdź do trybu automatycznego wyłączenia.

Ta funkcja działa w trybie automatycznego wyłączania zasilania. Gdy urządzenie zakończy zadanie drukowania odebrane z komputera lub wydrukuje odebrane dane faksu, natychmiast wraca do trybu automatycznego wyłączania zasilania.

Ustawienia Fabryczne: Włącz

Ustaw godzinę przekazywania

Czas przejścia do automatycznego wyłączania zasilania jest stały.

Jeśli to ustawienie jest włączone, opcja [Zmień godzinę przekazywania] jest wyłączona.

Ustawienia Fabryczne: Timer automatycznego wyłączania zasilania jest ustawiony na 1 minutę



W Europie to ustawienie jest niedostępne, a automatyczne wyłączanie zasilania jest zawsze włączone.

Zmień godzinę przekazywania

Ta funkcja reguluje przełączanie się urządzenia do trybu automatycznego wyłączania zasilania, tak aby było ono optymalne w każdym kolejnym okresie. W tym celu analizuje użycie urządzenia na podstawie rejestrów zadań z ostatnich 4 tygodni.

Jeśli to ustawienie jest włączone, opcja [Ustaw godzinę przekazywania] jest wyłączona.

Ustawienia Fabryczne: Wyłączyć



- Ustawienia sterowania przesyłaniem obrazów pozostają niezmienione.
- Funkcja ta nie jest połączona z funkcją Ustawienia harmonogramu wł./wył. Jeśli obie te funkcje są włączone, Ustawienia harmonogramu wł./wył. są nadrzędne.
- Strony są zliczane oddzielnie dla każdego formatu papieru.
- W czasie, gdy urządzenie jest wyłączone, nie są rejestrowane żadne zadania.

**Przejdźcie do trybów Oszczędności energii i Automatycznego wyłączenia zasilania**

Wzór	Czas przejścia	Średnia wydajność na godzinę*
Tryb1 (Priorytet rozpoczęcia zadania 1)	Po 1 godzinie	700 lub więcej
Tryb1 (Priorytet rozpoczęcia zadania 2)	Po 30 minutach	od 150 do 699
Tryb3 (Priorytet oszczędzania energii 1)	Po 5 minutach	od 40 do 149
Tryb4 (Priorytet oszczędzania energii 2)	Po minimalnym okresie czasu	od 0 do 39

* Ustawienie fabryczne

Auto

Ta funkcja reguluje moc zasilania, tak aby była ona optymalna w każdym kolejnym okresie. W tym celu analizuje użycie urządzenia na podstawie rejestrów zadań z określonego okresu.



Jeśli nie są dostępne rejestry zadań z 4 tygodni, urządzenie przechodzi do szablonu 2 (Tryb3 (Oszczędność energii - priorytet1) w godzinach od 8:00 do 18:00). Następnie przechodzi do trybu Tryb4 (Oszczędność energii - priorytet2).

Ręczna

Można określić zasady dla każdego zakresu czasu.

Urządzenie dysponuje szablonem 3-wzorcowym. Wzorzec Oszczędność energii można dodać do wzorców "Original Eco" od 1 do 4.

Szablon 3-wzorcowy

Szablon	Wzór	Opis trybu
Szablon 1	Cały dzień "Prior. oszcz. energii 2"	Urządzenie działa przez cały czas w trybie "Tryb4 (priorytet oszczędzania energii2)".
Szablon 2	8:00-18:00 "Prior. oszcz. energii 1"	Urządzenie działa w trybie "Tryb3 (priorytet oszczędzania energii1)" w godzinach od 8:00 do 18:00, a w innych godzinach w trybie "Tryb4 (priorytet oszczędzania energii2)".
Szablon 3	8:00-18:00 "Prior. rozpocz. zad. 1"	Urządzenie działa w trybie "Tryb1 (Priorytet rozpoczęcia zadania 1)" w godzinach od 8:00 do 18:00, a w innych godzinach w trybie "Tryb4 (priorytet oszczędzania energii2)".

Poziom energii w trybie uśpienia

Niskie zużycie: Urządzenie przełączy się w tryb oszczędzania energii. Ponowne włączenie urządzenia może potrwać dłuższą chwilę.

Szybkie wybudzanie: Zużycie prądu będzie nieco wyższe, niż w przypadku opcji "Niskie zużycie", ale urządzenie szybciej osiągnie pełną gotowość.

Ustawienia Fabryczne: Niskie zużycie



Ustawienie skanowania ekonomicznego

To ustawienie utrzymuje moduł utrwalania wyłączony, gdy wykonywana jest czynność, która nie wykorzystuje drukowania, jak np. przesyłanie skanowanego dokumentu.

Ustaw "Ustawienie skanowania ekonomicznego" na wartość i wybierz tryb lub ekran, w którym chcesz zastosować funkcję skanowania ekonomicznego.

Dostępne są następujące tryby i ekrany.

- Ekran główny (Home)
- Kopia
- Wysyłanie Obrazów
- Przechowywanie Dokumentu
- Ustawienia Systemowe
- SharpOSA

Ustawienia Fabryczne: Włączone, Ekran główny (Home): Wyłącz, Kopia: Wyłącz, Wysyłanie Obrazów: Wszystko włączone, Przechowywanie Dokumentu: Wszystko włączone, Ustawienia Systemowe: Włączone, Sharp OSA: Wszystko włączone

Lista schematów oszczędzania energii

Ta funkcja analizuje stopień wykorzystania urządzenia i kontroluje przejście do trybu automatycznego wyłączania zasilania na podstawie częstotliwości użycia. Jeśli wymagane jest zarządzanie zasilaniem urządzenia poprzez użycie listy wzorców oszczędzania energii, wybierz opcję [Ręczna] po wybraniu opcji [Ustawienia Systemowe] - [Ustawienie trybu ekonomicznego] - [Zmień godzinę przekazywania], a następnie z listy rozwijanej wybierz opcję automatycznej aktualizacji wzorca lub jeden z wzorców Original Eco od 1 do 4.

Aby automatycznie analizować stopień wykorzystania urządzenia i w razie potrzeby aktualizować wzorzec, ustaw opcję automatycznej aktualizacji wzorca.

Edytuj schemat

Ustaw wzorzec Original Eco.

Element	Opis
Zmień nazwę schematu	Aby zmienić nazwę wzorca, wprowadź żądaną nazwę.
Schemat do ustawienia	Wybierz zapisany wzorzec, na podstawie którego zamierzasz oprzeć nowy wzorzec. Aby skopiować ustawienia wybranego wzorca, wybierz opcję [Skopiuj wybrany schemat.].
Ust. oszcz. energii	Ustaw okresy czasu dla trybów urządzenia. Wybierz tryb od 1 do 4, a następnie wybierz dzień tygodnia, czas rozpoczęcia i czas zakończenia.
Dzień Tygodnia	Ustaw dzień tygodnia, w którym chcesz włączyć tryb wybrany w ustawieniu oszczędzania energii.
Czas Początkowy/Czas Ukończenia	Ustaw okres, podczas którego włączony będzie tryb wybrany w ustawieniu oszczędzania energii.

Ustawienia działania przy określonej dacie

Można określić dzień, w którym będzie wykonywane drukowanie dużego nakładu lub specjalne zadanie; wtedy ten dzień zostanie oznaczony jako "określona data". Można także ustawić wzorzec oszczędzania energii tylko dla tego dnia.



Zadania w dniu oznaczonym jako "określona data" są wykonywane według ustawień określonych dla tego dnia, niezależnie od tego, czy funkcja Czas przejścia do automatycznego wyłączania zasilania jest włączona czy wyłączona.



Zakładka "Określona data"

Jako określoną datę można ustawić okres o długości do 7 dni. Ustaw określoną datę, wzorzec oszczędzania energii, który będzie stosowany, a operacja będzie miała miejsce, jeśli określona data wypadnie w dzień wolny od pracy.

Element	Opis
Data	Określ dzień, w którym urządzenie ma wykonywać zadania według określonego wzorca. Określ dzień, wybierając numer od 1 do 31 w opcji Co miesiąc lub Koniec każdego miesiąca.
Działanie w trybie oszczędzania energii	Wybierz wzorzec oszczędzania energii, który chcesz zastosować. Użyj Zakładka "Wzorzec" (strona 9-217) , aby określić szczegóły wzorca oszczędzania energii.
Działanie w święta	Określ działanie maszyny, w przypadku gdy określona wcześniej data przypada w święta. Użyj Zakładka "Dzień wolny" (strona 9-217) , aby oznaczyć dany dzień jako święto.



- Jeśli data przesunięta z powodu święta zbiegnie się z wcześniej określoną datą, ustawienia wcześniej określonej daty mają priorytet.
- Jeśli dla danego dnia ustawiono więcej "określonych dat", są one wyświetlane w kolejności rosnącej od 1 do 7 (według numerów określonych dat).

Zakładka "Wzorzec"

W tej zakładce można określić szczegóły wzorca oszczędzania energii.

Element	Opis
Działanie w trybie oszczędzania energii	Wybierz wzorzec określonej daty, który chcesz zastosować.
Zmień nazwę schematu	Wprowadź nazwę, jeśli chcesz zmienić nazwę wzorca określonej daty.
Schemat do ustawienia	Wybierz schemat źródłowy, jeśli chcesz stworzyć wzorzec, korzystając z zapisanego lub ustawionego wcześniej wzorca.
Dodaj nowy rozkład zadań.	Dodaj rozkład zadań.

Zakładka "Dzień wolny"

Określ dzień wolny. Dzień oznaczony jako "Dzień wolny" nie zostanie oznaczony jako "Określona data".

Element	Opis
Lista dni wolnych	Po zaznaczeniu tej opcji wyświetlone są daty i dni tygodnia oznaczone jako dni wolne na okres dwóch lat.
Dzień tygodnia	Użyj tej opcji, aby określić dzień wolny według dni tygodnia.
Ustaw Okres	Użyj tej opcji, aby określić dzień wolny według daty. Po zapisaniu dnia wolnego w opcji Ustaw Okres, zapisany dzień pokazuje się jako "Ostatecznie zarejestrowany czas".



Ustawienia harmonogramu wł./wył.

Panel sterowania urządzeniem można włączyć lub wyłączyć o ustalonym czasie. Do wyboru są 3 schematy zachowania. Opcje "Ustawienie 1", "Ustawienie 2" i "Ustawienie 3" są wykonywane w tej kolejności, jeśli przypadają na ten sam dzień tygodnia lub tę samą godzinę.



- Funkcja harmonogramu nie obsługuje ustawień zarządzania energią w trybach nagrzewania oraz automatycznego wyłączania zasilania.
- W przypadku ustalonej godziny wyłączenia obowiązują następujące ograniczenia:
 - Jeśli o ustawionej godzinie wyłączenia zasilania urządzenie działa z powodu wykonywania bieżącego zadania (lub jest uruchomione z innego powodu), zostanie wyłączone po zakończeniu zadania.
 - Urządzenie nie może odbierać zadań drukarki.
 - Urządzenie nie może odbierać zadań drukowania, takich jak wydruk danych odebranych faksem.
 - Jeśli ustawienie "Wydruk odebranych danych o określonym czasie" jest włączone, zostaną one wydrukowane po ponownym uruchomieniu urządzenia.
- Jeśli ustawienia zarządzania energią są włączone, Ustawienia harmonogramu wł./wył. są traktowane nadrzędnie.
- Jeśli określono taką samą godzinę, ustawienia stosowane są w kolejności "Ustawienie 1", "Ustawienie 2" i "Ustawienie 3".
- Zasilanie nie zostanie wyłączone w następujących przypadkach:
 - Operacja "Autozerowanie Po Włączeniu Zasilania" jest w toku.
 - Czas ustalonej godziny włączenia/wyłączenia wynosi mniej niż minutę od zaakceptowania ustawienia.

Tryb Oszczędzania Tonera

Ten tryb jest używany w celu zmniejszenia zużycia tonera.

Zużycie tonera można ustawić w przypadku każdego zadania drukowania dla opcji "Kopioiw.", "Drukarka" i "Wydruki (Przech. Dokum.)".

Dostępne są trzy poziomy określające zużycie tonera.

- Oszczędz. tonera1 (Zużycie tonera: duże)
- Oszczędz. tonera2 (Zużycie tonera: średnie)
- Oszczędz. tonera3 (Zużycie tonera: małe)

Ustawienia Fabryczne: Wszystko nieważne



W zależności od kraju i regionu niektóre elementy mogą nie być wyświetlane.



Sterowanie systemem

Dziennik pracy

Przejrzyj Dziennik Zadań

Wyświetla rejestr zadania wykonanego na urzędzeniu.

Aby wyświetlić konkretny zapis, wybierz go oraz stosowny okres i naciśnij przycisk [Pokażać].

Ustawienia Fabryczne: Dziennik pracy:Wszystko włączone

Obsługa rejestru zadań

Usuwa lub zapisuje dziennik zadania wykonanego w urzędzeniu.

Ustaw liczbę zadań dla operacji [Liczba w rejestrze zadań, która ma być zgłaszana przez e-mail] i kliknij opcję [Zapisz].

Aby usunąć dziennik zadania, naciśnij przycisk [Usuń].

Ustawienia Fabryczne: Liczba w rejestrze zadań, która ma być zgłaszana przez e-mail:50 000



Aby zapisać dziennik, wybierz w Trybie ustawień (wersja WWW) opcję [Dziennik pracy].

Import/eksport danych (format CSV)

Dane można importować lub eksportować.

Ustawienia eksportu

Typ ustawień eksportu

Wybierz dane, które będą eksportowane, z książki adresowej lub z informacji dot. zarejestrowanego użytkownika. Po wybraniu danych kliknij przycisk [Wykonaj]. Dane zostaną wyeksportowane w formacie CSV.

Ustawienia Fabryczne: Książka adresowa:Włączone, Rejestracja informacji o użytkowniku: Wyłączone

Ustawienia importu

Ustawienia importu z pliku

Dane, które zostały wyeksportowane w formacie CSV, można zaimportować do urzędzenia.



Rezerwowanie pamięci

Informacje z książki adresowej i informacje o użytkowniku zapisane w urządzeniu można zapisać i przywołać z pamięci USB.

Aby zmodyfikować plik na urządzeniu, najpierw podłącz pamięć USB do urządzenia. Jeśli wymagane jest wybranie ustawień na stronie WWW, użyj komputera w celu zmodyfikowania pliku.

Ustawienia eksportu

Powoduje eksport danych.

Ustawienia Fabryczne: Wszystko nieważne

Ustawienia importu

Powoduje import danych do urządzenia.



Jeśli włączona jest opcja [Ustawienia zasad tworzenia haseł], importowaniu nie podlegają poniższe konta użytkowników.

- Konta, do których hasło nie spełnia wymogów co do minimalnej długości.
- Jeśli włączona jest opcja [Włącz reguły tworzenia haseł], konta, które nie są w pełni zgodne z tym ustawieniem.
- Jeśli włączona jest opcja [Zabraniaj używania nazw kont usuniętych użytkowników], konta, które próbowano zarejestrować ponownie.

Kloning Sprzętu

Zapisuje informacje o ustawieniach urządzenia w formacie XML i kopiuje je do innego urządzenia.

Dzięki tej funkcji nie jest konieczne wielokrotne konfigurowanie tych samych ustawień w kilku urządzeniach.

Aby zmodyfikować plik na urządzeniu, najpierw podłącz pamięć USB do urządzenia. Jeśli wymagane jest wybranie ustawień na stronie WWW, użyj komputera w celu zmodyfikowania pliku.

Ustawienia eksportu

Powoduje eksport danych.

Ustawienia Fabryczne: Wszystko nieważne

Ustawienia importu

Powoduje import danych do urządzenia.



- W przypadku modeli, które mogą być importowane, należy skonsultować się ze sprzedawcą.
- Jeśli włączona jest funkcja kloningu sprzętu nie są kopiowane poniższe informacje:
 - Druki listy i przekazywanie faksów.
 - Liczniki i wskaźniki stanu.
 - Adres IP urządzenia, nazwa urządzenia, hasło administratora, nazwa nadawcy dla wysyłania obrazów oraz inne informacje unikalne dla urządzenia.
- Ustawienia związane z określonymi urządzeniami, takie jak kontrast ekranu.



Przekazanie książki adresowej

Przeład dane zapisane w książce adresowej urzędzenia do innego urzędzenia.

Aby przekazać zawartość książki adresowej, wprowadź adres IP urzędzenia docelowego oraz hasło jego administratora, a następnie naciśnij przycisk [Wykonaj].

Zapisywanie kopii bezpieczeństwa

Możesz utworzyć kopię bezpieczeństwa pliku zapisanego przez funkcję Przechowywanie dokumentów, a następnie przywrócić kopię w urzędzeniu.



Zapisywanie kopii bezpieczeństwa konfiguruje się w trybie ustawień (wersja WWW).

Ustawienia eksportu

Wybierz folder, którego kopię bezpieczeństwa chcesz utworzyć, i kliknij [Wykonaj]. Pliki zostaną zapisane na dysku komputera.

Element	Opis
Indeks	Wyświetlane nazwy folderów można filtrować według indeksu.
Wyświetl Elementy	Ustaw liczbę plików, które są wyświetlane.

Ustawienia importu

Możesz przywrócić w urzędzeniu plik, który został zapisany z ustawieniami eksportu ("Ustawienia eksportu").

Wprowadź ścieżkę pliku (maksymalnie 200 znaków) w polu "Ustawienia importu z pliku", a następnie kliknij [Wykonaj].

Resetowanie ustawień

Przywróć Ustawienia Fabryczne

Przywraca bieżące ustawienia (wybrane w Trybie ustawień) do domyślnych ustawień fabrycznych. W celu utworzenia zapisu bieżących ustawień przed przywróceniem, wydrukuj bieżące ustawienia, wybierając opcję [Status] w menu "Ustawienia (administratora)" → [Lista danych] → [Lista dla administratora].



Dokonane zmiany zaczną obowiązywać po ponownym uruchomieniu urzędzenia. Informacje na temat restartu urzędzenia zawiera sekcja "[WŁĄCZANIE ZASILANIA \(strona 1-8\)](#)".

Zresetuj Kartę Siec.

Ta funkcja przywraca ustawienia fabryczne dla wszystkich elementów ustawień "Ustawienia Sieci".



Status i Ostrzeżenia Wysyłane przez E-mail

Komunikat o statusie

Służy do skonfigurowania ustawień funkcji Standardowe wysyłanie statusu przez e-mail lub Zaawansowane wysyłanie statusu przez e-mail.

Funkcja Wyślij status przez e-mail może okresowo wysyłać informacje o stanie urządzenia na wskazany adres.

Standard

Konfiguruje oddzielnie listy Lista adresów do wysyłania stanu przez e-mail 1, Lista adresów do wysyłania stanu przez e-mail 2 oraz Lista adresów do wysyłania stanu przez e-mail.

Element	Opis
Adres E-mail	Wprowadź adres e-mail, na który ma zostać wysłana informacja o stanie urządzenia. W przypadku wprowadzania więcej niż jednego adresu rozdziel je średnikiem (;) lub przecinkiem (,).
Wyślij teraz	Naciśnięcie tego przycisku powoduje wysłanie wiadomości z informacją o stanie na adresy znajdujące się na liście adresatów.
Wyślij zgodnie z harmonogramem 1	Ustawienie tej opcji na <input checked="" type="checkbox"/> powoduje okresowe wysyłanie wiadomości e-mail ze stanem urządzenia, zgodnie z określonym harmonogramem.
Wyślij zgodnie z harmonogramem 2	Ustawienie tej opcji na <input checked="" type="checkbox"/> powoduje okresowe wysyłanie wiadomości e-mail ze stanem urządzenia, zgodnie z określonym harmonogramem.
Harmonogram	Wybierz harmonogram wysyłania wiadomości e-mail.

Zaawansowane

Konfiguracja komunikatu o statusie za pomocą E-mail.

Element	Opis
Komunikat o statusie za pomocą E-mail.	Komunikat o statusie za pomocą E-mail. może być włączone.
Serwer POP3	Wprowadź adres IP lub nazwę hosta serwera POP3.
Numer Portu	Wprowadź numer portu serwera POP3. Ustawienia Fabryczne: 110
Sposób identyfikacji	Określ metodę uwierzytelniania dla POP. Wybierz "OAuth 2.0" w przypadku korzystania z Microsoft365, Exchange Online itp. Informacje o tym, jak skonfigurować ustawienia, gdy wybrano OAuth 2.0, znajdują się w części " AUTENTYFIKACJA OAuth 2.0 (strona 8-40) ". Ustawienia domyślne: Uwierzytelnianie tekstowe
Dostawca	Można to ustawić, gdy "OAuth 2.0" jest wybrany jako "Sposób identyfikacji". Wybierz dostawcę. Ustawienia domyślne: Microsoft
Nazwa konta	Można to ustawić, gdy "OAuth 2.0" jest wybrany jako "Sposób identyfikacji". Wprowadź nazwę konta.
Token	Można to ustawić, gdy "OAuth 2.0" jest wybrany jako "Sposób identyfikacji". Wyświetla bieżący stan tokena.
Pobierz token / Usuń	Klawisz "Pobierz token" jest wyświetlany, jeśli token nie został uzyskany, a klawisz "Usuń" jest wyświetlany, jeśli token został uzyskany. Klucz "Pobierz token" jest wyświetlany w ustawieniach systemowych urządzenia i nie jest wyświetlany na stronie internetowej.
Nazwa użytkownika	To ustawienie jest dostępne, gdy wybierzesz "Sposób identyfikacji" inną niż "OAuth 2.0". Wprowadź nazwę użytkownika. Do dwukierunkowego wysyłania wiadomości e-mail ze stanem niezbędne jest specjalne konto użytkownika.



Element	Opis
Hasło	To ustawienie jest dostępne, gdy wybierzesz "Sposób identyfikacji" inną niż "OAuth 2.0". Wprowadź hasło. Aby zmienić hasło, ustaw opcję [Zmień hasło] na <input checked="" type="checkbox"/> .
Interwał kontroli	Wprowadź interwał pollingu serwera POP3. Ustawieniem domyślnym jest 5 minut.
Włącz SSL/TLS	Jeśli wybrano protokół SSL/TLS <input checked="" type="checkbox"/> , polecenie STLS użyje komunikacji szyfrowanej POP z wykorzystaniem protokołu SSL/TLS lub TLS. Funkcja ta wymaga, aby serwer obsługiwał komunikację POP z wykorzystaniem protokołu SSL/TLS lub polecenie STLS. Aby włączyć komunikację POP z wykorzystaniem protokołu SSL/TLS, w polu "Numer Portu" ustaw numer portu komunikacji POP z wykorzystaniem protokołu SSL/TLS. Aby włączyć szyfrowanie TLS komunikacji POP, ustaw "Numer Portu" na ten sam port co w przypadku zwykłej komunikacji POP3. Ustawienia Fabryczne: Wyłączyć
Test połączenia	Naciśnij przycisk [Wykonaj], aby sprawdzić połączenie z serwerem POP3.

Komunikat alarmowy

Umożliwia skonfigurowanie ustawień funkcji Wyślij ostrzeżenie przez e-mail.

Funkcja Wyślij ostrzeżenie przez e-mail może wysyłać administratorowi lub przedstawicielowi handlowemu pocztą elektroniczną informacje o wszelkich problemach z urządzeniem.

Konfiguruje oddzielnie następujące listy: Lista adresów do wysyłania komunikatów ostrzegawczych przez e-mail 1, Lista adresów do wysyłania komunikatów ostrzegawczych przez e-mail 2 oraz Lista adresów dealerów do wysyłania komunikatów ostrzegawczych.

Adres E-mail

Wprowadź adres e-mail, na który mają być wysyłane wiadomości z ostrzeżeniami. Możesz wprowadzić więcej adresów. W takim przypadku kolejne adresy rozdziel za pomocą średnika lub przecinka.

Przykład: aaa@xxxxx.□□□; bbb@xxxxx.□□□

Raport będzie wysyłany pocztą e-mail w następujących sytuacjach. Dla każdej listy adresów możesz osobno określić, czy alerty będą wysyłane, czy też nie. Kiedy w urządzeniu wystąpi alert, na podany adres zostanie wysłana wiadomość e-mail.

Zakleszcz., Mało tonera, Brak Tонера, Brak Papieru, Żądanie usługi, Żądanie PM, Pojemnik na zużyty toner jest prawie pełny, Pojemnik na zużyty toner jest pełny, Rejestr zadań pełny, Alert bezpieczeństwa

Ustawienia Fabryczne: Włączone wszystko oprócz alertów bezpieczeństwa



Konfiguracja SMTP

Użyj serwera SMTP w [Ustawieniach sieci].

Wybierz ustawienia serwera SMTP dotyczące statusu e-mail oraz wysyłania ostrzeżeń przez e-mail zgodnie z ustawieniem sieciowym [Konfiguracja SMTP \(strona 9-168\)](#).

Konfiguracja SMTP

Wykorzystuj to ustawienie, gdy ustawienie "Użyj serwera SMTP w [Ustawieniach sieci]" nie jest wykorzystywane.

Serwer Podstawowy

Wprowadź adres IP lub nazwę hosta podstawowego serwera SMTP.

Serwer pomocniczy

To ustawienie jest dostępne, gdy wybierzesz "Sposób identyfikacji" inną niż "OAuth 2.0".

Wprowadź adres IP lub nazwę hosta alternatywnego serwera SMTP.

Numer portu

Wprowadź numer portu.

Ustawienia domyślne: 25

Limit czasu

Wprowadź limit czasu. Ta wartość obowiązuje przy nawiązywaniu połączenia z serwerem SMTP oraz przy transmisji danych zgodnie ze specyfikacjami systemu e-mail.

Ustawienia domyślne: 20 sekund

Nazwa Nadawcy

Wprowadź nazwę nadawcy.

Adres nadawcy

Wprowadź adres nadawcy

Włącz SSL/TLS

Jeśli włączone jest szyfrowanie SSL/TLS, polecenie STARTTLS może wykorzystywać mechanizm szyfrowania komunikacji SMTP-over-TLS.

Aby korzystać z tej funkcji było możliwe, serwer musi obsługiwać polecenie STARTTLS.

Aby włączyć szyfrowanie SSL/TLS komunikacji, ustaw "Numer portu" na ten sam port co w przypadku zwykłej komunikacji SMTP.

Ustawienia domyślne: Wyłączyć

Sposób identyfikacji

Określ metodę uwierzytelniania dla SMTP.

Wybierz "OAuth 2.0" w przypadku korzystania z Microsoft365, Exchange Online itp.

Informacje o tym, jak skonfigurować ustawienia, gdy wybrano OAuth 2.0, znajdują się w części "[AUTENTYFIKACJA OAuth 2.0 \(strona 8-40\)](#)".

Ustawienia domyślne: Brak Autoryzacji

Dostawca

Można to ustawić, gdy "OAuth 2.0" jest wybrany jako "Sposób identyfikacji".

Wybierz dostawcę.

Ustawienia domyślne: Microsoft

Nazwa konta

Można to ustawić, gdy "OAuth 2.0" jest wybrany jako "Sposób identyfikacji".

Wprowadź nazwę konta.

Token

Można to ustawić, gdy "OAuth 2.0" jest wybrany jako "Sposób identyfikacji".

Wyświetla bieżący stan tokena.

**Pobierz token / Usuń**

Klawisz "Pobierz token" jest wyświetlany, jeśli token nie został uzyskany, a klawisz "Usuń" jest wyświetlany, jeśli token został uzyskany.

Klucz "Pobierz token" jest wyświetlany w ustawieniach systemowych urządzenia i nie jest wyświetlany na stronie internetowej.

Nazwa użytkownika

To ustawienie jest dostępne, gdy "Konfiguracja SMTP" jest wybrane jako "Sposób identyfikacji".

Wprowadź nazwę użytkownika.

Hasło

To ustawienie jest dostępne, gdy "Konfiguracja SMTP" jest wybrane jako "Sposób identyfikacji".

Wprowadź hasło.

Aby zmienić hasło, ustaw opcję [Zmień hasło] na .

POP przed SMTP

To ustawienie jest dostępne, gdy wybierzesz "Sposób identyfikacji" inną niż "OAuth 2.0".

Jeśli pole jest zaznaczone, przed nawiązaniem połączenia SMTP następuje autoryzacja na serwerze POP.

- Serwer POP3: Wprowadź adres IP lub nazwę hosta alternatywnego serwera SMTP.

Ustawienia domyślne: Wyłączyć

- Numer portu: Wprowadź numer portu POP3 na potrzeby komunikacji POP przed nawiązaniem połączenia SMTP. Ustawienie domyślne to port 110.

Ustawienia domyślne: 110

- Autoryzacja POP: jeśli pole jest zaznaczone, do autoryzacji na serwerze POP3 używany jest protokół autoryzacji (w tym APOP).

Ustawienia domyślne: Wyłączyć

- Nazwa użytkownika: Wprowadź nazwę użytkownika na potrzeby połączenia z serwerem POP przed nawiązaniem połączenia SMTP.
- Hasło: Wprowadź hasło na potrzeby połączenia z serwerem POP przed nawiązaniem połączenia SMTP. Aby zmienić hasło, ustaw opcję [Zmień hasło] na .
- Włącz SSL/TLS: Jeśli pole jest zaznaczone, polecenie STLS użyje komunikacji POP z wykorzystaniem protokołu SSL/TLS lub TLS. Wymaga to serwera obsługującego komunikację POP z wykorzystaniem protokołu SSL/TLS lub polecenia STLS. Aby włączyć komunikację z wykorzystaniem protokołu SSL/TLS, ustaw "Numer portu" na numer portu komunikacji POP z wykorzystaniem protokołu SSL/TLS. Aby włączyć szyfrowanie TLS komunikacji POP, ustaw "Numer portu" na ten sam port co w przypadku zwykłej komunikacji POP3.

Ustawienia domyślne: Wyłączyć

Test połączenia

Naciśnij przycisk [Wykonaj], aby sprawdzić połączenie z serwerem SMTP.



Ustawienia rozszerzonego FSS

Ta funkcja służy do połączenia z Synappx Manage, usługą w chmurze do zarządzania urządzeniami.



- Korzystanie z tej funkcji wymaga korzystania z tej usługi w chmurze.
- To ustawienie może być niedostępne w niektórych krajach i regionach.

Rozszerzony FSS

Określa, czy włączyć funkcję rozszerzonego FSS.

Przełączenie tej funkcji wymaga ponownego uruchomienia urządzenia.

Ustawienia domyślne: Wyłączyć

Adres URL

Wprowadź początkowy adres URL połączenia podany przez dzierżawcę usługi w chmurze.

Jeśli po nawiązaniu połączenia wprowadzony zostanie pusty adres URL, zainicjowane zostaną poprzednie informacje o połączeniu.

Sprawdź teraz

Sprawdza żądania pobrania informacji z usługi w chmurze lub zmiany kontroli nad maszyną.

Uaktualnienie Oprogramowania Sprzętowego

To ustawienie jest dostępne, gdy w urządzeniu zainstalowany jest zestaw do zabezpieczania danych i skonfigurowane są "Zaawansowane ustawienia zabezpieczeń".

Firmware maszyny może być aktualizowany poprzez sieć LAN bez użycia pamięci USB.

Szczegółowe informacje na temat ustawień za pomocą zestawu do zabezpieczania danych znajdują się w instrukcji obsługi zestawu do zabezpieczania danych.

Aby uzyskać więcej informacji na temat "Zaawansowanych ustawień zabezpieczeń", należy skontaktować się ze sprzedawcą lub najbliższym serwisem firmy SHARP.

Wybierz Plik

Wybierz plik oprogramowania sprzętowego, który ma zostać zaktualizowany.

Wyświetl stan aktualizacji oprogramowania układowego na stronie www urządzenia

Określenie, czy na stronie internetowej ma być wyświetlany stan aktualizacji oprogramowania sprzętowego.

Wykonaj

Naciśnij ten przycisk, aby rozpocząć aktualizację wybranego oprogramowania sprzętowego.



- To ustawienie można skonfigurować na stronie internetowej.
- Nie należy wyłączać zasilania podczas aktualizacji oprogramowania sprzętowego.



Regulacja Jakości Obrazu



Operacje, takie jak dostosowanie rejestracji, czyszczenie polegające na stopieniu (opcja dostępna w obszarze [Regulacja grupowa]), wszystkie funkcje podstawowe, a także usuwanie pojemnika z tonerem, mogą być realizowane w trybie ustawień na urządzeniu.

Ustawienia profilu kolorów mogą być konfigurowane tylko na stronie WWW.

Regulacja grupowa

Można wprowadzać ustawienia różnych urządzeń zainstalowanych na urządzeniu.

Dostosowanie Rejestracji

Jeśli drukowane kolory są przesunięte podczas drukowania kolorowego, możesz wyregulować pozycję druku każdego z kolorów, aby ograniczyć przesunięcie.

Naciśnij przycisk [Wykonaj].

Tryb Czyszcz. Mod. Utrwalaj.

Ta funkcja umożliwia czyszczenie modułu utrwalania urządzenia, gdy na zadrukowanej stronie papieru pojawiają się kropki lub inne zabrudzenia. Po uruchomieniu tej funkcji zostanie wysunięty papier zadrukowany literami "V" i moduł utrwalania zostanie wyczyszczony.



W przypadku braku zauważalnej zmiany po pierwszym użyciu tej funkcji należy spróbować przeprowadzić czyszczenie ponownie.

Regulacja czarnych liter/czarnych linii

Regulacja tekstu w kolorze czarnym oraz regulacja szerokości linii w kolorze czarnym. Po użyciu tej funkcji w celu wprowadzenia regulacji wybierz opcję [Ustawienia Systemowe] – [Funkcje Podstawowe] – [Autom. kalibracja kolorów (dla kopii)], [Autom. kalibracja kolorów (dla druku)].

Ustawienia Fabryczne: 0

Redukcja ciemnych pasów

Określ, czy ma być użyta funkcja usuwania czarnych smug.

Funkcja redukcji czarnych smug jest dostępna dla opcji Skanuj oryginał, Kopia, Wysyłanie obrazów oraz Skanuj na dysk lokalny.

Jeśli funkcja usuwania czarnych smug jest włączona, wybierz jedną z poniższych opcji.

Obróbka cienkich czarnych smug: To ustawienie sprawia, że cienkie czarne smugi są mniej widoczne. (Niski poziom)

Zwykła: To ustawienie sprawia, że czarne smugi są mniej widoczne. (Średni poziom)

Obróbka czarnych smug aż do grubych: To ustawienie sprawia, że grube czarne smugi są mniej widoczne. (Wysoki poziom)

Ustawienia Fabryczne: Wyłączyć



Zwiększenie poziomu obróbki czarnych smug może spowodować, że tekst będzie jasny, a jakość linii po reprodukcji będzie niska.

Wyświetl komunikat ostrzegawczy o wykryciu czarnych smug.

Ustaw tę opcję, aby wyświetlić ostrzeżenie, gdy podajnik dokumentów wykryje czarne smugi.

Wyczyszczenie danego obszaru zgodnie z komunikatem ograniczy występowanie czarnych smug.

Ustawienia Fabryczne: Wyłączyć



Jakość kopiowanego obrazu

Regulacja jakości szybkiego obrazu

Jakość kopii można łatwo dostosować w trybie domyślnym. Ustawienie domyślne ([2]) można zmienić na [1 (Gładkość)] lub [3 (Ostrość)].

Ustawienia Fabryczne:2

Równowaga Barw (Kolor/Cz-B)

Możliwa jest regulacja domyślnych kolorów, gradacji oraz gęstości kopii kolorowych i czarno-białych. Gęstość każdego koloru jest podzielona na 3 zakresy i można dostosować poziom każdego z nich.

Ustawienia Fabryczne: Wszystko 0

Regulacja składowych czerni w trybie kopiowania w kolorze

Dostosuj stosunkową zawartość koloru czarnego w ustawieniach jakości kopii.

Ustaw odpowiednią proporcję w ustawieniach typu oryginału dla trybu automatycznego, drukowanego tekstu/drukowanej fotografii, tekstu, drukowanej fotografii, zdjęć na papierze fotograficznym, tekstu/zdjęć na papierze fotograficznym, map oraz jasnych oryginałów, a gdy oryginał jest kopią — dla drukowanego tekstu/drukowanej fotografii, tekstu i drukowanej fotografii.

Ustawienia Fabryczne: Wszystko 0

Ustawienie nasycenia dla trybu ekspozycji [Auto]

Skonfiguruj ustawienia kopiowania w kolorze i kopiowania czarno-białego, gdy dla ekspozycji kopii wybrana jest opcja [Auto]. Ekspozycję można regulować osobno dla kopiowania z użyciem szyby dokumentów i kopiowania z użyciem automatycznego podajnika dokumentów.

Ustawienia Fabryczne: Kolor:Szyba dokumentu, Podajnik dokumentów:5 (Normalny), Cz-B:Szyba dokumentu, Podajnik dokumentów:5 (Normalny)

Ostrość

Obrazy kopii można wykonywać w stanie domyślnym jako obrazy o większej lub mniejszej ostrości.

Ustawienia Fabryczne:2

Priorytet jakości obrazu

Określ priorytet jakości obrazów. Ustaw ten parametr dla automatycznej ekspozycji kopii i ustawień tekstu/fotografii drukowanej.

Ustawienia Fabryczne:Wszystko 0



Jakość drukowanego obrazu

Regulacja jakości szybkiego obrazu (Kolor/Cz-B)

Przeprowadź szybką regulację jakości obrazu.

Ustawienie domyślne ([2]) można zmienić na [1 (Gładkość)] lub [3 (Ostrość)].

To ustawienie można wybrać osobno dla trybu kolorowego i trybu czarno-białego.

Ustawienia Fabryczne: Wszystko 2

Równowaga Barw (Kolor/Cz-B)

Możesz ustawić odcień i gęstość koloru na wydrukach kolorowych i czarno-białych. Możliwa jest regulacja domyślnych kolorów, gradacji oraz gęstości kopii kolorowych i czarno-białych.

Gęstość każdego koloru jest podzielona na 3 zakresy i można dostosować poziom każdego z nich.

Ustawienia Fabryczne: Wszystko 0

Regulacja ekspozycji

Ustaw gęstość wydruku w kolorze i wydruku czarno-białego.

Ustawienia Fabryczne: 3 (Normalny)

Regulacja grubości kolorowych linii

Gdy linie kolorowe są drukowane niepoprawnie w zastosowaniach specjalnych, takich jak CAD, można zwiększyć ich grubość.

Ustawienia Fabryczne: 5

Jakość skanowanego obrazu

Regulacja RGB

Ustaw odcień koloru (RGB) na potrzeby skanowania.

Ustawienia Fabryczne: Wszystko 0

Ostrość

Użyj tego ustawienia, aby w przypadku skanowania oryginału uzyskać wyostrzony obraz.

Ustawienia Fabryczne: 3 (Normalny)

Kontrast

Ta opcja umożliwia regulację kontrastu skanowanych obrazów.

Ustawienia Fabryczne: 3 (Normalny)



Ustawienia Profilu Kolorów

Ustaw profile kolorów stosowanych na potrzeby drukowania.

Profil Niestandardowej Symulacji CMYK

Nazwa Obecnego Profilu

Przedstawia nazwę aktualnie ustawionego profilu.

Zachować w komputerze osobistym PC

Zapisuje bieżący profil koloru na komputerze.

Uaktualnienie Profilu

Ustaw zaktualizowany profil kolorów i kliknij przycisk [Zapisz].

Profil Własny Wprowadzania

Nazwa Obecnego Profilu

Przedstawia nazwę aktualnie ustawionego profilu.

Zachować w komputerze osobistym PC

Zapisuje bieżący profil koloru na komputerze.

Uaktualnienie Profilu

Ustaw zaktualizowany profil kolorów i kliknij przycisk [Zapisz].

Własny profil wyjścia

Bieżąca Nazwa Profilu

Przedstawia nazwę aktualnie ustawionego profilu.

Zachować w komputerze osobistym PC

Zapisuje bieżący profil koloru na komputerze.

Uaktualnienie Profilu.

Ustaw zaktualizowany profil kolorów i kliknij przycisk [Zapisz].



Funkcje Podstawowe

Autom. kalibracja kolorów (dla kopii)/Autom. kalibracja kolorów (dla druku)/Kalibracja kopii wg ekranu/Kalibracja drukarki względem ekranu

Przeprowadza automatyczną korektę kolorów, gdy kolor jest wyłączony.

Na potrzeby kopiowania wprowadź modyfikacje, korzystając z opcji [Autom. kalibracja kolorów (dla kopii)]. Na potrzeby drukowania wprowadź modyfikacje, korzystając z opcji [Autom. kalibracja kolorów (dla druku)]. Za pomocą opcji [Kalibracja kopii wg ekranu] i [Kalibracja drukarki względem ekranu] dla każdego trybu można wprowadzać regulacje z jeszcze wyższą precyzją.

Urządzenie drukuje szablon testowy, który jest następnie skanowany, po czym wykonywana jest automatyczna korekta koloru.

Po naciśnięciu przycisku [Wykonaj] i wydrukowaniu szablonu testowego, pojawia się monit o rozpoczęcie automatycznej kalibracji.

Aby wyregulować kolor, postępuj zgodnie z instrukcjami w komunikacie.



- Jeśli po wykonaniu Automatycznej Kalibracji Koloru kolor nadal jest wyblakły, odpowiednie rezultaty może dać ponowne powtórzenie procedury kalibracyjnej.
- Przed wykonaniem Automatycznej Kalibracji Kolorów sprawdź, czy regulacja rejestracji jest prawidłowa. Jeśli dostosowanie rejestracji jest nieprawidłowe, wykonaj czynności opisane w części "Dostosowanie Rejestracji".



Wstępne ustawienia instalacji

Grupa ustawień konfigurowanych po instalacji maszyny. Elementy ustawień zdefiniowane podczas instalacji początkowej są takie same, jak standardowe elementy o takiej samej nazwie. Informacje na temat elementów ustawień zawierają opisy elementów standardowych.

Element	Opis
Ustawienia Warunków	
Nazwa	Ustawienia Systemowe - Ustawienia Podstawowe - Ustawienia identyfikacji urządzenia (strona 9-155)
Kod urządzenia	
Lokalizacja urządzenia	
Notatka	
Nastawianie Zegara	Ustawienia Systemowe - Ustawienia Podstawowe - Nastawianie Zegara (strona 9-155)
Ustawianie Czasu Letniego	
Ustawienia Trybu Nagrzewania	Ustawienia Systemowe - Oszczędność Energii - Ustawienie trybu ekonomicznego (strona 9-213)
Automatyczne wyłączenie zasilania	
Wyświetlaj komunikat podczas wydłużania czasu przejścia do trybu nagrzewania/automatycznego wyłączenia.	
Poziom energii w trybie uśpienia	
Szybkie ustawienia sieci	Ustawienia Systemowe - Ustawienia Sieci - Szybkie ustawienia (strona 9-166)
Ustawienia Podajnika	Ustawienia Systemowe - Ustawienia Podstawowe - Ustawienia papieru- Ustawienia tacy na papier (strona 9-143)
Klucz Produktu	Ustawienia Systemowe - Ustawienia Podstawowe - Klucz Produktu/Wprowadzanie numeru aplikacji (strona 9-163)



ROZWIĄZYWANIE PROBLEMÓW

PYTANIA I ODPOWIEDZI

PROBLEMY OGÓLNE	10-2
LISTA KONTROLNA	10-2
PROBLEMY Z KOPIOWANIEM	10-19
LISTA KONTROLNA	10-19
PROBLEMY Z DRUKOWANIEM	10-24
LISTA KONTROLNA	10-24
PROBLEMY Z FAKSOWANIEM	10-34
LISTA KONTROLNA	10-34
PROBLEMY Z WYSYŁANIEM OBRAZÓW	10-43
LISTA KONTROLNA	10-43
PROBLEMY Z PRZECHOWYWANIEM DOKUMENTÓW	
10-51	
LISTA KONTROLNA	10-51

USUWANIE ZACIĘĆ

USUWANIE ZACIĘĆ	10-55
------------------------------	--------------



PYTANIA I ODPOWIEDZI

PROBLEMY OGÓLNE

Czy funkcje zostały wyłączone przez administratora?

Niektóre funkcje mogły zostać wyłączone w trybie ustawień. Gdy jest włączona autoryzacja użytkownika, funkcje których używasz mogą być zabronione w ustawieniach użytkownika. Zapytaj administratora.

LISTA KONTROLNA

Problem	Sprawdzenie	Strona
NIE MOGĘ KORZYSTAĆ Z KONKRETNEJ FUNKCJI LUB URZĄDZENIA PERYFERYJNEGO	Czy funkcja została wyłączona przez administratora?	10-5
NIE WIEM, JAK SPRAWDZIĆ CAŁKOWITĄ LICZBĘ STRON	Przytrzymaj przycisk [Ekran główny (Home)].	10-5
	Możesz sprawdzić status trybu ustawień.	10-5
NIE MOŻNA KORZYSTAĆ Z PANELU OPERACYJNEGO	Czy wskaźnik zasilania świeci?	10-5
	Czy urządzenie zostało włączone przed chwilą?	10-5
	Czy wskaźnik zasilania miga?	10-5
	Czy jest otwarta pokrywa lub urządzenie opcjonalne odsunięte od urządzenia?	10-5
	Czy logowanie nie powiodło się trzy razy z rzędu?	10-6
	Czy pojawia się komunikat, że automatyczne logowanie nie powiodło się?	10-6
	Czy panel dotykowy reaguje na dotyk?	10-6
	Czy komunikat "Wezwij serwis. Kod: xx-xx*." pojawia się na panelu dotykowym?	10-6
DRUKOWANIE NIE JEST MOŻLIWE LUB ZATRZYMUJE SIĘ W TRAKCIE	Czy w podajniku skończył się papier?	10-6
	Czy skończył się toner?	10-6
	Czy nastąpiło zacięcie papieru?	10-6
	Czy taca odbiorcza jest pełna?	10-6
	Czy na podajniki, których można używać w każdym trybie (kopiowanie, drukowanie, wysyłanie obrazów i przechowywanie dokumentów), są nałożone ograniczenia?	10-7
NIE WIEM, JAK ZAPOBIEC DRUKOWANIU W KOLORZE	Drukowaniu w kolorze można zapobiec, korzystając z opcji w obszarze Kontrola Użytkownika.	10-7
	Na potrzeby trybu kopiowania można ustawić priorytet kopiowania czarno-białego. W przypadku trybu kopiowania można ustawić dla drukowania priorytet kopiowania czarno-białego w ustawieniach sterownika drukarki.	10-7
WYŚWIETLONY FORMAT PAPIERU W PODAJNIKU NIE JEST PRAWIDŁOWY	Czy format papieru załadowany do podajnika ręcznego jest taki sam, jak format papieru wyświetlany na panelu dotykowym?	10-7
ZACIĘCIA ORYGINAŁU (AUTOMATYCZNY PODAJNIK DOKUMENTÓW — ADF)	Czy w podajniku dokumentów jest załadowane za dużo papieru?	10-8
	Czy oryginał jest długi?	10-8
	Czy oryginał jest na cienkim papierze?	10-8
	Czy rolka pobierająca jest zabrudzona?	10-8



? Problem	✓ Sprawdzenie	Strona
JEDNOCZEŚNIE PODAWANYCH JEST WIELE ORYGINAŁÓW I NIE MOŻNA ICH PRAWIDŁOWO ZAŁADOWAĆ (AUTOMATYCZNY PODAJNIK DOKUMENTÓW)	Czy oryginały są wypaczone lub zagięte? Czy używasz oryginałów z klejem?	10-8
WYSUWANE DOKUMENTY NIE SĄ ZE SOBĄ ODPOWIEDNIO WYRÓWNANE (AUTOMATYCZNY PODAJNIK DOKUMENTÓW)	Czy dokument jest prawidłowo umieszczony? W zależności od stanu oryginału, rodzaju papieru oraz temperatury i wilgotności otoczenia, w którym użytkowane jest urządzenie, wysuwane oryginały mogą nie być ze sobą wyrównane.	10-9
PAPIER SIĘ ZACINA	Czy podajnik 1 jest prawidłowo zamontowany w urządzeniu?	10-9
	Czy urwany kawałek papieru pozostaje w urządzeniu?	10-9
	Czy w podajniku jest załadowane za dużo papieru?	10-9
	Czy kilka arkuszy jest pobieranych jednocześnie?	10-9
	Czy używasz papieru zgodnego ze specyfikacją?	10-9
	Czy papier znajdujący się w podajniku wchłonął wilgoć?	10-9
	Czy prowadnice podajnika są dopasowane do szerokości papieru?	10-9
	Czy rolka pobierająca jest zabrudzona? (podajnik 1, podajnik boczny)	10-9
	Czy określono format papieru?	10-10
	Czy dodano papier do podajnika?	10-10
	Czy używasz papieru dziurkowanego?	10-10
	Czy używasz arkuszy etykiet, które nie mogą być używane?	10-10
	Wyciągnij papier, obróć go i załaduj ponownie. Problem można wyeliminować, stosując papier innego typu.	10-10
	Czy zapomniałeś/-aś o usunięciu płyty rozdzielającej pomimo załadowania papieru A4 w podajniku 1?	10-10
	Czy urządzenie rozpoznaje format papieru, mimo że na podajnikach od 2 do 4 jest prawidłowo załadowany format 8-1/2" x 14"?	10-10
	Czy włożono kopertę?	10-10
PAPIER NIE JEST PODAWANY Z PODAJNIKA PAPIERU	Czy papier jest prawidłowo załadowany w podajniku papieru?	10-11
	Czy korzystanie z podajnika zostało zabronione w niektórych trybach (kopiowania, drukowania, faksowania, wysyłania obrazów, przechowywania dokumentów)?	10-11
NIE WIEM, JAK ZMIENIĆ ROZMIAR PAPIERU	W ustawieniach tacy ustaw rozmiar papieru używanego w każdej tacy.	10-11
WIDOCZNE JEST, ŻE WYDRUK JEST ZWIĘTY LUB NIERÓWNY	Wyciągnij papier, obróć go i załaduj ponownie. Problem można wyeliminować, stosując papier innego typu.	10-11
OBRAZ NA PAPIERZE JEST PRZEKRZYWIONY	Czy do podajnika załadowano za dużo papieru?	10-12
	Czy prowadnice podajnika są dopasowane do szerokości papieru?	10-12
	Czy prowadnice oryginału są dopasowane do szerokości papieru?	10-12
	Skanowany oryginał jest przekrzywiony.	10-12
NA OBRAZIE POJAWIAJĄ SIĘ LINIE	Czy miejsca skanowania szyby dokumentów lub automatycznego podajnika dokumentów (ADF) są zabrudzone?	10-12
	Czy rolka podajnika bocznego jest zabrudzona?	10-12
	Czy moduł lasera został wyczyszczony?	10-12
	Czy włączono opcję Redukcja ciemnych pasów w ustawieniach systemowych?	10-12
NA WYDRUKACH POJAWIAJĄ SIĘ SMUGI	Czy używasz papieru zgodnego ze specyfikacją?	10-13
	Czy drukujesz na dziurkowanym papierze?	10-13
	Czy pojawia się komunikat informujący o potrzebie konserwacji?	10-13
	Wyciągnij papier, obróć go i załaduj ponownie. Problem można wyeliminować, stosując papier innego typu.	10-13



? Problem	✓ Sprawdzenie	Strona
PODCZAS DRUKOWANIA NA GRUBYM PAPIERZE WYDRUKI SĄ ZABRUDZONE POCZĄWSZY OD DRUGIEJ STRONY	Czy typ papieru został prawidłowo ustawiony?	10-13
CZĘŚĆ OBRAZU JEST OBCIĘTA	Czy został ustawiony właściwy format papieru?	10-14
	Czy oryginał był ułożony we właściwym miejscu?	10-14
	Czy format oryginału wyświetlany na panelu dotykowym jest zgodny z rzeczywistym formatem oryginału?	10-14
DRUKOWANIE NA NIEWŁAŚCIWEJ STRONIE ARKUSZA PAPIERU	Czy papier jest załadowany w odpowiednią stronę przeznaczoną do zadrukowania?	10-14
OKŁADKA LUB PRZEKŁADKA NIE ZOSTAŁA WYDRUKOWANA NA WYBRANEJ STRONIE	Czy typ papieru został prawidłowo ustawiony?	10-14
PODŁĄCZONE URZĄDZENIE USB NIE MOŻE BYĆ UŻYTE	Czy urządzenie USB jest kompatybilne z urządzeniem?	10-15
	Czy podłączone urządzenie USB zostało prawidłowo rozpoznane?	10-15
	Czy pamięć USB jest sformatowana w systemie FAT32 lub NTFS?	10-15
	Czy używasz pamięci USB o pojemności przekraczającej 32 GB?	10-15
ZSZYWANIE NIE JEST WYKONYWANE	Czy pojawia się komunikat proszący o sprawdzenie modułu zszywacza?	10-15
	Czy pojawia się komunikat proszący o dodanie zszywek?	10-15
	Czy arkuszy jest więcej niż może być jednorazowo zszytych?	10-15
	Czy jest format, którego nie można zszyć w zadaniu drukowania?	10-15
	Czy ustawienie typu papieru wybranego podajnika w sterowniku drukarki jest wybrane na typ papieru, który nie może być zszywany?	10-15
POZYCJA ZSZYWANIA JEST NIEPRAWIDŁOWA	Czy ustawienie miejsca zszywania jest prawidłowe?	10-16
NIE POJAWIA SIĘ PODGLĄD OBRAZÓW ANI MINIATURY	Czy są obecne zadania oczekujące na wykonanie?	10-16
EKRAN PANELU DOTYKOWEGO JEST TRUDNO WIDOCZNY	Czy jaskrawość jest właściwie ustawiona?	10-16
WYLOGOWANIE UŻYTKOWNIKA BEZ JEGO UDZIAŁU	Czy aktywował się automatyczny powrót do ustawień fabrycznych?	10-16
NIE WIEM, GDZIE DOSTĘPNE JEST USTAWIENIE ADRESU IP	Adres IP jest ustawiany w ustawieniach sieciowych w trybie ustawień.	10-17
NIE WIEM JAK ZMIENIĆ KOLOR TŁA EKRANU GŁÓWNEGO (HOME)	Kolor tła można zmienić w obszarze "Ustawienie wzoru wyświetlania".	10-17
NIE WIEM JAK DODAĆ SKRÓT LUB USUNĄĆ SKRÓT Z EKRANU GŁÓWNEGO (HOME)	Skrót można zmienić w obszarze "Edytuj okno Home".	10-17
NIE WIEM JAK PRZYWRÓCIĆ USTAWIENIE POWIĘKSZONEGO TEKSTU DO PIERWOTNEGO STANU	Czy tryb powiększonego tekstu jest włączony na ekranie głównym?	10-17
NIE WIEM JAK ZMIENIĆ CZAS, PO JAKIM URZĄDZENIE PRZECHODZI W TRYB OSZCZĘDZANIA ENERGII	Ustaw czas, po jaki urządzenie przechodzi w tryb oszczędzania energii, w ustawieniach Oszczędność Energii w trybie ustawień.	10-18
NIE PAMIĘTAM HASŁA ADMINISTRATORA	Czy hasło administratora było zmienione z ustawienia fabrycznego?	10-18
NIE WIEM Z KIM NALEŻY SIĘ KONTAKTOWAĆ W CELU PRZEPROWADZENIA KONSERWACJI LUB SERWISU	Zapoznaj się z informacjami dotyczącymi wsparcia klientów.	10-18



NIE MOGĘ KORZYSTAĆ Z KONKRETNEJ FUNKCJI LUB URZĄDZENIA PERYFERYJNEGO



Sprawdzanie

Czy funkcja została wyłączona przez administratora?



Rozwiązanie

- Zapytaj administratora. Niektóre funkcje mogły zostać wyłączone w trybie ustawień. Gdy jest włączona autoryzacja użytkownika, funkcje których używasz mogą być zabronione w ustawieniach użytkownika.

NIE WIEM, JAK SPRAWDZIĆ CAŁKOWITĄ LICZBĘ STRON



Sprawdzanie

Przytrzymaj przycisk [Ekran główny (Home)].

Możesz sprawdzić status trybu ustawień.



Rozwiązanie

- Gdy przytrzymasz przycisk [Ekran główny (Home)], pojawi się komunikat informujący o całkowitej liczbie stron i ilości tonera.
- W obszarze [Status] trybu ustawień pojawi się element [Licznik Główny]. Całkowitą liczbę stron można sprawdzić, korzystając z tego elementu.

NIE MOŻNA KORZYSTAĆ Z PANELU OPERACYJNEGO



Sprawdzanie

Czy wskaźnik zasilania świeci?

Czy urządzenie zostało włączone przed chwilą?

Czy wskaźnik zasilania miga?

Czy jest otwarta pokrywa lub urządzenie opcjonalne odsunięte od urządzenia?



Rozwiązanie

- Jeśli wskaźnik zasilania nie świeci się, podłącz wtyczkę do gniazda zasilania.
- Upewnij się, że wtyczka została prawidłowo podłączona do gniazda zasilania i włącz zasilanie.
- Poczekać, aż pojawi się komunikat wskazujący, że urządzenie jest gotowe do pracy. Po naciśnięciu przycisku [Zasilanie] urządzenie wymaga określonego czasu do zakończenia operacji nagrzewania. Podczas nagrzewania urządzenia można wybierać funkcje, ale nie można wykonywać zadań.
- Urządzenie pracuje w trybie Automatyczne wyłączenie zasilania. Aby przywrócić urządzenie do normalnego stanu, naciśnij przycisk [Zasilanie]. Więcej informacji na ten temat można znaleźć w części "[TRYB EKONOMICZNY \(strona 8-2\)](#)".
- Przeczytaj komunikat i wykonaj odpowiednie działania. Po otwarciu pokrywy lub odłączeniu urządzenia opcjonalnego od urządzenia głównego wyświetlane jest ostrzeżenie.



Sprawdzanie

Czy logowanie nie powiodło się trzy razy z rzędu?

Czy pojawia się komunikat, że automatyczne logowanie nie powiodło się?

Czy panel dotykowy reaguje na dotyk?

Czy komunikat "Wezwij serwis. Kod: xx-xx*" pojawia się na panelu dotykowym?

*Kod xx-xx składa się z liter i cyfr.



Rozwiązanie

- Po odblokowaniu urządzenia zaloguj się za pomocą poprawnych danych użytkownika.
Jeśli w trybie ustawień włączona jest opcja [Ostrzeżenie, gdy Login Nie Jest Przyjęty] i logowanie nie powiedzie się trzy razy z rzędu, pojawi się ostrzeżenie, a autoryzacja użytkownika zostanie zablokowana na 5 minut.
(Jeśli nie znasz informacji użytkownika, skontaktuj się z administratorem).
⇒ "Ustawienia (administratora)" → [Ustawienia Systemowe] → [Ustawienia identyfikacji użytkowników] → [Ustawienia Domyślne] → [Ostrzeżenie, gdy Login Nie Jest Przyjęty].

- Zapytaj administratora.
Automatyczne logowanie nie powiodło się z powodu błędu sieci lub z innych przyczyn. Jeśli masz uprawnienia administratora, naciśnij przycisk [Hasło Administratora], zaloguj się jako administrator i tymczasowo zmień ustawienia automatycznego logowania w trybie ustawień. (Przywróć zmienione ustawienia do ich stanu oryginalnego po rozwiązaniu problemów).

- Naciśnij i przytrzymaj przycisk [Zasilanie] na panelu przez 5 s, aby ponownie uruchomić urządzenie.

- Ponownie włącz urządzenie.
- Sprawdź, czy kolor tła wyświetlacza statusu zadania znajdujący się w prawym górnym rogu panelu dotykowego jest szary i naciśnij przycisk [Zasilanie], a następnie dotknij przycisku [Wyłącz] na panelu dotykowym. Zaczekaj, aż ekran wyłączy się, odłącz wtyczkę od gniazda zasilania, odczekaj co najmniej 10 s, po czym z powrotem podłącz wtyczkę do gniazda zasilania i naciśnij przycisk [Zasilanie], aby włączyć zasilanie.
- Jeśli po kilkukrotnym wyłączeniu i włączaniu zasilania komunikat wciąż się wyświetla, powstały problem wymaga serwisu. W tym przypadku, wyłącz urządzenie, wyjmij kabel z gniazdka zasilającego i skontaktuj się z dealerem lub najbliższym autoryzowanym serwisem. (Kontaktując się z dealerem lub najbliższym autoryzowanym przedstawicielem serwisu, poinformuj go o wyświetlanym kodzie błędu.)

DRUKOWANIE NIE JEST MOŻLIWE LUB ZATRZYMUJE SIĘ W TRAKCIE



Sprawdzanie

Czy w podajniku skończył się papier?

Czy skończył się toner?

Czy nastąpiło zacięcie papieru?

Czy taca odbiorcza jest pełna?



Rozwiązanie

- Dodaj papier wg instrukcji na panelu dotykowym.

- Wymień pojemnik z tonerem.
[WYMIANA KASETY Z TONEREM \(strona 1-44\)](#)

- Usuń zacięcie zgodnie z instrukcjami w komunikacie na panelu dotykowym.

- Usuń wykonane prace z podajnika i dokończ drukowanie.
Gdy taca odbiorcza jest pełna, włącza się czujnik, a drukowanie jest przerywane.



Sprawdzanie

Czy na podajniki, których można używać w każdym trybie (kopiowanie, drukowanie, wysyłanie obrazów i przechowywanie dokumentów), są nałożone ograniczenia?



Rozwiązanie

- Sprawdź ustawienia w sekcji [Ustawienia tacy na papier] i zobacz, czy zaznaczenia znajdują się w polach wyboru każdego trybu ([Zatwierdzone Zadanie Pobierania]). Niezaznaczone funkcje będą niedostępne podczas drukowania za pomocą tego podajnika.
 - ⇒ "Ustawienia" → [Ustawienia Systemowe] → [Ustawienia Podstawowe] → [Ustawienia papieru] → [Ustawienia tacy na papier] → [Rejestracja Podajnika] → [Zatwierdzone Zadanie Pobierania]

NIE WIEM, JAK ZAPOBIEC DRUKOWANIU W KOLORZE



Sprawdzanie

Drukowaniu w kolorze można zapobiec, korzystając z opcji w obszarze Kontrola Użytkownika.



Rozwiązanie

- Gdy włączona jest Autoryzacja Użytkownika, można wyłączyć drukowanie w kolorze dla niektórych użytkowników.
 - ⇒ "Ustawienia (administratora)" → [Kontrola Użytkownika] → [Ustawienia użytkownika] → [Lista Użytkownika].
 - ⇒ "Ustawienia (administratora)" → [Kontrola Użytkownika] → [Ustawienia kontroli dostępu] → [Ustawienie limitu stron dla urządzenia].
- Takie ustawienie nie zapobiega wykonywaniu kopii kolorowych, ale można ustawić tryb koloru na priorytet czarno-biały i w ten sposób zmniejszyć liczbę stron drukowanych w kolorze.
 - Kopiowanie
 - ⇒ W "Ustawieniach (administratora)" ustaw opcję [Ustawienia Systemowe] → [Ustawienia kopiowania] → [Ustawienia Statusu Początkowego] → [Tryb Kolorowy] na wartość [Cz-B].
 - Drukowanie
 - ⇒ W sterowniku drukarki wybierz opcję [Skala Szarości] na zakładce [Główne].

WYŚWIETLONY FORMAT PAPIERU W PODAJNIKU NIE JEST PRAWIDŁOWY



Sprawdzanie

Czy format papieru załadowany do podajnika ręcznego jest taki sam, jak format papieru wyświetlany na panelu dotykowym?



Rozwiązanie

- Wybierz "Ustawienia podajnika" na ekranie głównym i zmień ustawienie formatu papieru podajnika bocznego na załadowany format papieru.



ZACIĘCIA ORYGINAŁU (AUTOMATYCZNY PODAJNIK DOKUMENTÓW — ADF)



Sprawdzanie

Czy w podajniku dokumentów jest załadowane za dużo papieru?

Czy oryginał jest długi?

Czy oryginał jest na cienkim papierze?

Czy rolka pobierająca jest zabrudzona?



Rozwiązanie

■ Upewnij się, że stos papieru w podajniku nie jest wyższy niż linia wskazująca. [AUTOMATYCZNY PODAJNIK DOKUMENTÓW \(ADF\) \(strona 1-26\)](#)

■ W wypadku umieszczeniu w automatycznym podajniku dokumentów oryginału o formacie dłuższym niż standardowy, wybierz [Duża Dług.] jako rozmiar obszaru skanowania.
(Dokumentów o formacie dłuższym niż standardowy nie można kopiować za pomocą funkcji kopiowania).

■ Zeskanuj go na szybie dokumentów.
Jeśli chcesz użyć automatycznego podajnika dokumentów (ADF), włącz [Tr. Pow. Skan.] w sekcji [Inne] do skanowania oryginału.
(BP-C533WD/BP-C542WD)

■ Wyczyść powierzchnię rolki pobierającej papier. [CZYSZCZENIE ROLKI POBIERAJĄCEJ PAPIER \(strona 1-42\)](#)

JEDNOCZEŚNIE PODAWANYCH JEST WIELE ORYGINAŁÓW I NIE MOŻNA ICH PRAWIDŁOWO ZAŁADOWAĆ (AUTOMATYCZNY PODAJNIK DOKUMENTÓW)



Sprawdzanie

Czy oryginały są wypaczone lub zagięte? Czy używasz oryginałów z klejem?



Rozwiązanie

■ Usuń wszelkie fałdy lub zagięcia z oryginałów. Odpowiednio przetasuj papier przed włożeniem go do automatycznego podajnika dokumentów. Wyrównaj krawędzie oryginału i ustaw jego format.
W zależności od stanu oryginału, rodzaju papieru oraz temperatury i wilgotności otoczenia, w którym użytkowane jest urządzenie, może dojść do jednoczesnego pobrania wielu arkuszy i do ich nieprawidłowego ładowania, ewentualnie wysuwane oryginały mogą nie być ze sobą wyrównane.
Można tego uniknąć za pomocą poniższych ustawień.

- W odniesieniu do kopiowania: Ustaw rozdzielczość na 600 x 600 dpi
- W przypadku przesyłania skanu: użyj opcji "Podgląd"

[AUTOMATYCZNY PODAJNIK DOKUMENTÓW \(ADF\) \(strona 1-26\)](#)



WYSUWANE DOKUMENTY NIE SĄ ZE SOBĄ ODPOWIEDNIO WYRÓWNANE (AUTOMATYCZNY PODAJNIK DOKUMENTÓW)



Sprawdzanie

Czy dokument jest prawidłowo umieszczony?

W zależności od stanu oryginału, rodzaju papieru oraz temperatury i wilgotności otoczenia, w którym użytkowane jest urządzenie, wysuwane oryginały mogą nie być ze sobą wyrównane.



Rozwiązanie

■ W zależności od stanu oryginału, rodzaju papieru oraz temperatury i wilgotności otoczenia, w którym użytkowane jest urządzenie, wysuwane oryginały mogą nie być ze sobą wyrównane.

Można tego uniknąć za pomocą poniższych ustawień.

- W odniesieniu do kopiowania: Ustaw rozdzielczość na 600 x 600 dpi
- W przypadku przesyłania skanu: użyj opcji "Podgląd"

[AUTOMATYCZNY PODAJNIK DOKUMENTÓW \(ADF\) \(strona 1-26\)](#)

PAPIER SIĘ ZACINA



Sprawdzanie

Czy podajnik 1 jest prawidłowo zamontowany w urządzeniu?

Czy urwany kawałek papieru pozostaje w urządzeniu?

Czy w podajniku jest załadowane za dużo papieru?

Czy kilka arkuszy jest pobieranych jednocześnie?

Czy używasz papieru zgodnego ze specyfikacją?

Czy papier znajdujący się w podajniku wchłonał wilgoć?

Czy prowadnice podajnika są dopasowane do szerokości papieru?

Czy rolka pobierająca jest zabrudzona?
(podajnik 1, podajnik boczny)



Rozwiązanie

■ Nacisk powinien być równomierny.

■ Aby usunąć papier, postępuj zgodnie z instrukcjami wyświetlanymi na panelu dotykowym.

■ Włóż ponownie papier. Nie wkładaj więcej arkuszy niż maksymalna liczba arkuszy i nie przekraczaj linii wskaźnika.

[UMIESZCZANIE PAPIERU \(strona 1-9\)](#)

■ Przed załadowaniem papieru dobrze go przetasuj.

■ Używaj papieru zalecanego przez firmę SHARP.

Korzystanie z papieru przeznaczonego do innych modeli urządzeń lub z papieru specjalnego, który nie jest obsługiwany przez to urządzenie, może powodować zacinanie się oraz zaginanie arkuszy, a także powstawanie smug.

⇒ — "MATERIAŁY EKSPLOATACYJNE" w Instrukcji wprowadzającej

[WAŻNE INFORMACJE DOTYCZĄCE PAPIERU \(strona 1-9\)](#) zawiera informacje na temat niezalecanych oraz zabronionych typów papieru.

■ W przypadku nieużywania papieru przez długi czas wyjmij go z podajnika, umieść w plastikowej torbie i przechowuj w chłodnym, ciemnym miejscu, aby zapobiec absorpcji wilgoci.

■ Wyreguluj prowadnice podajnika do rozmiaru papieru w taki sposób, aby nie przylegały zbyt luźno ani zbyt mocno.

[PODAJNIKI 1 – 4 \(strona 1-15\)](#)

[ŁADOWANIE PAPIERU DO PODAJNIKA BOCZNEGO \(strona 1-19\)](#)

■ Wyczyść powierzchnię rolki podajnika.

[CZYSZCZENIE ROLKI POBIERAJĄCEJ PODAJNIKA BOCZNEGO \(strona 1-42\)](#)

[CZYSZCZENIE ROLKI POBIERAJĄCEJ PAPIER \(strona 1-42\)](#)



Sprawdzanie



Rozwiązanie

Czy określono format papieru?

- Jeśli używasz formatu specjalnego, upewnij się, że został wybrany format papieru.
Jeśli zmieniono format papieru umieszczonego w podajniku, sprawdź ustawienie formatu papieru.
⇒ "Ustawienia" → [Ustawienia Systemowe] → [Ustawienia Podstawowe] → [Ustawienia papieru] → [Ustawienia tacy na papier] → [Rejestracja Podajnika]

Czy dodano papier do podajnika?

- Aby dodać papier, wciśnij płytę dociskającą, aby ją zablokować, wyjmij papier pozostający w podajniku bocznym, połącz z nowym papierem i ponownie umieść papier w podajniku bocznym.
Jeśli tego nie zrobisz, papier może się zaciąć.
Nie umieszczaj papieru w podajnikach od 1 do 4

Czy używasz papieru dziurkowanego?

- W przypadku używania papieru dziurkowanego ustaw rodzaj papieru do dziurkowania.
⇒ "Ustawienia" → [Ustawienia Systemowe] → [Ustawienia Podstawowe] → [Ustawienia papieru] → [Ustawienia tacy na papier] → [Rejestracja Podajnika]

Czy używasz arkuszy etykiet, które nie mogą być używane?

- Etykiety bez arkusza nośnego mogą przylegać do powierzchni przesuwu i być nieprawidłowo podawane.

Wyciągnij papier, obróć go i załaduj ponownie. Problem można wyeliminować, stosując papier innego typu.

- Może to być pomocne w niektórych sytuacjach zwijania papieru.
[UMIESZCZANIE PAPIERU \(strona 1-9\)](#)

Czy zapomniałeś/-aś o usunięciu płyty rozdzielającej pomimo załadowania papieru A4 w podajniku 1?

- W przypadku ładowania papieru o formacie A4 na podajnik 1 należy wymontować płytę rozdzielającą. Przesunąć płytę rozdzielającą do końca do otworu podawania papieru (z prawej strony) i wyciągnąć.
[PODAJNIKI 1 – 4 \(strona 1-15\)](#)
- Skonfiguruj ustawienie rozmiaru papieru w ustawieniach podajnika papieru.
[NIE WIEM, JAK ZMIENIĆ ROZMIAR PAPIERU \(strona 10-11\)](#)

Czy urządzenie rozpoznaje format papieru, mimo że na podajnikach od 2 do 4 jest prawidłowo załadowany format 8-1/2" x 14"?

- W przypadku ładowania papieru o formacie 8-1/2" x 14" na podajniki od 2 do 4 należy wymontować płytę rozdzielającą. Przesunąć płytę rozdzielającą do końca do otworu podawania papieru (z prawej strony) i wyciągnąć.
- Jeśli urządzenie nie rozpoznaje formatu papieru, mimo że na podajnikach od 2 do 4 jest prawidłowo załadowany format 8-1/2" x 14", należy sprawdzić, czy uchwyt w kasecie jest ustawiony na 8-1/2" x 14".
[PODAJNIKI 1 – 4 \(strona 1-15\)](#)

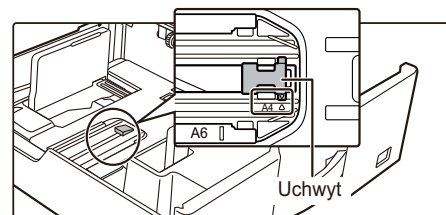
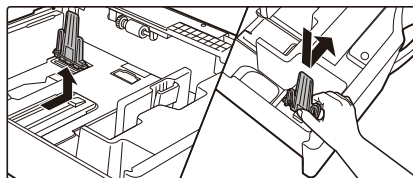

Czy włożono kopertę?

- Koperty można umieszczać wyłącznie w podajniku 1 i w podajniku bocznym.
- Umieszczając koperty w podajniku 1, nie należy przekraczać linii wskaźnika.
- Wybierz "Koperta" jako typ papieru oraz określ prawidłowe wymiary papieru.



PAPIER NIE JEST PODAWANY Z PODAJNIKA PAPIERU



Sprawdzanie

Czy papier jest prawidłowo załadowany w podajniku papieru?

Czy korzystanie z podajnika zostało zabronione w niektórych trybach (kopiowania, drukowania, faksowania, wysyłania obrazów, przechowywania dokumentów)?



Rozwiązanie

■ Dopasuj prowadnice do formatu papieru.
Włóż ponownie papier. Nie wkładaj więcej arkuszy niż maksymalna liczba arkuszy i nie przekraczaj linii wskaźnika.
[UMIESZCZANIE PAPIERU \(strona 1-9\)](#)

■ Sprawdź ustawienia w sekcji [Ustawienia tacy na papier] i zobacz, czy zaznaczenia znajdują się w polach wyboru każdego trybu ([Zatwierdzone Zadanie Pobierania]). Niezaznaczone funkcje będą niedostępne podczas drukowania za pomocą tego podajnika.
⇒ "Ustawienia" → [Ustawienia Systemowe] → [Ustawienia Podstawowe] → [Ustawienia papieru]
→ [Ustawienia tacy na papier] → [Rejestracja Podajnika] → [Zatwierdzone Zadanie Pobierania]

NIE WIEM, JAK ZMIENIĆ ROZMIAR PAPIERU



Sprawdzanie

W ustawieniach tacy ustaw rozmiar papieru używanego w każdej tacy.



Rozwiązanie

■ Przycisk "Ustawienia tacy" można znaleźć na ekranie głównym (Home). Naciśnij ten przycisk, aby wyświetlić ekran ustawień podajnika. Naciśnij obszar podajnika, dla którego chcesz zmienić rozmiar papieru, wybierz typ papieru, a następnie naciśnij zakładkę [Format]. Wybierz rozmiar papieru i naciśnij przycisk [OK].
Jeśli do podajnika bocznego został załadowany specjalny rozmiar papieru, naciśnij przycisk [Bezp. Wprow.] po naciśnięciu zakładki [Format], ręcznie wprowadź rozmiar papieru, a następnie naciśnij przycisk [OK].

WIDOCZNE JEST, ŻE WYDRUK JEST ZWINIĘTY LUB NIERÓWNY



Sprawdzanie

Wyciągnij papier, obróć go i załaduj ponownie. Problem można wyeliminować, stosując papier innego typu.



Rozwiązanie

■ Może to być pomocne w niektórych sytuacjach zwiniania papieru.
[UMIESZCZANIE PAPIERU \(strona 1-9\)](#)



OBRAZ NA PAPIERZE JEST PRZEKRZYWIONY



Sprawdzanie

Czy do podajnika załadowano za dużo papieru?

Czy prowadnice podajnika są dopasowane do szerokości papieru?

Czy prowadnice oryginału są dopasowane do szerokości papieru?

Skanywany oryginał jest przekrzywiony.



Rozwiązanie

- Włóż ponownie papier. Nie wkładaj więcej arkuszy niż maksymalna liczba arkuszy i nie przekraczaj linii wskaźnika. Maksymalna liczba arkuszy różni się w zależności od ustawienia typu papieru.
- Wyreguluj prowadnice podajnika bocznego do szerokości papieru w taki sposób, aby delikatnie dotykały papieru po bokach.
- Dopasuj prowadnice oryginału do szerokości papieru.
- Problem może zostać rozwiązany po wybraniu funkcji Łatwe skanowanie z automatycznymi ustawieniami.

NA OBRAZIE POJAWIAJĄ SIĘ LINIE



Sprawdzanie

Czy miejsca skanowania szyby dokumentów lub automatycznego podajnika dokumentów (ADF) są zabrudzone?

Czy rolka podajnika bocznego jest zabrudzona?

Czy moduł lasera został wyczyszczony?

Czy włączono opcję Redukcja ciemnych pasów w ustawieniach systemowych?



Rozwiązanie

- Wyczyść obszar skanowania na szybie dokumentów lub automatyczny podajnik dokumentów.
[CZYSZCZENIE SZYBY DOKUMENTÓW I AUTOMATYCZNEGO PODAJNIKA DOKUMENTÓW \(strona 1-34\)](#)
- Wyczyść powierzchnię rolki podajnika bocznego.
[CZYSZCZENIE ROLKI POBIERAJĄCEJ PODAJNIKA BOCZNEGO \(strona 1-42\)](#)
- Wyczyść zespół lasera. Szczegółowe informacje na temat czyszczenia znajdują się w dokumencie [CZYSZCZENIE MODUŁU LASERA \(strona 1-37\)](#).
- W "Ustawieniach (administratora)" wybierz kolejno opcje → [Ustawienia Systemowe] → [Regulacja Jakości Obrazu] → [Regulacja grupowa] → [Redukcja ciemnych pasów].
[Redukcja ciemnych pasów \(strona 9-227\)](#)
- W przypadku wykrycia smug wyświetlany jest komunikat ostrzegawczy. Wyczyść odpowiedni obszar zgodnie z komunikatem. Komunikat pojawi się, gdy w "Ustawieniach (administratora)" włączona jest opcja [Ustawienia systemu] → [Regulacja jakości obrazu] → [Regulacja grupowa] → [Wyświetl komunikat ostrzegawczy o wykryciu czarnych smug].
[Wyświetl komunikat ostrzegawczy o wykryciu czarnych smug. \(strona 9-227\)](#)



NA WYDRUKACH POJAWIAJĄ SIĘ SMUGI



Sprawdzanie

Czy używasz papieru zgodnego ze specyfikacją?

Czy drukujesz na dziurkowanym papierze?

Czy pojawia się komunikat informujący o potrzebie konserwacji?

Wyciągnij papier, obróć go i załaduj ponownie. Problem można wyeliminować, stosując papier innego typu.



Rozwiązanie

- Używaj papieru zalecanego przez firmę SHARP.
Korzystanie z papieru przeznaczonego do innych modeli urządzeń lub z papieru specjalnego, który nie jest obsługiwany przez to urządzenie, może powodować zacinaanie się oraz zaginanie arkuszy, a także powstawanie smug.
⇒ — "MATERIAŁY EKSPLOATACYJNE" w Instrukcji wprowadzającej
- Ustaw typ papieru na nieznacznie cięższy lub lżejszy niż zwykle. (W przypadku papieru zwykłego zmień Papier zwykły 1 na Papier zwykły 2 lub papier zwykły 2 na Papier zwykły 1.) Jakość druku może się poprawić zależnie od rodzaju papieru. W celu uzyskania dodatkowych informacji skontaktuj się z dealerem lub najbliższym autoryzowanym punktem serwisowym.

- Uważaj, aby obraz nie nachodził na otwory wykonane dziurkaczem. Jeśli drukowany obraz nachodzi na otwory, smugi mogą się pojawić na tylnej stronie papieru przy drukowaniu jednostronnym lub na obu stronach przy drukowaniu dwustronnym.

- Skontaktuj się jak najszybciej z dealerem lub autoryzowanym serwisem.

- Może to być pomocne w niektórych sytuacjach zwijania papieru.
[UMIESZCZANIE PAPIERU \(strona 1-9\)](#), [SPOSÓB UKŁADANIA ORYGINAŁU \(strona 1-25\)](#)

PODCZAS DRUKOWANIA NA GRUBYM PAPIERZE WYDRUKI SĄ ZABRUDZONE POCZĄWSZY OD DRUGIEJ STRONY



Sprawdzanie

Czy typ papieru został prawidłowo ustawiony?



Rozwiązanie

- Wybierz odpowiedni format papieru w ustawieniach podajnika. Upewnij się, że nie występują następujące sytuacje:
 - Jeśli używany jest gruby papier, w ustawieniach podajnika zmień typ papieru na Gruby P. (Przy pocieraniu obraz może zniknąć).
 - Jest używany papier inny niż gruby, ale w ustawieniach podajnika jest wybrany gruby papier. (Może to powodować zmarszczki i zacięcia).
⇒ "Ustawienia" → [Ustawienia Systemowe] → [Ustawienia Podstawowe] → [Ustawienia papieru] → [Ustawienia tacy na papier] → [Rejestracja Podajnika]

CZĘŚĆ OBRAZU JEST OBCIĘTA



Sprawdzanie

Czy został ustawiony właściwy format papieru?

Czy oryginał był ułożony we właściwym miejscu?

Czy format oryginału wyświetlany na panelu dotykowym jest zgodny z rzeczywistym formatem oryginału?



Rozwiązanie

■ Jeśli używasz formatu specjalnego, upewnij się, że został wybrany format papieru.
Jeśli zmieniono format papieru umieszczonego w podajniku, sprawdź ustawienie formatu papieru.
⇒ "Ustawienia" → [Ustawienia Systemowe] → [Ustawienia Podstawowe] → [Ustawienia papieru] → [Ustawienia tacy na papier] → [Rejestracja Podajnika]

■ Jeśli używasz szyby dokumentów, ułóż oryginał w lewym górnym rogu szyby.
[UMIESZCZANIE PAPIERU \(strona 1-9\)](#), [SPOSÓB UKŁADANIA ORYGINAŁU \(strona 1-25\)](#)

■ Sprawdź, czy format umieszczonego oryginału jest zgodny z ustawieniem formatu papieru. Jeśli nie, ustaw prawidłowy format oryginału.

DRUKOWANIE NA NIEWŁAŚCIWEJ STRONIE ARKUSZA PAPIERU



Sprawdzanie

Czy papier jest załadowany w odpowiednią stronę stroną przeznaczoną do zadrukowania?



Sprawdzanie

Czy typ papieru został prawidłowo ustawiony?



Rozwiązanie

■ Sprawdź, czy papier jest załadowany tak, aby drukowanie odbywało się po właściwej stronie.

- Podajnik 1 do 4:
Ułóż papier stroną przeznaczoną do zadrukowania skierowaną do góry.*
- Podajnik Boczny:
Ułóż papier stroną przeznaczoną do zadrukowania skierowaną do dołu.*

* Papier "Pre-Print" i "Papier Firmowy" załaduj odwrotnie.
(Poza przypadkiem, kiedy w ustawieniach systemu jest włączona opcja [Wyłączenie Dupleksu] (administrator).
Więcej informacji o trybie ustawień można uzyskać od administratora).

OKŁADKA LUB PRZEKŁADKA NIE ZOSTAŁA WYDRUKOWANA NA WYBRANEJ STRONIE



Rozwiązanie

■ Ustaw prawidłowy typ papieru dla podajnika z papierem wybranym dla okładki lub przekładki.
Jeśli ustawiony typ papieru okładki lub przekładki nie jest taki sam jak typ ustawiony dla podajnika, papier będzie podawany z innego podajnika.
⇒ "Ustawienia" → [Ustawienia Systemowe] → [Ustawienia Podstawowe] → [Ustawienia papieru] → [Ustawienia tacy na papier] → [Rejestracja Podajnika]



PODŁĄCZONE URZĄDZENIE USB NIE MOŻE BYĆ UŻYTE



Sprawdzanie

Czy urządzenie USB jest kompatybilne z urządzeniem?

Czy podłączone urządzenie USB zostało prawidłowo rozpoznane?

Czy pamięć USB jest sformatowana w systemie FAT32 lub NTFS?

Czy używasz pamięci USB o pojemności przekraczającej 32 GB?



Rozwiązanie

■ Spytaj sprzedawcę, czy dane urządzenie USB jest zgodne z urządzeniem firmy Sharp.
Nie można używać urządzeń USB niezgodnych z tym urządzeniem.

■ Jeśli do urządzenia podłączone jest urządzenie USB, które zostało rozpoznane, u góry panelu sterowania widoczna jest ikona (). Jeśli nie zostało rozpoznane, podłącz je jeszcze raz.

■ Sprawdź system plików pamięci USB.
Jeśli pamięć USB jest sformatowana w inny sposób niż FAT32, NTFS lub exFAT, użyj komputera, aby zmienić format na FAT32, NTFS lub exFAT.

■ Użyj pamięci USB o maksymalnej pojemności 32 GB.

ZSZYWANIE NIE JEST WYKONYWANE



Sprawdzanie

Czy pojawia się komunikat proszący o sprawdzenie modułu zszywacza?

Czy pojawia się komunikat proszący o dodanie zszywek?

Czy arkuszy jest więcej niż może być jednorazowo zszytych?

Czy jest format, którego nie można zszyć w zadaniu drukowania?

Czy ustawienie typu papieru wybranego podajnika w sterowniku drukarki jest wybrane na typ papieru, który nie może być zszywany?



Rozwiązanie

■ Usuń zacięte zszywki.
[URZĄDZENIA PERYFERYJNE \(strona 1-30\)](#)

■ Wymień cartridge ze zszywkami.
Pamiętaj, aby wymienić pojemnik ze zszywkami.
[URZĄDZENIA PERYFERYJNE \(strona 1-30\)](#)

■ Maksymalna liczba odebranych faksów, które mogą zostać zszyte – patrz [SPECYFIKACJE \(strona 11-2\)](#).

■ Informacje o formatach papieru, które można zszywać, można znaleźć w rozdziale [SPECYFIKACJE \(strona 11-2\)](#).

■ Sprawdź typy papieru ustawione na maszynie, a następnie wybierz podajnik papieru, dla którego ustawiono papier*, który może być używany na potrzeby drukowania ze zszywaniem.
Naciśnij przycisk [Status tacy] w zakładce [Źródło papieru] dostępnej w oknie właściwości drukarki, a następnie wybierz ustawienie typu papieru dla każdego podajnika.
*Zszywanie nie jest możliwe w przypadku etykiet, papieru błyszczącego, folii i kopert. Ponadto jeśli w typie użytkownika wybrano opcję "Wyłącz Zszywacz", zszywanie nie będzie możliwe.

POZYCJA ZSZYWANIA JEST NIEPRAWIDŁOWA

**Sprawdzanie**

Czy ustawienie miejsca zszywania jest prawidłowe?

**Rozwiązanie**

- Sprawdź miejsca zszywania na "EKRANIE PODGLĄDU".

NIE POJAWIA SIĘ PODGLĄD OBRAZÓW ANI MINIATURY

**Sprawdzanie**

Czy są obecne zadania oczekujące na wykonanie?

**Rozwiązanie**

- Poczekaj, aż kilka z tych zadań zostanie wykonanych.

EKRAN PANELU DOTYKOWEGO JEST TRUDNO WIDOCZNY

**Sprawdzanie**

Czy jasrawość jest właściwie ustawiona?

**Rozwiązanie**

- Naciśnij przycisk [Regulacja jasności] () na ekranie głównym (Home), aby dostosować jasność.

WYLOGOWANIE UŻYTKOWNIKA BEZ JEGO UDZIAŁU

**Sprawdzanie**

Czy aktywował się automatyczny powrót do ustawień fabrycznych?

**Rozwiązanie**

- Gdy jest włączona autoryzacja użytkownika, aktualnie zalogowany użytkownik zostanie automatycznie wylogowany, gdy nastąpi aktywacja opcji Automat. kasowanie. Zaloguj się ponownie.
Jeśli jesteś administratorem, możesz zmienić ustawienie czasu automatycznego powrotu do ustawień fabrycznych lub wyłączyć tę funkcję w opcji [Powrót Do Ustawień Fabrycznych].
⇒ "Ustawienia (administratora)" → [Ustawienia Systemowe] → [Ustawienia Podstawowe] → [Ustawienia Operacji] → [Ustawienia Warunków] → [Powrót Do Ustawień Fabrycznych]



NIE WIEM, GDZIE DOSTĘPNE JEST USTAWIENIE ADRESU IP



Sprawdzanie

Adres IP jest ustawiany w ustawieniach sieciowych w trybie ustawień.



Rozwiązanie

- W celu ustawienia trwałego adresu IP poproś administratora sieci o adres IP przypisany do urządzenia, a także o inne informacje niezbędne do konfigurowania sieci.
⇒ "Ustawienia (administrator)" → [Ustawienia Systemowe] → [Ustawienia Sieci] → [Ustaw. Interfejsu]

NIE WIEM JAK ZMIENIĆ KOLOR TŁA EKRANU GŁÓWNEGO (HOME)



Sprawdzanie

Kolor tła można zmienić w obszarze "Ustawienie wzoru wyświetlania".



Rozwiązanie

- Otwórz panel zadań na ekranie głównym (Home) i naciśnij opcję [Ustawienie wzoru wyświetlania]. Wprowadź hasło administratora i wybierz żądany kolor z wzorców od 1 do 5. Więcej informacji na ten temat można znaleźć w części "[EDYTOWANIE EKRANU GŁÓWNEGO \(strona 2-19\)](#)".

NIE WIEM JAK DODAĆ SKRÓT LUB USUNĄĆ SKRÓT Z EKRANU GŁÓWNEGO (HOME)



Sprawdzanie

Skrót można zmienić w obszarze "Edytuj okno Home".



Rozwiązanie

- Otwórz panel zadań na ekranie głównym (Home) i naciśnij opcję [Edytuj okno Home]. Wprowadź hasło administratora, naciśnij żądaną lokalizację i dodaj skrót lub naciśnij skrót i usuń. Więcej informacji na ten temat można znaleźć w części "[EDYTOWANIE EKRANU GŁÓWNEGO \(strona 2-19\)](#)".

NIE WIEM JAK PRZYWRÓCIĆ USTAWIENIE POWIĘKSZONEGO TEKSTU DO PIERWOTNEGO STANU





Sprawdzanie

Czy tryb powiększonego tekstu jest włączony na ekranie głównym?



Rozwiązanie

- Jeśli ikoną trybu powiększonego tekstu jest ikona  ten tryb jest włączony. Naciśnij ikonę trybu powiększonego tekstu, aby zmienić ją na  i w ten sposób wyłączyć tryb powiększonego tekstu.



NIE WIEM JAK ZMIENIĆ CZAS, PO JAKIM URZĄDZENIE PRZECHODZI W TRYB OSZCZĘDZANIA ENERGII



Sprawdzanie

Ustaw czas, po jaki urządzenie przechodzi w tryb oszczędzania energii, w ustawieniach **Oszczędność Energii** w trybie ustawień.



Rozwiązanie

- Ustaw czas, po jaki urządzenie przechodzi w tryb oszczędzania energii, w ustawieniach **Oszczędność Energii** w trybie ustawień.
Ustaw czas, po jakim urządzenie przechodzi w tryb wstępnego nagrzewania.
⇒ "Ustawienia (administrator)" → [Ustawienia Systemowe] → [Oszczędność Energii]
→ [Ustawienie trybu ekonomicznego] → [Ustawienia Trybu Nagrzewania]
Ustaw czas, po jakim następuje automatyczne wyłączenie zasilania.
⇒ "Ustawienia (administrator)" → [Ustawienia Systemowe] → [Oszczędność Energii]
→ [Ustawienie trybu ekonomicznego] → [Timer Autom. Wył. Zasilania]

NIE PAMIĘTAM HASŁA ADMINISTRATORA



Sprawdzanie

Czy hasło administratora było zmienione z ustawienia fabrycznego?



Rozwiązanie

- Skontaktuj się z dealerem lub najbliższym autoryzowanym punktem serwisowym. Fabrycznie ustawione hasło administratora jest podane w części "DO ADMINISTRATORA" w Instrukcji wprowadzającej. Po zmianie hasła zwracaj szczególną uwagę na to, aby je pamiętać.

NIE WIEM Z KIM NALEŻY SIĘ KONTAKTOWAĆ W CELU PRZEPROWADZENIA KONSERWACJI LUB SERWISU



Sprawdzanie

Zapoznaj się z informacjami dotyczącymi wsparcia klientów.



Rozwiązanie

- Skontaktuj się z dealerem lub najbliższym autoryzowanym punktem serwisowym.



PROBLEMY Z KOPIOWANIEM

Czy funkcje zostały wyłączone przez administratora?

Niektóre funkcje mogły zostać wyłączone w trybie ustawień. Gdy jest włączona autoryzacja użytkownika, funkcje których używasz mogą być zabronione w ustawieniach użytkownika. Zapytaj administratora.

LISTA KONTROLNA

Problem	Sprawdzenie	Strona
AUTOMATYCZNY WYBÓR TRYBU KOLOROWEGO NIE DZIAŁA PRAWIDŁOWO	Czy skanujesz jeden z poniższych typów oryginałów?	10-20
DWUSTRONNE KOPIOWANIE NIE JEST WYKONYWANE	Czy w wybranym podajniku papieru jest ustawiony typ papieru, na którym nie można kopiować dwustronnie?	10-20
	Czy używasz specjalnego formatu lub typu papieru?	10-20
	Czy kopiujesz, używając ustawień, które nie pozwalają na dwustronne kopiowanie?	10-20
POWIĘKSZANIE/ZMNIEJSZANIE NIE DZIAŁA	Czy ustawienia oryginału, papieru i współczynnika kształtu są poprawne?	10-20
OBRAZ JEST ZA JASNY LUB ZA CIEMNY	Czy obraz jest za jasny?	10-21
	Czy obraz jest za ciemny?	10-21
	Czy wybrano odpowiedni tryb ekspozycji dla danego typu oryginału?	10-21
	Czy ogólna gęstość kopiowania jest zbyt niska?	10-21
KOLORY SĄ WYŁĄCZONE	Czy wykonano operację "Dostosowanie Rejestracji"?	10-22
CZĘŚĆ OBRAZU JEST OBCIĘTA	Czy została dobrana odpowiednia skala kopii do formatu oryginału i formatu papieru?	10-22
	Czy format oryginału wyświetlany na panelu dotykowym jest zgodny z rzeczywistym formatem oryginału?	10-22
WYCHODZĄ PUSTE KOPIE	Czy oryginał jest prawidłowo ułożony stroną kopiowaną do góry lub do dołu?	10-22
CHCĘ SKOPIOWAĆ WIELE STRON A4 NA JEDEN ARKUSZ PAPIERU A4	Użyj opcji N stron na ark. (N-Up).	10-22
NIE MOŻNA SKANOWAĆ ORYGINAŁÓW O RÓŻNYCH FORMATACH	Czy skonfigurowano ustawienie Oryginały o różnych formatach?	10-23
	Czy zastosowano nieobsługiwaną kombinację formatów?	10-23
NIE MOŻNA SKANOWAĆ CIENKIEGO PAPIERU (BP-C533WD/BP-C542WD)	Czy grubość papieru jest odpowiednia?	10-23



AUTOMATYCZNY WYBÓR TRYBU KOLOROWEGO NIE DZIAŁA PRAWIDŁOWO



Sprawdzanie

Czy skanujesz jeden z poniższych typów oryginałów?

Gdy nie wybrano opcji Czarno-białe:

- Czy jest kolorowy oryginał, czy papier oryginału?

Gdy nie wybrano opcji koloru:

- Czy kolor na oryginale jest bardzo jasny?
- Czy kolor oryginału jest bardzo ciemny, prawie czarny?
- Czy na oryginale jest bardzo mała powierzchnia koloru?



Rozwiązanie

- Gdy tryb kolorowy jest ustawiony na "Auto" i zostanie naciśnięty przycisk [Kolor Start], urządzenie rozpoznaje, czy oryginał jest czarno-biały czy kolorowy. Jednak w przypadku używania oryginału jednego z typów opisanych po lewej stronie, automatyczne rozpoznawanie może nie zadziałać poprawnie. W takim przypadku wybierz tryb kolorowy ręcznie.

DWUSTRONNE KOPIOWANIE NIE JEST WYKONYWANE



Sprawdzanie

Czy w wybranym podajniku papieru jest ustawiony typ papieru, na którym nie można kopiować dwustronnie?

Czy używasz specjalnego formatu lub typu papieru?

Czy kopiujesz, używając ustawień, które nie pozwalają na dwustronne kopiowanie?



Rozwiązanie

- Sprawdź "Ustawienia tacy na papier" w trybie ustawień.
⇒ "Ustawienia" → [Ustawienia Systemowe] → [Ustawienia Podstawowe] → [Ustawienia papieru] → [Ustawienia tacy na papier] → [Rejestracja Podajnika] → [Zatwierdzone Zadanie Pobierania]
Sprawdź [Ustawienia tacy] na ekranie głównym (Home).
Naciśnij wybrany podajnik, a na wyświetlonym ekranie naciśnij przycisk [Właściwości Papieru].
Jeśli pole wyboru [Wyłącz Dupleks] na ekranie właściwości papieru ma status , tego podajnika nie można używać w celu drukowania dwustronnego. Zmień typ papieru na typ, który może być użyty do dwustronnego drukowania.
- Typy i formaty papierów, które mogą być użyte w dwustronnym kopiowaniu, znajdziesz w rozdziale "SPECYFIKACJE" w Instrukcji instalacji.
- Tryb Kopia dwustronna generalnie może być połączony z innymi trybami, jednak niektóre kombinacje nie są możliwe. Gdy zostaną wybrane, na panelu dotykowym wyświetli się komunikat.

POWIĘKSZANIE/ZMNIJSZANIE NIE DZIAŁA



Sprawdzanie

Czy ustawienia oryginału, papieru i współczynnika kształtu są poprawne?



Rozwiązanie

- Sprawdź, czy format oryginału widoczny na ekranie jest poprawny. Następnie sprawdź, czy wybrano odpowiedni papier. Naciśnij przycisk [Proporcje], a następnie przycisk [Auto Obraz]. Zostanie wyświetlony odpowiedni współczynnik dla oryginału i papieru.



OBRAZ JEST ZA JASNY LUB ZA CIEMNY



Sprawdzanie

Czy obraz jest za jasny?

Czy obraz jest za ciemny?

Czy wybrano odpowiedni tryb ekspozycji dla danego typu oryginału?

Czy ogólna gęstość kopiowania jest zbyt niska?



Rozwiązanie

■ Wybierz odpowiedni tryb ekspozycji dla kopiowanego oryginału i dopasuj ręcznie poziom ekspozycji.

■ Wybierz jeden z poniższych trybów w zależności od typu oryginału. (Te opcje ustawia się w trybie normalnym).

- Tekst
Ten tryb służy do skanowania standardowych dokumentów tekstowych.
- Tekst/Druk. Fot.
Ten tryb zapewnia optymalną jakość kopiowania oryginałów zawierających tekst i drukowane fotografie, np. magazynów lub katalogów.
- Tekst/Foto
Ten tryb zapewnia optymalną jakość kopiowania oryginałów zawierających tekst i fotografie, np. dokumentów tekstowych z doklejonymi zdjęciami.
- Drukowana Fotografia
Ten tryb najlepiej nadaje się do kopiowania drukowanych fotografii, np. z magazynu lub katalogu.
- Foto
Używaj tego trybu do kopiowania fotografii.
- Mapa
Ten tryb nadaje się najlepiej do kopiowania dokumentów zawierających jasno cieniowane obszary i teksty, które zazwyczaj znajdują się na mapach.
- Jasny Oryginał
Ten tryb jest przeznaczony dla oryginałów z jasnym tekstem pisany ołówkiem.

■ Zmień ogólny poziom gęstości kopii, używając jednej z poniższych metod.

- Zmiana ustawienia domyślnego
Wybierz "Ustawienia (administratora)" → [Ustawienia Systemowe] → [Regulacja Jakości Obrazu] → [Jakość kopiowanego obrazu] → [Regulacja jakości szybkiego obrazu]. Ustaw ustawienie domyślne [2] na [3 (Ostrość)], aby zwiększyć gęstość ogólną, albo [1 (Gładkość)], aby zmniejszyć gęstość ogólną.
- Tymczasowa zmiana ustawienia
Wybierz tryb normalny (ustawienia nie można zmienić w trybie łatwym). W menu [Inne] → [Regulacja jakości szybkiego obrazu] ustaw ustawienie domyślne [2] na [3 (Ostrość)], aby zwiększyć gęstość ogólną, albo [1 (Gładkość)], aby zmniejszyć gęstość ogólną. Po powrocie do ekranu głównego (Home) to ustawienie zostanie automatycznie zresetowane.



KOLORY SĄ WYŁĄCZONE



Sprawdzanie

Czy wykonano operację "Dostosowanie Rejestracji"?



Rozwiązanie

- Poproś administratora o wykonanie operacji "Dostosowanie Rejestracji".
⇒ "Ustawienia (administratora)" → [Ustawienia Systemowe] → [Regulacja Jakości Obrazu] → [Regulacja grupowa] → [Dostosowanie Rejestracji].
Jeśli tony kolorów są wyłączone, wykonaj funkcję [Autom. kalibracja kolorów (dla kopii)] po zakończeniu dostosowywania rejestracji. (Jeśli kolory dalej są wyłączone po kalibracji, należy powtórzyć kalibrację).
- ⇒ "Ustawienia (administratora)" → [Ustawienia Systemowe] → [Regulacja Jakości Obrazu] → [Funkcje Podstawowe] → [Autom. kalibracja kolorów (dla kopii)].

CZĘŚĆ OBRAZU JEST OBCIĘTA



Sprawdzanie

Czy została dobrana odpowiednia skala kopii do formatu oryginału i formatu papieru?



Rozwiązanie

- Wybierz odpowiednią skalę kopiowania.

Czy format oryginału wyświetlany na panelu dotykowym jest zgodny z rzeczywistym formatem oryginału?

- Sprawdź, czy format umieszczonego oryginału jest zgodny z ustawieniem formatu papieru. Jeśli nie, ustaw prawidłowy format oryginału.

WYCHODZĄ PUSTE KOPIE



Sprawdzanie

Czy oryginał jest prawidłowo ułożony stroną kopiowaną do góry lub do dołu?



Rozwiązanie

- Gdy używasz szyby dokumentu, oryginał musi być ułożony zadrukowaną stroną do dołu. Gdy korzystasz z automatycznego podajnika oryginałów, oryginał musi być ułożony nadrukiem do góry.

CHCĘ SKOPIOWAĆ WIELE STRON A4 NA JEDEN ARKUSZ PAPIERU A4



Sprawdzanie

Użyj opcji N stron na ark. (N-Up).



Rozwiązanie

- N-Up umożliwia zmniejszenie i kopiowanie obrazów oraz umieszczenie maksymalnie ośmiu stron A4 na jednym arkuszu. Naciśnij przycisk [N w 1]. W trybie normalnym można również dodać obramowania do kopii N-Up.



NIE MOŻNA SKANOWAĆ ORYGINAŁÓW O RÓŻNYCH FORMATACH



Sprawdzanie

Czy skonfigurowano ustawienie Oryginały o różnych formatach?

Czy zastosowano nieobsługiwaną kombinację formatów?



Rozwiązanie

■ Skonfiguruj ustawienie Oryginały o różnych formatach.

■ Sprawdź obsługiwane formaty.

NIE MOŻNA SKANOWAĆ CIENKIEGO PAPIERU (BP-C533WD/BP-C542WD)



Sprawdzanie

Czy grubość papieru jest odpowiednia?



Rozwiązanie

■ Sprawdź, czy grubość papieru jest właściwa.



PROBLEMY Z DRUKOWANIEM

Czy funkcja została wyłączona przez administratora?

Niektóre funkcje mogły zostać wyłączone w trybie ustawień. Gdy jest włączona autoryzacja użytkownika, funkcje których używasz mogą być zabronione w ustawieniach użytkownika. Zapytaj administratora.

LISTA KONTROLNA

Problem	Sprawdzenie	Strona
DRUKOWANIE NIE JEST WYKONYWANE	Czy komputer jest prawidłowo podłączony do urządzenia?	10-25
	Czy urządzenie jest podłączone do tej samej sieci (LAN itp.) co komputer?	10-25
	Czy zmieniono środowisko sieciowe poprzez wymianę komputera lub dodanie routera?	10-25
	Czy adres IP jest właściwie ustawiony? (Windows)	10-25
	Czy używasz portu drukarki utworzonego za pomocą standardowego portu TCP/IP? (Windows)	10-26
	Czy komputer pracuje stabilnie?	10-26
	Czy w aplikacji, z której drukujesz, wybrano odpowiednie urządzenie?	10-26
	Czy urządzenia połączenia sieciowego działają normalnie?	10-26
	Czy ustawiony limit czasu I/O jest zbyt krótki?	10-26
	Czy została wydrukowana strona uwag?	10-26
	Czy funkcje zostały wyłączone przez administratora?	10-26
	Czy w Ustawieniach Warunków zapisano ustawienia, których nie można używać przy bieżącej konfiguracji opcji?	10-26
NIE WIEM, KTÓRY STEROWNIK DRUKARKI TRZEBA ZAINSTALOWAĆ	Przed instalacją sprawdź funkcje każdego sterownika drukarki.	10-27
NIE WIEM JAK ANULOWAĆ DRUKOWANIE	Aby anulować drukowanie, wykonaj poniższe czynności	10-27
KOLOROWE DRUKOWANIE NIE JEST WYKONYWANE	Czy w trybie kolorowym ustawiono opcję "Kolor"?	10-27
	Czy funkcje zostały wyłączone przez administratora?	10-27
NIE WIEM JAK MOGĘ PRZEŁĄCZAĆ DRUKOWANIE W KOLORZE I DRUKOWANIE CZARNO-BIAŁE	Tryb kolorowy można skonfigurować w sterowniku drukarki.	10-28
NIE WIEM, JAK DRUKOWAĆ NA NOŚNIKACH SPECJALNYCH (KOPERTY ITP.)	Do papierów specjalnych, np. kopert* lub cienkiego papieru, użyj podajnika bocznego.	10-28
DWUSTRONNE DRUKOWANIE NIE JEST WYKONYWANE	Czy w wybranym podajniku papieru jest ustawiony typ papieru, na którym nie można drukować dwustronnie?	10-28
	Czy używasz specjalnego formatu lub typu papieru?	10-28
	Czy funkcje zostały wyłączone przez administratora?	10-29
BEZPOŚREDNIE DRUKOWANIE PLIKU W UDOSTĘPNIONYM FOLDERZE NA KOMPUTERZE NIE JEST MOŻLIWE	Czy w urządzeniu jest włączona opcja [Ustawienia IPsec]?	10-29
PODAJNIK, FINISZER LUB INNE URZĄDZENIE PERYFERYJNE PODŁĄCZONE DO URZĄDZENIA NIE DZIAŁA	Czy podłączone urządzenie peryferyjne zostało skonfigurowane w sterowniku drukarki?	10-29
OBRAZ JEST ZIARNISTY	Czy ustawienia sterownika drukarki są odpowiednie do zadania drukowania?	10-30



Problem	Sprawdzenie	Strona
OBRAZ JEST ZA JASNY LUB ZA CIEMNY	Czy ogólna gęstość druku jest zbyt niska?	10-30
	Czy obraz (szczególnie fotografia) wymaga korekcji? (Windows)	10-30
KOLORY SĄ WYŁĄCZONE	Czy wykonano operację "Dostosowanie Rejestracji"?	10-30
TEKST I LINIE SĄ SŁABO WIDOCZNE I ZANIKAJĄ	Czy dane kolorowe zostały wydrukowane jako czarno-białe? (Windows)	10-31
	Czy ogólna gęstość druku jest zbyt niska?	10-31
	Czy na oryginale widoczne są cienkie linie?	10-31
CZĘŚĆ OBRAZU JEST OBCIĘTA	Czy format papieru zadania odpowiada formatowi papieru w podajniku?	10-31
	Czy ustawienie orientacji (pionowa lub pozioma) jest prawidłowe?	10-31
	Czy w aplikacji są prawidłowo ustawione marginesy?	10-31
OBRAZ JEST DO GÓRY NOGAMI	Czy używany jest typ papieru (koperty, papier dziurkowany itp.), który może być wprowadzany tylko w określonej orientacji?	10-32
	Czy w dwustronnym drukowaniu zostało wybrane odpowiednie miejsce bindowania?	10-32
DRUKOWANYCH JEST DUŻO "DZIWNYCH" ZNAKÓW	Czy Twój komputer lub urządzenie jest w niestabilnym stanie?	10-32
PO WYMIANIE ROUTERA NIE MOŻNA DRUKOWAĆ NA DRUKARCE	Czy komputer ma połączenie z urządzeniem?	10-33

DRUKOWANIE NIE JEST WYKONYWANE



Sprawdzenie



Rozwiązanie

Czy komputer jest prawidłowo podłączony do urządzenia?

- Sprawdź, czy kabel jest właściwie podłączony do złącza LAN w komputerze i urządzeniu.
W przypadku połączenia z siecią należy również sprawdzić poprawność podłączenia kabla do koncentratora.
[WNĘTRZE, BOK I TYŁ \(strona 1-4\)](#)

Czy urządzenie jest podłączone do tej samej sieci (LAN itp.) co komputer?

- Urządzenie musi być podłączone do tej samej sieci co komputer.
Jeśli nie wiesz, do której sieci jest podłączone urządzenie, spytaj administratora sieci.

Czy zmieniono środowisko sieciowe poprzez wymianę komputera lub dodanie routera?

- Połączenie z komputerem może nie być właściwe ze względu na zmianę adresu IP spowodowaną wymianą komputera lub zmianą w środowisku sieciowym.
Skontaktuj się z administratorem sieciowym, aby potwierdzić, czy ustawienia łączności między urządzeniem a komputerem lub środowiskiem sieciowym są prawidłowe.

Czy adres IP jest właściwie ustawiony? (Windows)

- Sprawdź ustawienia adresu IP.
Jeśli urządzenie nie ma stałego adresu IP (urządzenie otrzymuje adres IP z serwera DHCP), drukowanie nie będzie możliwe gdy adres IP będzie się zmieniał.
Adres IP urządzenia można sprawdzić w trybie ustawień w opcji [Status sieci].
Jeśli adres IP się zmienił, zmień ustawienie portu w sterowniku drukarki.
⇒ "Ustawienia" → [Status] → [Status sieci]
Patrz: Instrukcja instalacji oprogramowania
Jeśli adres IP często się zmienia, zaleca się przypisanie do urządzenia stałego adresu IP.
⇒ "Ustawienia (administrator)" → [Ustawienia Systemowe] → [Ustawienia Sieci]



Sprawdzanie

Czy używasz portu drukarki utworzonego za pomocą standardowego portu TCP/IP? (Windows)

Czy komputer pracuje stabilnie?

Czy w aplikacji, z której drukujesz, wybrano odpowiednie urządzenie?

Czy urządzenia połączenia sieciowego działają normalnie?

Czy ustawiony limit czasu I/O jest zbyt krótki?

Czy została wydrukowana strona uwag?

Czy funkcje zostały wyłączone przez administratora?

Czy w Ustawieniach Warunków zapisano ustawienia, których nie można używać przy bieżącej konfiguracji opcji?



Rozwiązanie

■ Sprawdź ustawienia komputera.

Jeśli jest używany port utworzony za pomocą standardowego portu TCP/IP w systemie Windows, a pole [Włączony stan protokołu SNMP] ma ustawienie , prawidłowe drukowanie może być niemożliwe. Zmień ustawienie pola [Włączony stan protokołu SNMP] na .

Patrz: Instrukcja instalacji oprogramowania

■ Zrestartuj komputer.

Drukowanie czasami nie jest możliwe, gdy jednocześnie jest uruchomionych wiele aplikacji lub jest za mało pamięci albo na dysku lokalnym jest za mało miejsca. Zrestartuj komputer.

■ Sprawdź, czy wybrano sterownik drukowania tego urządzenia w oknie drukowania aplikacji.

Jeśli sterownik drukarki tego urządzenia nie pojawia się na liście dostępnych sterowników, może być nieprawidłowo zainstalowany. Usuń sterownik drukarki i zainstaluj go ponownie.

Patrz: Instrukcja instalacji oprogramowania

■ Upewnij się, że routery i inne urządzenia połączenia sieciowego działają prawidłowo.

Jeżeli urządzenie nie jest włączone lub jest w stanie błędu, zajrzyj do instrukcji obsługi urządzenia, aby usunąć problem.

■ Zapytaj administratora.

Jeśli ustawiony limit czasu I/O jest zbyt krótki, mogą powstawać błędy podczas zapisywania do drukarki. Poproś administratora urządzenia o ustawienie odpowiedniego czasu w opcji "Limit Czasu I/O".

⇒ "Ustawienia (administrator)" → [Ustawienia Systemowe] → [Ustawienia Drukarki] → [Ustawienia Warunków] → [Limit Czasu I/O].

■ Zapoznaj się ze stroną uwag.

Jeśli drukowanie nie jest możliwe, a przyczyna nie jest wyświetlona na wyświetlaczu, zostanie wydrukowana strona uwag zawierająca informacje o przyczynie problemu. Przeczytaj wydrukowaną stronę i podejmij odpowiednie działania.

Strona uwag może być wydrukowana w następujących sytuacjach.

- Zadanie drukowania ma zbyt dużą pojemność w stosunku do pamięci.
- Wybrano funkcję zabronioną przez administratora.

W fabrycznym ustawieniu domyślnym strony uwag nie są drukowane.

■ Zapytaj administratora.

Gdy jest włączona autoryzacja użytkownika, funkcje których używasz mogą być zabronione w ustawieniach użytkownika. Zapytaj administratora.

■ Zainicjuj Ustawienia Warunków.

Jeśli zmienisz konfigurację opcji po zmianie Ustawień Warunków, ekran Ustawienia Drukowania może nie być wyświetlany. Przywróć oryginalną konfigurację opcji lub zainicjuj Ustawienia Warunków.



NIE WIEM, KTÓRY STEROWNIK DRUKARKI TRZEBA ZAINSTALOWAĆ



Sprawdzanie

Przed instalacją sprawdź funkcje każdego sterownika drukarki.



Rozwiązanie

- Każdy sterownik drukarki ma określone funkcje. Zainstaluj i używaj takiego sterownika drukarki, który jest zgodny z wymaganiami.
- Sterownik drukarki PCL6
Urządzenie obsługuje języki sterowania drukarki Hewlett-Packard PCL6. Szybkie drukowanie i dobra jakość przy zwykłych zadaniach drukowania.
- Sterownik drukarki PS
Sterownik drukarki PS jest zgodny z językiem opisu strony PostScript 3 opracowanym przez firmę Adobe Inc. Doskonale odwzorowanie obrazów z grafiką o wysokiej rozdzielczości.
- Sterownik PPD
Sterownik PPD umożliwia drukowanie z urządzenia z wykorzystaniem standardowego sterownika drukarki PS dla systemu Windows.

NIE WIEM JAK ANULOWAĆ DRUKOWANIE



Sprawdzanie

Aby anulować drukowanie, wykonaj poniższe czynności



Rozwiązanie

- Jeśli dane druku nie zostały zapisane w buforze urządzenia, zapoznaj się z podręcznikiem obsługi systemu operacyjnego lub aplikacji. Jeśli dane druku zostały zapisane w buforze urządzenia, naciśnij przycisk [Status Zadania], przycisk [Bufor] lub [Kolej. Prac], a następnie wybierz zadanie, które zamierzasz usunąć z listy. Otwórz panel zadań i naciśnij przycisk [Zatrzymaj/skasuj]. Pojawi się prośba o potwierdzenie. Naciśnij przycisk [Anuluj].

KOLOROWE DRUKOWANIE NIE JEST WYKONYWANE



Sprawdzanie

Czy w trybie kolorowym ustawiono opcję "Kolor"?



Rozwiązanie

- Wybierz opcję "Auto" lub "Kolor" jako ustawienie trybu kolorowego.
Windows:
Ustawienia rozdzielczości znajdują się na zakładce [Główne] lub [Jakość obrazu] we właściwościach sterownika drukarki.
macOS:
Tryb kolorowy można skonfigurować w menu [Jakość obrazu] okna drukowania.
- Zapytaj administratora.
Gdy jest włączona autoryzacja użytkownika, funkcje których używasz mogą być zabronione w ustawieniach użytkownika.

Czy funkcje zostały wyłączone przez administratora?



NIE WIEM JAK MOGĘ PRZEŁĄCZAĆ DRUKOWANIE W KOLORZE I DRUKOWANIE CZARNO-BIAŁE



Sprawdzanie

Tryb kolorowy można skonfigurować w sterowniku drukarki.



Rozwiązanie

- Wybierz opcję "Auto" lub "Kolor" jako ustawienie trybu kolorowego.
Windows:
Ustawienia rozdzielczości znajdują się na zakładce [Główne] we właściwościach sterownika drukarki.
macOS:
Tryb drukowania można skonfigurować w menu [Jakość obrazu] okna drukowania.

NIE WIEM, JAK DRUKOWAĆ NA NOŚNIKACH SPECJALNYCH (KOPERTY ITP.)



Sprawdzanie

Do papierów specjalnych, np. kopert* lub cienkiego papieru, użyj podajnika bocznego.



Rozwiązanie

- Papiery specjalne, takiej jak koperty lub cienki papier, umieść w podajniku bocznym. Po umieszczeniu nośników ustaw rozmiar papieru i papier w obszarze [Ustawienia tacy] na ekranie głównym (Home). Sprawdź także metodę układania papieru oraz rodzaj i format papieru, np. koperta itp. Po zakończeniu wprowadzania ustawień na urządzeniu ustaw "Format Oryg." i "Rozmiar papieru" w zakładce [Główne] w sterowniku drukarki.
* W zależności od kraju klub regionu dane koperty mogą nie być dostępne.

DWUSTRONNE DRUKOWANIE NIE JEST WYKONYWANE



Sprawdzanie

Czy w wybranym podajniku papieru jest ustawiony typ papieru, na którym nie można drukować dwustronnie?



Rozwiązanie

- Sprawdź "Ustawienia tacy na papier" w trybie ustawień.
⇒ "Ustawienia" → [Ustawienia Systemowe] → [Ustawienia Podstawowe] → [Ustawienia papieru] → [Ustawienia tacy na papier] → [Rejestracja Podajnika] → [Zatwierdzone Zadanie Pobierania]
Sprawdź [Ustawienia tacy] na ekranie głównym (Home).
Naciśnij wybrany podajnik, a na wyświetlonym ekranie naciśnij przycisk [Właściwości Papieru].
Jeśli pole wyboru [Wyłącz Dupleks] na ekranie właściwości papieru ma status , tego podajnika nie można używać w celu drukowania dwustronnego.
Zmień typ papieru na typ, który może być użyty do dwustronnego drukowania.
- Sprawdź typy i formaty papierów, które mogą być użyte w dwustronnym kopiowaniu.

Czy używasz specjalnego formatu lub typu papieru?



Sprawdzanie

Czy funkcje zostały wyłączone przez administratora?



Rozwiązanie

- Zapytaj administratora.
Niektóre funkcje mogły zostać wyłączone w trybie ustawień. Zapytaj administratora.
Gdy jest włączona autoryzacja użytkownika, funkcje których używasz mogą być zabronione w ustawieniach użytkownika. Zapytaj administratora.

BEZPOŚREDNIE DRUKOWANIE PLIKU W UDOSTĘPNIONYM FOLDERZE NA KOMPUTERZE NIE JEST MOŻLIWE



Sprawdzanie

Czy w urządzeniu jest włączona opcja [Ustawienia IPsec]?



Rozwiązanie

- Zapytaj administratora.
Jeśli [Ustawienia IPsec] są włączone w trybie ustawień, bezpośrednie drukowanie pliku w udostępnionym folderze może nie być możliwe w niektórych środowiskach komputerów. Informacje o [Ustawienia IPsec] można uzyskać od administratora.
⇒ "Ustawienia" → [Ochrona Danych] → [Ustawienia IPsec]

PODAJNIK, FINISZER LUB INNE URZĄDZENIE PERYFERYJNE PODŁĄCZONE DO URZĄDZENIA NIE DZIAŁA



Sprawdzanie

Czy podłączone urządzenie peryferyjne zostało skonfigurowane w sterowniku drukarki?



Rozwiązanie

- Otwórz okno dialogowe właściwości drukarki i kliknij opcję [Automatyczna konfiguracja] na zakładce [Opcje]. (Windows)
Jeśli automatyczna konfiguracja nie działa, zajrzyj do Instrukcji instalacji oprogramowania.



OBRAZ JEST ZIARNISTY



Sprawdzanie

Czy ustawienia sterownika drukarki są odpowiednie do zadania drukowania?



Rozwiązanie

- Sprawdź ustawienia sterownika drukarki.
W ustawieniach drukowania można wybrać jeden z następujących trybów drukowania: [600dpi], [600dpi (Wysoka Jakość)] lub [1200dpi]. Jeśli potrzebujesz bardzo wyraźnego obrazu, wybierz opcję [1200dpi].
Windows:
Ustawienia rozdzielczości znajdują się na zakładce [Jakość obrazu] we właściwościach sterownika drukarki.
macOS:
Rozdzielczość można skonfigurować w menu [Printer Features] okna drukowania.

OBRAZ JEST ZA JASNY LUB ZA CIEMNY



Sprawdzanie

Czy ogólna gęstość druku jest zbyt niska?



Rozwiązanie

- Użyj ustawień opisanych poniżej, aby zmienić ogólną gęstość druku.
Wybierz "Ustawienia (administratora)" → [Ustawienia Systemowe] → [Regulacja Jakości Obrazu] → [Jakość drukowanego obrazu] → [Regulacja jakości szybkiego obrazu]. Ustaw ustawienie domyślne [2] na [3 (Ostrość)], aby zwiększyć gęstość ogólną, albo [1 (Gładkość)], aby zmniejszyć gęstość ogólną. To ustawienie można wybrać osobno dla trybu kolorowego i trybu czarno-białego.
- Sprawdź ustawienia sterownika drukarki.
Skoryguj jasność i kontrast w sekcji [Jakość obrazu] w zakładce [Dostosowanie Koloru] sterownika drukarki. Ustawień tych należy używać do wprowadzenia prostych poprawek, jeśli na komputerze nie zainstalowano oprogramowania do edycji zdjęć.

Czy obraz (szczególnie fotografia) wymaga korekcji?
(Windows)

KOLORY SĄ WYŁĄCZONE



Sprawdzanie

Czy wykonano operację "Dostosowanie Rejestracji"?



Rozwiązanie

- Poproś administratora o wykonanie operacji "Dostosowanie Rejestracji".
⇒ "Ustawienia (administratora)" → [Ustawienia Systemowe] → [Regulacja jakości obrazu] → [Regulacja grupowa] → [Dostosowanie Rejestracji].
Jeśli tony kolorów są wyłączone, wykonaj funkcję [Autom. kalibracja kolorów (dla druku)] po zakończeniu dostosowywania rejestracji. (Jeśli kolory dalej są wyłączone po kalibracji, należy powtórzyć kalibrację).
⇒ "Ustawienia (administratora)" → [Ustawienia Systemowe] → [Regulacja jakości obrazu] → [Funkcje Podstawowe] → [Autom. kalibracja kolorów (dla druku)].

TEKST I LINIE SĄ SŁABO WIDOCZNE I ZANIKAJĄ



Sprawdzanie

Czy dane kolorowe zostały wydrukowane jako czarno-białe? (Windows)

Czy ogólna gęstość druku jest zbyt niska?

Czy na oryginale widoczne są cienkie linie?



Rozwiązanie

■ Sprawdź ustawienia sterownika drukarki.
Gdy kolorowy tekst i linie są wydrukowane w kolorze czarnym, mogą zanikać i być słabo widoczne. Jeśli chcesz zamienić kolorowy tekst lub linie (obszary) na czarne, wybierz opcję [Tekst na czarno] lub [Gr. wekt. na czarno] w zakładce [Jakość obrazu] sterownika drukarki. (Dane rastrowe jak np. mapa bitowa nie mogą być regulowane).

■ Użyj ustawień opisanych poniżej, aby zmienić ogólną gęstość druku.
Wybierz "Ustawienia (wersja WWW)" – [Ustawienia Systemowe] → [Regulacja jakości obrazu] → [Jakość drukowanego obrazu] → [Regulacja jakości szybkiego obrazu]. Ustaw ustawienie domyślne [2] na [3 (Ostrość)], aby zwiększyć gęstość ogólną, albo [1 (Gładkość)], aby zmniejszyć gęstość ogólną.
To ustawienie można wybrać osobno dla trybu kolorowego i trybu czarno-białego.

■ Zmień szerokość określonych linii drukowanych.
Wybierz "Ustawienia (administratora)" → [Ustawienia Systemowe] → [Regulacja jakości obrazu] → [Jakość drukowanego obrazu] → [Regulacja grubości kolorowych linii]. Zwiększ wartość ustawienia domyślnego [5], aby ustawić linie grubsze, albo zmniejsz wartość, aby ustawić linie cieńsze. (Dane tekstowe i rastrowe jak np. mapa bitowa nie mogą być zmieniane).

CZĘŚĆ OBRAZU JEST OBCIĘTA



Sprawdzanie

Czy format papieru zadania odpowiada formatowi papieru w podajniku?

Czy ustawienie orientacji (pionowa lub pozioma) jest prawidłowe?

Czy w aplikacji są prawidłowo ustawione marginesy?



Rozwiązanie

■ Upewnij się, że ustawienie formatu papieru odpowiada formatowi papieru załadowanemu w podajniku.
Windows: To ustawienie znajduje się na zakładce [Źródło papieru] we właściwościach sterownika drukarki.
Jeśli jest zaznaczona funkcja [Podajnik Papieru], sprawdź załadowany papier i ustawienia formatu papieru.
macOS: Opcję tę można ustawić w menu [Układ strony].

■ Ustaw orientację drukowania w zależności od obrazu.
Windows: To ustawienie znajduje się na zakładce [Główne] we właściwościach sterownika drukarki.
macOS: Opcję tę można ustawić w menu [Układ strony].

■ Wybierz odpowiedni format papieru i marginesy w ustawieniach układu aplikacji.
Jeśli krawędź obrazu wystaje poza obręb obszaru drukowania urządzenia, krawędź zostanie obcięta.



OBRAZ JEST DO GÓRY NOGAMI



Sprawdzanie

Czy używany jest typ papieru (koperty, papier dziurkowany itp.), który może być wprowadzany tylko w określonej orientacji?

Czy w dwustronnym drukowaniu zostało wybrane odpowiednie miejsce bindowania?



Rozwiązanie

- Obróć obraz o 180 stopni przed drukowaniem.
Jeśli rozmiar obrazu i format papieru są takie same, ale orientacja jest inna, orientacja obrazu zostanie automatycznie obrócona. Ale gdy papier może być załadowany tylko w jednej orientacji, obraz może zostać wydrukowany do góry nogami. W takim przypadku obróć obraz o 180 stopni przed drukowaniem.
Windows: To ustawienie można wybrać w opcji "Orientacja" w zakładce "Główne" w sterowniku drukarki.
macOS: Ustawienie można wybrać w menu [Makieta] okna drukowania.
- Ustaw odpowiednie miejsce bindowania.
W przypadku drukowania dwustronnego, jeśli w miejscu bindowania zostało wybrane ustawienie Notatnik, co druga strona jest drukowana do góry nogami.
Windows: To ustawienie znajduje się na zakładce [Główne] we właściwościach sterownika drukarki.
macOS: Ustawienie można wybrać w menu [Makieta] okna drukowania.

DRUKOWANYCH JEST DUŻO "DZIWNYCH" ZNAKÓW



Sprawdzanie

Czy Twój komputer lub urządzenie jest w niestabilnym stanie?



Rozwiązanie

- Anuluj drukowanie, ponownie uruchom komputer i urządzenie i spróbuj wydrukować ponownie.
Jeśli w pamięci lub na dysku lokalnym komputera zostało mało wolnego miejsca lub jeśli do urządzenia wysłano wiele zadań, a ilość wolnego miejsca jest niewielka, tekst może być drukowany w postaci "dziwnych" znaków.
Aby anulować drukowanie:
 - Windows:
Dwukrotnie kliknij ikonę drukarki pojawiającą się po prawej stronie paska zadań i kliknij opcję "Anuluj wszystkie dokumenty" (lub "Purge Print Documents") w menu [Drukarka].
 - macOS:
Dwukrotnie kliknij nazwę urządzenia na liście drukarek, wybierz zadanie, które chcesz usunąć, a następnie usuń je.
 - W urządzeniu:
Naciśnij wyświetlacz statusu zadania na panelu operacyjnym, naciśnij kartę [Drukuj], aby zmienić ekran, naciśnij przycisk zadania, które chcesz usunąć, a następnie naciśnij przycisk [Zatrzymaj/skasuj]. Pojawi się prośba o potwierdzenie. Naciśnij przycisk [Anuluj].Gdy po ponownym uruchomieniu niektóre znaki nadal są drukowane nieprawidłowo, poproś administratora o wydłużenie limitu czasu wejścia/wyjścia [Limit Czasu I/O] w trybie ustawień.
 - ⇒ "Ustawienia (administrator)" → [Ustawienia Systemowe] → [Ustawienia Drukarki]
 - [Ustawienia Warunków] → [Limit Czasu I/O].Jeśli nieprawidłowe znaki są drukowane pomimo przeprowadzenia powyższych kroków, odinstaluj i zainstaluj ponownie sterownik drukarki.



PO WYMIANIE ROUTERA NIE MOŻNA DRUKOWAĆ NA DRUKARCE



Sprawdzanie

Czy komputer ma połączenie z urządzeniem?



Rozwiązanie

- Połączenie sieciowe między urządzeniem a drukarką może nie działać prawidłowo. Sprawdź adres IP urządzenia i komputera, a następnie upewnij się, że komputer ma połączenie z urządzeniem. Sprawdź również, czy w ustawieniach sterownika komputera wybrano poprawny "Port drukowania".
- Sprawdź ustawienia adresu IP.
Jeśli urządzenie nie ma stałego adresu IP (urządzenie otrzymuje adres IP z serwera DHCP), drukowanie nie będzie możliwe gdy adres IP będzie się zmieniał.
Adres IP urządzenia można sprawdzić w trybie ustawień w opcji [Status sieci].
Jeśli adres IP się zmienił, zmień ustawienie portu w sterowniku drukarki.
⇒ "Ustawienia" → [Status] → [Status sieci]
Patrz: Instrukcja instalacji oprogramowania
Jeśli adres IP często się zmienia, zaleca się przypisanie do urządzenia stałego adresu IP.
⇒ "Ustawienia (administrator)" → [Ustawienia Systemowe] → [Ustawienia Sieci]
- Sprawdź, czy w komputerze ustawiono poprawny port drukowania.
Windows:
Kliknij przycisk [Start], wybierz [Ustawienia] → [Urządzenia] → [Urządzenia i drukarki]. (Windows 11: kliknij przycisk [Start], wybierz [Bluetooth i urządzenia] → [Drukarki i skanery]). (W systemie Windows Server 2012 kliknij prawym przyciskiem myszy przycisk [Start], wybierz [Panel sterowania] → [Wyświetl urządzenia i drukarki] (lub [Urządzenia i drukarki]).)
Wybierz drukarkę i kliknij prawym przyciskiem myszy → [Właściwości drukarki] → [Port]
- macOS:
Usuń, a następnie ponownie zainstaluj drukarkę.



PROBLEMY Z FAKSOWANIEM

Czy funkcja została wyłączona przez administratora?

Niektóre funkcje mogły zostać wyłączone w trybie ustawień. Gdy jest włączona autoryzacja użytkownika, funkcje których używasz mogą być zabronione w ustawieniach użytkownika. Zapytaj administratora.

LISTA KONTROLNA

Problem	Sprawdzenie	Strona
BRAK TRANSMISJI	Czy linia telefoniczna jest prawidłowo podłączona?	10-35
	Czy sygnał jest zajęty?	10-35
	Czy wystąpił błąd komunikacji?	10-36
	Czy pojawia się komunikat informujący o tym, że pamięć jest pełna?	10-36
	Czy ekran stanu zadania (wykonanych zadań) lub raport o transakcjach wskazują, że transmisja się nie powiodła?	10-36
	Czy umieszczony oryginał jest złożony?	10-36
	Czy adres dodatkowy i kod dostępu są poprawne? (W wypadku korzystania z komunikacji za pomocą kodu F)	10-36
PRZESŁANY FAKS JEST DRUKOWANY U ODBIORCY JAKO PUSTA STRONA	Czy oryginał jest prawidłowo ułożony stroną kopiowaną do góry lub do dołu?	10-36
	Czy — jeśli urządzenie odbiorcze drukuje na papierze termalnym — papier ten został załadowany złą stroną do góry?	10-36
PRZESYŁANY FAKS JEST ZMNIJSZANY PRZEZ URZĄDZENIE ODBIORCZE	Czy ustawiono opcję obracania dokumentu?	10-37
TRANSMISJA NIE ROZPOCZYNA SIĘ O WYZNACZONEJ GODZINIE	Czy zegar urządzenia wskazuje prawidłową godzinę?	10-37
	Czy trwa transmisja?	10-37
ODEBRANY DOKUMENT NIE JEST DRUKOWANY	Czy pojawia się ekran wprowadzania hasła?	10-37
	Czy w trybie ustawień (administratora) wyłączono wydruk z podziałem?	10-37
	Czy dla odebranych faksów włączono przekazywanie (funkcję przekierowania wewnętrznego)?	10-38
	Czy załadowano papier w rozmiarze innym niż ten umożliwiający drukowanie podczas odbioru faksu?	10-38
ODBIÓR RĘCZNY/ODBIÓR POLLINGU SĄ NIEDOSTĘPNE	Czy pamięć urządzenia jest niemal w całości pełna?	10-38
ODEBRANY OBRAZ JEST BARDZO JASNY	Czy oryginał, który został wysłany faksem, także jest jasny?	10-38
URZĄDZENIE NIE ROZPOCZYNA ODBIERANIA FAKSU	Czy w trybie ustawień wybrano tryb odbioru [Odbieranie Ręczne]?	10-39
	Czy pamięć urządzenia jest niemal w całości pełna?	10-39
NIE MOŻNA WYBRAĆ NUMERU	Czy podłączono telefon zewnętrzny?	10-39
	Czy linia jest zajęta?	10-39
NIE MOŻNA PRZEPROWADZIĆ ROZMOWY Z NADAWCĄ/ODBIORCĄ	Czy podczas wybierania numeru użyto głośnika?	10-39
NIE MOŻNA ZACHOWAĆ ADRESU (PRZYPISANEGO DO PRZYCISKU BEZPOŚREDNIEGO WYBORU OSOBY LUB GRUPY)	Czy została zaprogramowana maksymalna liczba przycisków?	10-40
NIE MOŻNA EDYTOWAĆ ANI USUNĄĆ ADRESU (PRZYPISANEGO DO PRZYCISKU BEZPOŚREDNIEGO WYBORU OSOBY LUB GRUPY)	Czy przycisk jest używany w zarezerwowanej transmisji lub akurat wykonywanej transmisji?	10-40
	Czy funkcje zostały wyłączone przez administratora?	10-40
	Czy administrator włączył funkcję zapobiegającą edytowaniu/usuwaniu?	10-40



Problem	Sprawdzenie	Strona
CHCĘ SPRAWDZIĆ HISTORIĘ WYSYŁANIA/ODBIERANIA	Naciśnij przycisk [Historia wysyłania]. (Tylko historia wysyłania)	10-40
	Sprawdź, korzystając z przycisku [Status Zadania].	10-40
NIE WIEM JAK PRZEKAZYWAĆ ODEBRANE FAKSY	W trybie ustawień użyj ustawień przekazywania faksów.	10-41
NIE WIEM JAK WYŚWIETLAĆ PODGLĄD ODEBRANYCH FAKSÓW	W trybie ustawień włącz ustawienie podglądu odebranych faksów.	10-41
DŹWIĘKI POWIADOMIENIĄ SĄ ZBYT GŁOŚNE, ZBYT ŁAGODNE LUB NIE SŁYCHAĆ ICH (KOREKTA GŁOŚNOŚCI)	Czy w trybie ustawień zostały skorygowane ustawienia głośności?	10-41
	Głośność dźwięku po zakończeniu skanowania można dostosować w trybie ustawień, korzystając z opcji Dźwięk Po Zak. Skanowania.	10-41
NIE WIEM JAK ZAPISAĆ LUB WYDRUKOWAĆ INFORMACJE O NADAWCY	Informacje o nadawcy można zapisać w obszarze "Ustaw Własną Nazwę i Miejsce Docelowe" w trybie ustawień.	10-42
TRANSMISJA Z PRZESYŁANIEM NIE DZIAŁA	Czy w trybie ustawień (administratora) wyłączono ustawienie rozsyłania?	10-42
WSKAŹNIK INFORMACYJNY NIE WYŁĄCZA SIĘ	Czy błąd uniemożliwia wydrukowanie odebranych faksów?	10-42
NIE WIEM JAK SPRAWDZIĆ ADRES PODCZAS WYSYŁANIA FAKSU	Naciśnij przycisk [Przegląd adresu].	10-42
	Czy w trybie ustawień włączono ustawienie "Faks Docelowy Tryb Potw."?	10-42

BRAK TRANSMISJI



Sprawdzenie



Rozwiązanie

Czy linia telefoniczna jest prawidłowo podłączona?

- Sprawdź gniazdko telefoniczne, gniazdko w ścianie i używane adaptory, aby upewnić się, czy połączenie działa poprawnie.
[WNEŹRZE, BOK I TYŁ \(strona 1-4\)](#)

Czy sygnał jest zajęty?

- W wypadku zajętej linii transmisja jest tymczasowo anulowana, a następnie — po upływie krótkiej chwili — wznawiana. Fabryczne ustawienie domyślne to: Dwie próby w odstępie 3 minut.
⇒ "Ustawienia" → [Ustawienia Systemowe] → [Ustawienia Wysyłania Obrazów] → [Ustawienia Faksu] → [Ustawienia Wysyłania] → [Wybierz Ponownie, Gdy Linia Zajęta]
Aby anulować transmisję, naciśnij kolejno wyświetlacz stanu zadania na panelu operacyjnym, przycisk żądanego zadania, które chcesz anulować, i przycisk [Zatrzymaj/skasuj] na panelu zadań. Pojawi się prośba o potwierdzenie. Naciśnij przycisk [Anuluj].



Sprawdzanie

Czy wystąpił błąd komunikacji?



Rozwiązanie

- Jeśli wystąpi błąd uniemożliwiający transmisję, transmisja zostanie tymczasowo anulowana, a po upływie krótkiej chwili – wznowiona.
⇒ "Ustawienia (administratora)" → [Ustawienia Systemowe] → [Ustawienia Wysyłania Obrazów] → [Ustawienia Faksu] → [Ustawienia Wysyłania] → [Wybierz Ponownie, gdy Wystąpi Błąd Połączenia]
Aby anulować transmisję, naciśnij kolejno wyświetlacz stanu zadania na panelu operacyjnym, przycisk żądanego zadania, które chcesz anulować, i przycisk [Zatrzymaj/skasuj] na panelu zadań. Pojawi się prośba o potwierdzenie. Naciśnij przycisk [Anuluj].
Urządzenie obsługuje tryb naprawiania błędów (ECM) i jest skonfigurowane tak, aby automatycznie wysyłać ponownie każdy fragment faksu, który zostanie zniekształcony z powodu zakłóceń na linii.
"Ustawienia" → [Ustawienia Systemowe] → [Ustawienia Wysyłania Obrazów] → [Ustawienia Faksu] → [Ustawienia Warunków] → [ECM]

Czy pojawia się komunikat informujący o tym, że pamięć jest pełna?

- Podziel oryginały na mniejsze zestawy i faksuj je osobno albo skorzystaj z transmisji bezpośredniej.
W wypadku zapełnienia pamięci transmisja jest anulowana.

Czy ekran stanu zadania (wykonanych zadań) lub raport o transakcjach wskazują, że transmisja się nie powiodła?

- Ponownie wykonaj transmisję.
Jeśli po ponownym wybieraniu zgodnie z ustawieniem [Wybierz Ponownie, Gdy Linia Zajęta] lub [Wybierz Ponownie, gdy Wystąpi Błąd Połączenia] nadal nie udało się wykonać transmisji, błąd transmisji zostanie wyświetlony na ekranie stanu zadania i umieszczony w raporcie transakcji.

Czy umieszczony oryginał jest złożony?

- Postępując według instrukcji pojawiających się na wyświetlaczu, rozwiń oryginał, umieść go w automatycznym podajniku dokumentów (ADF) i ponownie go zeskanuj.

Czy adres dodatkowy i kod dostępu są poprawne? (W wypadku korzystania z komunikacji za pomocą kodu F)

- Skontaktuj się z operatorem drugiego urządzenia i upewnij się, czy adres dodatkowy i kod dostępu są poprawne.

PRZESŁANY FAKS JEST DRUKOWANY U ODBIORCY JAKO PUSTA STRONA



Sprawdzanie

Czy oryginał jest prawidłowo ułożony stroną kopiowaną do góry lub do dołu?



Rozwiązanie

- Ułóż oryginał w prawidłowej orientacji i wyślij go ponownie.
Gdy używasz szyby dokumentu, oryginał musi być ułożony zadrukowaną stroną do dołu. Gdy korzystasz z automatycznego podajnika oryginałów, oryginał musi być ułożony nadrukiem do góry. Ułóż oryginał w prawidłowy sposób i ponownie wyślij faks.
- Skontaktuj się z operatorem drugiego urządzenia.

Czy — jeśli urządzenie odbiorcze drukuje na papierze termalnym — papier ten został załadowany złą stroną do góry?



PRZESYŁANY FAKS JEST ZMNIEJSZANY PRZEZ URZĄDZENIE ODBIORCZE



Sprawdzanie

Czy ustawiono opcję obracania dokumentu?



Rozwiązanie

- Przed transmisją włącz opcję "Ustawienie Obracania Przy Wysyłaniu". Gdy opcja [Ustawienie Obracania Przy Wysyłaniu] jest wyłączona (obraz nie jest obracany), oryginał umieszczony pionowo może zostać zmniejszony przez urządzenie odbiorcze.
- "Ustawienia" → [Ustawienia Systemowe] → [Ustawienia Wysyłania Obrazów] → [Ustawienia Faksu] → [Ustawienia Wysyłania] → [Ustawienie Obracania Przy Wysyłaniu] →

TRANSMISJA NIE ROZPOCZYNA SIĘ O WYZNACZONEJ GODZINIE



Sprawdzanie

Czy zegar urządzenia wskazuje prawidłową godzinę?



Rozwiązanie

- Ustaw prawidłową godzinę.
⇒ "Ustawienia" → [Ustawienia Systemowe] → [Ustawienia Podstawowe] → [Kontrola Urządzenia] → [Zegar]

Czy trwa transmisja?

- Jeśli w określonym wcześniej czasie będzie trwać inna transmisja, operacja sterowana zegarem rozpocznie się po zakończeniu bieżącej transmisji.

ODEBRANY DOKUMENT NIE JEST DRUKOWANY



Sprawdzanie

Czy pojawia się ekran wprowadzania hasła?



Rozwiązanie

- Wpisz poprawne hasło za pomocą klawiszy numerycznych. Włączono opcję [Ustawienia Wstrzymania Wydruku Otrzymanych Danych]. Jeśli nie znasz hasła, skontaktuj się z administratorem.
⇒ "Ustawienia (administratora)" → [Ustawienia Systemowe] → [Ustawienia Wysyłania Obrazów] → [Ustawienia Podstawowe] → [Ustawienia Warunków] → [Ustawienia Wstrzymania Wydruku Otrzymanych Danych]

Czy w trybie ustawień (administratora) wyłączono wydruk z podziałem?

- Załaduj papier w takim samym formacie, jak format odebranego faksu. Jeśli w trybie ustawień (administratora) włączono opcję [Druk w Rozmiarze Rzeczywistym(Podział Zabroniony)] w obszarze [Ustawienie Stylu Drukowania], a odebrany faks ma większy format niż załadowany papier, faks ten nie zostanie wydrukowany, a jedynie zapisany w pamięci.
⇒ "Ustawienia" → [Ustawienia Systemowe] → [Ustawienia Wysyłania Obrazów] → [Ustawienia Faksu] → [Ustawienia Odbioru] → [Ustawienie Stylu Drukowania]



Sprawdzanie

Czy dla odebranych faksów włączono przekazywanie (funkcję przekierowania wewnętrznego)?

Czy załadowano papier w rozmiarze innym niż ten umożliwiający drukowanie podczas odbioru faksu?



Rozwiązanie

■ Jeśli potrzebne jest drukowanie faksów, zgłoś to administratorowi. Po włączeniu funkcji przekierowania wewnętrznego odebrane fakсы są automatycznie przekierowywane na określony adres. Jeśli po włączeniu funkcji przekierowania wewnętrznego zostanie wybrana opcja [Drukowanie przy Błędzie], odebrane fakсы będą drukowane tylko, jeśli wystąpi błąd.
⇒ "Ustawienia (administratora)" → [Ustawienia Wysyłania Obrazów] → [Ustawienia przekazywania wewnętrznego (przekazywanie dalej/zapisywanie)] → [Ustawienia Administracyjne] → [Ustawienia ruchu przychodzącego]

■ Jeżeli w urządzeniu znajduje się papier o rozmiarze innym niż podany poniżej, A5, B5, A4, 8-1/2"x11", 8-1/2"x13", 8-1/2"x13-2/5", 8-1/2"x13-1/2" (5-1/2"x8-1/2", 8-1/2"x11", 8-1/2"x13", 8-1/2"x13-2/5", 8-1/2"x14", A4), drukowanie nie rozpocznie się nawet po odebraniu faksu. Załaduj papier w jednym z powyższych rozmiarów.

ODBIÓR RĘCZNY/ODBIÓR POLLINGU SĄ NIEDOSTĘPNE



Sprawdzanie

Czy pamięć urządzenia jest niemal w całości pełna?



Rozwiązanie

■ W wypadku spełnienia któregoś z poniższych warunków wydrukuj lub usuń odebrane fakсы, aby zwiększyć ilość dostępnej pamięci.

- W pamięci znajdują się dane, które zostały odebrane po włączeniu ustawienia testu obrazu otrzymanych danych.
- W pamięci znajdują się dane, które zostały odebrane jako poufne lub które są chronione hasłem.
- W skrzynce pamięci jest przechowywany faks.

ODEBRANY OBRAZ JEST BARDZO JASNY



Sprawdzanie

Czy oryginał, który został wysłany faksem, także jest jasny?



Rozwiązanie

■ Poproś nadawcę o ponowne przesłanie faksu i wybranie odpowiedniej (ciemniejszej) ekspozycji.



URZĄDZENIE NIE ROZPOCZYNA ODBIERANIA FAKSU



Sprawdzanie

Czy w trybie ustawień wybrano tryb odbioru [Odbieranie Ręczne]?

Czy pamięć urządzenia jest niemal w całości pełna?



Rozwiązanie

■ Wybierz tryb [Autoodbieranie].
Jeśli jako tryb zostanie wybrane [Odbieranie Ręczne], urządzenie nie będzie odbierać faksów automatycznie.
⇒ "Ustawienia (administratora)" → [Ustawienia Systemowe] → [Ustawienia Wysyłania Obrazów] → [Odbiór/przekazanie danych faksu (ręczne)] → [Ustawienia Odbioru]

■ Zwiększ ilość wolnej pamięci.

- W pamięci znajdują się dane, które zostały odebrane po włączeniu ustawienia testu obrazu otrzymanych danych.
- W pamięci znajdują się dane, które zostały odebrane jako poufne lub które są chronione hasłem.
- W skrzynce pamięci jest przechowywany faks.

NIE MOŻNA WYBRAĆ NUMERU



Sprawdzanie

Czy podłączono telefon zewnętrzny?

Czy linia jest zajęta?



Rozwiązanie

■ Sprawdź podłączenia.
Sprawdź gniazdko telefoniczne, gniazdko w ścianie i używane adaptory, aby upewnić się, czy połączenie działa poprawnie.

■ Poczekać na zakończenie połączenia.

NIE MOŻNA PRZEPROWADZIĆ ROZMOWY Z NADAWCĄ/ODBIORCĄ



Sprawdzanie

Czy podczas wybierania numeru użyto głośnika?



Rozwiązanie

■ Użyj telefonu zewnętrznego.
W wypadku korzystania z głośnika użytkownik słyszy nadawcę/odbiorcę, ale nadawca/odbiorca nie słyszy użytkownika. Użyj telefonu zewnętrznego. (Jeśli nie zainstalowano telefonu zewnętrznego, nie możesz przeprowadzić rozmowy z nadawcą/odbiorcą).



NIE MOŻNA ZACHOWAĆ ADRESU (PRZYPISANEGO DO PRZYCISKU BEZPOŚREDNIEGO WYBORU OSOBY LUB GRUPY)



Sprawdzanie

Czy została zaprogramowana maksymalna liczba przycisków?



Rozwiązanie

- Dostosuj liczbę zapisanych przycisków.
Usuń adresy (przypisane do przycisków bezpośredniego wyboru osoby lub grupy), które nie są używane.

NIE MOŻNA EDYTOWAĆ ANI USUNĄĆ ADRESU (PRZYPISANEGO DO PRZYCISKU BEZPOŚREDNIEGO WYBORU OSOBY LUB GRUPY)



Sprawdzanie

Czy przycisk jest używany w zarezerwowanej transmisji lub akurat wykonywanej transmisji?



Rozwiązanie

- Poczekał, aż transmisja zostanie zakończona, lub anuluj zarezerwowaną transmisję, a następnie edytuj lub usuń przycisk.

Czy funkcje zostały wyłączone przez administratora?

- Zapytaj administratora.
Niektóre funkcje mogły zostać wyłączone w trybie ustawień.

Czy administrator włączył funkcję zapobiegającą edytowaniu/usuwaniu?

- Zapytaj administratora.
Jeśli administrator włączył takie ustawienia, jak [Ustawienia ruchu przychodzącego], nie można edytować ani usuwać przycisków.
⇒ "Ustawienia (administratora)" → [Ustawienia Wysyłania Obrazów] → [Ustawienia przekazywania wewnętrznego (przekazywanie dalej/zapisywanie)] → [Ustawienia ruchu przychodzącego]

CHCĘ SPRAWDZIĆ HISTORIĘ WYSYŁANIA/ODBIERANIA



Sprawdzanie

Naciśnij przycisk [Historia wysyłania].
(Tylko historia wysyłania)



Rozwiązanie

- Naciśnij przycisk [Historia wysyłania] (tryb Łatwe faksowanie), aby wyświetlić historię wysyłania. W trybie normalnym naciśnij przycisk [Historia wysyłania] na panelu zadań.

Sprawdź, korzystając z przycisku [Status Zadania].

- Naciśnij przycisk [Status Zadania], a następnie naciśnij zakładkę [Faksow.], aby sprawdzić status zadań faksowania. Aby sprawdzić historię wysyłania lub odbierania, naciśnij przycisk [Zakończono]. Aby wydrukować wyniki komunikacji, otwórz panel zadań i naciśnij opcję [Wydrukuj raport z oper. wysyłania obrazów].



NIE WIEM JAK PRZEKAZYWAĆ ODEBRANE FAKSY



Sprawdzanie

W trybie ustawień użyj ustawień przekazywania faksów.



Rozwiązanie

- Odebrane faksy można przekazywać do miejsca docelowego, które zostało wcześniej skonfigurowane. Włącz [Ustawienia ruchu przychodzącego] w "Ustawieniach (administratora)" → [Ustawienia Systemowe] → [Ustawienia Wysyłania Obrazów] → [Ustawienia przekazywania wewnętrznego (przekazywanie dalej/zapisywanie)] → [Ustawienia Administracyjne]. Naciśnij opcję [Dodaj], a następnie skonfiguruj miejsce docelowe i warunki przekazywania. Gdy wybieranie ustawień zostanie ukończony, odbierane faksy będą przekazywane zgodnie z ustawionymi warunkami.

NIE WIEM JAK WYŚWIETLAĆ PODGLĄD ODEBRANYCH FAKSÓW



Sprawdzanie

W trybie ustawień włącz ustawienie podglądu odebranych faksów.



Rozwiązanie

- Odebrane faksy można przekazywać do miejsca docelowego, które zostało wcześniej skonfigurowane. Włącz [Ust. Testu Obrazu Otrzymanych Danych] w "Ustawieniach (administratora)" → [Ustawienia Systemowe] → [Ustawienia Wysyłania Obrazów] → [Ustawienia Podstawowe] → [Ustawienia Warunków]. Po odebraniu faksu naciśnij ikonę widoczną obok przycisku [Status Zadania] u góry ekranu. W wyświetlonym oknie Informacje o systemie naciśnij zakładkę [Info na temat wydarzenia] i przycisk [Sprawdź obraz odebranego faksu]. Naciśnij przycisk odebranego faksu, który chcesz sprawdzić, a następnie naciśnij opcję [Sprawdź obraz] na panelu zadań, aby wyświetlić podgląd faksu.

DŹWIĘKI POWIADOMIEŃ SĄ ZBYT GŁOŚNE, ZBYT ŁAGODNE LUB NIE SŁYCHAĆ ICH (KOREKTA GŁOŚNOŚCI)



Sprawdzanie

Czy w trybie ustawień zostały skorygowane ustawienia głośności?



Rozwiązanie

- W "Ustawieniach (administratora)" dostosuj głośność sygnału odłożenia słuchawki, głośność dzwonienia, głośność monitora linii, głośność sygnału zakończenia wysyłania/odbioru, a także głośność sygnału błędu wysyłania/odbioru.
⇒ "Ustawienia (administratora)" → [Ustawienia Systemowe] → [Ustawienia Podstawowe] → [Ustawienia dźwięku] → [Ustawienia sygnałów dźwiękowych (wysyłanie obrazu)].
- Dźwięk po zakończeniu skanowania rozlega się, gdy skanowanie oryginału dobiegnie końca. W "Ustawieniach (administratora)" wybierz [Ustawienia Systemowe] → [Ustawienia Podstawowe] → [Ustawienia dźwięku] → [Ustawienie sygnalizacji dźwiękowej (wspólne)] → [Dźwięk po zakończeniu skanowania (wysyłanie obrazu)], aby dostosować poziom głośności.

Głośność dźwięku po zakończeniu skanowania można dostosować w trybie ustawień, korzystając z opcji Dźwięk Po Zak. Skanowania.



NIE WIEM JAK ZAPISAĆ LUB WYDRUKOWAĆ INFORMACJE O NADAWCY



Sprawdzanie

Informacje o nadawcy można zapisać w obszarze "Ustaw Własną Nazwę i Miejsce Docelowe" w trybie ustawień.



Rozwiązanie

■ Aby zapisać informacje o nadawcy, wybierz "Ustawienia (administratora)" - [Ustawienia Systemowe] → [Ustawienia Wysyłania Obrazów] → [Ustawienia Podstawowe] → [Ustaw Własną Nazwę i Miejsce Docelowe].

TRANSMISJA Z PRZESYŁANIEM NIE DZIAŁA



Sprawdzanie

Czy w trybie ustawień (administratora) wyłączono ustawienie rozsyłania?



Rozwiązanie

■ Transmisja z rozsyłaniem jest niemożliwa, jeśli opcja "Ustawienia (administratora)" – [Ustawienia Systemowe] → [Ustawienia Wysyłania Obrazów] → [Ustawienia Faksu] → [Ustawienia Wysyłania] → [Wyłącz rozsył. faksów] jest wyłączona.

WSKAŹNIK INFORMACYJNY NIE WYŁĄCZA SIĘ



Sprawdzanie

Czy błąd uniemożliwia wydrukowanie odebranych faksów?



Rozwiązanie

■ Wskaźnik informacyjny miga na biało aż do usunięcia wydruku faksu. Wyeliminuj błąd, który uniemożliwia drukowanie.

NIE WIEM JAK SPRAWDZIĆ ADRES PODCZAS WYSYŁANIA FAKSU



Sprawdzanie

Naciśnij przycisk [Przeгляд adresu].

Czy w trybie ustawień włączono ustawienie "Faks Docelowy Tryb Potw."?



Rozwiązanie

■ Naciśnij przycisk [Przeгляд adresu], aby wyświetlić listę adresów.

■ Włącz "Ustawienia (administratora)" – [Ustawienia Systemowe] → [Ustawienia Wysyłania Obrazów] → [Ustawienia Faksu] → [Ustawienia Warunków] → [Faks Docelowy Tryb Potw.]. Gdy to ustawienie zostanie włączone, podczas wysyłania faksu będzie pojawiać się komunikat z prośbą o potwierdzenie adresu, dzięki czemu można będzie uniknąć błędów.



PROBLEMY Z WYSYŁANIEM OBRAZÓW

Czy funkcje zostały wyłączone przez administratora?

Niektóre funkcje mogły zostać wyłączone w trybie ustawień. Gdy jest włączona autoryzacja użytkownika, funkcje których używasz mogą być zabronione w ustawieniach użytkownika. Zapytaj administratora.

LISTA KONTROLNA

Problem	Sprawdzenie	Strona
BRAK TRANSMISJI	Czy wybrane zostało odpowiednie miejsce docelowe (informacje nt. miejsca docelowego)? Czy odpowiednia informacja (adres e-mail lub informacja o serwerze FTP) została zachowana dla tego miejsca docelowego?	10-44
	Czy plik obrazu przekracza limit załącznika e-mail ustawiony w trybie ustawień (administratora)?	10-44
	Czy rozmiar załączanego pliku obrazu przekracza limit serwera pocztowego?	10-44
	Czy folder na komputerze docelowym został udostępniony, aby plik mógł być tam wysłany?	10-44
	Czy w urządzeniu jest włączona opcja [Ustawienia IPsec]?	10-45
	Czy umieszczony oryginał jest złożony?	10-45
	Czy zarówno adresy serwera SMTP, jak i inne adresy ustawione są jako docelowe?	10-45
AUTOMATYCZNY WYBÓR TRYBU KOLOROWEGO NIE DZIAŁA PRAWIDŁOWO	Czy skanujesz jeden z poniższych typów oryginałów?	10-45
NIE MOŻNA OTWORZYĆ OTRZYMANEGO OBRAZU	Czy program użyty przez odbiorcę obsługuje format otrzymanych danych obrazu?	10-45
	Czy pojawia się komunikat proszący o wprowadzenie hasła?	10-45
NIE WIEM JAK OKREŚLIĆ FORMAT ORYGINAŁU/FORMAT PRZESYŁANY	Czy używasz trybu łatwego?	10-46
TRANSMISJA ZAJMUJE DUŻO CZASU	Czy w czasie skanowania jest ustawiona odpowiednia rozdzielczość?	10-46
MIEJSCE DOCELOWE JEST UPRIEDNIO WYBRANE	Czy opcja [Ustawienie Adresu Domyślnego] jest włączona w trybie ustawień?	10-46
ZESKANOWANY OBRAZ JEST OBCIĘTY	Czy ustawiony format skanowanego obrazu jest mniejszy od oryginału?	10-47
NISKA JAKOŚĆ SKANOWANEGO OBRAZU	Czy oryginał to materiał drukowany, np. książka lub magazyn?	10-47
	Czy przy skanowaniu oryginału kolorowego lub w skali szarości tryb kolorowy jest ustawiony jako [Mono2]?	10-47
	Czy w transmisji są zawarte adresy faksu internetowego?	10-47
	Czy ustawienie rozdzielczości jest niskie?	10-47
	Czy współczynnik kompresji jest zbyt wysoki?	10-47
ZESKANOWANY OBRAZ JEST PUSTY	Czy oryginał jest prawidłowo ułożony stroną kopianą do góry lub do dołu?	10-48
ZESKANOWANY OBRAZ JEST ODWRÓCONY DO GÓRY NOGAMI LUB OBRÓCONY NA BOK	Czy w transmisji są zawarte adresy faksu internetowego?	10-48
JAKO TYP PLIKU BYŁ WYBRANY JPEG, ALE PLIK ZOSTAŁ STWORZONY JAKO TIFF	Czy tryb kolorowy ustawiony jest jako [Mono2]?	10-48



Problem	Sprawdzenie	Strona
ROZMIAR PLIKU JEST DUŻY	Czy podczas skanowania oryginału czarno-białego tryb kolorowy był ustawiony na wartość [Skala Szarości]?	10-48
	Czy ustawienie rozdzielczości jest zbyt wysokie?	10-48
	Czy współczynnik kompresji jest zbyt niski?	10-49
NIE MOŻNA ZACHOWAĆ ADRESU (PRZYPISANEGO DO PRZYCISKU BEZPOŚREDNIEGO WYBORU OSOBY LUB GRUPY)	Czy została zaprogramowana maksymalna liczba przycisków?	10-49
NIE MOŻNA EDYTOWAĆ ANI USUNĄĆ ADRESU (PRZYPISANEGO DO PRZYCISKU BEZPOŚREDNIEGO WYBORU OSOBY LUB GRUPY)	Czy przycisk jest używany w zarezerwowanej transmisji lub akurat wykonywanej transmisji?	10-49
	Czy administrator włączył funkcję zapobiegającą edytowaniu/usuwaniu?	10-49
CHCĘ ZMIENIĆ FORMAT LUB KOMPRESJĘ SKANOWANEGO OBRAZU	Użyj przycisku [Format].	10-49
NIE WIEM JAK SPRAWDZIĆ ADRES PODCZAS WYSYŁANIA OBRAZU	Naciśnij przycisk [Przegląd adresu].	10-50
PO WYMIANIE ROUTERA NIE MOŻNA KORZYSTAĆ Z FUNKCJI SKANOWANIA DO FOLDERU SIECIOWEGO ANI SKANOWANIA	Czy zmienił się adres IP urządzenia?	10-50

BRAK TRANSMISJI



Sprawdzenie

Czy wybrane zostało odpowiednie miejsce docelowe (informacje nt. miejsca docelowego)? Czy odpowiednia informacja (adres e-mail lub informacja o serwerze FTP) została zachowana dla tego miejsca docelowego?

Czy plik obrazu przekracza limit załącznika e-mail ustawiony w trybie ustawień (administratora)?

Czy rozmiar załączanego pliku obrazu przekracza limit serwera pocztowego? (Skanowanie do e-mail)

Czy folder na komputerze docelowym został udostępniony, aby plik mógł być tam wysłany? (Skanowanie do folderu sieciowego)



Rozwiązanie

■ Upewnij się, że zostały zapisane prawidłowe informacje o miejscu docelowym i że miejsce docelowe jest prawidłowo wybrane. Jeśli dostarczenie przez pocztę e-mail (Skanowanie do e-mail) nie powiodło się, komunikat o błędzie (np. "Nie dostarczono wiadomości") może zostać wysłany na podany adres e-mail administratora. Ta informacja może być pomocna w znalezieniu przyczyny problemu.

■ Zapytaj administratora. Jeśli administrator ustawił limit rozmiaru przesyłanych plików, nie można przysyłać plików przekraczających ten limit.

■ Zmniejsz rozmiar załącznika pliku (zmniejsz liczbę skanowanych stron) do jednorazowego przesłania pocztą e-mail. Rozmiar pliku można również zmniejszyć, skanując dokumenty w mniejszej rozdzielczości. Informacje na temat limitu wielkości załączników do poczty elektronicznej można uzyskać od administratora serwera pocztowego (lub dostawcy usług internetowych itp.).

■ Gdy wybrano opcję [Łącze lokalizacji docelowej], dane są zapisywane na dysku lokalnym urządzenia, a łącze URL do zapisanych danych jest wysyłane w wiadomości e-mail do miejsca docelowego. Odbiorca używa tego łącza w celu pobrania pliku. Ta metoda nie podlega ograniczeniom serwera poczty, dlatego jest przydatna wtedy, gdy nie możesz zmniejszyć rozmiaru pliku.

■ Jeśli folder docelowy nie został udostępniony jako folder "shared", wybierz we właściwościach folderu opcję "Udostępnianie". Jeśli folder został przeniesiony lub zmieniony, ustawienie "Udostępnianie" mogło zostać skasowane.



Sprawdzanie

Czy w urządzeniu jest włączona opcja [Ustawienia IPsec]?
(Skanowanie do folderu sieciowego)

Czy umieszczony oryginał jest złożony?

Czy zarówno adresy serwera SMTP, jak i inne adresy ustawione są jako docelowe?



Rozwiązanie

- Zapytaj administratora.
Gdy ustawienie [Ustawienia IPsec] jest włączone w trybie ustawień, skanowanie do folderu "shared" może być w niektórych środowiskach komputerowych niemożliwe.
⇒ "Ustawienia (administratora)" → [Ustawienia Systemowe] → [Ochrona Danych]
→ [Ustawienia IPsec]
- Postępując według instrukcji pojawiających się na wyświetlaczu, rozwiń oryginał, umieść go w automatycznym podajniku dokumentów (ADF) i ponownie go zeskanuj.
- Transmisja rozsyłania zarówno na adresy serwera SMTP, jak i inne adresy nie jest możliwa.
Przesyłanie na adresy serwera SMTP i inne adresy należy przeprowadzać osobno.

AUTOMATYCZNY WYBÓR TRYBU KOLOWEGO NIE DZIAŁA PRAWIDŁOWO



Sprawdzanie

Czy skanujesz jeden z poniższych typów oryginałów?

Gdy nie wybrano opcji Czarno-białe:

- Czy jest kolorowy oryginał, czy papier oryginału?

Gdy nie wybrano opcji koloru:

- Czy kolor na oryginale jest bardzo jasny?
- Czy kolor oryginału jest bardzo ciemny, prawie czarny?
- Czy na oryginale jest bardzo mała powierzchnia koloru?



Rozwiązanie

- Określ ręcznie tryb kolorowy.
Gdy tryb kolorowy jest ustawiony jako [Auto], urządzenie rozpoznaje, czy oryginał jest czarno-biały czy kolorowy oraz wykrywa naciśnięcie przycisku [Kolor Start]. Jednak w przypadkach podanych po lewej stronie automatyczne rozpoznawanie może nie dawać odpowiednich rezultatów.

NIE MOŻNA OTWORZYĆ OTRZYMANEGO OBRAZU



Sprawdzanie

Czy program użyty przez odbiorcę obsługuje format otrzymanych danych obrazu?

Czy pojawia się komunikat proszący o wprowadzenie hasła?



Rozwiązanie

- Użyj programu, który otwiera wybrany typ pliku i obsługuje dany tryb kompresji. Odbiorca może będzie w stanie otworzyć plik, jeśli zmienisz typ pliku i tryb kompresji wybierane przed transmisją.
- Poproś nadawcę o hasło lub wysłanie pliku w niezaszyfrowanym formacie. Otrzymany plik jest zaszyfrowanym plikiem PDF.



NIE WIEM JAK OKREŚLIĆ FORMAT ORYGINAŁU/FORMAT PRZESYŁANY



Sprawdzanie

Czy używasz trybu łatwego?



Rozwiązanie

- Aby ustawić format oryginału i format przesyłany, użyj trybu normalnego. Naciśnij przycisk [Oryginał] na ekranie podstawowym w trybie normalnym. Określ rozmiar skanu (format oryginalny) i określ format przesyłany, który zostanie odebrany w miejscu docelowym.

TRANSMISJA ZAJMUJE DUŻO CZASU



Sprawdzanie

Czy w czasie skanowania jest ustawiona odpowiednia rozdzielczość?



Rozwiązanie

- Wybierz rozdzielczość i ustawienia kompresji danych dostosowane do transmisji. Aby utworzyć dane obrazu z wyważonym stosunkiem rozdzielczości do rozmiaru pliku, zwróć uwagę na następujące punkty:
Tryby rozdzielczości:
Domyślnym ustawieniem rozdzielczości jest [200x200dpi] w "E-mail", "FTP/Pulpit", "Folder sieciowy" oraz "Skanowanie do zewnętrznej pamięci", a także [200x100dpi] w trybie Internet-Faks. Jeśli oryginał nie zawiera obrazu z półtonami, np. fotografii lub ilustracji, skanowanie w domyślnej rozdzielczości stworzy praktyczny i użyteczny obraz. Ustawienie wyższej rozdzielczości lub ustawienie opcji "Półtony" (tylko w trybie faksu internetowego) powinno być wybierane tylko gdy oryginał zawiera fotografię i priorytetem jest jakość obrazu fotografii. Należy być ostrożnym w tym przypadku ponieważ zostanie stworzony większy plik niż w ustawieniu domyślnym.

MIEJSCE DOCELOWE JEST UPRZEDNIO WYBRANE



Sprawdzanie

Czy opcja [Ustawienie Adresu Domyślnego] jest włączona w trybie ustawień?



Rozwiązanie

- Jeśli chcesz wysłać do innego miejsca docelowego niż domyślne, naciśnij przycisk [Anuluj].
Jeśli jesteś administratorem i chcesz zmienić lub wyłączyć domyślne miejsce docelowe, zmień odpowiednio ustawienia w sekcji [Ustawienie Adresu Domyślnego].
⇒ "Ustawienia (administratora)" → [Ustawienia Systemowe] → [Ustawienia Wysyłania Obrazów] → [Ustawienia Skanowania] → [Adres domyślny] → [Ustawienie Adresu Domyślnego]



ZESKANOWANY OBRAZ JEST OBCIĘTY



Sprawdzanie

Czy ustawiony format skanowanego obrazu jest mniejszy od oryginału?



Rozwiązanie

- Ustaw format skanowania odpowiednio do formatu oryginału. Jeśli masz zamiar ustawić mniejszy format niż format oryginału, ułóż oryginał, uwzględniając referencyjną pozycję skanowania wybranego formatu. Na przykład gdy skanujesz oryginał A4 (8-1/2" x 11"), używając ustawienia B5 (5-1/2" x 8-1/2") na szybie dokumentów, ułóż oryginał, używając skali po lewej stronie, aby dopasować obszar, który chcesz zeskanować, do obszaru skanowania formatu B5 (5-1/2" x 8-1/2").

NISKA JAKOŚĆ SKANOWANEGO OBRAZU



Sprawdzanie

Czy oryginał to materiał drukowany, np. książka lub magazyn?



Rozwiązanie

- Wykonaj następujące czynności, aby zredukować efekt mory: Gdy oryginał jest materiałem drukowanym, mogą się pojawiać pionowe pasy (efekt mory). Na ekranie podstawowym trybu normalnego wybierz opcje [Inne] → [Ostrość], a następnie zmniejsz ostrość krawędzi obrazu, aby zredukować efekt mory (tylko w "E-mail", "FTP/Pulpit", "Folder sieciowy" oraz "Skanowanie do zewnętrznej pamięci"). Efekt mory można również ograniczyć przez zmianę rozdzielczości lub lekkie przesunięcie oryginału (lub obrócenie) na szybie dokumentów.

Czy przy skanowaniu oryginału kolorowego lub w skali szarości tryb kolorowy jest ustawiony jako [Mono2]?

- Ustawienie trybu kolorowego jako [Mono2] zamienia kolory oryginału na kolor czarny albo biały. Jest to odpowiednie tylko dla oryginałów tekstowych. W przypadku skanowania oryginałów zawierających ilustracje najlepiej użyć przycisku [Cz.-b. Start] z trybem kolorowym ustawionym na opcję [Skala Szarości] lub użyć przycisku [Kolor Start], aby ustawić tryb kolorowy jako [Pełny Kolor] lub [Skala Szarości], a następnie wykonać skanowanie.

Czy w transmisji są zawarte adresy faksu internetowego?

- Jeśli chcesz wysłać obraz zeskanowany w wysokiej rozdzielczości do miejsca docelowego "E-mail", "FTP/Pulpit" oraz "Folder sieciowy", wyślij obraz osobno do skanera i do faksu internetowego.

Czy ustawienie rozdzielczości jest niskie?

- Niskie ustawienie rozdzielczości powoduje, że obraz jest bardziej gruboziarnisty. Ustawienie większej rozdzielczości umożliwia uzyskanie obrazu o większej gładkości. (Im wyższa rozdzielczość, tym większy rozmiar pliku).

Czy współczynnik kompresji jest zbyt wysoki?

- Jeśli współczynnik kompresji jest ustawiony na wysoką wartość, gdy transmisja "Tryb Kolorowy" jest ustawiona na tryb pełnego koloru lub skali szarości, mogą być widoczne zaszumienia, a kolory mogą być matowe. Ustaw [Format Pliku] → "Współczynnik Kompresji" na niższą wartość, aby zmniejszyć zaszumienia i zmatowienie koloru. (Im niższy współczynnik kompresji, tym większy rozmiar pliku). Te opcje ustawia się w trybie normalnym.



ZESKANOWANY OBRAZ JEST PUSTY



Sprawdzanie

Czy oryginał jest prawidłowo ułożony stroną kopiowaną do góry lub do dołu?



Rozwiązanie

- Ułóż oryginał w prawidłowej orientacji i wyślij go ponownie. Gdy używasz szyby dokumentu, oryginał musi być ułożony zadrukowaną stroną do dołu. Gdy korzystasz z automatycznego podajnika oryginałów, oryginał musi być ułożony nadrukiem do góry.

ZESKANOWANY OBRAZ JEST ODWRÓCONY DO GÓRY NOGAMI LUB OBRÓCONY NA BOK



Sprawdzanie

Czy w transmisji są zawarte adresy faksu internetowego?



Rozwiązanie

- Wyślij obraz osobno do miejsca docelowego trybu skanowania i faksu internetowego. Gdy w transmisji rozsyłania są miejsca docelowe "E-mail", "FTP/Pulpit", "Folder sieciowy" oraz "Faks internetowy", orientacja oryginału faksu internetowego jest ważniejszym ustawieniem i dlatego oryginał może pojawić się w niewłaściwej orientacji gdy jest wyświetlany na ekranie komputera.

JAKO TYP PLIKU BYŁ WYBRANY JPEG, ALE PLIK ZOSTAŁ STWORZONY JAKO TIFF



Sprawdzanie

Czy tryb kolorowy ustawiony jest jako [Mono2]?



Rozwiązanie

- Zmień tryb kolorowy na [Pełny Kolor] lub [Skala Szarości], a następnie naciśnij przycisk [Start]. Gdy jako typ pliku wybrana jest opcja [JPEG] i obraz jest skanowany w Mono2, plik zostanie stworzony jako TIFF.

ROZMIAR PLIKU JEST DUŻY



Sprawdzanie

Czy podczas skanowania oryginału czarno-białego tryb kolorowy był ustawiony na wartość [Skala Szarości]?



Rozwiązanie

- Tryb [Skala Szarości] jest odpowiedni, gdy wymagane jest uzyskanie wysokiej jakości obrazu tekstu lub zdjęcia, ale w przypadku tej opcji rozmiar pliku będzie większy. Użycie opcji [Mono2] dla oryginału zawierającego tylko tekst znacznie zmniejszy rozmiar pliku. Te opcje ustawia się w trybie normalnym.

Czy ustawienie rozdzielczości jest zbyt wysokie?

- (Im wyższe ustawienie rozdzielczości, tym większy rozmiar pliku). Obniżenie rozdzielczości powoduje, że obraz jest bardziej gruboziarnisty, ale rozmiar pliku jest mniejszy.

**Sprawdzanie**

Czy współczynnik kompresji jest zbyt niski?

**Rozwiązanie**

- Jeśli współczynnik kompresji jest ustawiony na niską wartość, a tryb kolorowy jest ustawiony na [Pełny Kolor] lub [Skala Szarości], rozmiar pliku będzie większy. Jeśli w opcjach [Format Pliku] → [Współczynnik Kompresji] ustawiono wyższą wartość, na obrazie mogą pojawiać się zaszumienia, a kolory mogą być matowe, ale rozmiar pliku będzie mniejszy. Te opcje ustawia się w trybie normalnym.

NIE MOŻNA ZACHOWAĆ ADRESU (PRZYPISANEGO DO PRZYCISKU BEZPOŚREDNIEGO WYBORU OSOBY LUB GRUPY)

**Sprawdzanie**

Czy została zaprogramowana maksymalna liczba przycisków?

**Rozwiązanie**

- Dostosuj liczbę zapisanych przycisków. Usuń adresy (przypisane do przycisków bezpośredniego wyboru osoby lub grupy), które nie są używane.

NIE MOŻNA EDYTOWAĆ ANI USUNĄĆ ADRESU (PRZYPISANEGO DO PRZYCISKU BEZPOŚREDNIEGO WYBORU OSOBY LUB GRUPY)

**Sprawdzanie**

Czy przycisk jest używany w zarezerwowanej transmisji lub akurat wykonywanej transmisji?

**Rozwiązanie**

- Poczekaj, aż transmisja zostanie zakończona, lub anuluj zarezerwowaną transmisję, a następnie edytuj lub usuń przycisk.

Czy administrator włączył funkcję zapobiegającą edytowaniu/usuwaniu?

- Zapytaj administratora. Jeśli administrator włączył ustawienia, takie jak [Ustawienie Adresu Domyślnego] i [Ustawienia ruchu przychodzącego], nie można edytować ani usuwać przycisków.

CHCĘ ZMIENIĆ FORMAT LUB KOMPRESJĘ SKANOWANEGO OBRAZU

**Sprawdzanie**

Użyj przycisku [Format].

**Rozwiązanie**

- Za pomocą przycisku [Format] można ustawić format i procent kompresji pliku, który zostanie zapisany lub wysłany. W trybie normalnym można utworzyć plik zawierający konkretną liczbę stron oryginału. Możliwe jest użycie opcji [Określone Strony do Pliku].



NIE WIEM JAK SPRAWDZIĆ ADRES PODCZAS WYSYŁANIA OBRAZU



Sprawdzanie

Naciśnij przycisk [Przegląd adresu].



Rozwiązanie

■ Naciśnij przycisk [Przegląd adresu], aby wyświetlić listę adresów.

PO WYMIANIE ROUTERA NIE MOŻNA KORZYSTAĆ Z FUNKCJI SKANOWANIA DO FOLDERU SIECIOWEGO ANI SKANOWANIA



Sprawdzanie

Czy zmienił się adres IP urządzenia?



Rozwiązanie

■ Sprawdź ustawienia adresu IP.
Jeśli urządzenie nie ma stałego adresu IP (urządzenie otrzymuje adres IP z serwera DHCP), skanowanie do folderu sieciowego lub skanowanie nie będzie możliwe, gdy adres IP będzie się zmieniał.
Adres IP urządzenia można sprawdzić w trybie ustawień w opcji [Status sieci].
Jeśli adres IP się zmienił, zmień ustawienie portu w sterowniku drukarki.
⇒ "Ustawienia" → [Status] → [Status sieci]
Patrz: Instrukcja instalacji oprogramowania
Jeśli adres IP często się zmienia, zaleca się przypisanie do urządzenia stałego adresu IP.
⇒ "Ustawienia (administrator)" → [Ustawienia Systemowe] → [Ustawienia Sieci]



PROBLEMY Z PRZECHOWYWANIEM DOKUMENTÓW

Czy funkcje zostały wyłączone przez administratora?

Niektóre funkcje mogły zostać wyłączone w trybie ustawień. Gdy jest włączona autoryzacja użytkownika, funkcje których używasz mogą być zabronione w ustawieniach użytkownika. Zapytaj administratora.

LISTA KONTROLNA

Problem	Sprawdzenie	Strona
PRZECHOWYWANIE DOKUMENTÓW NIE JEST WYKONYWANE	Czy włączono przechowywanie dokumentów w sterowniku drukarki?	10-51
NIE MOŻNA ZAPISAĆ ZADANIA W FOLDERZE WŁASNYM	Czy foldery własne utworzone w urządzeniu pojawiają się w obszarze "Informacje o folderze"? (Podczas drukowania)	10-52
ZAPISANY PLIK ZNIKNĄŁ	Czy folder własny jest zabezpieczony kodem PIN?	10-52
	Czy w celu wydrukowania zapisanego pliku zaznaczono pole [Kasowanie]?	10-52
NIE MOŻNA USUNĄĆ PLIKU	Czy funkcja automatycznego usuwania przechowywanych dokumentów została włączona?	10-52
	Czy ustawiony atrybut pliku to [Ochrona]?	10-52
NIE MOŻNA USTAWIĆ ATRYBUTU PLIKU [Poufne]	Czy plik znajduje się w folderze plików tymczasowych?	10-52
NIE MOŻNA OTWORZYĆ POUFNEGO PLIKU LUB FOLDERU	Czy zostało wprowadzone nieprawidłowe hasło lub został wprowadzony nieprawidłowy kod PIN?	10-53
NIE MOGĘ ZAPISAĆ ANI ZMIENIĆ NAZWY PLIKU ANI NAZWY FOLDERU WŁASNEGO	Czy nazwa zawiera znaki, których nie można użyć w nazwie pliku lub folderu?	10-53
	Czy nazwa pliku była zachowana w zaawansowanych ustawieniach transmisji w czasie przesyłania skanu lub faksu internetowego?	10-53
NIE WIEM JAK SKANOWAĆ DO PAMIĘCI USB	Czy urządzenie pamięci USB zostało podłączone?	10-53
	Czy wybrano opcję [Skanuj do pamięci zewn.] w obszarze [Dysk lokalny / USB] trybu Łatwe skanowanie?	10-53
	Czy wybrano opcję [Skanowanie do zewnętrznej pamięci] w trybie Przechowywanie Dokumentów?	10-54
NIE WIEM JAK DRUKOWAĆ PRZY UŻYCIU OPCJI DRUKU BEZPOŚREDNIEGO Z USB	Czy urządzenie pamięci USB zostało podłączone?	10-54
	Czy wybrano opcję [Wybierz plik z pamięci USB do wydruku] w trybie Przechowywanie Dokumentów?	10-54

PRZECHOWYWANIE DOKUMENTÓW NIE JEST WYKONYWANE



Sprawdzenie

Czy włączono przechowywanie dokumentów w sterowniku drukarki?



Rozwiązanie

- Włącz przechowywanie dokumentów.
W trybie drukowania włącz przechowywanie dokumentów w zakładce sterownika drukarki [Obsługa pracy].
W trybie innym niż drukowania określ Ustawienia Przechowywania Dokumentu w obszarze Przech. Tymcz. lub Plik.



NIE MOŻNA ZAPISAĆ ZADANIA W FOLDERZE WŁASNYM



Sprawdzanie

Czy foldery własne utworzone w urządzeniu pojawiają się w obszarze "Informacje o folderze"?
(Podczas drukowania)

Czy folder własny jest zabezpieczony kodem PIN?



Rozwiązanie

■ Aby wyświetlić foldery własne utworzone w pamięci urządzenia, kliknij przycisk [Uzyskaj nazwę foldera] widoczny na ekranie zapisywania przechowywanych dokumentów, w sterowniku drukarki.

■ Wprowadź kod PIN skonfigurowany w urządzeniu na ekranie zachowywania przechowywanych dokumentów.

ZAPISANY PLIK ZNIKNĄŁ



Sprawdzanie

Czy w celu wydrukowania zapisanego pliku zaznaczono pole [Kasowanie]?

Czy funkcja automatycznego usuwania przechowywanych dokumentów została włączona?



Rozwiązanie

■ Jeżeli zaznaczono pole [Kasowanie], plik zostanie automatycznie usunięty po zakończeniu drukowania.
Aby zapobiec przypadkowemu usunięciu pliku, można ustawić atrybut [Ochrona].

■ Jeśli potrzebujesz plików, które zostały usunięte, skontaktuj się z administratorem urządzenia.
Jeśli w trybie ustawień włączono opcję [Automatyczne usunięcie ustawień pliku], pliki w wybranych folderach są okresowo usuwane. (Mogą również zostać usunięte pliki o atrybutach [Poufne] i [Ochrona]).
⇒ "Ustawienia (administratora)" → [Ustawienia Systemowe] → [Ustawienia Przechowywania Dokumentu] → [Automatyczne usunięcie ustawień pliku]

NIE MOŻNA USUNĄĆ PLIKU



Sprawdzanie

Czy ustawiony atrybut pliku to [Ochrona]?



Rozwiązanie

■ Nie można usuwać plików, w przypadku których ustawiono atrybut [Ochrona].
Zmień atrybut pliku z [Ochrona] na [Udostępnianie], a następnie usuń plik.

NIE MOŻNA USTAWIĆ ATRYBUTU PLIKU [Poufne]



Sprawdzanie

Czy plik znajduje się w folderze plików tymczasowych?



Rozwiązanie

■ Przenieś plik do innego folderu, a następnie w ustawieniach właściwości wybierz atrybut "Poufne".
Atrybut [Poufne] jest niedostępny w przypadku plików zapisanych w folderze plików tymczasowych. (Przypisanie do pliku w folderze plików tymczasowych atrybutu [Ochrona] uniemożliwi przypadkowe usunięcie tego pliku).



NIE MOŻNA OTWORZYĆ POUFNEGO PLIKU LUB FOLDERU



Sprawdzanie

Czy zostało wprowadzone nieprawidłowe hasło lub został wprowadzony nieprawidłowy kod PIN?



Rozwiązanie

- Zapytaj administratora.

NIE MOGĘ ZAPISAĆ ANI ZMIENIĆ NAZWY PLIKU ANI NAZWY FOLDERU WŁASNEGO



Sprawdzanie

Czy nazwa zawiera znaki, których nie można użyć w nazwie pliku lub folderu?



Rozwiązanie

- Nazwa pliku lub folderu nie może zawierać następujących znaków: `"/": <>* \ |`

NAZWA PLIKU JEST OBCIĘTA



Sprawdzanie

Czy nazwa pliku była zachowana w zaawansowanych ustawieniach transmisji w czasie przesyłania skanu lub faksu internetowego?



Rozwiązanie

- Jeśli nazwa była zachowana w zaawansowanych ustawieniach transmisji zanim ustawienia Pliku Tymczasowego lub Pliku zostały skonfigurowane, ta nazwa będzie użyta dla zachowanego pliku. Jeśli ilość znaków w nazwie przekracza maksymalną ilość dozwoloną dla nazwy Pliku Tymczasowego (30 znaków), znaki powyżej 30 zostaną odrzucone.

NIE WIEM JAK SKANOWAĆ DO PAMIĘCI USB



Sprawdzanie

Czy urządzenie pamięci USB zostało podłączone?



Rozwiązanie

- Gdy do urządzenia podłączysz urządzenie pamięci USB, zostanie wyświetlony komunikat. Aby skanować do pamięci USB, naciśnij przycisk Skanowanie do zewnętrznej pamięci. Zostanie wyświetlony ekran zewnętrznej pamięci skonfigurowany w trybie Łatwe skanowanie. Umieść oryginał i naciśnij przycisk [Start], aby zeskanować dokument do pamięci USB. Aby wybrać szczegółowe ustawienia zapisu, zaznacz pole wyboru [Przeprowadź szczegółowe ustawienia].

Czy wybrano opcję [Skanuj do pa mięci zewn.] w obszarze [Dysk lokalny / USB] trybu Łatwe skanowanie?

- Jeśli opcja [Skanuj do pa mięci zewn.] jest wybrana w obszarze [Dysk lokalny / USB] trybu Łatwe skanowanie, zeskanowany dokument zostanie zapisany na podłączonym urządzeniu pamięci USB.



Sprawdzanie

Czy wybrano opcję [Skanowanie do zewnętrznej pamięci] w trybie Przechowywanie Dokumentów?



Rozwiązanie

- Jeśli opcja [Skanowanie do zewnętrznej pamięci] jest wybrana na panelu zadań trybu Przechowywanie Dokumentów, zeskanowany dokument zostanie zapisany na podłączonym urządzeniu pamięci USB.

NIE WIEM JAK DRUKOWAĆ PRZY UŻYCIU OPCJI DRUKU BEZPOŚREDNIEGO Z USB



Sprawdzanie

Czy urządzenie pamięci USB zostało podłączone?

Czy wybrano opcję [Wybierz plik z pamięci USB do wydruku] w trybie Przechowywanie Dokumentów?



Rozwiązanie

- Gdy do urządzenia podłączysz urządzenie pamięci USB, zostanie wyświetlony komunikat. Aby przeprowadzić drukowanie bezpośrednie z USB, naciśnij przycisk [Drukuj z pamięci zewnętrznej (USB)].
- Naciśnij opcję [Wybierz plik z pamięci USB do wydruku] na panelu zadań w trybie Przechowywanie Dokumentów.



USUWANIE ZACIĘĆ

USUWANIE ZACIĘĆ

W przypadku zacięcia papieru na wyświetlaczu panelu dotykowego pojawi się komunikat "Zacięcie papieru", a drukowanie i skanowanie zostaną przerwane.

W takiej sytuacji naciśnij przycisk [Sprawdź, jak usunąć zac.] na panelu dotykowym.

Po naciśnięciu przycisku pojawi się instrukcja usuwania zacięcia. Postępuj zgodnie z instrukcją. Po usunięciu zacięcia komunikat automatycznie zniknie.



- Obszar modułu utrwalania i wyjścia papieru są gorące.
- Podczas usuwania zacięcia unikaj dotykania modułu utrwalania. Dotknięcie modułu może prowadzić do oparzenia.

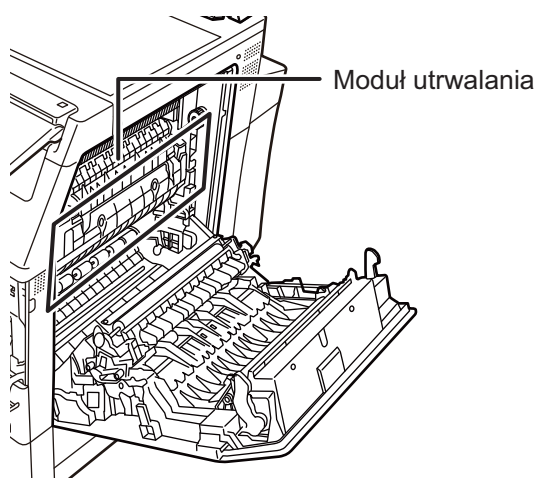



DODATEK

SPECYFIKACJE

SPECYFIKACJE 11-2



SPECYFIKACJE

SPECYFIKACJE

Podstawowe dane techniczne / Dane techniczne kopiarki

Nazwa	BP-C533WR/BP-C533WD/BP-C542WD	
Typ	Biurkowa	
Kolor	Pełny kolor	
System kopiarki	Laserowa kopiarka elektrostatyczna	
Rozdzielczość skanowania	Skanowanie (Cz-B): 600 × 600 dpi, 600 × 400 dpi Skanowanie (pełnokolorowe): 600 × 600 dpi Drukowanie: 1200 × 1200 dpi (tylko drukowanie), 600 × 600 dpi, równoważniki 9600 dpi × 600 dpi	
Gradacja	Skanowanie: równoważnik 256 poziomów Drukowanie: równoważnik 256 poziomów	
Formaty oryginałów	Maks. A4 (8-1/2" × 14") w przypadku arkuszy i dokumentów zszywanych	
Rozmiary kopii	A4 do A6 (8-1/2" × 14" do 5-1/2" × 8-1/2") Koperta (Monarch, COM9, COM10, DL, C5, C6) Główna taca (Podajnik 1): A4 do A6 (8-1/2" × 11" do 5-1/2" × 8-1/2"), Koperta (Monarch, COM9, COM10, DL, C5, C6) Podajnik boczny: A4 do A6 (8-1/2" × 14" do 5-1/2" × 8-1/2"), Koperta (Monarch, COM9, COM10, DL, C5, C6) Brak marginesu Kraweź pierwsza: 4 mm ± 1 mm (11/64" ± 3/64") Kraweź tylna: 2 mm do 5 mm (3/32" do 13/64") Lewa kraweź/prawa kraweź: łącznie 4 mm ± 2 mm (11/64" ± 3/32")	
Typ papieru	Główna taca (Podajnik 1): Zwykły, Gruby papier, Ekologiczny, Kolorowy, Papier firmowy, Pre-Print, Dziurkowany Podajnik boczny: Zwykły, Gruby papier, Cienki papier, Nośniki specjalne, Ekologiczny, Kolorowy, Papier firmowy, Pre-Print, Dziurkowany Gramatura papieru: Główna taca (Podajnik 1): 60 g/m ² do 176 g/m ² (od 16 funtów typu bond do 65 funtów okładka) Podajnik boczny: 55 g/m ² do 220 g/m ² (od 13 funtów typu bond do 80 funtów okładka) • Niektóre warunki stosowania i typy papieru mogą uniemożliwiać poprawne drukowanie. W celu stosowania nośników specjalnych (kopert, etykiet, papieru błyszczącego, papieru wytłaczanego, folii itp.) lub papieru o gramaturze od 106 g/m ² do 220 g/m ² (od 28 funtów typu bond do 80 funtów – okładka), skontaktuj się z dealerem lub najbliższym autoryzowanym punktem serwisowym.	
Czas nagrzewania	16 sekund* Może się zmieniać w zależności od warunków otoczenia. *Od przycisku zasilania.	
Czas pierwszej kopii ^{*1}	Pełny kolor	Cz-B
	Szyba dokumentów ^{*2}	6,3 sekund
	Szyba dokumentów ^{*3}	5,5 sekund
	Szyba dokumentów ^{*4}	5,3 sekund
	RSPF ^{*2}	10,8 sekund
	DSPF ^{*3}	8,5 sekund
	DSPF ^{*4}	7,7 sekund
	DSPF ^{*4}	9,2 sekund
	Może się zmieniać w zależności od stanu urządzenia.	
	*1 Pobieranie arkuszy A4 (8-1/2" × 11") w orientacji pionowej.	
	*2 BP-C533WR	
	*3 BP-C533WD	
	*4 BP-C542WD	

Szybkość ciągłego kopiowania* (gdy urządzenie do przesuwania nie jest używane)	8-1/2" × 11" A4 B5, A5, A6, 7-1/4" × 10-1/2", 5-1/2" × 8-1/2"	BP-C533WR/BP-C533WD 35 kopie/min 33 kopie/min 15 kopie/min	BP-C542WD 45 kopie/min 42 kopie/min 15 kopie/min
--	---	---	---

* Prędkość ciągła dla tego samego źródła oryginałów.
Wydruki mogą być chwilowo wstrzymywane w celu ustabilizowania jakości obrazu.
W niektórych środowiskach prędkość może być niższa.

Skala kopii	Ten sam rozmiar: 1: 1 ± 0,8% Powiększenie (format AB): 115%, 122%, 141%, 200%, 400% (Format w calach: 121%, 129%, 200%, 400%) Zmniejszenie (format AB): 25%, 50%, 70%, 81%, 86% (Format w calach: 25%, 50%, 64%, 77%) Zakres zoomu: 25 do 400% w krokach po 1%, łącznie 376. Współczynnik zoomu można obliczyć, gdy określona jest wartość w mm. (25–200% w przypadku korzystania z automatycznego podajnika dokumentów)
-------------	---

Szybkość pobierania papieru / pojemność	550 arkuszy w 1 podajniku (500) plus podajnik boczny na 50 arkuszy • Gramatura 80 g/m ² (20 funtów typu bond)
---	---

Maks. szybkość pobierania papieru / maks. pojemność	2350 arkuszy w 4 podajnikach (500 + 600 × 3) plus podajnik boczny na 50 arkuszy • Gramatura 80 g/m ² (20 funtów typu bond)
---	--

Kopiowanie ciągłe	Maks. 9999 kopii
-------------------	------------------

Pamięć	Pamięć 5 GB Pamięć masowa 128 GB • 1 GB = jeden miliard bajtów (w odniesieniu do pojemności dysku twardego). Rzeczywista pojemność po sformatowaniu jest mniejsza.
--------	---

Zasilanie	Napięcie lokalne ±10% (Wymagania dotyczące zasilania przedstawiono na płycie znamionowej w dolnym narożniku lewego boku urządzenia). Pobór mocy (łącznie z wyposażeniem opcjonalnym): Maks. 1,44 kW (AC 120 V/12 A, 60 Hz) Maks. 1,84 kW (AC 220-240 V/8 A, 50/60 Hz)
-----------	--

Otoczenie	Środowisko pracy: 10°C do 35°C (50°F do 91°F) (20% do 85% wilgotności względnej) 800–1013 hPa Środowisko standardowe: 21°C do 25°C (69,5°F do 77°F) (50 ± 10% wilgotności względnej)
-----------	--

Wymiary	BP-C533WR 491 mm (S) × 610 mm (G) × 555 mm (W) (19-11/32" (S) × 24-1/32" (G) × 21-55/64" (W)) BP-C533WD 491 mm (S) × 610 mm (G) × 602 mm (W) (19-11/32" (S) × 24-1/32" (G) × 23-45/64" (W)) BP-C542WD 491 mm (S) × 610 mm (G) × 692 mm (W) (19-11/32" (S) × 24-1/32" (G) × 27-1/4" (W))
---------	---

Waga	BP-C533WR: Ok. 38 kg (83,8 funtów) BP-C533WD: Ok. 40 kg (88,2 funtów) BP-C542WD: Ok. 42 kg (92,6 funtów)
------	--

Wymiary ogólne	BP-C533WR/BP-C533WD 679 mm (S) × 634 mm (G) (26-47/64" (S) × 24-31/32" (G)) BP-C542WD 683 mm (S) × 641 mm (G) (26-57/64" (S) × 25-1/4" (G)) *Z wysuniętym podajnikiem bocznym/tacą odbiorczą i panelem operacyjnym podniesionym pod maksymalnym kątem
----------------	---



Automatyczny podajnik dokumentów

Typy podajników dokumentów	BP-C533WR Odwracający jednoprzbiegowy podajnik dokumentów (RSPF) BP-C533WD/BP-C542WD Dwustronny jednoprzbiegowy podajnik dokumentów (DSPF)
Formaty oryginałów	A4 do A6 (8-1/2" × 14" do 5-1/2" × 8-1/2"), wizytówka
Gramatura oryginału	RSPF: Jednostronnie: 50 do 105 g/m ² (13 do 28 funtów, typu bond) Dwustronnie: 50 do 105 g/m ² (13 do 28 funtów, typu bond) Podajnik DSPF: Jednostronnie: 35 do 128 g/m ² (9 do 32 funtów, typu bond) Dwustronnie: 50 do 128 g/m ² (13 do 32 funtów, typu bond)
Pojemność pojemnika na papier	RSPF: 50 arkuszy (80g/m ² (20 funtów)) (lub maksymalna wysokość stosu 6,5 mm (17/64")) DSPF: 100 arkuszy (80g/m ² (20 funtów)) (lub maksymalna wysokość stosu 13 mm (1/2")) Wizytówka: 25 arkusze (lub maksymalna wysokość stosu 6,5 mm (17/64"))
Szybkość skanowania (kopiowania)	RSPF: 40 arkuszy/min: 600 × 400 dpi 26 arkuszy/min: 600 × 600 dpi DSPF: 49 arkuszy/min: 600 × 400 dpi 33 arkuszy/min: 600 × 600 dpi • W przypadku skanowania jednostronnego, dokumenty A4 (8-1/2" × 11")

*35 do 49 g/m² (9 do 13 funtów) przy skanowaniu cienkiego papieru.

Podajnik papieru

Nazwa	Podajnik na 600 arkuszy (BP-CS12)
Formaty papieru	A4, B5, A5, 8-1/2" × 14", 8-1/2" × 13-1/2", 8-1/2" × 13-2/5", 8-1/2" × 13", 8-1/2" × 11", 7-1/4" × 10-1/2", 5-1/2" × 8-1/2"
Używany papier	55 g/m ² do 220 g/m ² (od 13 funtów typu bond do 80 funtów okładka)
Ilość papieru	600 arkusze
Zasilanie	Dostarczany razem z urządzeniem głównym
Wymiary	428 mm (S) × 517 mm (G) × 157 mm (W) (16-55/64" (S) × 20-23/64" (G) × 6-12/64" (W))
Waga	Ok. 6,3 kg (13,9 funta)

*: Można zainstalować do trzech podajników papieru.

Wysoka podstawa/Niska podstawa

Nazwa	Wysoka podstawa (BP-DS14)	Niska podstawa (BP-DS15)
Wymiary	568 mm (S) × 667 mm (G) × 358 mm (W) (22-3/8" (S) × 26-17/64" (G) × 14-7/16" (W)) (bez elementów regulacyjnych)	568 mm (S) × 667 mm (G) × 73 mm (W) (22-3/8" (S) × 26-17/64" (G) × 2-7/8" (W)) (bez elementów regulacyjnych)
Waga	Ok. 13 kg (28,7 funta)	Ok. 7 kg (15,5 funta)

Finisz (przechowywany w urządzeniu)

Nazwa	Finisz (BP-FN17)
Formaty papieru	Zależy od specyfikacji podajnika
Używany papier	Gramatura papieru: 55 g/m ² do 220 g/m ² (od 13 funtów do 80 funtów okładka)
Liczba podajników	1
Pojemność podajnika (60–80 g/m ² (13–20 funtów))	Bez zszywania 280 arkuszy lub 33 mm (1-5/6") Funkcja zszywania 1 do 10 arkuszy: 300 arkuszy lub 30 jednostek lub 33 mm (1-5/6") 11 do 30 arkuszy: 300 arkuszy lub 10 jednostek lub 33 mm (1-5/6")
Maks. l. zszytych arkuszy	Maks. 30 arkuszy
Pozycja zszywki	1 u dołu
Zasilanie	Dostarczany razem z urządzeniem głównym
Waga	Ok. 9 kg (19,9 funta)
Wymiary	Gdy taca wyjścia jest złożona 476 mm (S) × 338 mm (G) × 175 mm (W) (18-3/4" (S) × 13-5/16" (G) × 6-57/64" (W)) Gdy taca wyjścia jest rozłożona 525 mm (S) × 338 mm (G) × 175 mm (W) (20-43/64" (S) × 13-5/16" (G) × 6-57/64" (W))

Dane techniczne drukarki sieciowej

Typ	Typ wbudowany
Szybkość wydruku ciągłego	Taka sama, jak szybkość kopiowania ciągłego
Rozdziel.	Przetwarzanie danych: 600 × 600 dpi, 1200 × 1200 dpi Drukowanie: 600 × 600 dpi, 1200 × 1200 dpi równoważniki 9600 dpi × 600 dpi
Język opisu strony	Emulacja PCL6, Adobe PostScript 3
Protokoły kompatybilne	TCP/IP (LPD, Port9100, IPP, SMB, FTP, WSD, POP3<Drukuj E-mail>, HTTP)
Kompatybilny system operacyjny	Windows Server 2012, Windows 10, Windows 11, Windows Server 2016, Windows Server 2019, Windows Server 2022 macOS (10.10, 10.11, 10.12, 10.13, 10.14, 10.15, 11, 12, 13, 14)
Wewnętrzne czcionki	80 czcionek dla PCL, 139 czcionek dla Adobe PostScript 3
Pamięć	Pamięć systemowa urządzenia oraz dysk lokalny
Interfejs	10BASE-T/100BASE-TX/1000BASE-T USB 2.0 (Host, tryb Hi speed) USB 3.0 (Host, tryb Super speed)



Dane techniczne skanera sieciowego

Typ	Skaner skanujący w kolorze
Rozdzielczość skanowania (główna x w pionie)	100 × 100 dpi, 150 × 150 dpi, 200 × 200 dpi, 300 × 300 dpi, 400 × 400 dpi, 600 × 600 dpi (skan w trybie wypychania) 50 do 9600 dpi ^{*1} (skan ściągany)
Szybkość skanowania (A4 (8-1/2" × 11"))	BP-C533WR: 40 arkuszy/minutę (200 × 200 dpi/300 × 300 dpi) (jednostronnie), 18 stron/minutę (200 × 200 dpi/300 × 300 dpi) (dwustronnie) BP-C533WD/BP-C542WD: 65 arkuszy/minutę (200 × 200 dpi/300 × 300 dpi) (jednostronnie), 130 stron/minutę (200 × 200 dpi/300 × 300 dpi) (dwustronnie) W trybie standardowym z użyciem standardowego papieru Sharp (A4 (8-1/2" × 11")) z 6-procentowym pokryciem) z wyłączonym automatycznym detektorem kolorów. Szybkość zmienia się w zależności od ilości danych na oryginale.
Interfejs	10BASE-T/100BASE-TX/1000BASE-T, USB 2.0, USB 3.0 (gdy używana jest zewnętrzna pamięć)
Protokoły kompatybilne	TCP/IP
Kompatybilny system operacyjny (skan ściągany (TWAIN)) ^{*2}	Windows Server 2012, Windows 10, Windows 11, Windows Server 2016, Windows Server 2019, Windows Server 2022
Format finalny	(Cz-B) TIFF, PDF, PDF/A-1a ³ , PDF/A-1b, PDF/A ⁴ , szyfrowany PDF, XPS ⁵ , przeszukiwalny PDF ³ , plik Office (pptx, xlsx, docx) ³ , TXT (UTF-8) ³ , RTF ⁴ Metoda kompresji: dekompresja, G3 (MH), G4 (MMR) (Skala szarości/kolorów) TIFF, JPEG, PDF, PDF/A-1a ³ , PDF/A-1b, PDF/A ⁴ , szyfrowany PDF, wysoka kompresja ⁶ , Compact PDF (Ultra Fine) ⁶ , Compact PDF/A-1a ^{3,6} , Compact PDF/A-1b ⁶ , Compact PDF/A ^{4,6} , Compact PDF/A-1a (Ultra Fine) ^{3,6} , Compact PDF/A-1b (Ultra Fine) ⁶ , Compact PDF/A (Ultra Fine) ⁶ , XPS ⁵ , przeszukiwalny PDF ³ , plik Office (pptx, xlsx, docx) ³ , TXT(UTF-8) ³ , RTF ³ Metoda kompresji: JPEG (wysoki, średni i niski stopień), PDF o wysokim stopniu kompresji, redukcja kolorów ⁷
Sterownik	Zgodny z TWAIN

*1: W przypadku zwiększenia rozdzielczości należy zmniejszyć rozmiar skanu.

*2: Gdy nie można nawiązać połączenia. W celu uzyskania dodatkowych informacji należy skontaktować się z lokalnym dealerem.

*3: W modelach BP-C533WR wymagany jest zestaw rozszerzenia OCR.

*4: W modelach BP-C533WD/BP-C542WD lub modelach BP-C533WR z zestawem rozszerzenia OCR ta pozycja nie jest wyświetlana.

*5: XPS oznacza XML Paper Specification.

*6: W modelach BP-C533WR wymagany jest zestaw do rozszerzonej kompresji.

*7: W przypadku wybrania opcji PDF, PDF/A, PDF/A-1a/1b lub szyfrowany plik PDF.

Dane techniczne faksu

Nazwa	Standardowo (typ wbudowany)	
Użyteczne linie	Ogólne linie telefoniczne (PSTN), centrala prywatna (PBX)	
Rozdziel.	Standardowa: 8 punktów/mm x 3,85 linii/mm Wysoka: 8 punktów/mm x 7,7 linii/mm Bardzo wysoka: 8 punktów/mm x 15,4 linii/mm Najwyższa: 16 punktów/mm x 15,4 linii/mm	
Szybkość połączenia	Super G3: 33,6 Kb/s, G3: 14,4 Kb/s	
Metoda kodowania	MH, MR, MMR, JBIG	
Tryb połączenia	Super G3 / G3	
Formaty papieru oryginalów do transmisji	A4 do A6 (8-1/2" x 14" do 5-1/2" x 8-1/2") (Możliwa jest transmisja papieru o maks. długości 500 mm (jednostronnie/tylko czarno-białe)).	
Zarejestrowany format papieru	A5, B5, A4, 8-1/2"x11", 8-1/2"x13", 8-1/2"x13-2/5" oraz 8-1/2"x13-1/2"	
Czas transmisji	Ok. 2 sekund* (A4 (8-1/2" × 11")), papier standardowy Sharp, znaki normalne, Super G3 (JBIG)) Ok. 6 sekund (G3 ECM)	
Pamięć	4 GB	
Uwagi	Adres	Maks. 2000 wpisów (wraz z wybieraniem grupowym dla faksu, skanera i faksu internetowego)
	L. pozycji na grupę	Maks. 500 pozycji
	Transmisja masowa	Maks. 500 adresatów

*: Zgodność z metodą transmisji 33,6 Kb/s dla faksów Super G3 standaryzowanych przez ITU-T (International Telecommunications Union). Jest to szybkość podczas wysyłania arkusza A4 (8-1/2" × 11") zawierającego około 700 znaków w standardowej jakości obrazu (8 × 3,85 znaków/mm) w trybie Hi-speed (33,6 kb/s). Jest to szybkość transmisji tylko danych graficznych i nie dotyczy czasu przeznaczanego na kontrolę transmisji. Rzeczywisty czas wymagany na transmisję jest zależny od ilości tekstu, typu odbierającego faksu i stanu linii telefonicznej.

Dane techniczne sieci Wireless LAN

Typ ^{*1}	Standardowo (typ wbudowany)
Zgodne standardy	IEEE802.11a/b/g/n/ac
Metoda transmisji	OFDM (IEEE802.11a/g/n/ac), DS-SS (IEEE 802.11b)
Zakres częstotliwości	2400 do 2483,5 MHz / 5150 do 5350 MHz / 5470 do 5725 MHz / 5725 do 5850 MHz ²
Numer kanału	Patrz "Kanały, które mogą być używane w bezprzewodowej sieci LAN" w Instrukcji wprowadzającej.
Szybkość transmisji (wartość dla standardu) ^{*3}	IEEE802.11b maks. 11 Mb/s IEEE802.11a/g maks. 54 Mb/s IEEE802.11n, maks. 150 Mb/s IEEE802.11ac maks. 433 Mb/s
Protokoły kompatybilne	TCP/IP (IPv4)
Moc nadajnika bezprzewodowego ⁴	Mniej niż 20 dBm / 23 dBm / 30 dBm (EIRP)
Zabezpieczenia	WEP, WPA/WPA2-mixed PSK, WPA/WPA2-mixed EAP ⁵ , WPA2 PSK, WPA2 EAP ⁵ , WPA2/WPA3-mixed PSK/SAE, WPA3 SAE, WPA2/WPA3-mixed EAP ⁵ , WPA3 EAP ⁵

*1: Typ bezprzewodowej sieci LAN różni się w zależności od kraju i regionu. W celu uzyskania dodatkowych informacji należy skontaktować się z dealerem lub przedstawicielem najbliższego autoryzowanego serwisu.

*2: Ta częstotliwość nie jest obsługiwana w Europie.

*3: Wskazane wartości są maksymalnymi teoretycznymi wartościami dla standardu Wireless LAN. Wartości nie oznaczają rzeczywistych szybkości transmisji danych.

*4: W przypadku korzystania w Europie patrz odpowiednie dane.

*5: Nie może być stosowane w trybie punktu dostępowego.



Specyfikacje łączności Bluetooth®

Specyfikacja łączności Bluetooth®	Standardowa specyfikacja Bluetooth® wer. 5.0
Zakres częstotliwości	2,4 GHz (2402 do 2480 MHz)
Metoda modulacji	FH-SS
Maksymalna moc transmisji	1. klasa mocy
Obsługiwany profil	PBAP

INFORMACJE O ZNAKACH TOWAROWYCH

Wymienione poniżej znaki towarowe i zarejestrowane znaki towarowe są używane w odniesieniu do urządzenia oraz jego urządzeń peryferyjnych i akcesoriów.

- Microsoft®, Windows®, Windows Server® 2012, Windows® 10, Windows® 11, Windows Server® 2016, Windows Server® 2019, Windows Server® 2022, Internet Explorer®, Active Directory, Excel, Microsoft 365, SharePoint oraz OneDrive są zarejestrowanymi znakami towarowymi lub znakami towarowymi firmy Microsoft Corporation w Stanach Zjednoczonych i innych krajach.
- Intel® jest znakiem towarowym firmy Intel Corporation w Stanach Zjednoczonych i/lub innych krajach.
- PostScript i PostScript 3 to zarejestrowane znaki towarowe firmy Adobe.
- Adobe, logo Adobe, Acrobat, logo Adobe PDF i Reader są zarejestrowanymi znakami towarowymi lub znakami towarowymi będącymi własnością firmy Adobe w Stanach Zjednoczonych i innych krajach.
- Apple, macOS, AppleTalk i EtherTalk są znakami towarowymi firmy Apple Inc. zarejestrowanymi w Stanach Zjednoczonych i innych krajach.
- Mozilla® i Firefox® są zarejestrowanymi znakami towarowymi lub znakami towarowymi będącymi własnością firmy Mozilla Foundation w Stanach Zjednoczonych i innych krajach.
- Sharpdesk jest znakiem towarowym firmy Sharp Corporation.
- Sharp OSA jest znakiem towarowym firmy Sharp Corporation.
- © 2021 ACCESS CO., LTD.

ACCESS™

- RealVNC jest znakiem towarowym firmy RealVNC Limited.
- Qualcomm® DirectOffice™ jest produktem firmy Qualcomm® Technologies, Inc. i/lub jej spółek zależnych.
- Qualcomm jest znakiem towarowym firmy Qualcomm Incorporated, zarejestrowanym w Stanach Zjednoczonych i innych krajach.
- DirectOffice™ jest znakiem towarowym firmy CSR Imaging US, LP zarejestrowanym w Stanach Zjednoczonych i innych krajach.
- Android, Google Play, Gmail i Google Drive to znaki towarowe firmy Google LLC. Korzystanie z tego znaku towarowego wymaga licencji Google.
- Bluetooth jest zarejestrowanym znakiem towarowym firmy Bluetooth SIG, Inc. w Stanach Zjednoczonych.
- Wi-Fi i Wi-Fi Direct są zarejestrowanymi znakami towarowymi Wi-Fi Alliance.
- WPA/WPA2/WPA3 są znakami towarowymi Wi-Fi Alliance.
- QR Code jest zarejestrowanym znakiem towarowym firmy DENSO WAVE INCORPORATED w Japonii i innych krajach.
- Wszystkie inne znaki towarowe i prawa autorskie należą do ich odpowiednich właścicieli.

Wbudowane czcionki drukarki korzystają z technologii kompresji czcionek MicroType® firmy Monotype Imaging, a także z podsystemu skalowalnego renderowania czcionek UFST® (Universal Font Scaling Technology) firmy Monotype Imaging.

MicroType i UFST® są znakami towarowymi firmy Monotype Imaging, Inc. zarejestrowanymi w Biurze Patentów i Znaków Towarowych USA oraz mogą być zarejestrowane w wybranych jurysdykcjach.

Candid, Gold i Taffy są znakami towarowymi firmy Monotype Imaging, Inc. zarejestrowanymi w Biurze Patentów i Znaków Towarowych USA oraz mogą być zarejestrowane w wybranych jurysdykcjach.

CG Omega, CG Times, Garamond Antiqua, Garamond Halbfett, Garamond Kursiv, Garamond i Halbfett Kursiv są znakami towarowymi firmy Monotype Imaging, Inc. oraz mogą być zarejestrowane w wybranych jurysdykcjach.

Albertus, Arial, Ashley Script, Coronet, Gill Sans, Joanna i Times New Roman są znakami towarowymi The Monotype Corporation zarejestrowanymi w Biurze Patentów i Znaków Towarowych USA oraz mogą być zarejestrowane w wybranych jurysdykcjach.

Avant Garde, ITC Bookman, Lubalin Graph, Mona Lisa, Zapf Chancery i Zapf Dingbats są znakami towarowymi firmy International Typeface Corporation zarejestrowanymi w Biurze Patentów i Znaków Towarowych USA oraz mogą być zarejestrowane w wybranych jurysdykcjach.

Clarendon, Eurostile, Helvetica, Optima, Palatino, Stempel Garamond, Times i Univers są znakami towarowymi firmy Heidelberger Druckmaschinen AG i mogą być zarejestrowane w wybranych jurysdykcjach, a także licencjonowane na wyłączność za pośrednictwem firmy Linotype Library GmbH (spółka zależna należąca do całości do firmy Heidelberger Druckmaschinen AG).

Apple Chancery, Chicago, Geneva, Monaco i New York są znakami towarowymi firmy Apple Inc. i mogą być zarejestrowane w wybranych jurysdykcjach.

Wingdings jest zarejestrowanym znakiem towarowym firmy Microsoft Corporation w Stanach Zjednoczonych i innych krajach.

Marigold i Oxford są znakami towarowymi Arthura Bakera i mogą być zarejestrowane w wybranych jurysdykcjach.

Antique Olive jest znakiem towarowym Marcela Olive'a i może być zarejestrowany w wybranych jurysdykcjach.

Hoefler Text jest znakiem towarowym Johnathana Hoeflera i może być zarejestrowany w wybranych jurysdykcjach.

HGGothicB, HGMinchoL, HGPGothicB i HGPMinchoL są znakami towarowymi firmy Ricoh Company, Ltd. i mogą być zarejestrowane w wybranych jurysdykcjach. ITC jest znakiem towarowym firmy International Typeface Corporation zarejestrowanym w Biurze Patentów i Znaków Towarowych USA oraz może być zarejestrowany w wybranych jurysdykcjach.

Agfa jest znakiem towarowym firmy Agfa-Gevaert Group może być zarejestrowany w wybranych jurysdykcjach.

Intellifont, MicroType i UFST są znakami towarowymi firmy Monotype Imaging, Inc. zarejestrowanymi w Biurze Patentów i Znaków Towarowych USA oraz mogą być zarejestrowane w wybranych jurysdykcjach.

TrueType jest znakiem towarowym firmy Apple Inc. zarejestrowanym w Biurze Patentów i Znaków Towarowych USA oraz w innych krajach.

PostScript jest znakiem towarowym firmy Adobe i może być zarejestrowany w niektórych jurysdykcjach.

HP, PCL, FontSmart i LaserJet są znakami towarowymi firmy Hewlett-Packard Company i mogą być zarejestrowane w niektórych jurysdykcjach.

Procesor Type 1 stosowany w produktach UFST firmy Monotype Imaging jest używany na mocy licencji wydanej przez firmę Electronics For Imaging, Inc. Wszystkie inne znaki towarowe należą do ich odpowiednich właścicieli.

INFORMACJE LICENCYJNE

Information on the Software License for This Product

Software composition

The software included in this product is comprised of various software components whose individual copyrights are held by SHARP or by third parties.

Software developed by SHARP and open source software

The copyrights for the software components and various relevant documents included with this product that were developed or written by SHARP are owned by SHARP and are protected by the Copyright Act, international treaties, and other relevant laws. This product also makes use of freely distributed software and software components whose copyrights are held by third parties. These include software components covered by a GNU General Public License (hereafter GPL), a GNU Lesser General Public License (hereafter LGPL) or other license agreement.

Obtaining source code

Some of the open source software licensors require the distributor to provide the source code with the executable software components. GPL and LGPL include similar requirements. For information on obtaining the source code for the open source software and for obtaining the GPL, LGPL, and other license agreement information, visit the following website:

<http://sharp-world.com/products/copier/source/download/index.html>

We are unable to answer any questions about the source code for the open source software. The source code for the software components whose copyrights are held by SHARP is not distributed.

Software Copyrights

Copyright (c) 2000 Carnegie Mellon University. All rights reserved.

Redistribution and use in source and binary forms, with or without modification, are permitted provided that the following conditions are met:

- 1.Redistributions of source code must retain the above copyright notice, this list of conditions and the following disclaimer.
- 2.Redistributions in binary form must reproduce the above copyright notice, this list of conditions and the following disclaimer in the documentation and/or other materials provided with the distribution.
- 3.The name "Carnegie Mellon University" must not be used to endorse or promote products derived from this software without prior written permission. For permission or any other legal details, please contact
Office of Technology Transfer Carnegie Mellon University 5000 Forbes Avenue Pittsburgh, PA 15213-3890
(412) 268-4387, fax: (412) 268-7395
tech-transfer@andrew.cmu.edu
- 4.Redistributions of any form whatsoever must retain the following acknowledgment:
"This product includes software developed by Computing Services at Carnegie Mellon University
(<http://www.cmu.edu/computing/>)."

CARNEGIE MELLON UNIVERSITY DISCLAIMS ALL WARRANTIES WITH REGARD TO THIS SOFTWARE, INCLUDING ALL IMPLIED WARRANTIES OF MERCHANTABILITY AND FITNESS, IN NO EVENT SHALL CARNEGIE MELLON UNIVERSITY BE LIABLE FOR ANY SPECIAL, INDIRECT OR CONSEQUENTIAL DAMAGES OR ANY DAMAGES WHATSOEVER RESULTING FROM LOSS OF USE, DATA OR PROFITS, WHETHER IN AN ACTION OF CONTRACT, NEGLIGENCE OR OTHER TORTIOUS ACTION, ARISING OUT OF OR IN CONNECTION WITH THE USE OR PERFORMANCE OF THIS SOFTWARE.

Copyright (c) 1995 - 2008 Kungliga Tekniska Högskolan (Royal Institute of Technology, Stockholm, Sweden). All rights reserved.

All rights reserved. Export of this software from the United States of America may require a specific license from the United States Government. It is the responsibility of any person or organization contemplating export to obtain such a license before exporting.

WITHIN THAT CONSTRAINT, permission to use, copy, modify, and distribute this software and its documentation for any purpose and without fee is hereby granted, provided that the above copyright notice appear in all copies and that both that copyright notice and this permission notice appear in supporting documentation, and that the name of M.I.T. not be used in advertising or publicity pertaining to distribution of the software without specific, written prior permission. Furthermore if you modify this software you must label your software as modified software and not distribute it in such a fashion that it might be confused with the original MIT software. M.I.T. makes no representations about the suitability of this software for any purpose. It is provided "as is" without express or implied warranty.

THIS SOFTWARE IS PROVIDED "**AS IS**" AND WITHOUT ANY EXPRESS OR IMPLIED WARRANTIES, INCLUDING, WITHOUT LIMITATION, THE IMPLIED WARRANTIES OF MERCHANTABILITY AND FITNESS FOR A PARTICULAR PURPOSE.

Individual source code files are copyright MIT, Cygnus Support, OpenVision, Oracle, Sun Soft, FundsXpress, and others.

Project Athena, Athena, Athena MUSE, Discuss, Hesiod, Kerberos, Moira, and Zephyr are trademarks of the Massachusetts Institute of Technology (MIT). No commercial use of these trademarks may be made without prior written permission of MIT.

"Commercial use" means use of a name in a product or other for-profit manner. It does NOT prevent a commercial firm from referring to the MIT trademarks in order to convey information (although in doing so, recognition of their trademark status should be given).

OpenSSL License

Copyright (c) 1998-2004 The OpenSSL Project. All rights reserved.

Redistribution and use in source and binary forms, with or without modification, are permitted provided that the following conditions are met:

- 1.Redistributions of source code must retain the above copyright notice, this list of conditions and the following disclaimer.
- 2.Redistributions in binary form must reproduce the above copyright notice, this list of conditions and the following disclaimer in the documentation and/or other materials provided with the distribution.
- 3.All advertising materials mentioning features or use of this software must display the following acknowledgment: "This product includes software developed by the OpenSSL Project for use in the OpenSSL Toolkit. (<http://www.openssl.org/>)"
- 4.The names "OpenSSL Toolkit" and "OpenSSL Project" must not be used to endorse or promote products derived from this software without prior written permission. For written permission, please contact openssl-core@openssl.org.
- 5.Products derived from this software may not be called "OpenSSL" nor may "OpenSSL" appear in their names without prior written permission of the OpenSSL Project.
- 6.Redistributions of any form whatsoever must retain the following acknowledgment: "This product includes software developed by the OpenSSL Project for use in the OpenSSL Toolkit. (<http://www.openssl.org/>)"

THIS SOFTWARE IS PROVIDED BY THE OpenSSL PROJECT "AS IS" AND ANY EXPRESSED OR IMPLIED WARRANTIES, INCLUDING, BUT NOT LIMITED TO, THE IMPLIED WARRANTIES OF MERCHANTABILITY AND FITNESS FOR A PARTICULAR PURPOSE ARE DISCLAIMED. IN NO EVENT SHALL THE OpenSSL PROJECT OR ITS CONTRIBUTORS BE LIABLE FOR ANY DIRECT, INDIRECT, INCIDENTAL, SPECIAL, EXEMPLARY, OR CONSEQUENTIAL DAMAGES (INCLUDING, BUT NOT LIMITED TO, PROCUREMENT OF SUBSTITUTE GOODS OR SERVICES; LOSS OF USE, DATA, OR PROFITS; OR BUSINESS INTERRUPTION) HOWEVER CAUSED AND ON ANY THEORY OF LIABILITY, WHETHER IN CONTRACT, STRICT LIABILITY, OR TORT (INCLUDING NEGLIGENCE OR OTHERWISE) ARISING IN ANY WAY OUT OF THE USE OF THIS SOFTWARE, EVEN IF ADVISED OF THE POSSIBILITY OF SUCH DAMAGE.

This product includes cryptographic software written by Eric Young (eyay@cryptsoft.com). This product includes software written by Tim Hudson (tjh@cryptsoft.com).

Original SSLeay License

Copyright (C) 1995-1998 Eric Young (eyay@cryptsoft.com) All rights reserved.

This package is an SSL implementation written by Eric Young (eyay@cryptsoft.com). The implementation was written so as to conform with Netscape's SSL.

This library is free for commercial and non-commercial use as long as the following conditions are adhered to. The following conditions apply to all code found in this distribution, be it the RC4, RSA, lhash, DES, etc., code; not just the SSL code. The SSL documentation included with this distribution is covered by the same copyright terms except that the holder is Tim Hudson (tjh@cryptsoft.com).

Copyright remains Eric Young's, and as such any Copyright notices in the code are not to be removed. If this package is used in a product, Eric Young should be given attribution as the author of the parts of the library used. This can be in the form of a textual message at program startup or in documentation (online or textual) provided with the package.

Redistribution and use in source and binary forms, with or without modification, are permitted provided that the following conditions are met:

1. Redistributions of source code must retain the copyright notice, this list of conditions and the following disclaimer.
2. Redistributions in binary form must reproduce the above copyright notice, this list of conditions and the following disclaimer in the documentation and/or other materials provided with the distribution.
3. All advertising materials mentioning features or use of this software must display the following acknowledgement:
"This product includes cryptographic software written by Eric Young (eyay@cryptsoft.com)" The word 'cryptographic' can be left out if the routines from the library being used are not cryptographic related :-).
4. If you include any Windows specific code (or a derivative thereof) from the apps directory (application code) you must include an acknowledgement: "This product includes software written by Tim Hudson (tjh@cryptsoft.com)"

THIS SOFTWARE IS PROVIDED BY ERIC YOUNG "AS IS" AND ANY EXPRESS OR IMPLIED WARRANTIES, INCLUDING, BUT NOT LIMITED TO, THE IMPLIED WARRANTIES OF MERCHANTABILITY AND FITNESS FOR A PARTICULAR PURPOSE ARE DISCLAIMED. IN NO EVENT SHALL THE AUTHOR OR CONTRIBUTORS BE LIABLE FOR ANY DIRECT, INDIRECT, INCIDENTAL, SPECIAL, EXEMPLARY, OR CONSEQUENTIAL DAMAGES (INCLUDING, BUT NOT LIMITED TO, PROCUREMENT OF SUBSTITUTE GOODS OR SERVICES; LOSS OF USE, DATA, OR PROFITS; OR BUSINESS INTERRUPTION) HOWEVER CAUSED AND ON ANY THEORY OF LIABILITY, WHETHER IN CONTRACT, STRICT LIABILITY, OR TORT (INCLUDING NEGLIGENCE OR OTHERWISE) ARISING IN ANY WAY OUT OF THE USE OF THIS SOFTWARE, EVEN IF ADVISED OF THE POSSIBILITY OF SUCH DAMAGE.

The licence and distribution terms for any publically available version orderivative of this code cannot be changed. i.e. this code cannot simply becoped and put under another distribution licence [including the GNU Public Licence.]

D3DES License

Copyright (c) 1988,1989,1990,1991,1992 by Richard Outerbridge. (GENie : OUTER; CIS : [71755,204]) Graven Imagery, 1992.

GNU GENERAL PUBLIC LICENSE Version 2, June 1991

Copyright (C) 1989, 1991 Free Software Foundation, Inc., 51 Franklin Street, Fifth Floor, Boston, MA 02110-1301 USA Everyone is permitted to copy and distribute verbatim copies of this license document, but changing it is not allowed.

Preamble

The licenses for most software are designed to take away your freedom to share and change it. By contrast, the GNU General Public License is intended to guarantee your freedom to share and change free software--to make sure the software is free for all its users. This General Public License applies to most of the Free Software Foundation's software and to any other program whose authors commit to using it. (Some other Free Software Foundation software is covered by the GNU Lesser General Public License instead.) You can apply it to your programs, too.

When we speak of free software, we are referring to freedom, not price. Our General Public Licenses are designed to make sure that you have the freedom to distribute copies of free software (and charge for this service if you wish), that you receive source code or can get it if you want it, that you can change the software or use pieces of it in new free programs; and that you know you can do these things.

To protect your rights, we need to make restrictions that forbid anyone to deny you these rights or to ask you to surrender the rights. These restrictions translate to certain responsibilities for you if you distribute copies of the software, or if you modify it.

For example, if you distribute copies of such a program, whether gratis or for a fee, you must give the recipients all the rights that you have. You must make sure that they, too, receive or can get the source code. And you must show them these terms so they know their rights.

We protect your rights with two steps: (1) copyright the software, and (2) offer you this license which gives you legal permission to copy, distribute and/or modify the software.

Also, for each author's protection and ours, we want to make certain that everyone understands that there is no warranty for this free software. If the software is modified by someone else and passed on, we want its recipients to know that what they have is not the original, so that any problems introduced by others will not reflect on the original authors' reputations.

Finally, any free program is threatened constantly by software patents. We wish to avoid the danger that redistributors of a free program will individually obtain patent licenses, in effect making the program proprietary. To prevent this, we have made it clear that any patent must be licensed for everyone's free use or not licensed at all.

The precise terms and conditions for copying, distribution and modification follow.

GNU GENERAL PUBLIC LICENSE TERMS AND CONDITIONS FOR COPYING, DISTRIBUTION AND MODIFICATION

0. This License applies to any program or other work which contains a notice placed by the copyright holder saying it may be distributed under the terms of this General Public License. The "Program", below, refers to any such program or work, and a "work based on the Program" means either the Program or any derivative work under copyright law: that is to say, a work containing the Program or a portion of it, either verbatim or with modifications and/or translated into another language. (Hereinafter, translation is included without limitation in the term "modification".) Each licensee is addressed as "you".

Activities other than copying, distribution and modification are not covered by this License; they are outside its scope. The act of running the Program is not restricted, and the output from the Program is covered only if its contents constitute a work based on the Program (independent of having been made by running the Program). Whether that is true depends on what the Program does.

1. You may copy and distribute verbatim copies of the Program's source code as you receive it, in any medium, provided that you conspicuously and appropriately publish on each copy an appropriate copyright notice and disclaimer of warranty; keep intact all the notices that refer to this License and to the absence of any warranty; and give any other recipients of the Program a copy of this License along with the Program.

You may charge a fee for the physical act of transferring a copy, and you may at your option offer warranty protection in exchange for a fee.

2. You may modify your copy or copies of the Program or any portion of it, thus forming a work based on the Program, and copy and distribute such modifications or work under the terms of Section 1 above, provided that you also meet all of these conditions:

- a) You must cause the modified files to carry prominent notices stating that you changed the files and the date of any change.
- b) You must cause any work that you distribute or publish, that in whole or in part contains or is derived from the Program or any part thereof, to be licensed as a whole at no charge to all third parties under the terms of this License.
- c) If the modified program normally reads commands interactively when run, you must cause it, when started running for such interactive use in the most ordinary way, to print or display an announcement including an appropriate copyright notice and a notice that there is no warranty (or else, saying that you provide a warranty) and that users may redistribute the program under these conditions, and telling the user how to view a copy of this License. (Exception: if the Program itself is interactive but does not normally print such an announcement, your work based on the Program is not required to print an announcement.)

These requirements apply to the modified work as a whole. If identifiable sections of that work are not derived from the Program, and can be reasonably considered independent and separate works in themselves, then this License, and its terms, do not apply to those sections when you distribute them as separate works. But when you distribute the same

sections as part of a whole which is a work based on the Program, the distribution of the whole must be on the terms of this License, whose permissions for other licensees extend to the entire whole, and thus to each and every part regardless of who wrote it.

Thus, it is not the intent of this section to claim rights or contest your rights to work written entirely by you; rather, the intent is to exercise the right to control the distribution of derivative or collective works based on the Program.

In addition, mere aggregation of another work not based on the Program with the Program (or with a work based on the Program) on a volume of a storage or distribution medium does not bring the other work under the scope of this License.

3. You may copy and distribute the Program (or a work based on it, under Section 2) in object code or executable form under the terms of Sections 1 and 2 above provided that you also do one of the following:

- a) Accompany it with the complete corresponding machine-readable source code, which must be distributed under the terms of Sections 1 and 2 above on a medium customarily used for software interchange; or,
- b) Accompany it with a written offer, valid for at least three years, to give any third party, for a charge no more than your cost of physically performing source distribution, a complete machine-readable copy of the corresponding source code, to be distributed under the terms of Sections 1 and 2 above on a medium customarily used for software interchange; or,
- c) Accompany it with the information you received as to the offer to distribute corresponding source code. (This alternative is allowed only for noncommercial distribution and only if you received the program in object code or executable form with such an offer, in accord with Subsection b above.)

The source code for a work means the preferred form of the work for making modifications to it. For an executable work, complete source code means all the source code for all modules it contains, plus any associated interface definition files, plus the scripts used to control compilation and installation of the executable. However, as a special exception, the source code distributed need not include anything that is normally distributed (in either source or binary form) with the major components (compiler, kernel, and so on) of the operating system on which the executable runs, unless that component itself accompanies the executable.

If distribution of executable or object code is made by offering access to copy from a designated place, then offering equivalent access to copy the source code from the same place counts as distribution of the source code, even though third parties are not compelled to copy the source along with the object code.

4. You may not copy, modify, sublicense, or distribute the Program except as expressly provided under this License. Any attempt otherwise to copy, modify, sublicense or distribute the Program is void, and will automatically terminate your rights under this License. However, parties who have received copies, or rights, from you under this License will not have their licenses terminated so long as such parties remain in full compliance.

5. You are not required to accept this License, since you have not signed it. However, nothing else grants you permission to modify or distribute the Program or its derivative works. These actions are prohibited by law if you do not accept this License. Therefore, by modifying or distributing the Program (or any work based on the Program), you indicate your acceptance of this License to do so, and all its terms and conditions for copying, distributing or modifying the Program or works based on it.

6. Each time you redistribute the Program (or any work based on the Program), the recipient automatically receives a license from the original licensor to copy, distribute or modify the Program subject to these terms and conditions. You

may not impose any further restrictions on the recipients' exercise of the rights granted herein. You are not responsible for enforcing compliance by third parties to this License.

7. If, as a consequence of a court judgment or allegation of patent infringement or for any other reason (not limited to patent issues), conditions are imposed on you (whether by court order, agreement or otherwise) that contradict the conditions of this License, they do not excuse you from the conditions of this License. If you cannot distribute so as to satisfy simultaneously your obligations under this License and any other pertinent obligations, then as a consequence you may not distribute the Program at all. For example, if a patent license would not permit royalty-free redistribution of the Program by all those who receive copies directly or indirectly through you, then the only way you could satisfy both it and this License would be to refrain entirely from distribution of the Program.

If any portion of this section is held invalid or unenforceable under any particular circumstance, the balance of the section is intended to apply and the section as a whole is intended to apply in other circumstances.

It is not the purpose of this section to induce you to infringe any patents or other property right claims or to contest validity of any such claims; this section has the sole purpose of protecting the integrity of the free software distribution system, which is implemented by public license practices. Many people have made generous contributions to the wide range of software distributed through that system in reliance on consistent application of that system; it is up to the author/donor to decide if he or she is willing to distribute software through any other system and a licensee cannot impose that choice.

This section is intended to make thoroughly clear what is believed to be a consequence of the rest of this License.

8. If the distribution and/or use of the Program is restricted in certain countries either by patents or by copyrighted interfaces, the original copyright holder who places the Program under this License may add an explicit geographical distribution limitation excluding those countries, so that distribution is permitted only in or among countries not thus excluded. In such case, this License incorporates the limitation as if written in the body of this License.

9. The Free Software Foundation may publish revised and/or new versions of the General Public License from time to time. Such new versions will be similar in spirit to the present version, but may differ in detail to address new problems or concerns.

Each version is given a distinguishing version number. If the Program specifies a version number of this License which applies to it and "any later version", you have the option of following the terms and conditions either of that version or of any later version published by the Free Software Foundation. If the Program does not specify a version number of this License, you may choose any version ever published by the Free Software Foundation.

10. If you wish to incorporate parts of the Program into other free programs whose distribution conditions are different, write to the author to ask for permission. For software which is copyrighted by the Free Software Foundation, write to the Free Software Foundation; we sometimes make exceptions for this. Our decision will be guided by the two goals of preserving the free status of all derivatives of our free software and of promoting the sharing and reuse of software generally.

NO WARRANTY

11. BECAUSE THE PROGRAM IS LICENSED FREE OF CHARGE, THERE IS NO WARRANTY FOR THE PROGRAM, TO THE EXTENT PERMITTED BY APPLICABLE LAW. EXCEPT WHEN OTHERWISE STATED IN WRITING THE COPYRIGHT HOLDERS AND/OR OTHER PARTIES PROVIDE THE PROGRAM "AS IS" WITHOUT WARRANTY OF ANY KIND, EITHER EXPRESSED OR IMPLIED, INCLUDING, BUT NOT LIMITED TO, THE IMPLIED WARRANTIES OF MERCHANTABILITY AND FITNESS FOR A PARTICULAR PURPOSE. THE ENTIRE RISK AS TO

THE QUALITY AND PERFORMANCE OF THE PROGRAM IS WITH YOU. SHOULD THE PROGRAM PROVE DEFECTIVE, YOU ASSUME THE COST OF ALL NECESSARY SERVICING, REPAIR OR CORRECTION.

12. IN NO EVENT UNLESS REQUIRED BY APPLICABLE LAW OR AGREED TO IN WRITING WILL ANY COPYRIGHT HOLDER, OR ANY OTHER PARTY WHO MAY MODIFY AND/OR REDISTRIBUTE THE PROGRAM AS PERMITTED ABOVE, BE LIABLE TO YOU FOR DAMAGES, INCLUDING ANY GENERAL, SPECIAL, INCIDENTAL OR CONSEQUENTIAL DAMAGES ARISING OUT OF THE USE OR INABILITY TO USE THE PROGRAM (INCLUDING BUT NOT LIMITED TO LOSS OF DATA OR DATA BEING RENDERED INACCURATE OR LOSSES SUSTAINED BY YOU OR THIRD PARTIES OR A FAILURE OF THE PROGRAM TO OPERATE WITH ANY OTHER PROGRAMS), EVEN IF SUCH HOLDER OR OTHER PARTY HAS BEEN ADVISED OF THE POSSIBILITY OF SUCH DAMAGES.

END OF TERMS AND CONDITIONS

How to Apply These Terms to Your New Programs

If you develop a new program, and you want it to be of the greatest possible use to the public, the best way to achieve this is to make it free software which everyone can redistribute and change under these terms.

To do so, attach the following notices to the program. It is safest to attach them to the start of each source file to most effectively convey the exclusion of warranty; and each file should have at least the "copyright" line and a pointer to where the full notice is found.

<one line to give the program's name and a brief idea of what it does.> Copyright (C) <year> <name of author>

This program is free software; you can redistribute it and/or modify it under the terms of the GNU General Public License as published by the Free Software Foundation; either version 2 of the License, or (at your option) any later version.

This program is distributed in the hope that it will be useful, but WITHOUT ANY WARRANTY; without even the implied warranty of MERCHANTABILITY or FITNESS FOR A PARTICULAR PURPOSE. See the GNU General Public License for more details.

You should have received a copy of the GNU General Public License along with this program; if not, write to the Free Software Foundation, Inc., 51 Franklin Street, Fifth Floor, Boston, MA 02110-1301 USA.

Also add information on how to contact you by electronic and paper mail.

If the program is interactive, make it output a short notice like this when it starts in an interactive mode:

Gnomovision version 69, Copyright (C) year name of author Gnomovision comes with ABSOLUTELY NO WARRANTY; for details type `show w'. This is free software, and you are welcome to redistribute it under certain conditions; type `show c' for details.

The hypothetical commands `show w' and `show c' should show the appropriate parts of the General Public License. Of course, the commands you use may be called something other than `show w' and `show c'; they could even be mouse-clicks or menu items--whatever suits your program.

You should also get your employer (if you work as a programmer) or your school, if any, to sign a "copyright disclaimer" for the program, if necessary. Here is a sample; alter the names:

Yoyodyne, Inc., hereby disclaims all copyright interest in the program `Gnomovision' (which makes passes at compilers) written by James Hacker.

<signature of Ty Coon>, 1 April 1989
Ty Coon, President of Vice

This General Public License does not permit incorporating your program into proprietary programs. If your program is a subroutine library, you may consider it more useful to permit linking proprietary applications with the library. If this is what you want to do, use the GNU Lesser General Public License instead of this License.

GNU LESSER GENERAL PUBLIC LICENSE

Version 2.1, February 1999

Copyright (C) 1991, 1999 Free Software Foundation, Inc. 51 Franklin Street, Fifth Floor, Boston, MA 02110-1301 USA Everyone is permitted to copy and distribute verbatim copies of this license document, but changing it is not allowed.

[This is the first released version of the Lesser GPL. It also counts as the successor of the GNU Library Public License, version 2, hence the version number 2.1.]

Preamble

The licenses for most software are designed to take away your freedom to share and change it. By contrast, the GNU General Public Licenses are intended to guarantee your freedom to share and change free software--to make sure the software is free for all its users.

This license, the Lesser General Public License, applies to some specially designated software packages--typically libraries--of the Free Software Foundation and other authors who decide to use it. You can use it too, but we suggest you first think carefully about whether this license or the ordinary General Public License is the better strategy to use in any particular case, based on the explanations below.

When we speak of free software, we are referring to freedom of use, not price. Our General Public Licenses are designed to make sure that you have the freedom to distribute copies of free software (and charge for this service if you wish); that you receive source code or can get it if you want it; that you can change the software and use pieces of it in new free programs; and that you are informed that you can do these things.

To protect your rights, we need to make restrictions that forbid distributors to deny you these rights or to ask you to surrender these rights. These restrictions translate to certain responsibilities for you if you distribute copies of the library or if you modify it.

For example, if you distribute copies of the library, whether gratis or for a fee, you must give the recipients all the rights that we gave you. You must make sure that they, too, receive or can get the source code. If you link other code with the

library, you must provide complete object files to the recipients, so that they can relink them with the library after making changes to the library and recompiling it. And you must show them these terms so they know their rights.

We protect your rights with a two-step method: (1) we copyright the library, and (2) we offer you this license, which gives you legal permission to copy, distribute and/or modify the library.

To protect each distributor, we want to make it very clear that there is no warranty for the free library. Also, if the library is modified by someone else and passed on, the recipients should know that what they have is not the original version, so that the original author's reputation will not be affected by problems that might be introduced by others.

Finally, software patents pose a constant threat to the existence of any free program. We wish to make sure that a company cannot effectively restrict the users of a free program by obtaining a restrictive license from a patent holder. Therefore, we insist that any patent license obtained for a version of the library must be consistent with the full freedom of use specified in this license.

Most GNU software, including some libraries, is covered by the ordinary GNU General Public License. This license, the GNU Lesser General Public License, applies to certain designated libraries, and is quite different from the ordinary General Public License. We use this license for certain libraries in order to permit linking those libraries into non-free programs.

When a program is linked with a library, whether statically or using a shared library, the combination of the two is legally speaking a combined work, a derivative of the original library. The ordinary General Public License therefore permits such linking only if the entire combination fits its criteria of freedom. The Lesser General Public License permits more lax criteria for linking other code with the library.

We call this license the "Lesser" General Public License because it does Less to protect the user's freedom than the ordinary General Public License. It also provides other free software developers Less of an advantage over competing non-free programs. These disadvantages are the reason we use the ordinary General Public License for many libraries. However, the Lesser license provides advantages in certain special circumstances.

For example, on rare occasions, there may be a special need to encourage the widest possible use of a certain library, so that it becomes a de-facto standard. To achieve this, non-free programs must be allowed to use the library. A more frequent case is that a free library does the same job as widely used non-free libraries. In this case, there is little to gain by limiting the free library to free software only, so we use the Lesser General Public License.

In other cases, permission to use a particular library in non-free programs enables a greater number of people to use a large body of free software. For example, permission to use the GNU C Library in non-free programs enables many more people to use the whole GNU operating system, as well as its variant, the GNU/Linux operating system.

Although the Lesser General Public License is Less protective of the users' freedom, it does ensure that the user of a program that is linked with the Library has the freedom and the wherewithal to run that program using a modified version of the Library.

The precise terms and conditions for copying, distribution and modification follow. Pay close attention to the difference between a "work based on the library" and a "work that uses the library". The former contains code derived from the library, whereas the latter must be combined with the library in order to run.

GNU LESSER GENERAL PUBLIC LICENSE TERMS AND CONDITIONS FOR COPYING, DISTRIBUTION AND MODIFICATION

0. This License Agreement applies to any software library or other program which contains a notice placed by the copyright holder or other authorized party saying it may be distributed under the terms of this Lesser General Public License (also called "this License"). Each licensee is addressed as "you".

A "library" means a collection of software functions and/or data prepared so as to be conveniently linked with application programs (which use some of those functions and data) to form executables.

The "Library", below, refers to any such software library or work which has been distributed under these terms. A "work based on the Library" means either the Library or any derivative work under copyright law: that is to say, a work containing the Library or a portion of it, either verbatim or with modifications and/or translated straightforwardly into another language. (Hereinafter, translation is included without limitation in the term "modification".)

"Source code" for a work means the preferred form of the work for making modifications to it. For a library, complete source code means all the source code for all modules it contains, plus any associated interface definition files, plus the scripts used to control compilation and installation of the library.

Activities other than copying, distribution and modification are not covered by this License; they are outside its scope. The act of running a program using the Library is not restricted, and output from such a program is covered only if its contents constitute a work based on the Library (independent of the use of the Library in a tool for writing it). Whether that is true depends on what the Library does and what the program that uses the Library does.

1. You may copy and distribute verbatim copies of the Library's complete source code as you receive it, in any medium, provided that you conspicuously and appropriately publish on each copy an appropriate copyright notice and disclaimer of warranty; keep intact all the notices that refer to this License and to the absence of any warranty; and distribute a copy of this License along with the Library.

You may charge a fee for the physical act of transferring a copy, and you may at your option offer warranty protection in exchange for a fee.

2. You may modify your copy or copies of the Library or any portion of it, thus forming a work based on the Library, and copy and distribute such modifications or work under the terms of Section 1 above, provided that you also meet all of these conditions:

a) The modified work must itself be a software library.

b) You must cause the files modified to carry prominent notices stating that you changed the files and the date of any change.

c) You must cause the whole of the work to be licensed at no charge to all third parties under the terms of this License.

d) If a facility in the modified Library refers to a function or a table of data to be supplied by an application program that uses the facility, other than as an argument passed when the facility is invoked, then you must make a good faith effort to ensure that, in the event an application does not supply such function or table, the facility still operates, and performs whatever part of its purpose remains meaningful.

(For example, a function in a library to compute square roots has a purpose that is entirely well-defined independent of the application. Therefore, Subsection 2d requires that any application-supplied function or table used by this function must be optional: if the application does not supply it, the square root function must still compute square roots.)

These requirements apply to the modified work as a whole. If identifiable sections of that work are not derived from the Library, and can be reasonably considered independent and separate works in themselves, then this License, and its terms, do not apply to those sections when you distribute them as separate works. But when you distribute the same sections as part of a whole which is a work based on the Library, the distribution of the whole must be on the terms of this License, whose permissions for other licensees extend to the entire whole, and thus to each and every part regardless of who wrote it.

Thus, it is not the intent of this section to claim rights or contest your rights to work written entirely by you; rather, the intent is to exercise the right to control the distribution of derivative or collective works based on the Library.

In addition, mere aggregation of another work not based on the Library with the Library (or with a work based on the Library) on a volume of a storage or distribution medium does not bring the other work under the scope of this License.

3. You may opt to apply the terms of the ordinary GNU General Public License instead of this License to a given copy of the Library. To do this, you must alter all the notices that refer to this License, so that they refer to the ordinary GNU General Public License, version 2, instead of to this License. (If a newer version than version 2 of the ordinary GNU General Public License has appeared, then you can specify that version instead if you wish.) Do not make any other change in these notices.

Once this change is made in a given copy, it is irreversible for that copy, so the ordinary GNU General Public License applies to all subsequent copies and derivative works made from that copy.

This option is useful when you wish to copy part of the code of the Library into a program that is not a library.

4. You may copy and distribute the Library (or a portion or derivative of it, under Section 2) in object code or executable form under the terms of Sections 1 and 2 above provided that you accompany it with the complete corresponding machine-readable source code, which must be distributed under the terms of Sections 1 and 2 above on a medium customarily used for software interchange.

If distribution of object code is made by offering access to copy from a designated place, then offering equivalent access to copy the source code from the same place satisfies the requirement to distribute the source code, even though third parties are not compelled to copy the source along with the object code.

5. A program that contains no derivative of any portion of the Library, but is designed to work with the Library by being compiled or linked with it, is called a "work that uses the Library". Such a work, in isolation, is not a derivative work of the Library, and therefore falls outside the scope of this License.

However, linking a "work that uses the Library" with the Library creates an executable that is a derivative of the Library (because it contains portions of the Library), rather than a "work that uses the library". The executable is therefore covered by this License. Section 6 states terms for distribution of such executables.

When a "work that uses the Library" uses material from a header file that is part of the Library, the object code for the work may be a derivative work of the Library even though the source code is not. Whether this is true is especially significant if the work can be linked without the Library, or if the work is itself a library. The threshold for this to be true is not precisely defined by law.

If such an object file uses only numerical parameters, data structure layouts and accessors, and small macros and small inline functions (ten lines or less in length), then the use of the object file is unrestricted, regardless of whether it is legally a derivative work. (Executables containing this object code plus portions of the Library will still fall under Section 6.)

Otherwise, if the work is a derivative of the Library, you may distribute the object code for the work under the terms of Section 6. Any executables containing that work also fall under Section 6, whether or not they are linked directly with the Library itself.

6. As an exception to the Sections above, you may also combine or link a "work that uses the Library" with the Library to produce a work containing portions of the Library, and distribute that work under terms of your choice, provided that the terms permit modification of the work for the customer's own use and reverse engineering for debugging such modifications.

You must give prominent notice with each copy of the work that the Library is used in it and that the Library and its use are covered by this License. You must supply a copy of this License. If the work during execution displays copyright notices, you must include the copyright notice for the Library among them, as well as a reference directing the user to the copy of this License. Also, you must do one of these things:

- a) Accompany the work with the complete corresponding machine-readable source code for the Library including whatever changes were used in the work (which must be distributed under Sections 1 and 2 above); and, if the work is an executable linked with the Library, with the complete machine-readable "work that uses the Library", as object code and/or source code, so that the user can modify the Library and then relink to produce a modified executable containing the modified Library. (It is understood that the user who changes the contents of definitions files in the Library will not necessarily be able to recompile the application to use the modified definitions.)
- b) Use a suitable shared library mechanism for linking with the Library. A suitable mechanism is one that (1) uses at run time a copy of the library already present on the user's computer system, rather than copying library functions into the executable, and (2) will operate properly with a modified version of the library, if the user installs one, as long as the modified version is interface-compatible with the version that the work was made with.
- c) Accompany the work with a written offer, valid for at least three years, to give the same user the materials specified in Subsection 6a, above, for a charge no more than the cost of performing this distribution.
- d) If distribution of the work is made by offering access to copy from a designated place, offer equivalent access to copy the above specified materials from the same place.
- e) Verify that the user has already received a copy of these materials or that you have already sent this user a copy.

For an executable, the required form of the "work that uses the Library" must include any data and utility programs needed for reproducing the executable from it. However, as a special exception, the materials to be distributed need not include anything that is normally distributed (in either source or binary form) with the major components (compiler, kernel, and so on) of the operating system on which the executable runs, unless that component itself accompanies the executable.

It may happen that this requirement contradicts the license restrictions of other proprietary libraries that do not normally accompany the operating system. Such a contradiction means you cannot use both them and the Library together in an executable that you distribute.

7. You may place library facilities that are a work based on the Library side-by-side in a single library together with other library facilities not covered by this License, and distribute such a combined library, provided that the separate distribution of the work based on the Library and of the other library facilities is otherwise permitted, and provided that you do these two things:

a) Accompany the combined library with a copy of the same work based on the Library, uncombined with any other library facilities. This must be distributed under the terms of the Sections above.

b) Give prominent notice with the combined library of the fact that part of it is a work based on the Library, and explaining where to find the accompanying uncombined form of the same work.

8. You may not copy, modify, sublicense, link with, or distribute the Library except as expressly provided under this License. Any attempt otherwise to copy, modify, sublicense, link with, or distribute the Library is void, and will automatically terminate your rights under this License. However, parties who have received copies, or rights, from you under this License will not have their licenses terminated so long as such parties remain in full compliance.

9. You are not required to accept this License, since you have not signed it. However, nothing else grants you permission to modify or distribute the Library or its derivative works. These actions are prohibited by law if you do not accept this License. Therefore, by modifying or distributing the Library (or any work based on the Library), you indicate your acceptance of this License to do so, and all its terms and conditions for copying, distributing or modifying the Library or works based on it.

10. Each time you redistribute the Library (or any work based on the Library), the recipient automatically receives a license from the original licensor to copy, distribute, link with or modify the Library subject to these terms and conditions. You may not impose any further restrictions on the recipients' exercise of the rights granted herein. You are not responsible for enforcing compliance by third parties with this License.

11. If, as a consequence of a court judgment or allegation of patent infringement or for any other reason (not limited to patent issues), conditions are imposed on you (whether by court order, agreement or otherwise) that contradict the conditions of this License, they do not excuse you from the conditions of this License. If you cannot distribute so as to satisfy simultaneously your obligations under this License and any other pertinent obligations, then as a consequence you may not distribute the Library at all. For example, if a patent license would not permit royalty-free redistribution of the Library by all those who receive copies directly or indirectly through you, then the only way you could satisfy both it and this License would be to refrain entirely from distribution of the Library.

If any portion of this section is held invalid or unenforceable under any particular circumstance, the balance of the section is intended to apply, and the section as a whole is intended to apply in other circumstances.

It is not the purpose of this section to induce you to infringe any patents or other property right claims or to contest validity of any such claims; this section has the sole purpose of protecting the integrity of the free software distribution system which is implemented by public license practices. Many people have made generous contributions to the wide range of software distributed through that system in reliance on consistent application of that system; it is up to the author/donor to decide if he or she is willing to distribute software through any other system and a licensee cannot impose that choice.

This section is intended to make thoroughly clear what is believed to be a consequence of the rest of this License.

12. If the distribution and/or use of the Library is restricted in certain countries either by patents or by copyrighted interfaces, the original copyright holder who places the Library under this License may add an explicit geographical distribution limitation excluding those countries, so that distribution is permitted only in or among countries not thus excluded. In such case, this License incorporates the limitation as if written in the body of this License.

13. The Free Software Foundation may publish revised and/or new versions of the Lesser General Public License from time to time. Such new versions will be similar in spirit to the present version, but may differ in detail to address new problems or concerns.

Each version is given a distinguishing version number. If the Library specifies a version number of this License which applies to it and "any later version", you have the option of following the terms and conditions either of that version or of any later version published by the Free Software Foundation. If the Library does not specify a license version number, you may choose any version ever published by the Free Software Foundation.

14. If you wish to incorporate parts of the Library into other free programs whose distribution conditions are incompatible with these, write to the author to ask for permission. For software which is copyrighted by the Free Software Foundation, write to the Free Software Foundation; we sometimes make exceptions for this. Our decision will be guided by the two goals of preserving the free status of all derivatives of our free software and of promoting the sharing and reuse of software generally.

NO WARRANTY

15. BECAUSE THE LIBRARY IS LICENSED FREE OF CHARGE, THERE IS NO WARRANTY FOR THE LIBRARY, TO THE EXTENT PERMITTED BY APPLICABLE LAW. EXCEPT WHEN OTHERWISE STATED IN WRITING THE COPYRIGHT HOLDERS AND/OR OTHER PARTIES PROVIDE THE LIBRARY "AS IS" WITHOUT WARRANTY OF ANY KIND, EITHER EXPRESSED OR IMPLIED, INCLUDING, BUT NOT LIMITED TO, THE IMPLIED WARRANTIES OF MERCHANTABILITY AND FITNESS FOR A PARTICULAR PURPOSE. THE ENTIRE RISK AS TO THE QUALITY AND PERFORMANCE OF THE LIBRARY IS WITH YOU. SHOULD THE LIBRARY PROVE DEFECTIVE, YOU ASSUME THE COST OF ALL NECESSARY SERVICING, REPAIR OR CORRECTION.

16. IN NO EVENT UNLESS REQUIRED BY APPLICABLE LAW OR AGREED TO IN WRITING WILL ANY COPYRIGHT HOLDER, OR ANY OTHER PARTY WHO MAY MODIFY AND/OR REDISTRIBUTE THE LIBRARY AS PERMITTED ABOVE, BE LIABLE TO YOU FOR DAMAGES, INCLUDING ANY GENERAL, SPECIAL, INCIDENTAL OR CONSEQUENTIAL DAMAGES ARISING OUT OF THE USE OR INABILITY TO USE THE LIBRARY (INCLUDING BUT NOT LIMITED TO LOSS OF DATA OR DATA BEING RENDERED INACCURATE OR LOSSES SUSTAINED BY

YOU OR THIRD PARTIES OR A FAILURE OF THE LIBRARY TO OPERATE WITH ANY OTHER SOFTWARE), EVEN IF SUCH HOLDER OR OTHER PARTY HAS BEEN ADVISED OF THE POSSIBILITY OF SUCH DAMAGES.

END OF TERMS AND CONDITIONS

How to Apply These Terms to Your New Libraries

If you develop a new library, and you want it to be of the greatest possible use to the public, we recommend making it free software that everyone can redistribute and change. You can do so by permitting redistribution under these terms (or, alternatively, under the terms of the ordinary General Public License).

To apply these terms, attach the following notices to the library. It is safest to attach them to the start of each source file to most effectively convey the exclusion of warranty; and each file should have at least the "copyright" line and a pointer to where the full notice is found.

<one line to give the library's name and a brief idea of what it does.> Copyright (C) <year> <name of author>

This library is free software; you can redistribute it and/or modify it under the terms of the GNU Lesser General Public License as published by the Free Software Foundation; either version 2.1 of the License, or (at your option) any later version.

This library is distributed in the hope that it will be useful, but WITHOUT ANY WARRANTY; without even the implied warranty of MERCHANTABILITY or FITNESS FOR A PARTICULAR PURPOSE. See the GNU Lesser General Public License for more details.

You should have received a copy of the GNU Lesser General Public License along with this library; if not, write to the Free Software Foundation, Inc., 51 Franklin Street, Fifth Floor, Boston, MA 02110-1301 USA

Also add information on how to contact you by electronic and paper mail.

You should also get your employer (if you work as a programmer) or your school, if any, to sign a "copyright disclaimer" for the library, if necessary. Here is a sample; alter the names:

Yoyodyne, Inc., hereby disclaims all copyright interest in the library `Frob' (a library for tweaking knobs) written by James Random Hacker.

<signature of Ty Coon>, 1 April 1990
Ty Coon, President of Vice

That's all there is to it!

GNU GENERAL PUBLIC LICENSE

Version 3, 29 June 2007

Copyright (C) 2007 Free Software Foundation, Inc. <<http://fsf.org/>>

Everyone is permitted to copy and distribute verbatim copies of this license document, but changing it is not allowed.

Preamble

The GNU General Public License is a free, copyleft license for software and other kinds of works.

The licenses for most software and other practical works are designed to take away your freedom to share and change the works. By contrast, the GNU General Public License is intended to guarantee your freedom to share and change all versions of a program--to make sure it remains free software for all its users. We, the Free Software Foundation, use the GNU General Public License for most of our software; it applies also to any other work released this way by its authors. You can apply it to your programs, too.

When we speak of free software, we are referring to freedom, not price. Our General Public Licenses are designed to make sure that you have the freedom to distribute copies of free software (and charge for them if you wish), that you receive source code or can get it if you want it, that you can change the software or use pieces of it in new free programs, and that you know you can do these things.

To protect your rights, we need to prevent others from denying you these rights or asking you to surrender the rights. Therefore, you have certain responsibilities if you distribute copies of the software, or if you modify it: responsibilities to respect the freedom of others.

For example, if you distribute copies of such a program, whether gratis or for a fee, you must pass on to the recipients the same freedoms that you received. You must make sure that they, too, receive or can get the source code. And you must show them these terms so they know their rights.

Developers that use the GNU GPL protect your rights with two steps:

(1) assert copyright on the software, and (2) offer you this License giving you legal permission to copy, distribute and/or modify it.

For the developers' and authors' protection, the GPL clearly explains that there is no warranty for this free software. For both users' and authors' sake, the GPL requires that modified versions be marked as changed, so that their problems will not be attributed erroneously to authors of previous versions.

Some devices are designed to deny users access to install or run modified versions of the software inside them, although the manufacturer can do so. This is fundamentally incompatible with the aim of protecting users' freedom to change the software. The systematic pattern of such abuse occurs in the area of products for individuals to use, which is precisely where it is most unacceptable. Therefore, we have designed this version of the GPL to prohibit the practice for those products. If such problems arise substantially in other domains, we stand ready to extend this provision to those domains in future versions of the GPL, as needed to protect the freedom of users.

Finally, every program is threatened constantly by software patents. States should not allow patents to restrict development and use of software on general-purpose computers, but in those that do, we wish to avoid the special danger that patents applied to a free program could make it effectively proprietary. To prevent this, the GPL assures that patents cannot be used to render the program non-free.

The precise terms and conditions for copying, distribution and modification follow.

TERMS AND CONDITIONS

0. Definitions.

"This License" refers to version 3 of the GNU General Public License.

"Copyright" also means copyright-like laws that apply to other kinds of works, such as semiconductor masks.

"The Program" refers to any copyrightable work licensed under this License. Each licensee is addressed as "you". "Licensees" and "recipients" may be individuals or organizations.

To "modify" a work means to copy from or adapt all or part of the work in a fashion requiring copyright permission, other than the making of an exact copy. The resulting work is called a "modified version" of the earlier work or a work "based on" the earlier work.

A "covered work" means either the unmodified Program or a work based on the Program.

To "propagate" a work means to do anything with it that, without permission, would make you directly or secondarily liable for infringement under applicable copyright law, except executing it on a computer or modifying a private copy. Propagation includes copying, distribution (with or without modification), making available to the public, and in some countries other activities as well.

To "convey" a work means any kind of propagation that enables other parties to make or receive copies. Mere interaction with a user through a computer network, with no transfer of a copy, is not conveying.

An interactive user interface displays "Appropriate Legal Notices" to the extent that it includes a convenient and prominently visible feature that (1) displays an appropriate copyright notice, and (2) tells the user that there is no warranty for the work (except to the extent that warranties are provided), that licensees may convey the work under this License, and how to view a copy of this License. If the interface presents a list of user commands or options, such as a menu, a prominent item in the list meets this criterion.

1. Source Code.

The "source code" for a work means the preferred form of the work for making modifications to it. "Object code" means any non-source form of a work.

A "Standard Interface" means an interface that either is an official standard defined by a recognized standards body, or, in the case of interfaces specified for a particular programming language, one that is widely used among developers working in that language.

The "System Libraries" of an executable work include anything, other than the work as a whole, that (a) is included in the normal form of packaging a Major Component, but which is not part of that Major Component, and (b) serves only to enable use of the work with that Major Component, or to implement a Standard Interface for which an implementation is available to the public in source code form. A "Major Component", in this context, means a major essential component (kernel, window system, and so on) of the specific operating system (if any) on which the executable work runs, or a compiler used to produce the work, or an object code interpreter used to run it.

The "Corresponding Source" for a work in object code form means all the source code needed to generate, install, and (for an executable work) run the object code and to modify the work, including scripts to control those activities. However, it does not include the work's System Libraries, or general-purpose tools or generally available free programs which are used unmodified in performing those activities but which are not part of the work. For example, Corresponding Source includes interface definition files associated with source files for the work, and the source code for shared libraries and dynamically linked subprograms that the work is specifically designed to require, such as by intimate data communication or control flow between those subprograms and other parts of the work.

The Corresponding Source need not include anything that users can regenerate automatically from other parts of the Corresponding Source.

The Corresponding Source for a work in source code form is that same work.

2. Basic Permissions.

All rights granted under this License are granted for the term of copyright on the Program, and are irrevocable provided the stated conditions are met. This License explicitly affirms your unlimited permission to run the unmodified Program. The output from running a covered work is covered by this License only if the output, given its content, constitutes a covered work. This License acknowledges your rights of fair use or other equivalent, as provided by copyright law.

You may make, run and propagate covered works that you do not convey, without conditions so long as your license otherwise remains in force. You may convey covered works to others for the sole purpose of having them make modifications exclusively for you, or provide you with facilities for running those works, provided that you comply with the terms of this License in conveying all material for which you do not control copyright. Those thus making or running the covered works for you must do so exclusively on your behalf, under your direction and control, on terms that prohibit them from making any copies of your copyrighted material outside their relationship with you.

Conveying under any other circumstances is permitted solely under the conditions stated below. Sublicensing is not allowed; section 10 makes it unnecessary.

3. Protecting Users' Legal Rights From Anti-Circumvention Law.

No covered work shall be deemed part of an effective technological measure under any applicable law fulfilling obligations under article 11 of the WIPO copyright treaty adopted on 20 December 1996, or similar laws prohibiting or restricting circumvention of such measures.

When you convey a covered work, you waive any legal power to forbid circumvention of technological measures to the extent such circumvention is effected by exercising rights under this License with respect to the covered work, and you disclaim any intention to limit operation or modification of the work as a means of enforcing, against the work's users, your or third parties' legal rights to forbid circumvention of technological measures.

4. Conveying Verbatim Copies.

You may convey verbatim copies of the Program's source code as you receive it, in any medium, provided that you conspicuously and appropriately publish on each copy an appropriate copyright notice; keep intact all notices stating that this License and any non-permissive terms added in accord with section 7 apply to the code; keep intact all notices of the absence of any warranty; and give all recipients a copy of this License along with the Program.

You may charge any price or no price for each copy that you convey, and you may offer support or warranty protection for a fee.

5. Conveying Modified Source Versions.

You may convey a work based on the Program, or the modifications to produce it from the Program, in the form of source code under the terms of section 4, provided that you also meet all of these conditions:

a) The work must carry prominent notices stating that you modified it, and giving a relevant date.

b) The work must carry prominent notices stating that it is released under this License and any conditions added under section

7. This requirement modifies the requirement in section 4 to "keep intact all notices".

c) You must license the entire work, as a whole, under this License to anyone who comes into possession of a copy. This License will therefore apply, along with any applicable section 7 additional terms, to the whole of the work, and all its parts, regardless of how they are packaged. This License gives no permission to license the work in any other way, but it does not invalidate such permission if you have separately received it.

d) If the work has interactive user interfaces, each must display Appropriate Legal Notices; however, if the Program has interactive interfaces that do not display Appropriate Legal Notices, your work need not make them do so.

A compilation of a covered work with other separate and independent works, which are not by their nature extensions of the covered work, and which are not combined with it such as to form a larger program, in or on a volume of a storage or distribution medium, is called an "aggregate" if the compilation and its resulting copyright are not used to limit the access or legal rights of the compilation's users beyond what the individual works permit. Inclusion of a covered work in an aggregate does not cause this License to apply to the other parts of the aggregate.

6. Conveying Non-Source Forms.

You may convey a covered work in object code form under the terms of sections 4 and 5, provided that you also convey the machine-readable Corresponding Source under the terms of this License, in one of these ways:

a) Convey the object code in, or embodied in, a physical product (including a physical distribution medium), accompanied by the Corresponding Source fixed on a durable physical medium customarily used for software interchange.

b) Convey the object code in, or embodied in, a physical product (including a physical distribution medium), accompanied by a written offer, valid for at least three years and valid for as long as you offer spare parts or customer support for that product model, to give anyone who possesses the object code either (1) a copy of the Corresponding Source for all the software in the product that is covered by this License, on a durable physical medium customarily used for software interchange, for a price no more than your reasonable cost of physically performing this conveying of source, or (2) access to copy the Corresponding Source from a network server at no charge.

c) Convey individual copies of the object code with a copy of the written offer to provide the Corresponding Source. This alternative is allowed only occasionally and noncommercially, and only if you received the object code with such an offer, in accord with subsection 6b.

d) Convey the object code by offering access from a designated place (gratis or for a charge), and offer equivalent access to the Corresponding Source in the same way through the same place at no further charge. You need not require recipients to copy the Corresponding Source along with the object code. If the place to copy the object code is a network server, the Corresponding Source may be on a different server (operated by you or a third party) that supports equivalent copying facilities, provided you maintain clear directions next to the object code saying where to find the Corresponding Source. Regardless of what server hosts the Corresponding Source, you remain obligated to ensure that it is available for as long as needed to satisfy these requirements.

e) Convey the object code using peer-to-peer transmission, provided you inform other peers where the object code and Corresponding Source of the work are being offered to the general public at no charge under subsection 6d.

A separable portion of the object code, whose source code is excluded from the Corresponding Source as a System Library, need not be included in conveying the object code work.

A "User Product" is either (1) a "consumer product", which means any tangible personal property which is normally used for personal, family, or household purposes, or (2) anything designed or sold for incorporation into a dwelling. In determining whether a product is a consumer product, doubtful cases shall be resolved in favor of coverage. For a particular product received by a particular user, "normally used" refers to a typical or common use of that class of product, regardless of the status of the particular user or of the way in which the particular user actually uses, or expects or is expected to use, the product. A product is a consumer product regardless of whether the product has substantial commercial, industrial or non-consumer uses, unless such uses represent the only significant mode of use of the product.

"Installation Information" for a User Product means any methods, procedures, authorization keys, or other information required to install and execute modified versions of a covered work in that User Product from a modified version of its

Corresponding Source. The information must suffice to ensure that the continued functioning of the modified object code is in no case prevented or interfered with solely because modification has been made.

If you convey an object code work under this section in, or with, or specifically for use in, a User Product, and the conveying occurs as part of a transaction in which the right of possession and use of the User Product is transferred to the recipient in perpetuity or for a fixed term (regardless of how the transaction is characterized), the Corresponding Source conveyed under this section must be accompanied by the Installation Information. But this requirement does not apply if neither you nor any third party retains the ability to install modified object code on the User Product (for example, the work has been installed in ROM).

The requirement to provide Installation Information does not include a requirement to continue to provide support service, warranty, or updates for a work that has been modified or installed by the recipient, or for the User Product in which it has been modified or installed. Access to a network may be denied when the modification itself materially and adversely affects the operation of the network or violates the rules and protocols for communication across the network.

Corresponding Source conveyed, and Installation Information provided, in accord with this section must be in a format that is publicly documented (and with an implementation available to the public in source code form), and must require no special password or key for unpacking, reading or copying.

7. Additional Terms.

"Additional permissions" are terms that supplement the terms of this License by making exceptions from one or more of its conditions. Additional permissions that are applicable to the entire Program shall be treated as though they were included in this License, to the extent that they are valid under applicable law. If additional permissions apply only to part of the Program, that part may be used separately under those permissions, but the entire Program remains governed by this License without regard to the additional permissions.

When you convey a copy of a covered work, you may at your option remove any additional permissions from that copy, or from any part of it. (Additional permissions may be written to require their own removal in certain cases when you modify the work.) You may place additional permissions on material, added by you to a covered work, for which you have or can give appropriate copyright permission.

Notwithstanding any other provision of this License, for material you add to a covered work, you may (if authorized by the copyright holders of that material) supplement the terms of this License with terms:

- a) Disclaiming warranty or limiting liability differently from the terms of sections 15 and 16 of this License; or
- b) Requiring preservation of specified reasonable legal notices or author attributions in that material or in the Appropriate Legal Notices displayed by works containing it; or
- c) Prohibiting misrepresentation of the origin of that material, or requiring that modified versions of such material be marked in reasonable ways as different from the original version; or
- d) Limiting the use for publicity purposes of names of licensors or authors of the material; or
- e) Declining to grant rights under trademark law for use of some trade names, trademarks, or service marks; or
- f) Requiring indemnification of licensors and authors of that material by anyone who conveys the material (or modified versions of it) with contractual assumptions of liability to the recipient, for any liability that these contractual assumptions directly impose on those licensors and authors.

All other non-permissive additional terms are considered "further restrictions" within the meaning of section 10. If the Program as you received it, or any part of it, contains a notice stating that it is governed by this License along with a term that is a further restriction, you may remove that term. If a license document contains a further restriction but permits

relicensing or conveying under this License, you may add to a covered work material governed by the terms of that license document, provided that the further restriction does not survive such relicensing or conveying.

If you add terms to a covered work in accord with this section, you must place, in the relevant source files, a statement of the additional terms that apply to those files, or a notice indicating where to find the applicable terms.

Additional terms, permissive or non-permissive, may be stated in the form of a separately written license, or stated as exceptions; the above requirements apply either way.

8. Termination.

You may not propagate or modify a covered work except as expressly provided under this License. Any attempt otherwise to propagate or modify it is void, and will automatically terminate your rights under this License (including any patent licenses granted under the third paragraph of section 11).

However, if you cease all violation of this License, then your license from a particular copyright holder is reinstated (a) provisionally, unless and until the copyright holder explicitly and finally terminates your license, and (b) permanently, if the copyright holder fails to notify you of the violation by some reasonable means prior to 60 days after the cessation.

Moreover, your license from a particular copyright holder is reinstated permanently if the copyright holder notifies you of the violation by some reasonable means, this is the first time you have received notice of violation of this License (for any work) from that copyright holder, and you cure the violation prior to 30 days after your receipt of the notice.

Termination of your rights under this section does not terminate the licenses of parties who have received copies or rights from you under this License. If your rights have been terminated and not permanently reinstated, you do not qualify to receive new licenses for the same material under section 10.

9. Acceptance Not Required for Having Copies.

You are not required to accept this License in order to receive or run a copy of the Program. Ancillary propagation of a covered work occurring solely as a consequence of using peer-to-peer transmission to receive a copy likewise does not require acceptance. However, nothing other than this License grants you permission to propagate or modify any covered work. These actions infringe copyright if you do not accept this License. Therefore, by modifying or propagating a covered work, you indicate your acceptance of this License to do so.

10. Automatic Licensing of Downstream Recipients.

Each time you convey a covered work, the recipient automatically receives a license from the original licensors, to run, modify and propagate that work, subject to this License. You are not responsible for enforcing compliance by third parties with this License.

An "entity transaction" is a transaction transferring control of an organization, or substantially all assets of one, or subdividing an organization, or merging organizations. If propagation of a covered work results from an entity transaction, each party to that transaction who receives a copy of the work also receives whatever licenses to the work the party's predecessor in interest had or could give under the previous paragraph, plus a right to possession of the Corresponding Source of the work from the predecessor in interest, if the predecessor has it or can get it with reasonable efforts.

You may not impose any further restrictions on the exercise of the rights granted or affirmed under this License. For example, you may not impose a license fee, royalty, or other charge for exercise of rights granted under this License, and you may not initiate litigation (including a cross-claim or counterclaim in a lawsuit) alleging that any patent claim is infringed by making, using, selling, offering for sale, or importing the Program or any portion of it.

11. Patents.

A "contributor" is a copyright holder who authorizes use under this License of the Program or a work on which the Program is based. The work thus licensed is called the contributor's "contributor version".

A contributor's "essential patent claims" are all patent claims owned or controlled by the contributor, whether already acquired or hereafter acquired, that would be infringed by some manner, permitted by this License, of making, using, or selling its contributor version, but do not include claims that would be infringed only as a consequence of further modification of the contributor version. For purposes of this definition, "control" includes the right to grant patent sublicenses in a manner consistent with the requirements of this License.

Each contributor grants you a non-exclusive, worldwide, royalty-free patent license under the contributor's essential patent claims, to make, use, sell, offer for sale, import and otherwise run, modify and propagate the contents of its contributor version.

In the following three paragraphs, a "patent license" is any express agreement or commitment, however denominated, not to enforce a patent (such as an express permission to practice a patent or covenant not to sue for patent infringement). To "grant" such a patent license to a party means to make such an agreement or commitment not to enforce a patent against the party.

If you convey a covered work, knowingly relying on a patent license, and the Corresponding Source of the work is not available for anyone to copy, free of charge and under the terms of this License, through a publicly available network server or other readily accessible means, then you must either (1) cause the Corresponding Source to be so available, or (2) arrange to deprive yourself of the benefit of the patent license for this particular work, or (3) arrange, in a manner consistent with the requirements of this License, to extend the patent license to downstream recipients. "Knowingly relying" means you have actual knowledge that, but for the patent license, your conveying the covered work in a country, or your recipient's use of the covered work in a country, would infringe one or more identifiable patents in that country that you have reason to believe are valid.

If, pursuant to or in connection with a single transaction or arrangement, you convey, or propagate by procuring conveyance of, a covered work, and grant a patent license to some of the parties receiving the covered work authorizing them to use, propagate, modify or convey a specific copy of the covered work, then the patent license you grant is automatically extended to all recipients of the covered work and works based on it.

A patent license is "discriminatory" if it does not include within the scope of its coverage, prohibits the exercise of, or is conditioned on the non-exercise of one or more of the rights that are specifically granted under this License. You may not convey a covered work if you are a party to an arrangement with a third party that is in the business of distributing software, under which you make payment to the third party based on the extent of your activity of conveying the work, and under which the third party grants, to any of the parties who would receive the covered work from you, a discriminatory patent license (a) in connection with copies of the covered work conveyed by you (or copies made from those copies), or (b) primarily for and in connection with specific products or compilations that contain the covered work, unless you entered into that arrangement, or that patent license was granted, prior to 28 March 2007.

Nothing in this License shall be construed as excluding or limiting any implied license or other defenses to infringement that may otherwise be available to you under applicable patent law.

12. No Surrender of Others' Freedom.

If conditions are imposed on you (whether by court order, agreement or otherwise) that contradict the conditions of this License, they do not excuse you from the conditions of this License. If you cannot convey a covered work so as to satisfy simultaneously your obligations under this License and any other pertinent obligations, then as a consequence you may not convey it at all. For example, if you agree to terms that obligate you to collect a royalty for further conveying from those to whom you convey the Program, the only way you could satisfy both those terms and this License would be to refrain entirely from conveying the Program.

13. Use with the GNU Affero General Public License.

Notwithstanding any other provision of this License, you have permission to link or combine any covered work with a work licensed under version 3 of the GNU Affero General Public License into a single combined work, and to convey the resulting work. The terms of this License will continue to apply to the part which is the covered work, but the special requirements of the GNU Affero General Public License, section 13, concerning interaction through a network will apply to the combination as such.

14. Revised Versions of this License.

The Free Software Foundation may publish revised and/or new versions of the GNU General Public License from time to time. Such new versions will be similar in spirit to the present version, but may differ in detail to address new problems or concerns.

Each version is given a distinguishing version number. If the Program specifies that a certain numbered version of the GNU General Public License "or any later version" applies to it, you have the option of following the terms and conditions either of that numbered version or of any later version published by the Free Software Foundation. If the Program does not specify a version number of the GNU General Public License, you may choose any version ever published by the Free Software Foundation.

If the Program specifies that a proxy can decide which future versions of the GNU General Public License can be used, that proxy's public statement of acceptance of a version permanently authorizes you to choose that version for the Program.

Later license versions may give you additional or different permissions. However, no additional obligations are imposed on any author or copyright holder as a result of your choosing to follow a later version.

15. Disclaimer of Warranty.

THERE IS NO WARRANTY FOR THE PROGRAM, TO THE EXTENT PERMITTED BY APPLICABLE LAW. EXCEPT WHEN OTHERWISE STATED IN WRITING THE COPYRIGHT HOLDERS AND/OR OTHER PARTIES PROVIDE THE PROGRAM "AS IS" WITHOUT WARRANTY OF ANY KIND, EITHER EXPRESSED OR IMPLIED, INCLUDING, BUT NOT LIMITED TO, THE IMPLIED WARRANTIES OF MERCHANTABILITY AND FITNESS FOR A PARTICULAR PURPOSE. THE ENTIRE RISK AS TO THE QUALITY AND PERFORMANCE OF THE PROGRAM IS WITH YOU. SHOULD THE PROGRAM PROVE DEFECTIVE, YOU ASSUME THE COST OF ALL NECESSARY SERVICING, REPAIR OR CORRECTION.

16. Limitation of Liability.

IN NO EVENT UNLESS REQUIRED BY APPLICABLE LAW OR AGREED TO IN WRITING WILL ANY COPYRIGHT HOLDER, OR ANY OTHER PARTY WHO MODIFIES AND/OR CONVEYS THE PROGRAM AS PERMITTED ABOVE, BE LIABLE TO YOU FOR DAMAGES, INCLUDING ANY GENERAL, SPECIAL, INCIDENTAL OR CONSEQUENTIAL DAMAGES ARISING OUT OF THE USE OR INABILITY TO USE THE PROGRAM (INCLUDING BUT NOT LIMITED TO LOSS OF DATA OR DATA BEING RENDERED INACCURATE OR LOSSES SUSTAINED BY YOU OR THIRD PARTIES OR A FAILURE OF THE PROGRAM TO OPERATE WITH ANY OTHER PROGRAMS), EVEN IF SUCH HOLDER OR OTHER PARTY HAS BEEN ADVISED OF THE POSSIBILITY OF SUCH DAMAGES.

17. Interpretation of Sections 15 and 16.

If the disclaimer of warranty and limitation of liability provided above cannot be given local legal effect according to their terms, reviewing courts shall apply local law that most closely approximates an absolute waiver of all civil liability in connection with the Program, unless a warranty or assumption of liability accompanies a copy of the Program in return for a fee.

END OF TERMS AND CONDITIONS

How to Apply These Terms to Your New Programs

If you develop a new program, and you want it to be of the greatest possible use to the public, the best way to achieve this is to make it free software which everyone can redistribute and change under these terms.

To do so, attach the following notices to the program. It is safest to attach them to the start of each source file to most effectively state the exclusion of warranty; and each file should have at least the "copyright" line and a pointer to where the full notice is found.

```
<one line to give the program's name and a brief idea of what it does.>  
Copyright (C) <year> <name of author>
```

This program is free software: you can redistribute it and/or modify it under the terms of the GNU General Public License as published by the Free Software Foundation, either version 3 of the License, or (at your option) any later version.

This program is distributed in the hope that it will be useful, but WITHOUT ANY WARRANTY; without even the implied warranty of MERCHANTABILITY or FITNESS FOR A PARTICULAR PURPOSE. See the GNU General Public License for more details.

You should have received a copy of the GNU General Public License along with this program. If not, see <http://www.gnu.org/licenses/>.

Also add information on how to contact you by electronic and paper mail.

If the program does terminal interaction, make it output a short notice like this when it starts in an interactive mode:

```
<program> Copyright (C) <year> <name of author>  
This program comes with ABSOLUTELY NO WARRANTY; for details type `show w'.  
This is free software, and you are welcome to redistribute it under certain conditions; type `show c' for details.
```

The hypothetical commands `show w' and `show c' should show the appropriate parts of the General Public License. Of course, your program's commands might be different; for a GUI interface, you would use an "about box".

You should also get your employer (if you work as a programmer) or school, if any, to sign a "copyright disclaimer" for the program, if necessary.

For more information on this, and how to apply and follow the GNU GPL, see <http://www.gnu.org/licenses/>.

The GNU General Public License does not permit incorporating your program into proprietary programs. If your program is a subroutine library, you may consider it more useful to permit linking proprietary applications with the library. If this is what you want to do, use the GNU Lesser General Public License instead of this License. But first, please read <http://www.gnu.org/philosophy/why-not-lgpl.html>.

-----libtiff-----

Copyright (c) 1988-1997 Sam Leffler
Copyright (c) 1991-1997 Silicon Graphics, Inc.

Permission to use, copy, modify, distribute, and sell this software and its documentation for any purpose is hereby granted without fee, provided that (i) the above copyright notices and this permission notice appear in all copies of the software and related documentation, and (ii) the names of Sam Leffler and Silicon Graphics may not be used in any advertising or publicity relating to the software without the specific, prior written permission of Sam Leffler and Silicon Graphics.

THE SOFTWARE IS PROVIDED "AS-IS" AND WITHOUT WARRANTY OF ANY KIND, EXPRESS, IMPLIED OR OTHERWISE, INCLUDING WITHOUT LIMITATION, ANY WARRANTY OF MERCHANTABILITY OR FITNESS FOR A PARTICULAR PURPOSE.

IN NO EVENT SHALL SAM LEFFLER OR SILICON GRAPHICS BE LIABLE FOR ANY SPECIAL, INCIDENTAL, INDIRECT OR CONSEQUENTIAL DAMAGES OF ANY KIND, OR ANY DAMAGES WHATSOEVER RESULTING FROM LOSS OF USE, DATA OR PROFITS, WHETHER OR NOT ADVISED OF THE POSSIBILITY OF DAMAGE, AND ON ANY THEORY OF LIABILITY, ARISING OUT OF OR IN CONNECTION WITH THE USE OR PERFORMANCE OF THIS SOFTWARE.

-----libjpeg-----

This software is based in part on the work of the Independent JPEG Group.

LICENCJA NA OPROGRAMOWANIE

**PROSIMY UWAŻNIE PRZECZYTAĆ NINIEJSZĄ LICENCJĘ PRZED UŻYCIEM OPROGRAMOWANIA.
KORZYSTAJĄC Z OPROGRAMOWANIA, UŻYTKOWNIK ZGADZA SIĘ Z WARUNKAMI TEJ LICENCJI.**

1. Licencja

Niniejsza aplikacja, prezentacja, system i inne oprogramowanie towarzyszące tej licencji na dysku, w pamięci tylko do odczytu lub jakimkolwiek innym nośniku ("Oprogramowanie") oraz związana z nimi dokumentacja są licencjonowane użytkownikowi przez firmę SHARP. Użytkownik jest właścicielem dysku z oprogramowaniem, ale firma SHARP i/lub licencjodawcy SHARP zachowują tytuł własności do oprogramowania i związanej z nim dokumentacji. Niniejsza licencja umożliwia korzystanie z oprogramowania na jednym lub większej liczbie komputerów podłączonych do jednej drukarki i wykonanie jednej kopii oprogramowania w formie czytelnej dla urządzeń tylko na potrzeby kopii zapasowej. Na takiej kopii musi znaleźć się informacja o prawach autorskich firmy SHARP, o prawach autorskich licencjodawców SHARP i wszelkie inne opisy praw własności firmy SHARP i/lub jej licencjodawców, które znajdowały się na oryginalnej kopii oprogramowania. Wszystkie swoje prawa licencyjne do oprogramowania, kopię zapasową oprogramowania, związaną z nim dokumentację oraz kopię tej licencji można przekazać innej osobie, pod warunkiem że przeczyta ona i zaakceptuje warunki niniejszej licencji.

2. Ograniczenia

Oprogramowanie zawiera materiał chroniony prawami autorskimi, tajemnice handlowe i inne materiały objęte prawami własności, które stanowią własność firmy SHARP i/lub jej licencjodawców; w celu ochrony tych praw nie wolno dekompilować, odtwarzać kodu źródłowego, dezasemblować ani w inny sposób redukować oprogramowania do postaci zrozumiałej dla człowieka. Użytkownik może nie modyfikować, udostępniać w sieci, wynajmować, wdzierżawiać, wypożyczać, rozpowszechniać ani tworzyć dzieł pochodnych opartych na oprogramowaniu, w całości ani w części. Nie wolno elektronicznie przesyłać oprogramowania z jednego komputera na inny ani przez sieć.

3. Rozwiązanie umowy licencyjnej

Niniejsza licencja obowiązuje do czasu rozwiązania umowy licencyjnej. Niniejszą umowę licencyjną można rozwiązać w każdej chwili przez zniszczenie oprogramowania i związanej z nim dokumentacji oraz wszystkich kopii. Niniejsza umowa licencyjna ulega natychmiastowemu rozwiązaniu bez powiadomienia ze strony firmy SHARP i/lub licencjodawców SHARP, gdy użytkownik nie przestrzega jakiegokolwiek postanowienia niniejszej licencji. Po rozwiązaniu umowy licencyjnej należy zniszczyć oprogramowanie i związaną z nim dokumentację oraz wszystkie kopie.

4. Zapewnienie przestrzegania przepisów eksportowych

Użytkownik zgadza się i zaświadcza, że oprogramowanie i żadne dane techniczne otrzymane od firmy SHARP ani ich bezpośredni produkt nie będą eksportowane poza Stany Zjednoczone, z wyjątkiem sytuacji dopuszczonych i dozwolonych przez przepisy ustawowe i wykonawcze Stanów Zjednoczonych. Jeśli oprogramowanie zostało zgodnie z prawem uzyskane przez użytkownika spoza Stanów Zjednoczonych, użytkownik zgadza się, że nie będzie reeksportować oprogramowania ani danych technicznych otrzymanych od firmy SHARP ani ich bezpośrednich produktów; wyjątkiem są sytuacje dopuszczone przez przepisy ustawowe i wykonawcze Stanów Zjednoczonych oraz przepisy ustawowe i wykonawcze jurysdykcji, w której uzyskano oprogramowanie.

5. Użytkownicy końcowi — instytucje rządowe

Jeśli oprogramowanie jest kupowane w imieniu jakiejkolwiek jednostki lub agencji rządu Stanów Zjednoczonych, zastosowanie mają poniższe postanowienia. Rząd zgadza się, że:

- (i) jeśli oprogramowanie jest dostarczane do Departamentu Obrony (DoD), jest klasyfikowane jako "komercyjne oprogramowanie komputerowe" i rząd nabywa tylko "ograniczone prawa" do oprogramowania i jego dokumentacji, jako że termin ten jest zdefiniowany w punkcie 252.227-7013 (c)(1) (październik 1988) przepisów DFARS; oraz
- (ii) jeśli oprogramowanie jest dostarczane do jakiejkolwiek jednostki lub agencji rządu Stanów Zjednoczonych innej niż Departament Obrony (DoD), jest klasyfikowane jako "komercyjne" (termin zdefiniowany w 48 C.F.R. 2.101) oraz jako "komercyjne oprogramowanie komputerowe" (termin zdefiniowany w 48 C.F.R. 12.212), a prawa rządu do oprogramowania i jego dokumentacji są definiowane zgodnie z punktem 52.227-19 (c)(2) przepisów FAR lub, w przypadku NASA, punktem 18-52.227-86 (d) dodatku NASA do przepisów FAR.

6. Ograniczona gwarancja na nośniki.

Firma SHARP gwarantuje, że w normalnych warunkach eksploatacyjnych nośniki, na których zapisano oprogramowanie, będą wolne od wad materiałowych i wykonawstwa przez okres dziewięćdziesięciu (90) dni od daty zakupu, potwierdzonej na dowodzie zakupu. Całkowita odpowiedzialność firmy SHARP oraz/lub jej licencjodawców, a także jedyne odszkodowanie dla licencjobiorcy, są ograniczone do wymiany nośnika, który nie spełnia kryteriów gwarantowanych w niniejszym ustępie 6. Nośnik zostanie wymieniony po jego dostarczeniu wraz z dowodem zakupu do firmy SHARP lub jej autoryzowanego przedstawiciela. Firma SHARP nie ponosi odpowiedzialności w postaci wymiany nośnika uszkodzonego przez przypadek, w wyniku nadużycia lub niewłaściwego zastosowania.

WSZELKIE DOROZUMIANE GWARANCJE NA NOŚNIKI, W TYM RĘKOJMIE I GWARANCJE PRZYDATNOŚCI DO OKREŚLONEGO CELU OBOWIĄZUJĄ W OKRESIE DZIEWIĘĆDZIESIĘCIU (90) DNI OD DATY DOSTAWY. NINIEJSZA GWARANCJA NADAJE LICENCJOBIORCY OKREŚLONE PRAWA, PRZY CZYM LICENCJOBIORCY MOGĄ RÓWNIEŻ PRZYSŁUGIWAĆ INNE UPRAWNIENIA, KTÓRE RÓŻNIĄ SIĘ W ZALEŻNOŚCI OD JURYSDYKCJI.

7. Wyłączenie odpowiedzialności z tytułu gwarancji na oprogramowanie

Użytkownik wyraźnie potwierdza i zgadza się, że używa oprogramowania na własne ryzyko. Oprogramowanie i związana z nim dokumentacja są dostarczane w postaci standardowej i bez gwarancji jakiegokolwiek rodzaju, a firma SHARP i jej licencjodawcy (na potrzeby przepisów 6 i 7 firma SHARP i jej licencjodawcy będą wspólnie określani jako "SHARP") JEDNOZNACZNIE ODRZUCA WSZELKIE GWARANCJE, WYRAŻNE LUB DOROZUMIANE, W TYM MIĘDZY INNYMI DOMNIEMANE GWARANCJE PRZYDATNOŚCI HANDLOWEJ I PRZYDATNOŚCI DO OKREŚLONEGO CELU. SHARP NIE GWARANTUJE, ŻE FUNKCJE ZAWARTE W OPROGRAMOWANIU SPEŁNIAJĄ WYMAGANIA UŻYTKOWNIKA, ŻE DZIAŁANIE OPROGRAMOWANIA BĘDZIE NIEPRZERWANE LUB BEZBŁĘDNE ANI ŻE WADY W OPROGRAMOWANIU ZOSTANĄ SKORYGOWANE. PONADTO SHARP NIE GWARANTUJE ANI NIE WYDAJE ŻADNYCH OŚWIADCZEŃ DOTYCZĄCYCH ZASTOSOWANIA LUB WYNIKÓW STOSOWANIA OPROGRAMOWANIA LUB ZWIĄZANEJ Z NIM DOKUMENTACJI Z PUNKTU WIDZENIA ICH POPRAWNOŚCI, DOKŁADNOŚCI, RZETELNOŚCI ANI W ŻADEN INNY SPOSÓB. ŻADNA INFORMACJA USTNA ANI PISEMNA LUB WSKAZÓWKA PRZEKAZANA PRZEZ SHARP LUB AUTORYZOWANEGO PRZEDSTAWICIELA NIE BĘDZIE STANOWIĆ GWARANCJI ANI W JAKIKOLWIEK SPOSÓB ZWIĘKSZAĆ ZAKRES NINIEJSZEJ GWARANCJI. W PRZYPADKU STWIERDZENIA WAD OPROGRAMOWANIA UŻYTKOWNIK (A NIE SHARP LUB AUTORYZOWANY PRZEDSTAWICIEL) PONOSI KOSZT CAŁEGO NIEZBĘDNEGO SERWISOWANIA, NAPRAWY LUB KOREKTY; NIEKTÓRE JURYSDYKCJE NIE DOPUSZCZAJĄ WYKLUCZENIA GWARANCJI DOROZUMIANYCH, WIĘC POWYŻSZE WYKLUCZENIE MOŻE NIE OBOWIĄZYWAĆ W NIEKTÓRYCH KRAJACH.

8. Ograniczenie odpowiedzialności

W ŻADNYCH OKOLICZNOŚCIACH, W TYM ZWIĄZANYCH Z ZANIEDBANIEM, SHARP NIE PONOSI ODPOWIEDZIALNOŚĆ ZA JAKIEKOLWIEK PRZYPADKOWE, CELOWE ANI WYNIKOWE SZKODY WYNIKAJĄCE Z UŻYWANIA LUB NIEMOŻNOŚCI KORZYSTANIA Z OPROGRAMOWANIA LUB ZWIĄZANEJ Z NIM DOKUMENTACJI, NAWET JEŚLI SHARP LUB AUTORYZOWANY PRZEDSTAWICIEL ZOSTAŁ POWIADOMIONY O MOŻLIWOŚCI WYSTĄPIENIA TAKICH SZKÓD. NIEKTÓRE JURYSDYKCJE NIE ZEZWALAJĄ NA OGRANICZENIE LUB WYKLUCZENIE ODPOWIEDZIALNOŚCI ZA PRZYPADKOWE LUB WYNIKOWE SZKODY, WIĘC POWYŻSZE OGRANICZENIE LUB WYŁĄCZENIE MOŻE NIE OBOWIĄZYWAĆ W NIEKTÓRYCH KRAJACH. W żadnym wypadku całkowita odpowiedzialność SHARP za wszelkie szkody, straty i roszczenia (umowne, deliktowe — w tym z powodu zaniedbania — oraz inne) nie może przekroczyć kwoty zapłaconej przez użytkownika za oprogramowanie.

9. Jurysdykcja i rozdzielnosc postanowień

Dla części oprogramowania związanej z Apple Macintosh i Microsoft Windows niniejsza licencja jest regulowana i interpretowana zgodnie z prawem stanu (odpowiednio) Kalifornia oraz Waszyngton. Jeśli z jakiegoś powodu właściwy sąd uzna jakiegokolwiek postanowienie niniejszej umowy licencyjnej lub jej części za niewykonalne, takie postanowienie powinno być realizowane w maksymalnym dopuszczalnym zakresie w celu odzwierciedlenia intencji stron, a pozostała część tej umowy licencyjnej zachowa pełną moc i ważność.

10. Kompletna umowa

Niniejsza licencja stanowi całą umowę między stronami w odniesieniu do użytkowania oprogramowania i związanej z nim dokumentacji i zastępuje wszystkie wcześniejsze lub obecne porozumienia lub umowy, pisemne lub ustne, dotyczące przedmiotu umowy. Żadna zmiana lub modyfikacja tej umowy licencyjnej nie będzie mieć mocy wiążącej, chyba że będzie mieć formę pisemną i będzie podpisana przez w pełni upoważnionego przedstawiciela SHARP.

SHARP
SHARP CORPORATION